



使用说明书

空气净化器

使用产品之前，请务必阅读“安全注意事项”，正确使用产品。
请把说明书保管于用户可以随时取出参阅的地方。

型号：AS55GDWL Series



MFL69726805
Rev. 02_033018

www.lg.com/cn

Copyright © 2017 - 2018 LG Electronics. All Rights Reserved.

目 录

本说明书为通用内容，可能会包含与所购买产品不同的图片或内容。

本说明书可能会因公司情况变化发生变更。

安全注意事项	04
使用前准备	13
组件	13
摘除滤网塑料保护膜及固定胶带	14
安装说明	16
移动及搬运须知	16
安装须知	16
使用说明	17
各部件名称及功能	17
开始空气净化	22
调节风速	22
确认空气质量	23
纳米等离子	25
睡眠预约功能	26
锁定操作面板按键	26

智能功能使用说明	27
使用 Smart ThinQ 应用.....	27
通过声音诊断.....	28
清洁保养	29
清洁及滤网更换时的须知.....	29
机体外部清洁.....	30
清洁滤网.....	30
更换滤网.....	31
解除滤网更换提示.....	31
清洁灰尘传感器.....	31
保管.....	32
故障维修申请前需确认事项	33
产品中有害物质的含量	37
产品中有害物质的含量.....	37
产品规格	38

安全注意事项

下面标记的相关安全注意事项旨在确保使用者安全、正确地使用产品，预防意外危险或损害。
注意事项分为“警告”和“注意”两种，其含义如下：

! 此图标旨在提醒用户对可能造成危险的事项和操作行为引起注意。请仔细阅读带有此图标的內容并遵循相关指示，以杜绝安全隐患。

! **警告** - 表示违反指示事项时，可能会发生严重伤害或死亡的情形。

! **注意** - 表示违反指示事项时，可能会发生轻微伤害或产品损坏的情形。

身体、感觉、精神有缺陷的人或儿童等缺少经验知识的人不可在无人指导下使用本产品。

! 警告

关于安装

电源插头须插在易于拔出的位置。

- 可能会引发触电或火灾。

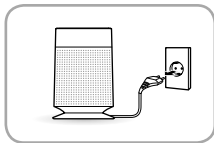

请勿安装在有水、雨水滴溅或潮湿的地方。

- 可能会导致绝缘层受损而引起触电或火灾。

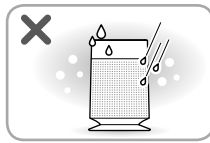

请不要安装在凹凸不平的地面或倾斜的地方。

- 可能会导致用户受伤。

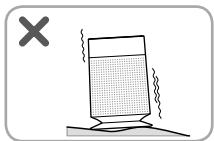

请不要安装在阳光直射或靠近电热器具的地方。

- 否则，可能导致触电、火灾及产品故障。

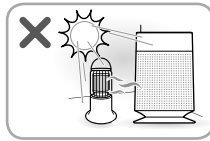

请勿安装在易燃气体泄露或工业用油、金属灰尘较多的地方。

- 否则，可能导致火灾及产品故障。

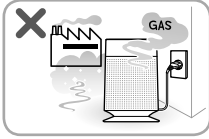

关于电源

本产品为220 V专用设备。使用前，请务必确认供应电压。

- 产品故障或漏电时，可能会导致用户触电。

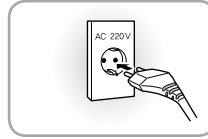

※ 根据国家，电源线的形状可能有所不同。

电源插头请勿插在无线多头插座上（插拔式）。

- 否则，可能导致火灾发生。

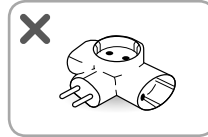

请注意勿使电源插头被产品背面压住。

- 可能会因电源插座受损引起触电或火灾。

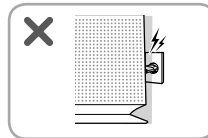

清洁产品或更换滤网时，请先拔掉电源插头。

- 可能会引起触电或导致用户受伤。

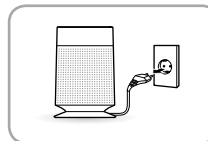

请勿以湿手触碰电源插头。

- 可能会引起触电或导致用户受伤。



请把电源插头上的水或灰尘彻底清除后，牢牢插在插座上。

- 可能会因接触不良引起触电或火灾。



拔出电源插头时，请勿拉拽电源线，须手握插头并拔出。

- 可能会因电源线受损引起触电或导致用户受伤。

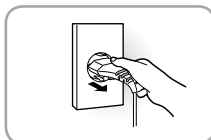

若电源线或电源插头受损或插座的插孔松弛，请停止使用产品并联系LG电子服务中心。

- 可能会因接触不良引起触电或火灾。

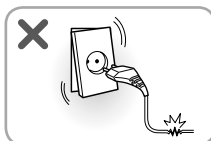

打雷、闪电或长期不使用产品时，请拔掉电源插头。

- 可能会引发触电或火灾。

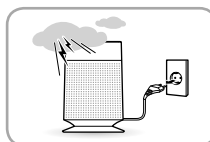

请勿过度折弯或用重物压住电源线。

- 可能会因电源线受损引起触电或火灾。

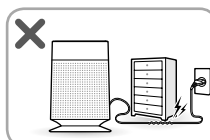

请勿接长或改变电源线长度。

- 可能会引发触电或火灾。

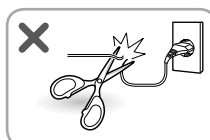

使用排插时不可同时使用多个电器。

- 可能会因插座发热，导致发生火灾。
- 可能会启动断路器，断开电源。

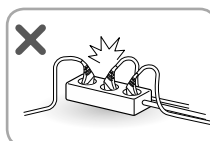

关于使用

产品浸水后请勿继续使用并联系LG电子服务中心。

- 可能会引发触电或火灾。

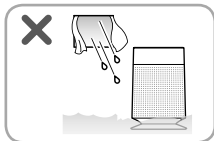

出现气体泄漏（异丁烷、丙烷、煤气等）时，请立即打开门窗通风换气，不要触碰产品或拔出电源。

- 可能会引起爆炸或火灾。

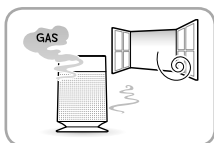

请勿使用表面粗糙或由金属材质制成的刷子、碎布、洗碗刷等擦拭产品。

- 可能会导致绝缘层受损而引起触电或火灾。

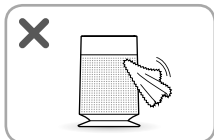

若产品发出奇怪的声音或有异味、冒烟，请立即拔掉电源插头并联系LG电子服务中心。

- 否则，可能导致火灾发生。

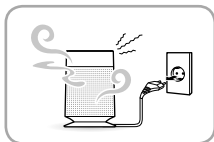

除了LG电子服务中心的修理人员之外，请勿拆解、修理、改造本产品。

- 可能会引起触电、火灾或导致用户受伤。

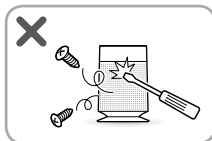

请勿在产品附近使用或保管点火设备、可燃物（乙醚、苯、酒精、药品、液化气、可燃性喷雾、杀虫剂、芳香剂、化妆品等）、易燃物（蜡烛、酒精灯等）。

- 可能会引起爆炸或火灾。

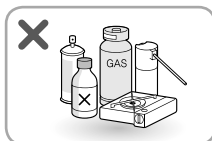

请勿把垫子等物品盖在电源线上。

- 若用户不小心把重物放在上面导致电源线受损，可能会引起火灾或触电。

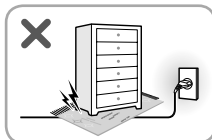

请注意不要让小动物或宠物啃咬电源线。

- 可能会引发触电或火灾。

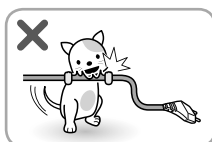

请注意不要让儿童踩踏产品，或者造成过大冲击导致产品倾倒。

- 可能造成伤害。

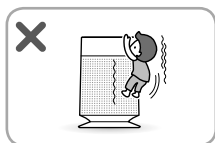

产品处于运行状态时，请不要移动产品。

- 否则，可能导致火灾、触电或产品部分受损。

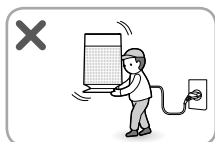

请勿在产品上端放置咖啡、花瓶或饮料。

- 可能会引起火灾或触电。

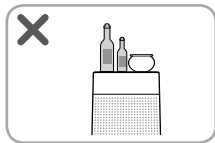

请勿把手或金属物品放入进风口或出风口。

- 可能会导致产品受损、用户受伤或触电。



请勿撞击产品。

- 否则，可能导致受伤及产品损坏或触电。



拆解产品零部件后，重新安装时，请注意不要被产品夹住身体部位。

- 可能会造成伤害。

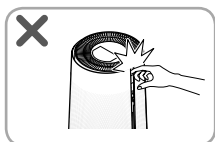

长时间不使用的情况下一定要拔下插头。

- 可能会引起触电、火灾。

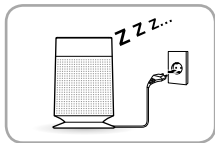

请不要一直使用破损的配件。

- 可能会引起触电或产品故障，并且可能会造成周围其他家电产品受损。

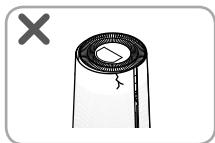

请勿在接通电源的情况下，做清洁。

- 可能会导致触电、烫伤或产品故障。

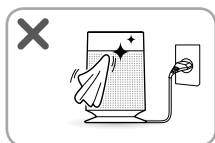

请勿将易燃物品放入产品内部。

- 否则，将导致火灾及产品故障。



不要在产品盖打开的情况下启动。

- 可能会导致受伤、产品受损或触电。

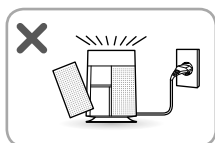

关于废弃

丢弃包装材料（塑料、泡沫塑料等）时，请注意不要让儿童碰触。

- 包装材料可能会造成儿童窒息。



⚠ 注意

关于安装

移动本产品时，请勿倾斜、拖拽。

- 可能会因产品翻倒造成用户受伤。

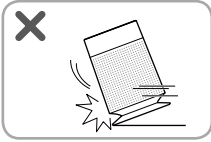

请勿安装于搬运工具（车辆/船舶等）上。

- 可能会引发故障。

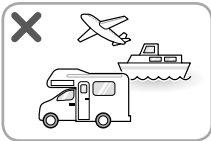

请不要靠近TV或音箱安装。

- 可能会引起TV或音响非正常运行。
- 不可间隔 1 m 以上安装。

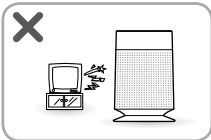

请不要安装在光线强的照明灯具旁边。

- 可能会导致产品变色。
- 不可间隔 1.5 m 以上安装。

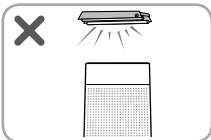

关于使用

请勿将本产品用于去除一氧化碳等有毒性气体。

- 可能会引发故障。

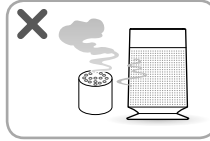

请勿以通风换气为目的，使用本产品。

- 将导致产品寿命缩短。



请勿在电压不稳定的地区长时间使用。

- 为了保护产品，产品将会自动停止运行。而且可能会导致触电或产品故障。

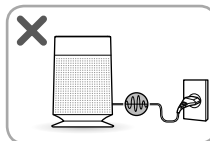

请勿在产品进风口和出风口处，放置任何障碍物。

- 可能会引发产品故障。

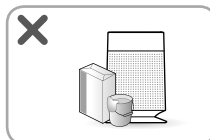

为了安全使用产品，儿童或认知力不足者，须在监护人的监管下使用。

- 可能会导致用户受伤。

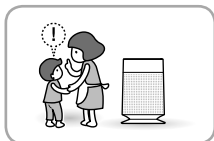

请勿以湿手操作本产品。

- 可能会引起触电。

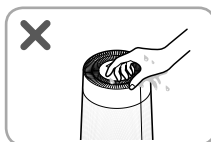

请勿在窗帘附近使用。

- 可能会导致产品性能降低或出现故障。

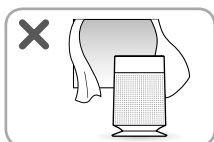

避免让加湿器释放出的水分直接接触产品。

- 否则，可能导致触电、火灾及产品故障。

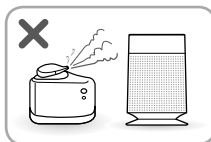

请勿以存放动植物、精密仪器、美术品等特殊用途，使用本产品。

- 可能会造成财产损失。

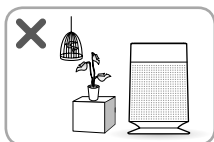

请勿横放着使用本产品。

- 可能会导致产品非正常运行。

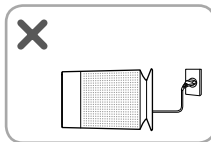

请勿站在产品顶端或放置物品。

- 可能会因跌落或物品掉落导致受伤。



请勿将本产品安装在易受热气影响的物品附近使用。

- 可能会因本产品产生的热量导致附近的物品变色、变形。

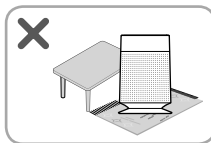

滤网除了用于本产品以外，不能以其他用途使用。

- 可能会导致滤网性能衰减。

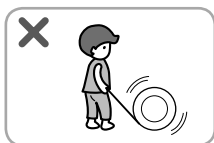

请勿将肥皂水、化妆品、化学药品、芳香剂、杀菌清洗剂等放入产品内使用。

- 可能会产生有害物质或导致产品故障。



请勿在产品顶端放置磁铁或金属物品。

- 可能会造成产品非正常运行。



请不要使用溶剂类的强力洗剂进行清洁，请使用柔软的布。

- 否则，可能导致火灾及产品变形。



使用前准备

组件

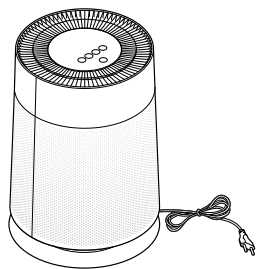

空气净化器

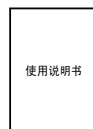

使用说明书

- 不同型号产品，外观及组件会有所不同。

摘除滤网塑料保护膜及固定胶带

请摘除贴在产品和滤网上的固定胶带及塑料保护膜后使用产品。

- 1 从包装箱中取出产品，摘除固定胶带。
- 2 请抓着产品后盖上末端后轻轻拉开。
 - 产品 后盖上有“PM1.0&GAS SENSOR SYSTEM”标识。

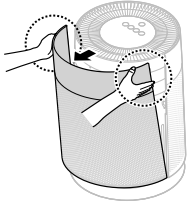

- 3 请取下产品盖。

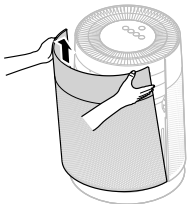

- 4 请取下滤网入口的支座。

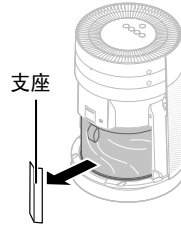

- 5 请取下滤网后摘除塑料保护膜。

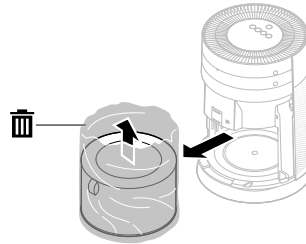

- 6 请在产品上安装滤网。
 - 请将把手面朝上。

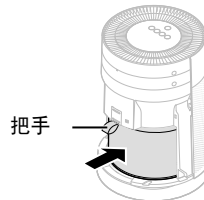

- 7** 请将盖下端固定部卡入产品该组装部下端的固定孔后盖上盖。

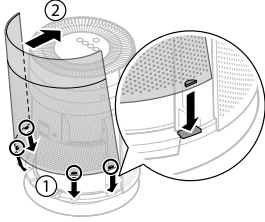

⚠ 注意

- 不去除支座会对产品性能造成影响。请务必去除后使用。
- 使用产品前，请务必摘除滤网塑料保护膜。可能会导致产品非正常运行。
- 安装滤网时请注意滤网方向。可能导致产品非正常运行及故障。

安装说明

移动及搬运须知

移动产品时，请双手抓住产品底部安全搬运。

- 若产品不慎掉落，可能会造成人员受伤或产品故障。
- 请不要抓着产品外盖搬运。盖脱落会导致产品摔出。

搬运或存放产品时，请把电源线缠绕在产品下端，避免电源线与地板摩擦。

- 可能会导致电源插座受损或地板被刮。

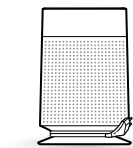

远距离搬运时，请保证产品垂直放置。

- 移动过程中受到冲击会导致产品受损。



安装须知

产品须安装在水平、坚固的地板上。

- 安装在不平稳的地板上，可能会导致产品非正常震动和发出异响或导致产品翻倒造成人员受伤。

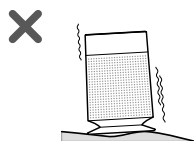

保证产品周围有一定的空间。

- 若周围没有足够的空间保证产品充分吸入空气，将会导致净化能力降低。

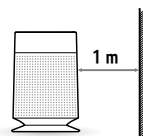

产品须安装在易于拔出电源插头的地方。

- 可能会因漏电引起触电、火灾。

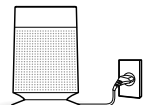

产品性能随使用环境（温度、湿度等）变化而变化。

- 湿度为 40~70% 的环境下可保证产品性能。

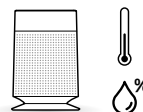

使用说明

各部件名称及功能

正面

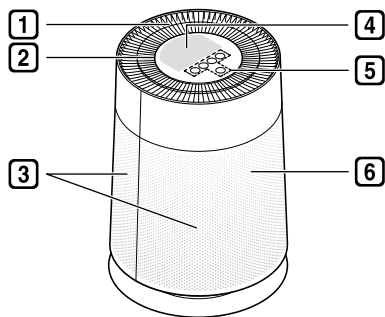

① 空气出风口

从滤网释放净化空气。

② 清洁灯

以不同颜色显示当前空气质量。

③ 进风口（产品前后盖）

- 空气净化器吸入空气。
- 前后盖均可分离。

④ 状态显示板

可以查看产品的设置状态及空气质量。

⑤ 操作按钮

可设置产品功能。

⑥ 纳米等离子装置

- 生成离子，捕捉室内空气中的有害物质。
- 安装在空气净化器内部。

- 不同型号产品，外观及组件会有所不同。

背面

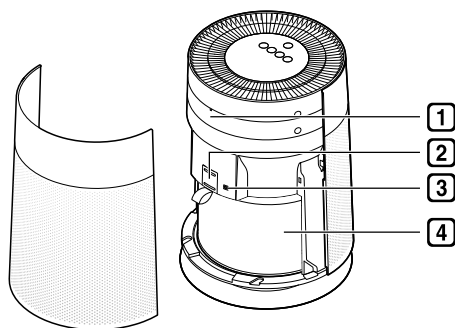

1 智能诊断面板

产品非正常运行或故障时，可通过智能诊断确认产品状态。（参考智能功能使用说明）

2 PM1.0（超细颗粒物）传感器

感应灰尘浓度。

3 异味（气体）传感器

感应异味（气体）

4 滤网

去除过敏、沙尘/PM2.5、新居综合症、烟雾、生活异味。

滤网系统

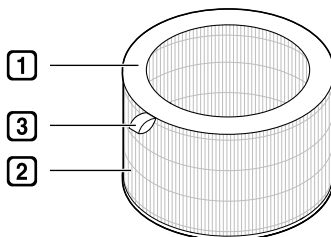

1 复合滤网

- 对洗手间臭味、二手烟（烟味）、食物异味等生活常见有害异味（气体）进行过滤。
- 去除空气中的PM1.0、沙尘、二手烟颗粒等。

2 超细滤网

连接在复合滤网表面，一次去除空气中颗粒大的生活灰尘及动物毛发。

3 滤网把手

用来分离产品滤网。

⚠ 注意

请不要投掷滤网或者做其他用途。

备注

- 请在门窗关闭的状态下使用产品。在封闭的空间内长时间使用产品会导致二氧化碳浓度升高，请定期对室内进行换气。
- 一氧化碳（CO）是滤网无法过滤的主要有害气体，主要从室外流入室内。
- 空气净化器除臭功能的工作原理是把空气中的异味（气体）吸附在滤网上。所以室内产生大量异味时，长时间使用产品会导致滤网性能急剧下降。严重时，可能导致滤网散发出异味。
- 如果室内异味浓度过高，请先通风换气去除室内气体（异味），再使用净化器去除残余异味。

操作按钮

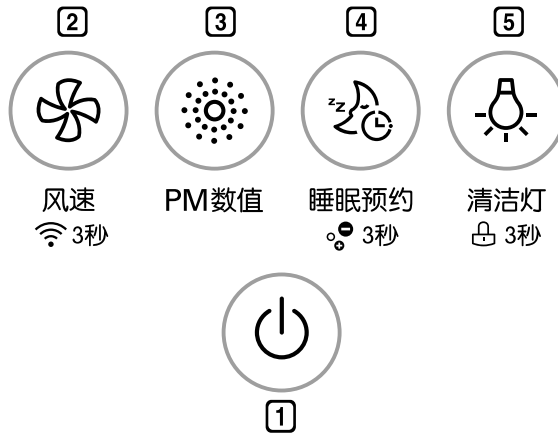

1 运行/停止按键

可开始或停止运行。

2 风速键

可以调节空气净化器的风量大小。

- 按住 3 秒以上激活 Wi-Fi 登陆模式。（Wi-Fi 登陆模式在 10 分钟后自动关闭。）（参考**智能使用**）

3 PM数值键

可根据灰尘大小确认空气中灰尘粒子浓度。

4 睡眠预约按键

可以使用定时关闭功能。

- 按住 3 秒以上可开关纳米等离子功能。（参考**纳米等离子**）

5 清洁灯按键

捕捉空气中的细菌。

- 按住 3 秒以上可锁定或解锁操作按钮。（参考**锁定操作面板按键**）

状态显示板

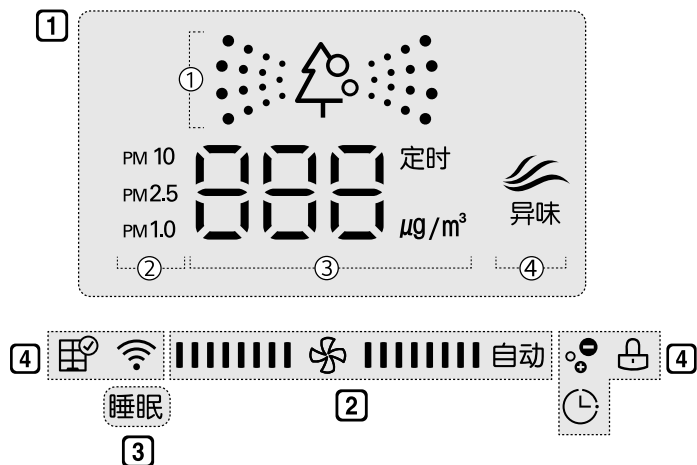

1 显示空气质量

- ① 显示综合清洁度（颜色）
- ② 显示灰尘颗粒大小及灰尘浓度（颜色）
- ③ 显示灰尘浓度或睡眠预约时间
- ④ 显示异味浓度（颜色）

2 显示风量

3 显示睡眠预约

4 显示图标

图标	说明
	到滤网更换时间时亮起。
	激活Wi-Fi功能时，亮起此图标。
	使用纳米等离子，亮起此图标。
	在 LG Smart ThinQ 应用设置“开关定时”后，亮起此图标。
	操作面板按键锁定时，亮起此图标。



开始空气净化

干净新鲜的空气净化室内。

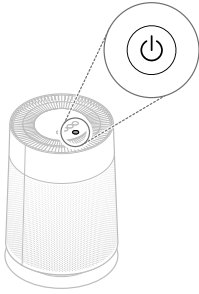
请按运行/停止按键，开始运行。



备注

- 停止运行后再启动时为最后选择的风速。
因停电等原因导致断电也可记忆最近使用的风速。
- 运行开始后进行传感器稳定化（约30秒）后显示灰尘浓度。进行传感器稳定化时状态显示处   显示准备。可在 LG Smart ThinQ 应用的“空气质量传感器运行时刻”中设置传感器稳定化时刻。
 - “总是启动”：初期只进行一次传感器稳定化
 - “运行中启动”：只在运行/停止时进行传感器稳定化

调节风速

调节空气净化器的风量。

运行中请按**风速**。

- 每按一次按键，可以按照自动 → 弱 → 中 → 强 → 超强的顺序选择风量大小。

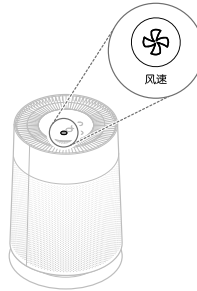

显示风速

调节风速即可在状态显示板显示风速。每加档，风速即增加 2 格。

【风速“中”显示示例】



备注

首次开始运行时则**自动**设置风速。**自动**模式下，净化器将根据室内空气污染程度，自动调节风速。

确认空气质量

通过清洁灯和状态显示板，可以确认综合清洁度。

了解综合清洁度

清洁度将根据PM1.0/PM2.5/PM10的浓度及异味的污染程度，分为6个阶段的颜色表示。

(污染) 紫红色 → 紫色 → 红色 → 橙色 → 黄色 → 绿色 (洁净)

- 显示清洁灯的颜色时，将以PM10/PM2.5/PM1.0的浓度及异味中最差的状态为基准。

综合清洁度的确认方法

综合清洁度	状态	PM数值浓度 (单位 $\mu\text{g}/\text{m}^3$)			状态	异味浓度阶段
		PM10	PM2.5	PM1.0		
紫红色	严重污染	421~	251~		非常浓	4
紫色	重度污染	351~420	151~250		浓	3
红色	中度污染	251~350	116~150		普通	2
橙色	轻度污染	151~250	76~115		轻微	1
黄色	良	51~150	36~75			
绿色	优	0~50	0~35			

- PM数值单位可以用8~999之间的数字表示。灰尘浓度数值参考的是传感器供应商提供的数据表。
- 可通过净化指示灯和状态显示板的  (综合清洁度) 的颜色查看综合清洁度。
- 显示综合清洁度的颜色时，以灰尘浓度和异味 (气体) 浓度中较差一项为标准。

通过清洁灯，确认空气质量

根据灰尘浓度和异味 (气体) 浓度，以6种不同的颜色显示综合清洁度。

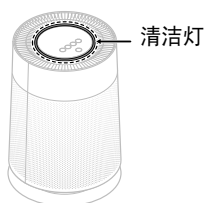

开启/关闭清洁灯

运行中可按**清洁灯**开关显示灯。

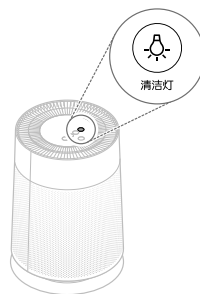

备注



在传感器稳定化时间 (30秒) 内，净化显示灯为白色。开始运行 2 分钟后，异味 (气体) 传感器开始进行稳定化。传感器进行稳定化时间内，异味 (气体) 浓度不反映在综合清洁度。

备注

- 如果设置睡眠预约，清洁灯将关闭。
- 睡眠预约后，净化显示灯亮，则同时显示净化显示灯和状态显示板的综合清洁度。

在状态显示板确认空气质量



可在产品状态显示板确认综合清洁度、灰尘浓度以及异味浓度。

- **综合清洁度**：可以通过  (综合清洁度) 颜色确认。
- **灰尘浓度**：可通过具体数值和显示灰尘颗粒大小的颜色了解。灰尘浓度显示PM10/PM2.5/PM1.0中最污染的灰尘浓度。
 - 灰尘浓度全部为“优”时，显示“PM10”的浓度。
 - 灰尘浓度为“良”以上程度时，显示最高污染度的灰尘颜色和浓度。相同污染度的情况下则以PM1.0、PM2.5、PM10顺序显示。
- **异味浓度**：可以通过  (异味浓度) 颜色确认。

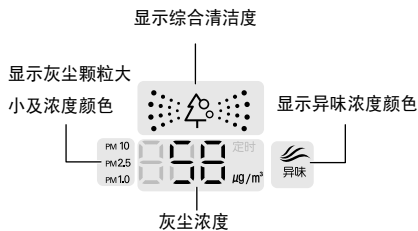
【显示空气质量示例】



显示PM1.0字样，则说明当前PM1.0浓度要高于PM2.5和PM10的浓度。

只以灰尘浓度为标准显示灰尘颗粒大小的颜色， (异味浓度) 的颜色显示虽以异味浓度为标准， 但 (综合清洁度) 颜色由灰尘和异味中最差的原因为标准来决定。

异味为“良”时，PM1.0浓度是 $58 \mu\text{g}/\text{m}^3$ ，处于“差”，综合清洁度则显示为最差灰尘标准的橙色。相反，异味在“极强”时为最差异味，则显示为红色。

确认灰尘浓度

可以灰尘大小确认空气中灰尘浓度。

运行中请按**PM数值**。

- 每按键时**反复PM10 → PM2.5 → PM1.0**的顺序。
- 选择的灰尘颗粒浓度约显示 10 秒。

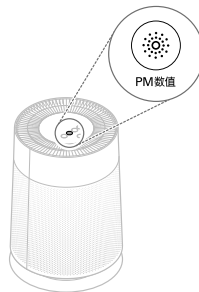

备注

- PM10、PM2.5的标准参考了环保部提供的标准。(2016年)
 - 产品显示的综合清洁度等级会与环保部发布的空气质量指数数值有所不同。
- PM1.0的灰尘浓度的标准与PM2.5的灰尘浓度标准相同。(LG电子标准)
- 标示出来的PM10 / PM2.5的浓度数值，可能会与环保部的预报有所差别，也可能与其他检测值，其他产品测试值有所差别。
 - 灰尘浓度的显示值可能根据测量方法的不同有所差异，与实际灰尘浓度可能会有所不同。
 - 进行灰尘浓度测试时，使用的是LG电子标准测试用灰尘。
- 使用产生蒸汽以及细小颗粒的产品（加湿器、厨具、喷雾器等）时，PM10的浓度数值可能会有所变化。
- 清洁度标示是灰尘和异味的综合性标示，因此可能会与PM10、PM2.5、PM1.0的浓度数值有所不同。

- 即使是在同一空间内，也可能因为空气循环，与其他产品的PM浓度测定数值有所不同。
 - 芳香剂、香水、化妆品等含有的化学成分，也会对传感器带来影响，从而造成综合清洁度标示数值的变化。
 - 标示的PM浓度数值会根据设定环境（会受到沙发、床铺、毛毯、清扫器、湿度、烟雾、昆虫、宠物等的影响）的不同而有所差异。
 - 标示出的PM10 / PM2.5 / PM1.0浓度数值也会根据周边环境（施工地、道路旁、工厂等）的不同有所差异。
 - 进出口、窗户、换气口等外部空气流通的环境中，测出的PM浓度可能也会高一些。
 - 请不要用酒精和水以外的物质擦拭传感器。会造成机器故障。
- ※ 环保部：中华人民共和国环境保护部

纳米等离子

生成离子，捕捉室内空气中的有害物质。

运行中按住**睡眠预约**3秒以上。

- 状态显示板将显示 （纳米等离子）图标。

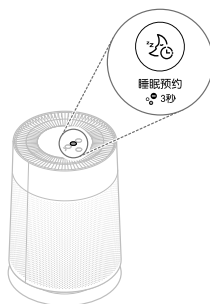

备注

在运行停止状态下，无法使用纳米等离子功能。

睡眠预约功能

设定时间运行完成后，自动设定为停止运行。

运行中请按**睡眠预约**。

- 每按一次按键，可以按照 **2**（小时后）**定时** → **4**（小时后）**定时** → **8**（小时后）**定时** → **12**（小时后）**定时** → 取消睡眠预约的顺序进行选择。
- 设定睡眠预约后，除一部分提示图标外，状态显示板只显示**睡眠**图标。

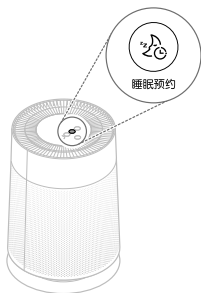

备注

- 为保证良好的睡眠质量，风量大小将被设为弱，经过一段时间后，再根据空气质量自动调节风速。
- 设定睡眠预约时间后，也可以按**风速**调节风速。
- 设定睡眠预约时间后，可以再按一次**睡眠预约**按钮查看所设定的时间，也可以继续按几次按键，选择取消睡眠预约。
- 即使因停电等原因导致重启，仍将维持睡眠模式。

锁定操作面板按键

锁住操作按钮，防止儿童触碰以及其他失误操作。

运行中按住**清洁灯**3秒以上。

- 状态显示板将显示 （锁定）图标。

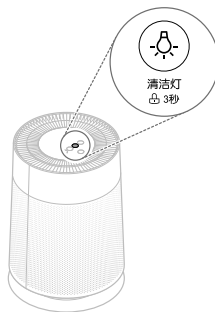

备注

- 关闭锁定功能的方法与开启方法相同。
- 在锁定设置状态下拔开电源插座，即解除锁定设置。

智能功能使用说明

使用 Smart ThinQ 应用

在智能手机中，下载安装“LG Smart ThinQ”，可以更加简单、方便地使用产品。

安装 LG Smart ThinQ

在智能手机应用商城中搜索“LG Smart ThinQ”并下载安装。“LG Smart ThinQ”的具体使用方法请阅读APP使用说明。

使用Wi-Fi功能

智能诊断

当产品出现非正常运行或发生故障时，可以通过智能诊断，确认产品状态，并且更加简单、方便地解决问题。

设定

对产品进行管理及进行提示设置。

备注

- Wi-Fi的无线频率，仅支持2.4 GHz。
- 注册产品时，请确认手机的Wi-Fi功能是否已开启。
- 为使用APP，需要另行购买和安装无线路由器及网线。
- 为使用网络，用户可以咨询网络设置机构或自行安装无线路由器。如果用户自行安装无线路由器，请务必认真阅读路由器使用说明书。
- 请把无线路由器安装在离净化器较近的地方。根据净化器和无线路由器之间的距离、相对位置等因素，无线网络的信号会有所不同，数据传输时间也会相应有所差距。
- 根据网络状态，也可能会出现无法连接网络情况。如果无法连接网络或网络设置出现问题，请咨询网络管理员或网络设置机构。

- 无线路由器SSID（搜索Wi-Fi时所显示的路由器名称），请务必设置为英文、数字或英文与数字的组合。使用韩语或特殊文字时，产品调制解调器不能传送信息可导致连接不成功。
- 搜索无线网络时，可能会搜索到附近其他用户所使用的无线路由器。盗用他人无线路由器属于违法行为，如果被举报，需承担相应法律责任。请务必选择具有使用权限的无线路由器，进行连接并使用。
- 本说明书中的内容会根据“LG Smart ThinQ”应用程序的版本有所不同，并且可能会在没有另行通知的情况下，进行修改。

开源许可介绍

想要了解有关本产品装载的GPL、LGPL、MPL及其他开源协议下开发的源代码，请登录<http://opensource.lge.com>。

可以下载源代码以及所有许可内容、著作权标识、无保证责任标识。

购买本产品后3年内，向 opensource@lge.com 发送e-mail，要求提供本产品所装载的软件源代码，则在收取载体费用、运费等最低费用后，刻录于CD-ROM进行提供。

智能诊断功能

- 以下内容，仅适用于带有  图标的机型。

当产品出现非正常运行或发生故障时，可以通过智能诊断，确认产品状态，并且更加简单、方便地解决问题。

Wi-Fi 诊断

- 1 请确认产品的 Wi-Fi 连接状态。

- 2 选择注册产品中需要进行智能诊断的产品后，点击智能手机屏幕右上端的菜单。
- 3 选择智能手机屏幕上的智能诊断后，请点击开始智能诊断按键。
 - 可以在“LG Smart ThinQ”应用程序中确认智能诊断结果。

Wi-Fi 诊断失败时

- 网络连接不顺畅时可能会导致诊断失败。请点击重试按钮重新诊断。
- Wi-Fi 诊断连续失败时，请点击声音诊断按钮，按照智能手机屏幕上显示的指南进行。

备注

智能诊断后产品出现问题时，请联系客服中心获取更加详细的诊断内容。

通过声音诊断

- 以下内容，仅适用于带有  图标的机型。

产品出现非正常运行或发生故障，需要得到LG电子服务中心提供的准确诊断时，请使用此项功能。请在与接线员连线时使用，其他情况，请尽量不要使用。

- 1 按住**PM数值**按键5秒以上，开启智能诊断功能。

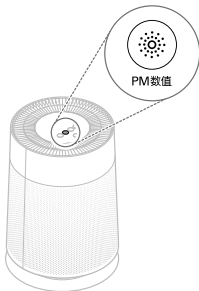

- 2 把手机贴近产品。
 - 请将电话话筒对准产品背面的智能诊断 () 标识。数据传输过程中，请勿挪动手机位置。
 - 在传输智能诊断所需数据的过程中，请保持手机贴近产品并等待数据传输完毕。
 - 传输数据时，传输的声音可能刺耳，但为了准确诊断，请不要在数据传输完毕之前，把手机拿开。

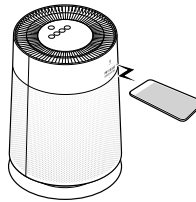

- 3 数据传输完毕后，请听取接线员对智能诊断结果的说明。
 - 听取诊断分析结果后，请采取相应措施。

备注

- 根据不同地区通话质量差异，可能会无法使用智能诊断功能。
- 座机的通信质量较好，使用座机，可以得到效果更佳的服务。
- 如果通话质量差，将影响智能诊断数据的传输，则可能会无法提供智能诊断服务。

清洁保养

清洁及滤网更换时的须知

- 清洁及更换滤网时必须关闭产品，拔下电源插头。
- 请勿向产品直接泼水。
- 清洁及更换滤网后请按反顺序组装。
- 产品正背面确认方法：产品正面印有 LG 图标，背面印有“PM1.0&GAS SENSOR SYSTEM”。

清洁及滤网更换周期

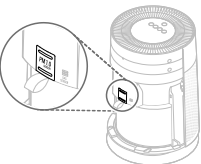
种类	清洁周期	更换周期
 滤网	超细滤网 1个月	1年
 PM1.0 (超细颗粒物) 传感器	2个月	-

备注

- 清洁周期随产品使用环境和使用时间而不同。在灰尘大的环境下，经常清洁为宜。
- 若未按清洁周期清洁产品，可产生异味并降低产品性能。
- 滤网可在附近服务中心购买。
- 可委托服务中心清洁或更换滤网。清洁或更换滤网为收费服务。
- 状态显示板的灰尘浓度无变化时，请不考虑 PM 1.0 传感器的清洁周期（2个月）进行清洁。PM 1.0 传感器的清洁方法请参考 [清洁灰尘传感器](#)。

状态显示板提示

状态显示板出现提示图标时请按如下操作。

提示图标	措施方法
	<ul style="list-style-type: none">• 更换滤网。

备注

- 滤网更换提示图标根据产品启动时间可使用的最长时间亮起。更换周期随使用时间和环境而不同。
- 解除滤网更换提示的方法请参考 [解除滤网更换提示](#)。
- 滤网为消耗品，即使在保质期间也要重新购买更换。

机体外部清洁

- 1 使用真空吸尘器清除进出风口的灰尘。

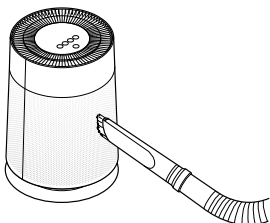

- 2 请用软布擦拭产品外观。

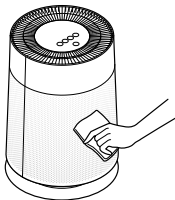

⚠ 注意

- 请勿使用碱性洗涤剂。
- 请勿使用硫酸、盐酸或有机溶剂（稀释剂、煤油、丙酮等）擦拭空气净化器表面或在产品表面粘贴纸贴等。可能会造成表面受损。
- 请避免产品内部进水。

备注

请打开正背面盖，用清水冲洗不易清除的灰尘。清洗后在阴暗处完全干燥。

清洁滤网

- 1 请取下产品盖。
 - 分离及安装盖的方法请参考**摘除滤网塑料保护膜及固定胶带**。
- 2 使用真空吸尘器或软刷清除包裹着复合滤网的超细滤网的灰尘。

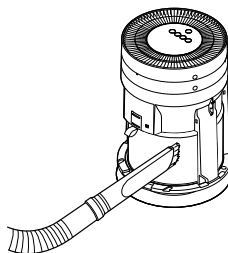

⚠ 注意

- 请不要用水冲洗复合滤网。可缩短滤网寿命。
- 使用真空吸尘器时请注意不要损坏超细滤网。

更换滤网

- 1 打开产品盖，更换滤网。
 - 盖的分离及滤网的更换方法请参考**摘除滤网塑料保护膜及固定胶带**。
 - 取下滤网前请在地上铺好报纸等，防止更换滤网时受到周围污染。
- 2 更换完滤网后，请解除滤网更换提示。

解除滤网更换提示

请同时按下**风速按钮**和**PM数值按钮**3秒以上。

- 状态显示板的  (滤网更换提示) 解除后，更换提示时间将初始化。

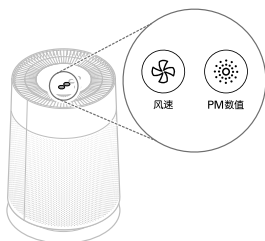

备注

滤网更换提醒在显示提醒超过24小时或产品电源断开时自动解除。

清洁灰尘传感器

PM1.0 (超细颗粒物) 传感器是测量PM10及较大灰尘污染度的装置，需要定期清洁传感器镜头。

- 1 请取下产品背面的盖。
 - 分离及安装盖的方法请参考**摘除滤网塑料保护膜及固定胶带**。

- 2 请打开感应器罩。

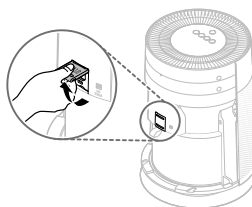

- 3 棉棒沾水擦拭镜头，再用干棉棒擦拭水分。

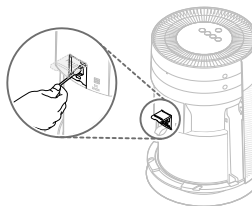

- 4 请关上感应器罩。

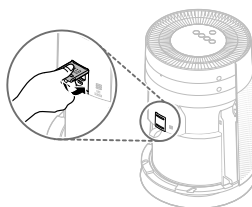

备注

除水以外，请勿使用其他洗剂擦拭传感器。可能会引发故障。

保管

如果长期不使用产品，请将产品保管于不潮湿的阴凉处。

- 1 请在晴天运行1小时以上。
 - 可以去除产品内部的湿气，防止产生霉菌。

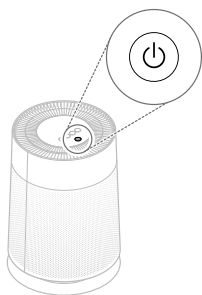

- 2 关闭产品，拔下电源插座。
 - 请将电源线绕在产品下端。



- 3 包装产品，避免灰尘或异物侵入并保管于阴凉处。

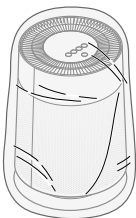

注意

请避免在潮湿或阳光直射处保管。可能会导致产品变形、非正常运行或发出臭味。

故障维修申请前需确认事项

产品发生异常时，在委托服务中心前，请先确认以下事项。

故障	原因	解决办法
产品无法启动。	是否拔出电源插头？	<ul style="list-style-type: none"> • 电源插头插好。
风量小、噪音大。	超细滤网上是否堆满灰尘？	<ul style="list-style-type: none"> • 请清洁干净超细滤网。
	复合滤网是否堆满灰尘？	<ul style="list-style-type: none"> • 更换滤网。
空气净化效果不理想。	室内污染是否严重？	<ul style="list-style-type: none"> • 请换气后使用。
	超细滤网上是否堆满灰尘？	<ul style="list-style-type: none"> • 请清洁干净超细滤网。
	复合滤网是否堆满灰尘？	<ul style="list-style-type: none"> • 更换滤网。
	使用场所是否开放或过大？	<ul style="list-style-type: none"> • 请选择适合使用面积的产品。 • 避免在出入口、窗户等通风地方使用。
	周围是否有障碍物？	<ul style="list-style-type: none"> • 请移除障碍物。
室内有异味，但净化显示灯的颜色不变。	产品是否安装在角落里？	<ul style="list-style-type: none"> • 请移动产品后重新安装。
	清洁灯不亮红灯、橙色灯吗？	<ul style="list-style-type: none"> • 综合清洁度的颜色将以灰尘浓度和异味（气体）当中，以更差的一项为标准进行显示。请确认灰尘浓度是否是更差的程度？ • 异味（气体）传感器是感应污染气体的感应器，可能会对食品异味（如泡菜、大酱、臭酱等韩国料理）没有感应。复合滤网可去除异味。

故障	原因	解决办法
清洁灯会一直显示为红色。	即使移动到干净的室内，颜色也不改变吗？	<ul style="list-style-type: none"> 如果异味的浓度超过产品可以处理的量，则颜色可能会保持不变。 请对感应器进行清洁。 拔出电源插头，1分钟后再插入插头。
	是否在产品周围使用过喷雾剂？	<ul style="list-style-type: none"> 请勿在产品附近使用喷雾剂。
操作面板的按键失灵。	状态显示板上是否  亮起（锁定图标）？	<ul style="list-style-type: none"> 请按住清洁灯按键3秒以上，解除锁定。
PM10浓度没有变化。	感应器上是否沾有异物？	<ul style="list-style-type: none"> 请对PM1.0（超细颗粒物）传感器进行清洁。
	是否在封闭的空间使用产品？	<ul style="list-style-type: none"> 在封闭的空间中，清洁灯可能会保持不变。
PM10浓度一直显示过高。	产品安装场所是否持续进入外部空气？	<ul style="list-style-type: none"> 有空气从外部流入时，浓度可能会保持较高数值。
综合清洁度的颜色和灰尘浓度有差距。	综合清洁度的颜色与显示异味浓度的颜色是否一致？	<ul style="list-style-type: none"> 综合清洁度显示的是异味和灰尘浓度的综合状态。 即使灰尘浓度低，但异味浓度高，则综合清洁度的颜色会与灰尘浓度不同。
环境部的指南与综合清洁度显示不同。	环境部的指南和产品的灰尘浓度有差距吗？	<ul style="list-style-type: none"> 环境部的指南显示的是一段时间内的平均值，而产品所显示的综合清洁度是实时测量的数据，因此有可能存在差距。

故障	原因	解决办法
出风口和滤网有异味。	是否为刚购买产品后发出的异味？	<ul style="list-style-type: none"> 是对人体无害的活性炭气味。与购买新车后最初产生气味为同一现象，使用 1~2 周后气味挥发。
	是否在烟或异味较浓的地方使用？	<ul style="list-style-type: none"> 在烟或异味较浓的地方使用，可能会导致产品性能下降。请通风换气后，使用产品。
	滤网是否有异味？	<ul style="list-style-type: none"> 更换滤网。根据使用环境，滤网的更换周期可能有所不同。
	所处的环境异味较重吗？	<ul style="list-style-type: none"> 烹饪或煎鱼煎肉时，长时间使用本产品，可能会导致产品寿命骤减。 烹饪时，请打开窗户通风换气，之后再使用本产品去除残余油烟味。
LG Smart ThinQ 应用下未连接产品。	是否拔出电源插头？	<ul style="list-style-type: none"> 请连接产品电源。
	产品连接的无线路由器是否启动？	<ul style="list-style-type: none"> 请重启无线路由器。 请确认无线路由器的网络连接是否正常。
LG Smart ThinQ 应用下没有此产品。	产品与无线路由器的距离是否过远？	<ul style="list-style-type: none"> 请将无线路由器移至产品附近。
	无线路由器是否运行正常？	<ul style="list-style-type: none"> 根据运营商的不同，有仅支持相应用户的共享器。请联系运营商更换新型路由器。

故障	原因	解决办法
产品和 LG Smart ThinQ 应用内显示的灰尘浓度数值不同。	确认的灰尘颗粒是否一致？	<ul style="list-style-type: none">• 确认 LG Smart ThinQ 应用和产品间的PM1.0/PM2.5/PM10标记是否一致。• LG Smart ThinQ 应用和产品间的更新时差可导致实时显示的数值不同。

产品中有害物质的含量

产品中有害物质的含量

产品中有害物质的名称及含量

空气净化器	有害物质					
	铅 (Pb)	汞 (Hg)	镉 (Cd)	六价铬 (Cr (VI))	多溴联苯 (PBB)	多溴二苯醚 (PBDE)
注塑件 (外壳、风扇、控制盒)	0	0	0	0	0	0
电机及其配件	X	0	0	0	0	0
控制部件 (PCB组件、保险丝)	X	0	0	0	0	0
金属结构件 (钣金、螺丝)	0	0	0	0	0	0
线材 (电源线、连接线)	0	0	0	0	0	0
包装件 (纸箱、海绵、泡沫、印刷品)	0	0	0	0	0	0

本表格依据SJ/T 11364 的规定编制。

0：表示该有害物质在该部件所有均质材料中的含量均在 GB/T 26572 规定的限量要求以下。

X：表示该有害物质至少在该部件的某一均质材料中的含量超出 GB/T 26572 规定的限量要求。

标记为X的部品以现在的技术尚不能减少有害物质。

LG电子正在尽最大的努力开发有害物质减少技术。

产品规格

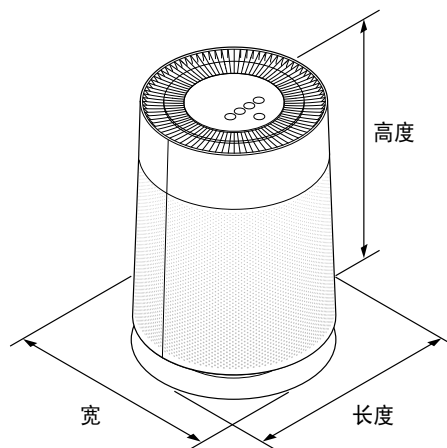

本产品外观及规格可在未告知的情况下做出改变。

模型名称	AS55GDWL Series
电源	220 V~ 50 Hz
外型大小 (宽x长x高)	360 mm x 360 mm x 510 mm

备忘录

