



用户手册

LG CineBeam

DLP 投影机

使用产品前请阅读使用说明。
保留备用。

PF1500G-GL

www.lg.com

P/NO : SAC37034635 (1805-REV03)

版权 © 2017 乐金电子（中国）有限公司版权所有。

许可证

不同型号所支持的许可证可能会有所不同。有关许可证的详细信息，请访问 www.lg.com。



本产品经过杜比实验室的许可而制造。杜比和双 D 符号是杜比实验室的注册商标。



该 DivX Certified® 认证设备已通过严格测试，确保能播放 DivX® 视频。

为播放购买的 DivX 电影，需首先在 vod.divx.com 注册设备。在设备设置菜单中的 DivX VOD 部分找到注册码。

通过 DivX Certified® 认证，能播放 DivX® 视频，最高可达 HD 1080p，包括付费内容。

DivX®, DivX Certified® 以及相关标志是 DivX, LLC 的商标，经授权使用。

受 DivX 专利 7,295,673、7,515,710、RE45,052 及其他在 [www.divx.com/patents] 中列出的专利保护



HDMI 和 HDMI High-Definition Multimedia Interface，以及 HDMI 标志是 HDMI Licensing LLC 在美国和其他国家/地区的商标或注册商标。

! 注意

- 所示的图像可能与您的投影仪有所不同。
- 投影仪的 OSD（在屏显示）可能与此手册的显示略有不同。

安全预防措施

请仔细阅读安全说明，以避免发生意外或错误使用投影仪。

- 本文档说明两种形式的安全预防措施，即下面所述的警告与注意。

 **警告** 不遵守说明可致人重伤甚至死亡。

 **注意** 不遵守说明可导致人身伤害或产品损坏。

- 请仔细阅读用户手册，并将其放在手边。



警告/注意

请勿打开以防触电



 等边三角形中带箭头的闪电标志用于警告用户在产品外壳中可能存在未绝缘危险电压（足以让人有触电危险的电压）。

 等边三角形中的感叹号用于警告用户在随设备提供的说明书中有对重要的操作与维护（服务）的详细说明。

警告/注意

- 为了避免火灾或触电，请勿将本产品暴露在雨中或任何潮湿环境中。

阅读这些说明。

保存这些说明。

注意所有警告。

遵循所有说明。

室内安装

警告

- 不要在户外使用投影仪，也不要将本产品暴露在潮湿环境或水中。
 - 由于本产品不防水，可能会导致火灾或触电。
- 不要将投影仪放在受阳光直射的地方，也不要放在散热器、火或火炉等热源附近。
 - 否则可能引发火灾。
- 不要将气雾剂等易燃材料放在投影仪附近。
 - 否则可能引发火灾。
- 不要让儿童倚靠或攀爬投影仪。
 - 否则可能导致投影仪跌落，造成受伤或死亡。
- 不要将本产品安装在不通风的位置（例如，书架上或壁橱中）或者地毯或软垫上。
 - 可能因内部温度升高引发火灾。

- 不要将本产品放在蒸汽、油或油雾源头（如加湿器或橱柜）附近。
 - 否则可能会导致火灾、触电或腐蚀。
 - 不要将产品安装于靠近油或油雾源头的墙壁上或天花板上。
 - 产品可能因此损坏或跌落，从而导致严重伤害。
 - 不要将投影仪暴露在灰尘之中。
 - 否则可能引发火灾。
 - 不要在潮湿的地方使用投影仪，如浴室等可能弄湿的地方。
 - 否则可能引发火灾或触电。
 - 不要用布或帘堵塞通风孔。
 - 否则可能因内部温度升高引发火灾。
 - 确保投影仪周围通风良好。投影仪和墙之间的距离至少应为30厘米。
 - 这样可以防止因内部温度升高引发火灾。
- ⚠ 注意**
- 将投影仪放在桌子或书架上时，注意不要将投影仪放在靠近边缘的地方。
 - 投影仪可能因平衡问题而跌落，导致人身伤害或产品受损。务必使用适合投影仪尺寸的投影仪机柜或座架。
 - 移动投影仪时，务必将其关闭并拔下电源插头和电源线。
 - 否则，电源线可能损坏，导致火灾或触电。
 - 不要将投影仪放置在摇晃的架子或斜面等不稳定或震动表面上。
 - 投影仪可能会掉落并造成伤害。
 - 在将外部设备与投影仪连接时，注意不要将投影仪弄翻。
 - 可能导致人身伤害或投影仪损坏。

电源

警告

- 产品耦合器用作断开连接设备。
 - 请确保设备安装在其连接的墙上插座附近并可轻松使用墙上插座。
- 应连接地线。
 - 确保连接地线，以免触电。如果无法为设备连接地线，请合格技师安装单独的断路器。不要试图通过将地线连接到电话线、避雷针或煤气管而将投影仪连接到地面。
- 电源插头应当完全插入电源插座中。
 - 连接松动可能会引起火灾。
- 请勿将重物放置在电源线上。
 - 否则可能引发火灾或触电。
- 切勿使用湿手触碰电源插头。
 - 否则可能导致触电。
- 不要在一个多孔电源插座上插入过多插头。
 - 否则可能因电源插座过热引发火灾。
- 不要让灰尘吸附到电源插头或插座上。
 - 否则可能引发火灾。
- 要关闭电源，请拔掉电源插头。电源插头的安置应便于接触以进行操作。

注意

- 在拔出插头时将其抓紧。
 - 损坏的线缆易引发火灾。
- 确保电源线或插头未损坏、改装、严重弯曲、扭绞、拉伸、被挤压或受热。如果电源插座松动，请勿使用本产品。
 - 否则可能引发火灾或触电。
- 让电源线远离加热设备。
 - 电源线外层可能会熔化，易导致火灾或触电。
- 将投影仪放在电源线不会被人绊到或踩到的位置，以保护电源线和插座免于损坏。
 - 否则可能引发火灾或触电。
- 不要通过插入或拔出电源插座中的电源插头来打开或关闭投影仪。（不要将电源插头用作开关设备。）
 - 否则可能导致触电或产品损坏。
- 当电源插头已插入到墙上插座时，不要将导体插入墙上插座的另一端。此外，请勿在电源插头与墙上插座断开时立即触碰电源插座。
 - 否则可能导致触电。
- 务必使用由 LG Electronics 提供的正规电源线。不要使用其他品牌的电源线。
 - 否则可能引发火灾或触电。

使用中

警告

- 不要在投影仪上放置任何含有液体的物品，如花瓶、花盆、杯子、化妆品或药品；或装饰品、蜡烛等。
 - 否则可能导致火灾或触电，或因掉落造成伤害。
- 如重击本产品或机壳损坏，请关闭产品并从墙上插座中拔出插头，然后与授权服务中心联系。
 - 否则可能导致触电。
- 不要将硬币、发卡或金属碎屑等金属片或纸、火柴等易燃材料插入投影仪。
 - 这可避免触电或火灾。
- 如液体或异物掉入投影仪内，请将其关闭并从电源插座中拔出插头，然后联系我们的服务中心。
 - 否则可能引发火灾或触电。
- 当用新的遥控器电池更换旧电池时，请确保儿童不要吞咽电池。请将电池置于儿童接触不到的地方。
 - 如果儿童吞下电池，请立即就诊。
- 切勿打开投影仪上的任何盖子。
 - 否则有很高的触电风险。
- 使用投影仪时，请勿直视镜头。
 - 强光可能会伤害眼睛。
- 当灯泡打开或刚刚关闭时，请避免触碰通风口或灯泡，因为它们非常灼热。
- 如果投影仪所在的房间出现煤气泄漏，请勿触摸投影仪或电源插座。打开窗户通风。
 - 火星可能引发火灾或造成烧伤。
- 遇雷电天气，请将电源线从插座中拔出。
 - 将防止电击或损坏投影仪。
- 不要在生成强磁场的电子设备旁边使用投影仪。
- 不要将包装本投影仪的塑料包装套在头上。
 - 否则可能导致窒息。
- 当投影仪运行时，请勿长时间将手放在投影仪上。
- 在通过将游戏控制台连接至投影仪玩游戏时，建议保持屏幕对角线长度 4 倍以上的距离。
 - 确保连接电缆足够长。否则，产品可能掉落，造成人身伤害或产品损坏。
- 不要将投影仪或带有电池的遥控器放置在过高温度的环境中。
 - 否则可能引发火灾。
- 如不观看 3D，请勿使用 3D 眼镜。

 注意

- 请勿将重物放置在投影仪上。
 - 投影仪可能掉落，造成人身伤害。
- 搬运时请小心，勿让镜头遭到任何撞击。
- 请勿触碰镜头。
 - 镜头可能损坏。
- 请勿在投影仪上使用小刀或锤子等任何尖锐工具，否则可能损坏外壳。
- 如画面上不显示任何图像或听不到任何声音，请停止使用投影仪。关闭投影仪，从电源插座中拔出插头，然后联系我们的服务中心。
 - 否则可能引发火灾或触电。
- 不要将任何物体丢到投影仪上或让任何物体撞到投影仪。
 - 否则可能导致投影仪损坏或人身伤害。
- 在观看时，建议保持屏幕对角线长度至少 5-7 倍的距离。
 - 如果长时间近距离观看屏幕，可能会影响视力。
- 不要使用书或其他物体遮挡从投影仪发射的光束。
 - 过长时间暴露于投影仪光束之下可能导致火灾。此外，镜头可能过热并因反射的热量而造成损坏。禁用 AV 功能以暂时停止投影或关闭电源。
- 请勿在将音量调得很高的情况下启动投影仪。
 - 音量过高可能伤害听力。
- 不要在投影仪附近使用高压电气设备（例如，灭蚊灯）。否则可能引起产品故障。

清洁

警告

- 清洁时，请勿用水喷投影仪。确保水未流进投影仪。
 - 否则可能引发火灾或触电。
- 如投影仪冒烟或发出异味，或者异物掉入投影仪，请将其关闭并从电源插座中拔出插头，然后联系我们的服务中心。
 - 否则，可能导致火灾或触电。
- 请使用镜头化学清洁剂或酒精蘸湿喷气器具、软布或棉签清除前方投影镜头上的灰尘或污染。

注意

- 请每年联系一次您的销售商或服务中心，以清洁投影仪内部部件。
 - 如长时间不清洁投影仪，会堆积尘土，易引发火灾或投影仪损坏。
- 清洁投影仪外壳等塑料部件时，请先拔出电源插头并用软布擦拭。不要使用水喷洗或用湿布擦拭。不要使用玻璃清洁剂、汽车或工业上光剂、研磨剂或蜡、苯、酒精等，否则可能会损坏本产品及其面板。
 - 易引发火灾、触电或产品损坏（变形和腐蚀）。
- 不要在产品刚刚关闭或产品正在运行时擦拭其光学组件（镜头、镜子等）。在清洁各个产品部件时，请拔掉电源线，使用软布轻轻擦拭。不要用水喷洗或用湿布擦拭。不要在产品的主机或光学组件（镜头、镜子等）上使用洗涤剂、汽车上光剂或工业上光剂、研磨材料、蜡、苯、酒精、水等等，否则可能损坏产品。
 - 易引发火灾、触电或产品损坏（变形和腐蚀）。
- 清洁产品前，先从插座中拔出插头。
 - 否则，可能导致触电。

其它

警告

- 出门时，请将投影仪置于动物接触不到的地方，并从墙上插座中拔出电源插头。
 - 使用损坏的电源线可能导致短路或火灾。
 - 不要在高精密电子设备或发射微弱无线电信号的设备附近使用投影仪。
 - 否则可能影响产品工作，从而导致事故。
 - 只有专业技术人员才能拆卸或改装投影仪。诊断、调整或维修时，请联系您的销售商或我们的服务中心。
 - 否则可能引发火灾或触电。
 - 当镜头运行时，请勿直视镜头，否则可能伤害您的眼睛。
 - 设备内无用户可维修的部件。高压部件可能导致触电，甚至造成触电致死。
 - 需要良好的通风，请不要阻塞装置周围的气流。否则，可能造成伤害和内部过热。
- 请勿触碰镜头，否则会导致烧伤或镜头损坏。镜头和装置在使用过程中和刚使用后可能会很热。搬放装置时务必小心，让其适当冷却。
 - 仅使用接地插座。
 - 不要将任何物体塞到排气孔中，也不要盖住排气孔。
 - 否则可能引发火灾或触电。
 - 请遵照所有维护指南以优化利用；且仅在授权服务中心进行维修。

 注意

- 不要将新旧电池混用。
 - 电池爆炸或泄漏可能导致损坏或伤害。
- 如果投影仪长期不用，务必拔出电源插头。
 - 灰尘堆积可能造成过热、着火或绝缘不良，易引发火灾或触电。
- 只能使用指定类型的电池。
 - 电池爆炸或泄漏可能导致损坏或伤害。
- 请妥善处置废旧电池。
 - 否则可能导致爆炸或火灾。正确的处理方法可能因国家或地区而异。根据说明处置电池组。
- 请勿扔掉或拆卸电池。
 - 否则，可能因电池损坏导致火灾或爆炸。
- 请勿将电池存放在金属物体（如钥匙和回形针）附近。
 - 过电流可能引起温度快速上升，导致火灾或着火。
- 请勿将电池存放在任何热源（如加热器）附近。
 - 否则可能导致火灾或产品损坏。

- 请勿将电池存放在温度高于 60 °C 或高湿度的环境中。
 - 否则可能导致爆炸或火灾。
- 请将电池和遥控器置于儿童接触不到的地方。
 - 可防止人身伤害或产品损坏。
- 确保电池安装正确。
 - 防止爆炸或火灾。
- 确保使用相同类型的电池进行更换。
- 电池更换不当易引发火灾。

2类风险

注意本产品可能发生危险光辐射。
不要直视工作灯，可能对眼睛有害。

该标签贴在产品底部。

目录

许可证	2	遥控器	25
安全预防措施	3	使用投影仪	28
准备工作	13	观看投影仪	28
配件	13	– 打开投影仪	28
可选附件	14	– 屏幕影像的对焦和定位	29
部件和组件	15	– 使用投影仪观看	30
– 主机	15	其他选项	31
– 侧面	16	– 调节画面比率	31
– 背面	17	– 使用边缘调整（四角梯形矫正）功能	32
使用操纵杆按钮	18	– 更改输入设备	33
– 基本功能	18	– 遮屏功能	34
– 调整菜单	19	使用快捷菜单	35
投影仪状态指示灯	19	娱乐	36
安装	20	使用“多屏互动”	36
– 安装注意事项	20	在投影仪上设置蓝牙	37
– 基于屏幕大小的投影距离	21	– 搜索蓝牙设备和连接	38
– 如何在三角架上安装投影仪	23	– 连接、断开连接或删除“已注册设备列表”中的蓝牙设备	39
– Kensington 安全系统	24	– 调整声像同步调节	40

我的媒体	41	连接设备	84
使用之前	41	连接到 HD 接收器、 DVD、VCR 播放器或外部设备	85
- 连接 USB 设备	41	- HDMI 连接	85
- 移除 USB 设备	41	- HDMI 到 DVI 连接	85
使用“我的媒体”	43	- AV 连接	86
- 观看视频	46	- 分量连接	87
- 观看图片	52	连接 PC	88
- 听音乐	55	- HDMI 连接	88
- 查看文件	58	- HDMI 到 DVI 连接	88
3D 功能	62	- RGB 连接	90
观看 3D 视频时	62	连接笔记本电脑	91
观看 3D 影像的要求	65	- HDMI 连接	91
- 使用 DLP-LINK (DLP-Ready) 类型的眼镜	66	连接耳机	92
观看 3D 影像	66	连接数字放大器	92
- 支持的 3D 模式	67	使用移动电话的投影功能	94
自定义设置	68	- MHL 连接	94
设置	68	维护	95
图像设置	69	清洁	95
声音设置	75	- 清洁镜头	95
时间设置	79	- 清洁投影仪外壳	95
无线设置	80	无线模块 (LGSBW41) 规格	96
选项 1 设置	81		
选项 2 设置	82	规格	97
		标志	101

准备工作

图片可能与实际产品稍有不同。

配件

投影仪附带的配件如下所示。

配件若有变更，恕不另行通知。

可能增加新配件或去除旧配件。

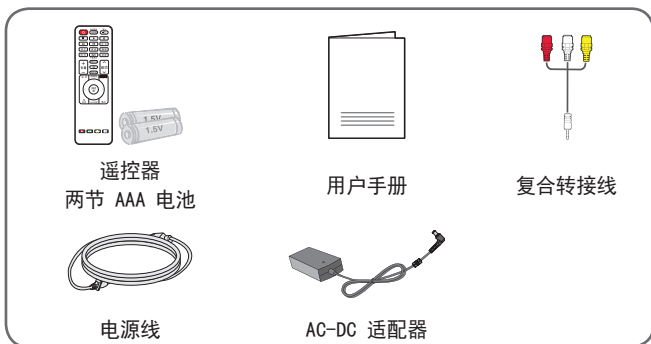

- 将 HDMI、USB 电缆或 USB 闪存连接到 HDMI 或 USB 端口时，请使用宽 18 毫米以下和高 10 毫米以下的产品。如果 USB 电缆或 USB 闪存与投影仪的 USB 端口不匹配，请使用支持 USB 2.0 的延长线。

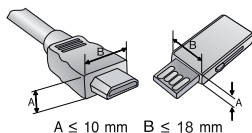

- 请使用经过认证的带有 HDMI 徽标的线缆。
- 如果您使用未经认证的 HDMI 线缆，屏幕可能没有显示或可能发生连接错误。（推荐的 HDMI 线缆类型）
 - 高速 HDMI®/™ 线缆
 - 带以太网的高速 HDMI®/™ 线缆

可选附件

为购买可选附件，请访问家电城或网上购物中心，或者联系您购买本产品的零售店。可选配件若有变更，恕不另行通知。



投影屏



三角架



HDMI 电缆



视频电缆



音频电缆



计算机电缆



光纤电缆



MHL 线缆



3D 眼镜
(DLP-LINK 或 DLP-Ready 类型)

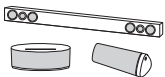

LG 音频设备

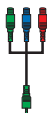

分量转接线

部件和组件

本投影仪采用高精度技术制造。但是，投影仪屏幕上还是时常会出现微小的黑点和/或彩色亮点（红色、蓝色或绿色）。这是制造工艺的正常结果，并不表示它出现了故障。

主机

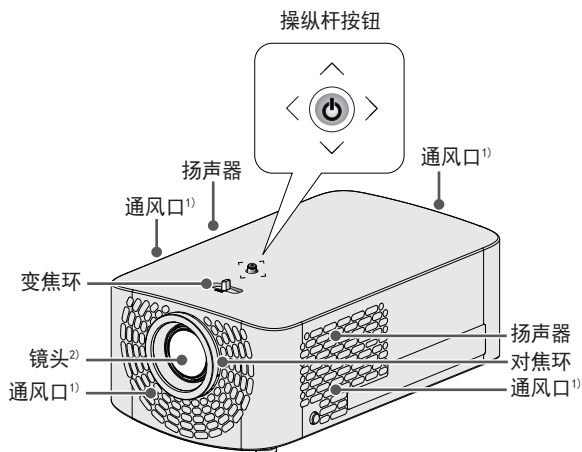

1) 通风口温度较高，请勿靠近通风口。

2) 使用投影仪时，请勿触摸镜头。镜头可能损坏。

侧面

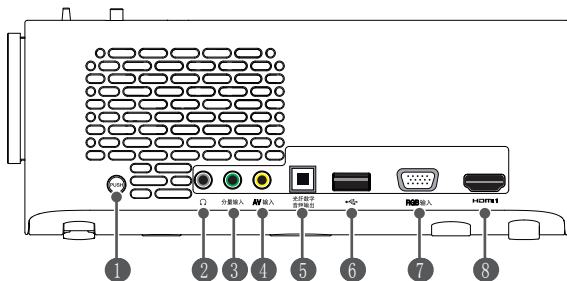

编号	说明
①	PUSH 按钮
②	🎧 (耳机端口)
③	分量输入端口
④	AV输入端口
⑤	光纤数字音频输出端口
⑥	🔌 (USB 端口)
⑦	RGB输入端口
⑧	HDMI 1 端口

背面

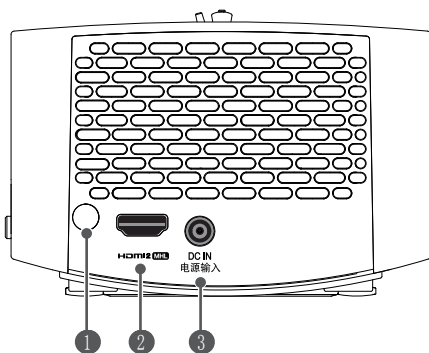





编号	说明
①	红外接收器
②	HDMI2 MHL 端口
③	DC IN 电源输入端口

使用操纵杆按钮

您可以按下按钮或者上、下、左、右移动操纵杆，以操作投影仪。

基本功能





	开机	投影仪关闭时，请将手指放在操纵杆按钮上，按下之后随即松开。
	关机	投影仪打开时，请将手指放在操纵杆按钮上，按下几秒钟之后再松开。 (但是，如果屏幕上出现菜单按钮，按住操纵杆按钮可退出菜单。)
	音量控制	将手指放在操纵杆按钮上并左右移动，可以调节音量。
	上/下/ 左/右	将操纵杆向上、下、左、右移动，可移动光标以选择菜单项。





! 注意

- 将手指放在操纵杆按钮上并上下左右移动时，请谨慎操作，不要按下操纵杆按钮。如果您在移动操纵杆时按下按钮，语音控制可能无法工作且光标可能无法移动。

调整菜单

投影仪打开时，按一下操纵杆按钮。

通过上下左右移动操纵杆按钮，可调整菜单项（、、、）。移动至所需的菜单项，然后按一次操纵杆按钮即可选择。

		投影机关闭	关闭电源。
		输入列表	更改输入源。
		关闭	清除屏幕上的显示并返回至投影仪视图。
		设置	显示“设置”菜单。

投影仪状态指示灯

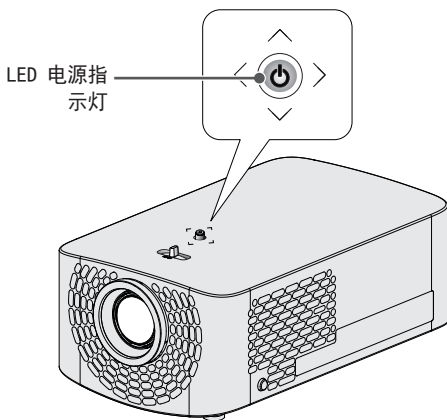

LED 电源指示灯	
红色	电源待机状态
关闭	投影仪处于打开电源的工作状态。

安装

安装注意事项

- 请将投影仪放在通风良好的环境中。
 - 为避免内部过热，请在通风良好的地方安装投影仪。请勿在投影仪旁边放置可能阻塞通风口的任何物体。如通风口阻塞，投影仪内部温度将升高。

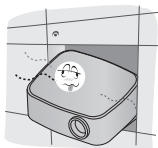

- 请勿将投影仪放在地毯或软垫上。如果投影仪的进风口位于底部，注意不要阻塞进风口，始终将投影仪放在稳固、平整的水平面上。



- 务必防止纸屑等异物进入投影仪。



- 在投影仪周围留出足够的开阔空间（30 厘米或更多）。

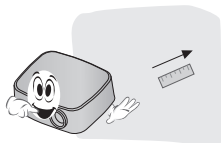

- 请勿将投影仪放置在炎热、寒冷或潮湿的环境中。
- 请勿将投影仪放在易吸尘的地方。
 - 否则可能引发火灾。
- 切勿打开投影仪上的任何盖子。否则有很高的触电风险。
- 本投影仪是采用高精密技术生产的。但是，投影仪屏幕上还是时常会出现微小的黑点和/或彩色亮点（红色、蓝色或绿色）。这是制造工艺的正常结果，并不表示它出现了故障。
- 如果环境中安装了配有电子镇流器的灯泡或者三波长荧光灯，遥控器可能失效。请更换为符合国际标准的灯泡，以正常使用遥控器。
- 如需安装至天花板，请您使用 M4 x 8 毫米 螺丝，将天花板类型支架安装在投影仪上。

基于屏幕大小的投影距离

- 1 将投影仪连同 PC 或音频/视频源放在稳固、平整的水平面上。
- 2 在距离屏幕适当的位置放置投影仪。投影仪和屏幕之间的距离决定了图像的实际大小。
- 3 调节投影仪的位置，使镜头与屏幕呈直角。如果投影仪与屏幕不呈直角，则投影到屏幕上的图像可能会失真。要校正失真情况，请使用梯形校正功能。（请参见第 32 页。）
- 4 将投影仪的电源线和已连接设备连接到墙上插座。

仰视投影的比率：100 %

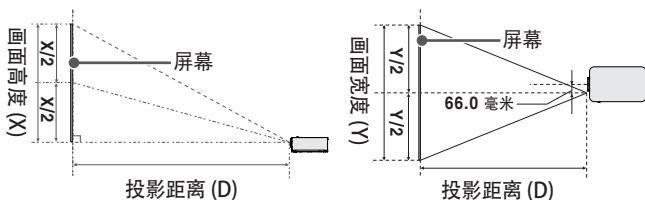

16:9 画面比率 (宽)			
屏幕大小 (毫米)	屏幕宽度 (Y) (毫米)	屏幕高度 (X) (毫米)	投影距离 (D) (毫米)
762	664	374	905
889	775	436	1061
1016	886	498	1230
1143	996	560	1371
1270	1107	623	1526
1397	1218	685	1682
1524	1328	747	1837
1651	1439	809	1992
1778	1550	872	2147
1905	1660	934	2302
2032	1771	996	2458
2159	1882	1058	2613
2286	1992	1121	2768
2413	2103	1183	2923
2540	2214	1245	3078
2667	2324	1308	3234
2794	2435	1370	3388
2921	2546	1432	3544
3048	2657	1494	3698

16:9 画面比率 (长)			
屏幕大小 (毫米)	屏幕宽度 (Y) (毫米)	屏幕高度 (X) (毫米)	投影距离 (D) (毫米)
693	604	340	905
808	704	396	1061
924	805	453	1230
1039	906	509	1371
1155	1006	566	1526
1270	1107	623	1682
1385	1208	679	1837
1501	1308	736	1992
1616	1409	792	2147
1732	1509	849	2302
1847	1610	906	2458
1963	1711	962	2613
2078	1811	1019	2768
2194	1912	1075	2923
2309	2013	1132	3078
2425	2113	1189	3234
2540	2214	1245	3388
2655	2314	1302	3544
2771	2415	1358	3698

如何在三角架上安装投影仪

- 您可以使用摄像机三角架安装本投影仪。
- 如下所示，您可以像安装摄像机一样，将投影仪安装在三脚架上。
- 稳定三角架时，建议使用 4.5 毫米标准尺寸或更小的锁紧螺栓。锁紧螺栓的最大允许尺寸是 5.5 毫米。（如果比最大允许尺寸长，有可能损坏投影仪。）

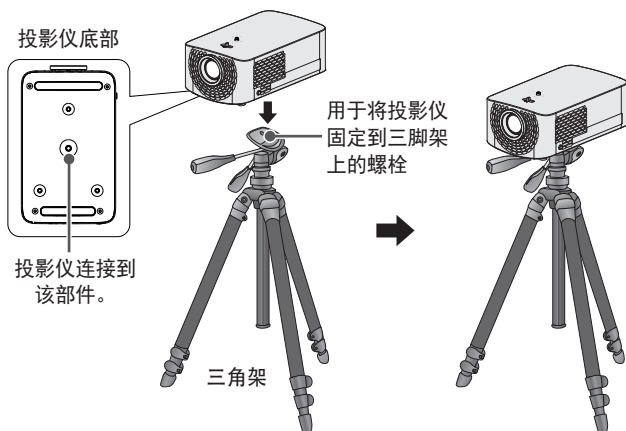

警告

- 如果使用三脚架，请留意不要对三脚架施加外力。否则，可能损坏投影仪。
- 请勿将三脚架架设在平稳的表面。
- 确保三脚架最大负载不超过 3 千克。
- 为保证投影仪使用安全，请尽量分开三脚架支脚并保持平稳，而且务必将投影仪牢靠地安装到三脚架上。

Kensington 安全系统

- 本投影仪配备 Kensington 安全标准接口，用作防盗机制。如下所示连接 Kensington 安全系统电缆。
- 有关 Kensington 安全系统安装和使用的更多信息，请参阅 Kensington 安全系统中提供的用户指南。
- Kensington 安全系统是可选配件。
- 什么是 Kensington?
Kensington 是一家为笔记本电脑及其他电子设备提供安全系统的公司。网站：<http://www.kensington.com>

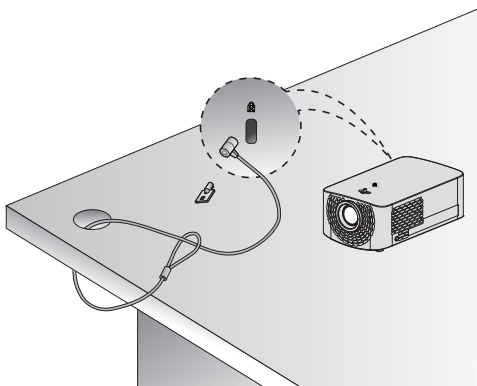

遥控器

打开遥控器背面的电池盖，按电池仓指示插入电池，⊕⊖ 极指向正确的方向。必须使用相同类型的新电池（1.5 V AAA）。

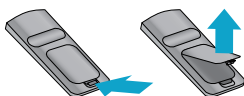

警告

- 不要将新旧电池混用。

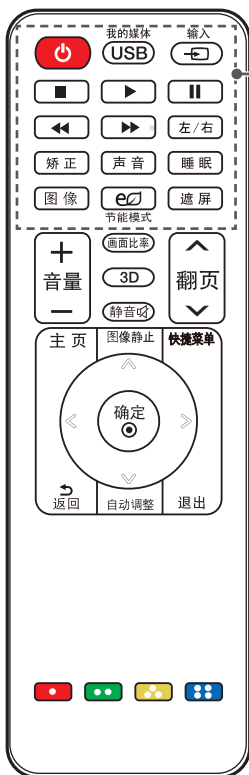

⏻ (电源)

打开或关闭投影仪。

USB / 我的媒体

进入 USB 模式。

输入

更改输入源。

播放控制按钮

控制我的媒体的播放。

左/右

在 3D 模式中切换左右画面。

矫正

调整“边缘调整”设置。

声音

更改声音模式。

睡眠

设置睡眠设置。

图像

更改画面模式。

e节能模式

通过调整屏幕峰值亮度，来降低耗电量。

遮屏

显示空白屏幕一段时间。

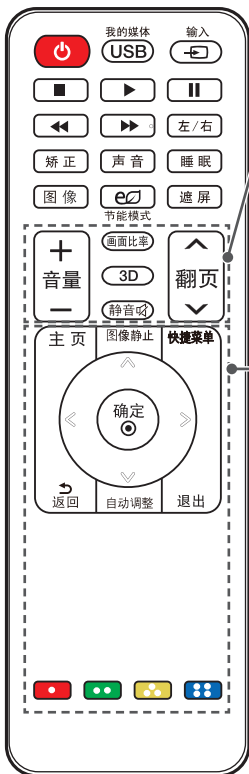

音量+, -
调整音量级别。

翻页 ^, v
移至上一页/下一页。

画面比率

调整影像大小。

3D

显示 3D 图像。

静音

将投影机静音。

主页

显示或关闭“设置”菜单。

图像静止

冻结活动影像。

(在除 USB 模式外的任何模式都可用。)

快捷菜单

进入快捷菜单。

上/下/左/右按钮

设置功能或移动光标。

确定

显示当前模式和保存对设置的更改。

返回

返回上一屏幕。

自动调整

以 RGB-PC 输入模式自动优化画面。

退出

退出菜单。

颜色按钮

设置每个菜单的详细设置或手势。

! 注意

- 使用遥控器时，最佳遥控范围少于 6 米（左/右），且要在红外接收器的 30° 弧线范围内。
- 如果电缆已连接至后部端口，最佳工作范围为 3 米以内（左/右），且在遥控器红外接收器的 30° 弧线范围内。
- 为了无缝运行，请勿阻挡红外接收器。
- 当您将遥控器放在便携袋中时，请确保便携袋中的投影仪、电缆、文件或其他附件没有挤压到遥控器上的按钮。否则会显著缩短电池的使用寿命。

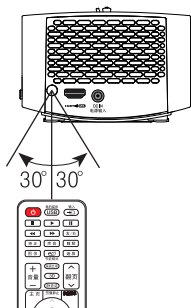

使用投影仪

观看投影仪

打开投影仪

本用户手册中显示的菜单屏幕仅为示例，主要是为帮助用户了解如何操作本产品，实际屏幕上的菜单可能稍有不同。

- 1 正确连接电源线。
- 2 等待片刻后，按遥控器或操纵杆上的 （电源）按钮。
- 3 在语言选择屏幕中选择一种语言。
- 4 在模式设置屏幕中选择您所需的设置模式。

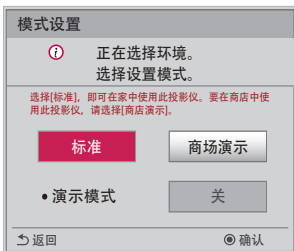

* 显示店内产品时，将使用商场演示。图片模式会在经过一定的时间之后自动重置。您可以选择标准以在家中使用产品。

- 5 使用遥控器上的 输入  按钮选择输入信号。

屏幕影像的对焦和定位

屏幕上出现图像时，检查焦点是否对准，大小是否与屏幕相配。

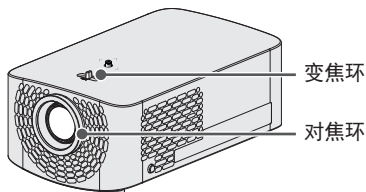

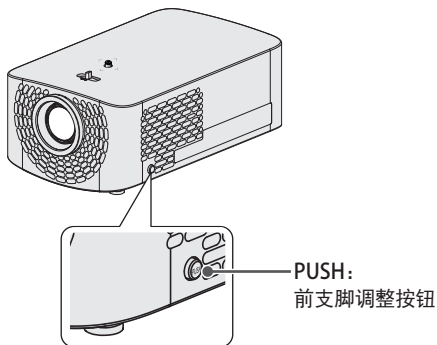

- 要调节影像的焦距，旋转对焦环。
- 要调节影像的大小，请旋转变焦环。要上下移动屏幕影像，请调整投影仪底部的支脚高度。



- 按下 **PUSH** 按钮时，向上/向下调整投影仪，直至屏幕影像处于所需位置。
- 释放 **PUSH** 按钮，前支脚即固定在当前位置。

使用投影仪观看

- 1 在待机模式下，按  (电源)按钮打开投影仪。
- 2 按 输入  按钮，然后选择需要的输入信号。
- 3 观看投影仪时，可使用下列按钮控制投影仪。

按钮	说明
音量+,-	调整音量级别。
静音 	全部静音。
快捷菜单	进入快捷菜单。
画面比率	调整影像大小。
矫正	调整“边缘调整”设置。

- 4 要关闭投影仪，请按  (电源)按钮。

其他选项

调节画面比率

使用投影机时，通过按 **画面比率** 按钮调整图像大小，以其最佳尺寸查看。



注意

- 根据输入的信号，可用的画面大小可能有所不同。
- 您也可以使用 **快捷菜单** 或 **主页** 按钮。

菜单	说明
16:9	将画面比率调整至 16:9。
点对点扫描	以实际尺寸显示视频图像，无需删除图像的部分边缘。 <ul style="list-style-type: none"> • 若您选择点对点扫描，您可能在屏幕边缘发现图像噪点。
自动	以与原始图像相同的画面比率显示图像。
4:3	调整图像大小至以前的标准 4:3。
放大	调整图像大小以适合屏幕宽度。图像的顶部和底部可能会被剪切。 <ul style="list-style-type: none"> • 按 < 或 > 按钮放大或缩小图像。 • 按 ^ 或 v 按钮移动图像。
影院模式 1	调整图像至银幕电影比率，即 2.35:1。范围介于 1 和 16 之间。 <ul style="list-style-type: none"> • 按 < 或 > 按钮放大或缩小图像。 • 按 ^ 或 v 按钮移动图像。 • 如果放大或缩小图像，图像可能失真。

使用边缘调整（四角梯形校正）功能

边缘调整（四角梯形校正）用于在投影仪角度不正导致与屏幕不垂直时，调节投影图像的水平边和垂直边。此功能用于确保投影图像的形状不失真。

仅当不能以最佳角度安放投影仪时，才使用此功能。边缘调整可能导致图像质量下降。

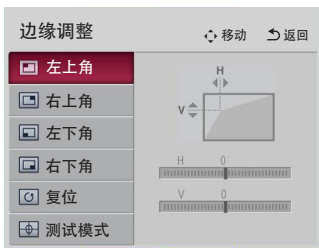

1 转到 主页 → 选项 2 → 边缘调整。

2 边缘调整的值范围如下所示。

- 左上点（水平：0 到 100，垂直：0 到 100）
- 右上点（水平：-100 到 0，垂直：0 到 100）
- 左下点（水平：0 到 100，垂直：-100 到 0）
- 右下点（水平：-100 到 0，垂直：-100 到 0）

! 注意



- 使用全自动梯形校正(Vertical)时，边缘调整的当前值设置将更改为使用全自动梯形校正(Vertical)设置的值。
- 输入如果设置为多屏互动，则边缘调整功能已禁用，不可使用。

更改输入设备

选择外部输入

选择外部输入。

此菜单中的插图可能与产品实际屏幕有所不同。

- 按遥控器上的 **输入**  按钮以显示输入选择屏幕。
 - 将先显示已连接的输入。但是，多屏互动和 视频输入 输入始终为已激活状态。
- 使用遥控器的 **输入**  按钮选择输入信号，以将投影机连接到所需的输入。

您可以使用 **<**、**>**、**^** 或 **v** 按钮在所有输入模式间切换。



选择输入标签

显示与输入端口连接的设备。



- 1 按遥控器上的 输入  按钮以显示输入选择屏幕。
- 2 按红色按钮。
- 3 使用 \wedge 或 \vee 按钮可滚动至其中一个输入源。
- 4 使用 $<$ 或 $>$ 按钮选择其中一个输入标签。

遮屏功能

使用遮屏功能

在开会或培训时，如果需要把观众的注意力转移到您身上，此功能将发挥效用。

- 1 按 遮屏按钮，屏幕将被背景色所覆盖。您可通过参阅 *选择遮屏* 来更改背景颜色。
- 2 按任意按钮取消遮屏功能。要暂时覆盖屏幕，请按遥控器上的 遮屏按钮。投影仪正在工作时，不要用任何物体阻挡镜头。否则可能导致过热和变形，甚至引起火灾。

选择遮屏

- 1 按 **主页** 按钮。
- 2 按 **∧**、**∨**、**<** 或 **>** 按钮选择选项 2，然后按 **确定** 按钮。
- 3 按 **∧**、**∨** 按钮选择遮屏，然后按 **确定** 按钮。
- 4 使用 **∧** 或 **∨** 按钮移至所需设置或选项，然后按 **确定** 按钮。

使用快捷菜单

您可轻松自定义常用的菜单。

- 1 按 **快捷菜单** 按钮。
- 2 按 **<** 或 **>** 按钮选择一个菜单，然后按 **确定** 按钮。

菜单	说明
画面比率	调整画面大小。
背投影模式	垂直或水平翻转投影图像。
画面模式	更改画面模式。
声音模式	设置声音模式。
睡眠设置	将投影机设置为在指定时间关闭。
炫亮人声 II	使投影机的声音清晰和响亮。
节能模式	通过调整屏幕峰值亮度，来降低耗电量。
USB 设备	允许以安全方式拔出连接的 USB 设备。 (仅当连接 USB 设备时才会显示该菜单。)

- 3 按 **∧** 或 **∨** 按钮浏览下列菜单。

娱乐

使用“多屏互动”

- 1 将投影仪的外部输入设置为多屏互动。
- 2 在要连接的设备上启用相关的“多屏互动”功能。
- 3 在要连接的设备上从搜索列表连接投影仪。（将投影仪连接到笔记本电脑时，请输入显示屏上显示的 PIN 码。只有在首次连接时，才会显示 PIN 码请求。）
- 4 如果所需的设备接受请求，将启动“多屏互动”。



警告

- Windows 7/8/8.1 与多屏互动兼容。但是，其他版本的 Windows 以及某些其他操作系统可能与多屏互动不兼容。
- Ice Cream Sandwich、Jellybean 和 KitKat 版本的 LG Android 设备保证兼容。
- 通过多屏互动连接时，请将设备靠近投影仪。
- 响应速度和图像质量会因用户环境而有所不同。
- 有关要连接至的设备的更多信息，请参阅该设备的用户手册。
- 在使用无线连接初始化设备信息时，某些 Windows 8.1 笔记本电脑可能无法重新连接。如果遇到这种情况，建议您先拔掉已注册设备，然后重新连接。
- 如果输入设置为多屏互动，下列功能将禁用且不可使用：边缘调整、背投影模式和全自动梯形校正(Vertical)。

在投影仪上设置蓝牙

此选项用于通过蓝牙音频设备输出投影仪的声音。

! 注意

- 下面是可连接的设备：LG BTS1、LG HBS-700、LG HBS-730、LG HBS-800（具体可购买哪些型号由国家/地区决定。）
- 其他制造商制造的产品可能不兼容。
- 您可以使用遥控器来调节所连接设备的音量。
- 以无线方式连接设备时，如果设备连接失败，请检查设备是否已连接到电源，以及蓝牙音频设备是否工作正常。
- 如果蓝牙已开启，并且投影仪电源已打开，投影仪将自动连接到上次连接的蓝牙设备。（请务必一并检查上次连接的蓝牙设备电源是否已打开。）
- 此投影仪不支持 LG TV 声音同步功能。要使用支持 LG TV 声音同步功能的产品，请不要使用 LG TV 模式，改用常规蓝牙模式。
- 蓝牙功能用于将产品连接到蓝牙扬声器或蓝牙耳机。不能通过蓝牙功能将本产品连接到手机。

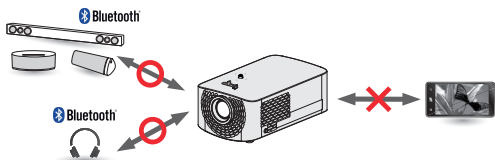

搜索蓝牙设备和连接

转到 主页 → 声音 → 音频输出 → 蓝牙 → 搜索设备，以便搜索附近的蓝牙音频设备，然后将检测到的任何设备连接到投影仪。（如果设备名称超过 20 个字符，将不显示超出的部分。）

1 将蓝牙设备设置为配对模式，然后选择搜索设备。

- 选择停止搜索查看当前已检测到的设备。
- 如果未检测到设备，请检查设备电源是否已开启，是否处于配对模式。
- 搜索设备所用时间由设备的信号强度和数量决定。



2 如果搜索完成，可以选择蓝牙设备并连接。

- 可通过选择停止搜索立即停止连接过程。
- 连接设备所用时间由设备的信号强度和数量决定。

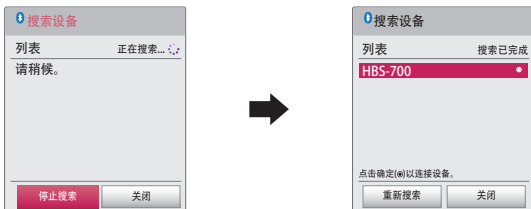

3 如果连接了蓝牙设备，可以通过连接的设备听到投影仪发出的声音。

- 连接的蓝牙设备将自动添加到 已注册的设备列表。注册之后，不必搜索，只需从 已注册的设备列表选择，即可连接蓝牙设备。
- 连接的设备只能通过 主页 → 声音 → 音频输出 → 蓝牙 → 已注册的设备列表断开。

连接、断开连接或删除“已注册设备列表”中的蓝牙设备

在 主页 → 声音 → 音频输出 → 蓝牙 → 已注册的设备列表中，蓝牙设备按照相连顺序显示，相同设备只需选中即可再次连接，不必重新搜索。



连接

从 已注册的设备列表 选择要与其连接的蓝牙设备。

- 已注册的蓝牙设备将根据其特征尝试自动连接。
(请参阅蓝牙设备的手册。)
- 可通过选择停止立即停止连接过程。
- 连接设备所用时间由设备的信号强度和数量决定。

断开连接

选择断开连接可断开与设备之间的连接。

- 只能从 已注册的设备列表 断开与设备之间的连接。

删除

选择 删除选定文件或全部删除可删除注册的任何设备。

- 删除选定文件：按 已注册的设备列表中的红色按钮可删除选定设备。
- 全部删除：按 已注册的设备列表中的全部删除将删除所有已注册设备。

调整声像同步调节

如果连接了蓝牙设备，主 页 → 声音 → 声像同步调整以调节视频与蓝牙耳机声音之间的同步。



- 只有连接蓝牙设备时，才可以使用此功能。
- 音频同步可能因制造商而有所不同。
- 播放连接的 USB 驱动器中的视频时，也可以使用设置音频。调节声像同步调整。

我的媒体

使用之前

连接 USB 设备

将 USB 设备（外部硬盘、USB 存储器）连接至投影仪的 USB 端口，利用投影仪欣赏 USB 设备上存储的内容文件。您无法写入或删除 USB 设备上的数据。连接 USB 闪存，如下所示。

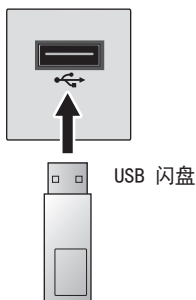

移除 USB 设备

- 1 单击 **快捷菜单** 按钮。
- 2 使用 **<** 或 **>** 按钮移至 USB 设备，然后按 **确定** 按钮。
- 3 选择要移除的 USB。在移除 USB 之前，等待确保 USB 设备已停止。



注意

- 如果提前断开，投影仪或 USB 存储设备可能会出现错误。
- 一旦选定 USB 设备并删除，将无法再读取该设备。拔下 USB 存储设备，然后重新连接。

使用 USB 设备的注意事项

- 如果 USB 存储设备具有内置自动识别程序或使用自身的驱动程序，则该存储设备可能无法工作。
- 某些 USB 存储设备可能无法（正常）工作。
- 如果您使用 USB 延长线，则 USB 设备可能无法识别或无法正常工作。
- 请仅使用通过 Windows FAT32 或 NTFS 文件系统格式化的 USB 存储设备。
- 对于外部 USB 硬盘，建议您在低于 5 V 的额定电压和低于 500 mA 的额定电流条件下使用设备。
- 建议使用自带电源的硬盘驱动器。（如果供电不足，可能无法正确检测到 USB 存储设备）。请注意，不支持 USB 集线器。
- 建议您使用不超过 32 GB 的 USB 闪存盘或不超过 2 TB 的 USB 硬盘。
- 如果具有省电功能的 USB 硬盘无法正常工作，请关闭电源并重新打开。有关更多信息，请参阅 USB 硬盘的用户手册。
- USB 存储设备中的数据可能会损坏，因此请务必将重要文件备份到其他设备。数据维护是用户的职责所在，制造商对数据丢失不承担任何责任。

使用“我的媒体”

1 按遥控器上的 主页 按钮。

2 选择我的媒体。

从列表选择所需文件。观看所选文件。

通过在磁盘播放过程中检查选项，设置与播放相关的设置。

我的媒体支持文件

- 最高数据传输速率：20 Mbps（兆位/秒）
- 外部支持的字幕格式：*.smi、*.srt、*.sub（MicroDVD、SubViewer 1.0/2.0）、*.ass、*.ssa、*.txt（TMPPlayer）、*.psb（PowerDivX）
- 内部支持的字幕格式：SRT/ASS/SSA（支持从 DivX6 生成的内部字幕）

支持视频的编解码器

最大：1920 x 1080 @ 30p（仅动态 JPEG 640 x 480 @ 30p）

扩展名	编解码器	
.asf .wmv	视频	VC-1 高级配置文件、VC-1 简单和主要配置文件
	音频	WMA 标准、WMA 9 专业
.divx .avi	视频	DivX3.11、DivX4、DivX5、DivX6、XVID、H.264/AVC
	音频	MPEG-1 第 I 和 II 层、MPEG-1 第 III 层（MP3）、杜比数字
.mp4 .m4v .mov	视频	H.264/AVC、MPEG-4 第 2 部分
	音频	AAC
.mkv	视频	H.264/AVC
	音频	HE-AAC、杜比数字
.ts .trp .tp .mts .m2ts	视频	H.264/AVC、MPEG-2、VC-1
	音频	MPEG-1 第 I 和 II 层、MPEG-1 第 III 层（MP3）、杜比数字、杜比数字+、AAC

扩展名	编解码器	
.vob	视频	MPEG-1、MPEG-2
	音频	杜比数字、MPEG-1 第 I 和 II 层、DVD-LPCM
.mpg .mpeg	视频	MPEG-1
	音频	MPEG-1 第 I、II 层

音频文件

文件类型	项目	信息
mp3	比特率	32 Kbps 至 320 Kbps
	采样率	32 kHz 至 48 kHz
AC3	比特率	32 kbps 至 640 kbps
	采样率	32 kHz、44.1 kHz、48 kHz
MPEG	比特率	32 kbps 至 448 kbps
	采样率	32 kHz 至 48 kHz
AAC、HEAAC	比特率	24 kbps 至 3844 kbps
	采样率	8 kHz 至 96 kHz
CDDA	比特率	1.44 kbps
	采样率	44.1 kHz
LPCM	比特率	1.41 Mbps 至 9.6 Mbps
	采样率	多频道：44.1 kHz、88.2 kHz/ 48 kHz、96 kHz 立体声：176.4 kHz、192 kHz

可用图片文件

文件类型	项目	信息
2D (jpeg, jpg, jpe), 3D (jps)	支持文件类型	S0F0: 基线; S0F1: 扩展序列; S0F2: 渐进式
	画面大小	最小值: 64 x 64 最大值: 正常类型: 15360 (宽) x 8640 (高) 渐进式类型: 1920 (宽) x 1440 (高)
3D (mpo)	支持文件类型	MPO
	画面大小	4:3 大小: 3648 x 2736、 2592 x 1944、 2048 x 1536 3:2 大小: 3648 x 2432
BMP	画面大小	最小值: 64 x 64 最大值: 9600 (宽) x 6400 (高)
PNG	支持文件类型	隔行扫描、非隔行扫描
	画面大小	最小值: 64 x 64 最大值: 隔行扫描: 1200 (宽) x 800 (高) 非隔行扫描: 9600 (宽) x 6400 (高)

* 与 JPEG 格式的文件相比, BMP 和 PNG 格式的文件显示速度可能会慢一些。

观看视频

在影片列表中，您可观看存储在所连接 USB 设备上的电影。观看视频时控制播放和设置选项。

播放视频文件的提示

- 由用户创建的某些字幕可能无法正常显示。
- 视频和字幕文件应该位于同一文件夹中。为使字幕正常显示，视频和字幕文件必须具有相同的名称。
- 我们不支持任何包含 GMC（全局运动补偿）或 Qpel（1/4 像素运动评估）的数据流。
- 仅支持 H. 264/AVC 级别 4.1 及更低级别的配置文件。
- 不支持超过 50 GB（千兆字节）的视频文件播放。文件大小限制取决于编码环境。
- 不支持 DTS 音频编解码器。

浏览影片列表

从已连接设备中播放存储的视频文件。

- 1 连接一个 USB 存储设备。
- 2 按 **USB** 按钮。
- 3 使用 **<** 或 **>** 按钮选择影片列表，然后按 **确定** 按钮。
- 4 使用 **^**、**v**、**<** 或 **>** 按钮选择所需的文件，然后按 **确定** 按钮。

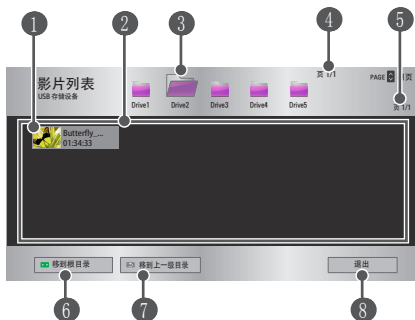

编号	说明	
①	缩略图	
	异常文件	
	不支持的文件	
②	文件列表	
③	移动到上一级文件夹。	
④	当前页数/文件夹页面总数	
⑤	当前页数/文件页面总数	
⑥	移动到最高级文件夹。	
⑦	移动到上一级文件夹。	

编号	说明
8	退出“影片列表”。

5 使用以下按钮控制播放。



项目	说明
◀▶	显示当前播放位置。使用 < 或 > 按钮快进或快退。
■	停止播放并返回“影片列表”。
▶	恢复正常播放。
	暂停媒体播放器。 如果暂停后 10 分钟内不按遥控器上的任何按钮，播放将重新启动。
▶▶	显示慢动作。
◀◀▶▶	每次按下此按钮，都将改变播放速度： x2、x4、x8、x16、x32
e0	通过调整屏幕峰值亮度，来降低耗电量。
3D	切换为 3D 画面。
选项	将出现弹出窗口。
隐藏	隐藏播放栏。按 确定 按钮调出。
退出	返回“影片列表”屏幕。

影片列表选项

- 1 按 **快捷菜单** 按钮。
- 2 使用 **^** 或 **v** 按钮移至所需选项，然后按 **确定** 按钮。
- 3 使用 **^**、**v**、**<** 或 **>** 按钮设置每个项目。

设置视频播放。

项目	说明
画面大小	选择播放屏幕大小。 <ul style="list-style-type: none"> • 全屏：根据视频的画面比率，以全屏模式播放文件。 • 自动：以原始大小显示视频。
音频语言	允许为带多音轨的文件选择所需语言。如果文件只含有一个音轨，则此选项不可用。
字幕语言	字幕可以打开或关闭。 <ul style="list-style-type: none"> • 语言：可选择任意一种可用语言。 • 代码页：可选择一个用于字幕的字符集。 <ul style="list-style-type: none"> - 同步：字幕与视频不同步时，您可进行调节，步幅为 0.5 秒。 - 位置：移动字幕的位置。 - 大小：更改字幕字体大小。
重复	打开或关重复功能。 当重复功能设置为关闭时，如果下一个文件的名称与上一个文件名称相似，则可以循序播放。

设置视频。

您可更改视频设置。（请参阅第 69 页上的“图像设置”。）

设置音频。

您可更改音频设置。（请参阅第 75 页上的“声音设置”。）

设置3D视频

可设置 3D 视频或 2D 视频。

3D设置

可设置 3D 设置。（请参阅第 81 页上的“选项 1 设置”。）

注册 DivX 码

检查用于重播受 DivX 保护的视频的 DivX 注册码。

请在 <http://vod.divx.com> 上注册。

使用注册码可在 www.divx.com/vod 上租用或购买电影。

1 在“设置”菜单中，移至选项 1，然后按 DivX(R) VOD。



2 按 \wedge 或 \vee 按钮移至注册，然后按 确定 按钮。



3 检查 DivX 注册代码。

! 注意

- 如果使用其他设备的 DivX 注册码，则无法播放租用/购买的 DivX 文件。请仅使用向本特定设备授予的 DivX 注册码。
- 不符合 DivX 编解码标准的已转换文件可能无法播放，或者可能产生异常声音。

注销 DivX 码

请使用 DivX 注销码停用 DivX DRM 功能。

- 1 在“设置”菜单中，移至选项 1，然后按 DivX(R) VOD。
- 2 使用 \wedge 或 \vee 按钮转到注销，然后按 确定 按钮。
- 3 选择确定。

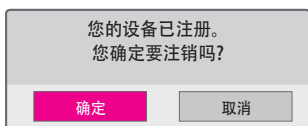

注意

- 什么是 DRM [数字权限管理]？
DRM 技术和服务通过防止非法使用数字内容保护版权所有者的利益和权利。通过在线方式等验证许可证后可以播放文件。

观看图片

您可以观看存储在已连接设备上的图片。

支持的照片文件

照片 (*. JPEG)

基线：

64 像素（宽）x 64 像素（高）到 15360 像素（宽）x 8640 像素（高）

渐进式：

64 像素（宽）x 64 像素（高）到 1920 像素（宽）x 1440 像素（高）

- 仅支持 JPEG 格式的文件。
- 不支持的文件显示为图标。
- 对于已损坏的文件或无法播放的文件格式，将显示错误消息。
- 已损坏的文件可能无法正常显示。
- 全屏查看高分辨率图像可能需要一段时间。

浏览图片列表

- 1 连接一个 USB 存储设备。
- 2 按 **USB** 按钮。
- 3 使用 **<** 或 **>** 按钮选择图片列表，然后按 **确定** 按钮。
- 4 使用 **^**、**v**、**<** 或 **>** 按钮选择所需的文件，然后按 **确定** 按钮。

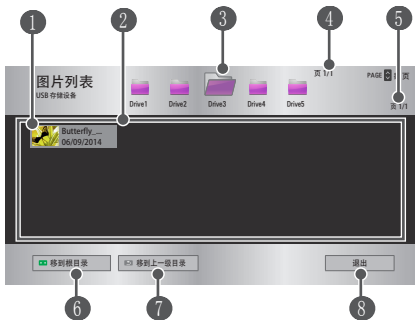





编号	说明	
①	缩略图	
	异常文件	
	不支持的文件	
②	文件列表	
③	移动到上一级文件夹。	
④	当前页数/文件夹页面总数	
⑤	当前页数/文件页面总数	
⑥	移动到最高级文件夹。	
⑦	移动到上一级文件夹。	
⑧	退出图片列表。	







5 使用以下按钮控制播放。



项目	说明
	选择上一张或下一张图片。
幻灯片播放	幻灯片放映期间显示所有照片。 <ul style="list-style-type: none"> 在选项 → 设置图片视图。菜单中设置幻灯片速度。
背景音乐	您可一边查看全尺寸照片，一边听音乐。 <ul style="list-style-type: none"> 在选项 → 设置图片视图。菜单中设置背景音乐。

项目	说明
	旋转图片。 <ul style="list-style-type: none"> • 顺时针 90°、180°、270°、360° 旋转图片。 • 如果照片的宽度大于最大支持分辨率的高度，则无法旋转照片。
	以全屏模式或原始模式浏览照片。 按蓝色按钮可放大图像。
	通过调整屏幕峰值亮度，来降低耗电量。
	切换为 3D 画面。
选项	将出现弹出窗口。
隐藏	在全屏时隐藏菜单。 <ul style="list-style-type: none"> • 要查看菜单，请按遥控器上的 确定 按钮。
退出	退出全屏照片视图。

图片列表选项

- 1 按 **快捷菜单** 按钮。
- 2 使用  或  按钮移至所需选项，然后按 **确定** 按钮。
- 3 使用 、、 或  按钮设置每个项目。

设置图片视图。

项目	说明
幻灯片速度	选择幻灯片播放速度。
背景音乐	选择一个音乐文件夹作为背景音乐。 <ul style="list-style-type: none"> • 当背景音乐正在播放时，您无法更改音乐文件夹。 • 只能从相同设备的文件夹中选择背景音乐。 <ul style="list-style-type: none"> — 重复：选择重复播放。 — 随机：选择随机播放。

设置视频。

您可更改视频设置。（请参阅第 69 页上的“图像 设置”。）

设置音频。

您可更改音频设置。（请参阅第 75 页上的“声音设置”。）

设置3D视频

可设置 3D 影像或 2D 影像。

3D 设置

可设置 3D 设置。可设置 3D 设置。（请参阅第 81 页上的“选项 1 设置”。）

听音乐

您可以播放存储在已连接设备上的音频文件。

支持的音乐文件

*. MP3

比特率 32 kbps 至 320 kbps

- 采样率 MPEG1 Layer3: 32 kHz、44.1 kHz、48 kHz
- 采样率 MPEG2 Layer3: 16 kHz、22.05 kHz、24 kHz

浏览音乐列表

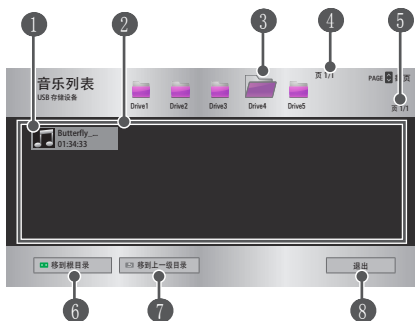

- 1 连接一个 USB 存储设备。
- 2 按 **USB** 按钮。
- 3 使用 **<** 或 **>** 按钮选择音乐列表并按 **确定** 按钮。
- 4 使用 **^**、**v**、**<** 或 **>** 按钮选择所需的文件，然后按 **确定** 按钮。



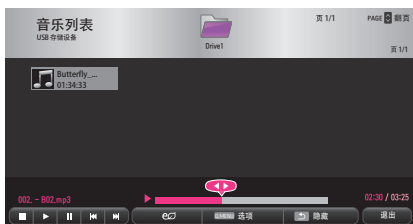

编号	说明	
①	缩略图	
	异常文件	
	不支持的文件	
②	文件列表	
③	移动到上一级文件夹。	
④	当前页数/文件夹页面总数	
⑤	当前页数/文件页面总数	
⑥	移动到最高级文件夹。	
⑦	移动到上一级文件夹。	
⑧	退出音乐列表。	

5 使用以下按钮控制播放。



项目	说明
	更改播放位置。
	停止播放。
	恢复正常播放。

项目	说明
	暂停媒体播放器。
	播放上一个/下一个文件。
	通过调整屏幕峰值亮度，来降低耗电量。
选项	设置“音乐列表”的选项。
隐藏	隐藏播放栏。 • 按 确定 按钮，显示播放栏。
退出	返回“音乐列表”屏幕。

音乐列表选项

- 1 按 **快捷菜单** 按钮。
- 2 使用 **^** 或 **v** 按钮移至所需选项，然后按 **确定** 按钮。
- 3 使用 **^**、**v**、**<** 或 **>** 按钮设置每个项目。

设置音频播放。

项目	说明
重复	选择重复播放。
随机	选择随机播放。

设置音频。

您可更改音频设置。（请参阅第 75 页上的“声音设置”。）

查看文件

您可以查看存储在已连接设备上的文档文件。

支持的文件格式

XLS、XLSX、DOC、DOCX、PPT、PPTX、TXT、PDF、HWP

Microsoft Office: 97/2000/2002/2003/2007 版

Adobe PDF: 1.0/1.1/1.2/1.3/ 1.4 版

Hangul: 97/2000/2002/2005/2007 版

- 文件查看器会重新排列文档，所以可能与在 PC 上显示时有所不同。
- 对于包含图像的文档，重新排列过程中，图像的分辨率看上去可能低一些。
- 如果文档较大或页数较多，加载可能就比较耗时。
- 不支持的字体可能会替换为其他字体。
- 文件查看器可能无法打开包含大量高分辨率图像的 Office 文档。在这种情况下，请减小图像文件大小，将其保存在 USB 存储设备上并再次运行文件查看器，或者将您的 PC 连接到投影仪后，在 PC 上打开文件。

浏览文件列表

- 1 连接一个 USB 存储设备。
- 2 按 **USB** 按钮。
- 3 使用 **<** 或 **>** 按钮选择文件列表，然后按 **确定** 按钮。
- 4 使用 **^**、**v**、**<** 或 **>** 按钮选择所需的文件，然后按 **确定** 按钮。

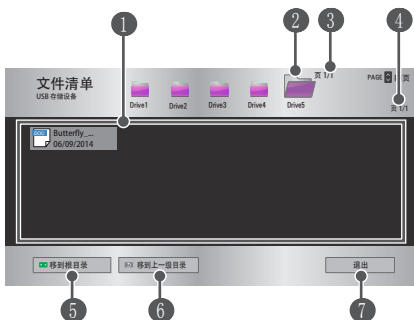

编号	说明
1	文件列表
2	移动到上一级文件夹。
3	当前页数/文件夹页面总数
4	当前页数/文件页面总数
5	移动到最高级文件夹。
6	移动到上一级文件夹。
7	退出文件列表。

5 使用以下按钮控制播放。

- 单击转到页面，随即出现选择页面编号的弹出窗口。输入页面，移至所需页面。
- 按 音量+，-按钮进行放大或缩小。

按 确定 按钮，然后使用向上/向下/向左/向右按钮移至转到页面或放大。



项目	说明
转到页面	移至所需页面。 使用上/下/左/右按钮选择页面，然后按 确定 按钮。
放大	放大或缩小文档。
选项	设置“文件查看器”的选项。
隐藏	隐藏菜单。 • 按 确定 按钮调出。
退出	返回“文件查看器”屏幕。

文件列表选项

- 1 按 **快捷菜单** 按钮。
- 2 使用 **∧**、**∨**、**<** 或 **>** 按钮设置每个项目。

设置文件查看器选项

项目	说明	
单页载入	开	逐个载入并显示页面。初始载入时间较短，但内容较多的页面显示会比较慢。
	关	将文件所有页面载入内存，然后再开始显示每个页面。初始载入时间较长，但是一旦载入完成，您可以快速浏览页面。 如果文件太大，可能无法载入所有页面。
图像质量	您可以设置文档中所含图像的质量。图像质量有以下三个可用的选项：“高”、“中”、“低”。图像质量越高，显示时间越长。	
文档对齐	选择初始文档对齐方式。	

由于文件查看器设置为默认项，所以请关闭当前打开的文档，以应用对新文档的更改（如果有）。

3D 功能

3D 技术为每只眼睛使用不同的视频帧，从而增加视频深度。

观看 3D 视频时

警告

- 如果长时间在太近的距离内观看 3D 视频或图像，可能导致视力模糊。
- 如果佩戴 3D 眼镜长时间观看投影仪或游戏画面，可能会感到头昏眼花或疲劳。
- 患慢性疾病（癫痫症、心血管疾病、血压相关疾病等）的人群、孕妇和重度晕车人士应避免观看 3D 视频。
- 立体视盲或立体视障人士也应避免观看 3D 内容。否则，会导致重影或视觉不适。
- 有斜视、弱视或散光的人士难以感知视频景深，可能因重影或其他疾病而容易感到疲劳。相对于其他观看者，建议此类人群提高休息频率。
- 因为 3D 内容非常真实，一些观看者会感到惊讶或过度兴奋。
- 请勿在易碎品或容易碰到的物体附近观看 3D 影像。
- 当您下意识地尝试远离逼真的 3D 影像时，注意不要伤到自己。

- **光敏性癫痫警告**
 - 某些用户在接触到视频游戏中的闪光或特定图案时可能会发生光敏性癫痫或出现其他异常症状。如果您的家庭成员患有癫痫病史或曾经发作过任何类型的癫痫，请在观看 3D 影像前咨询医生。
如果在观看 3D 视频时发生下述任意症状，请立即停止观看 3D 视频并适当休息。
 - 头昏眼花、视力变化、眼睛或面部肌肉颤搐、不自主运动、痉挛、失去知觉、混乱、失去方向感或恶心。如果症状不消失，请咨询医生。
- 采取下列预防措施可降低光敏性癫痫发作的风险。
 - 每观看一小时，休息 5 到 15 分钟。
 - 如果每只眼睛的视力不一样，请在开始观看 3D 视频前调整差异。
 - 确保 3D 视频直接呈现在您面前，与眼睛处于同一水平线。
 - 如果感到头痛、疲劳或头昏眼花，应停止观看。
 - 不要在疲劳或生病时长时间观看 3D 影像。

注意

- 儿童观看 3D 视频须格外小心。

观看 3D 视频时的注意事项

- 防止 5 岁以下儿童观看 3D 视频。否则，可能损害儿童眼睛发育。
- 10 岁以下儿童的视力仍处于发育阶段，极易在屏幕前做出触摸或跳跃的动作。建议在成人指导和监护下观看。
- 由于儿童双眼之间的距离比成人窄，所以儿童往往会注意到每一只眼所看到的影像中的更多差异。因此，即使观看相同的 3D 视频，儿童也能比成人感知更大的景深。
- 19 岁以下的年轻人对 3D 内容的光刺激更为敏感。不推荐在疲劳时过度观看。
- 相对于年轻观看者而言，老年观看者的景深感知力较低。应避免观看视频的距离小于推荐距离。
- 应以最佳观看角度和距离观看 3D 影像。
- 如果超出观看角度或距离，则可能无法观看 3D 影像。请不要躺下观看 3D 影像。
- 在投影仪开机后的初始化过程中，您可能会看到左右影像重叠。优化可能需要一段时间。
- 当您的眼睛离开屏幕，然后再观看 3D 影像时，可能需要一些时间才能正常观看 3D 影像。

- 您在 3 波长荧光灯 (50 Hz 至 60 Hz) 或窗户附近观看 3D 影像时, 可能会出现轻微闪烁。如果出现轻微闪烁, 建议用窗帘遮挡阳光并将灯光调暗。
- 3D 眼镜必须为 DLP-LINK (适合 DLP) 类型。
- 如果投影仪和 3D 眼镜之间存在障碍物, 您可能无法正常观看 3D 影像。
- 3D 投影仪的安装位置应尽可能远离其他设备。
- 如果不受本投影仪支持的将来 3D 广播格式成为标准格式, 则可能需要使用附加设备, 例如机顶盒。

使用 3D 眼镜时, 请检查下列注意事项。

- 请勿将 3D 眼镜用作普通眼镜、太阳镜或护目镜。
 - 这样做可能会造成伤害。
- 请勿将 3D 眼镜存放在极热或极冷的环境中。这会导致眼镜变形。请勿使用已变形的眼镜。
- 请勿让 3D 眼镜掉落或者与其它物体接触。
 - 否则可能造成产品故障。
- 3D 眼镜的镜片易被刮伤。请使用清洁的软布擦拭镜片。
- 布料上的异物颗粒可能会刮伤镜片。
- 请勿使用尖锐物体或任何化学药品擦拭 3D 眼镜镜片表面。如镜片被刮伤, 您在观看 3D 影像时看到的图像可能不正常。

观看 3D 影像的要求

- * 最佳观看角度：上/下/左/右 9°
- 推荐观看距离：3 米 至 5 米
- 推荐画面大小：101 厘米

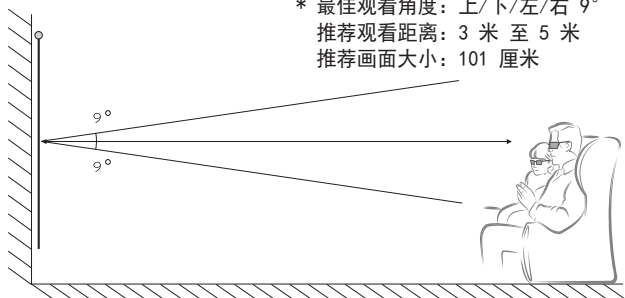

- * 应仅在较暗的室内环境中观看 3D 视频。



注意

- 与 DLP-LINK 眼镜的配对受屏幕反射光的强度影响。因此，在以下情况中与 DLP-LINK 眼镜的配对可能无法正常工作：屏幕反射光亮度不够（如周围区域过亮）、屏幕过大或启动了最大节能模式。
- 播放 3D 视频时，某些菜单可能无法工作。
- 只有在投影仪上选择 3D 视频格式选项时，才能正常观看 3D 视频。

使用 DLP-LINK (DLP-Ready) 类型的眼镜

- 1 在观看投影机播放的 3D 影像时，按眼镜上的按钮。
- 2 按下按钮后，眼镜闪烁，并与 3D 影像同步。（闪烁是 DLP-LINK 类型眼镜的一个独特工作方式。视眼镜类型而定，可能有所不同。）
- 3 如果观看 3D 影像时眼镜闪烁或出现问题，请先关灯让房间变暗。有关眼镜的疑问，请与投影机销售商联系。

观看 3D 影像

3D 影像是一项利用左/右眼视觉差使投影机影像呈现现实生活中的三维空间的技术。

- 1 播放 3D 影像标题或转到 3D 频道。
 - 2 按 **3D** 按钮激活 3D。
 - 3 打开并戴上 3D 眼镜。
 - 4 观看 3D 影像时，按遥控器上的 **3D** 按钮可结束 3D 影像观看。
 - 5 按 **左/右** 按钮以切换图像的播放方向。选择具有较好 3D 显示质量的屏幕。
 - 如果在观看过程中按 **3D** 按钮，将返回 2D 模式。
- * 可用的 3D 类型可能不同，具体取决于输入信号。

支持的 3D 模式

	信号	分辨率	水平频率 (kHz)	垂直频率 (Hz)	支持的 3D 格式
HDMI	720p	1280 x 720	89.9/ 90	59.94/ 60	帧封装
			45	60	并排（半宽）， 上下
	1080i	1920 x 1080	33.7	60	并排（半宽）， 上下
	1080p	1920 x 1080	53.95/ 54	23.98/ 24	帧封装
			67.5	60	并排（半宽）， 上下，单帧连续
			27	24	并排（半宽）， 上下
			33.7	30	并排（半宽）， 上下
USB	1080p	1920 x 1080	33.75	30	并排、上下、 MPO、JPS（照片）
RGB	1080p	1920 x 1080	67.5	60	并排（半宽）， 上下

自定义设置

设置

- 1 按 **主页** 按钮。
- 2 使用 **^**、**v**、**<** 或 **>** 按钮选择所需项目，然后按 **确定** 按钮。
- 3 使用 **^**、**v**、**<** 或 **>** 按钮设置所需项目，然后按 **确定** 按钮。
- 4 完成时，请按 **退出** 按钮。

菜单	说明
图像	调整图像质量以实现最佳观看效果。
声音	调整声音品质和音量级别。
时间	设置时间相关设置。
无线	无线相关的功能。
选项 1	自定义常规设置。
选项 2	自定义投影仪相关设置。
输入	选择所需的输入源。
我的媒体	访问照片、音乐、电影和文档文件。

图像 设置

- 1 按 主页 按钮。
- 2 使用 \wedge 、 \vee 、 $<$ 或 $>$ 按钮选择图像，然后按 确定 按钮
- 3 使用 \wedge 、 \vee 、 $<$ 或 $>$ 按钮设置所需项目，然后按 确定 按钮。
 - 要返回上一级菜单，请按 \curvearrowright 返回按钮。
- 4 完成时，请按 退出按钮。



可用的画面设置如下所述。

菜单	说明	
节能模式	通过调整屏幕峰值亮度，来降低耗电量。	
	模式	
	最小节能/ 中等节能/ 最大节能	应用预设的节能模式模式。

菜单	说明	
画面模式	选择针对观看环境或节目优化的画面模式。 您还可以自定义每种模式的高级选项。	
	模式	
	鲜艳	最大程度地呈现视频的视觉效果。 提高对比度、亮度和清晰度以显示鲜艳画面。
	标准	以标准的对比度、亮度和清晰度等级显示图像。
	电影	优化电影图像。
	运动	通过强调原色和动态动作，优化运动图像。
	游戏	优化快速移动场景中的游戏图像。
	专业1/ 专业2	用于调整图像质量的菜单，使专家和业余爱好者能够享受最佳的投影仪观看体验。 - 专业模式适用于图像调谐专业人员，使其能够使用特定图像进行控制和微调。对于普通图像，效果可能不明显。
对比度	调整屏幕明暗区域之间的差异。	
亮度	调节屏幕的整体亮度。	
清晰度	调整明暗之间的边框清晰度。水平和垂直清晰度仅在专业1 / 专业2 中可用。	
色彩	调整所有颜色的强度。	
色调	调整红色度与绿色度之间的均衡。	
高级设置	自定义高级设置。	
图片选项	设置可选设置。	
图像复位	复位由用户自定义的值。 每个画面模式都会复位。选择要复位的画面模式。	
画面比率	调整画面大小。	

菜单	说明	
画面	调整 RGB (电脑) 输入的画面品质。	
	选项	
	分辨率	可用分辨率为 768 分辨率 (1024 x 768 / 1280 x 768 / 1360 x 768, 60 Hz)。
	自动调整	<p>通过自动校准由投影仪和多个 PC 图像信号的内部设置之间的不协调所引起的水平宽度的不匹配和画面抖动, 可提供最佳画面品质。</p> <ul style="list-style-type: none"> 您也可以使用遥控器上的 自动调整 按钮。
	位置	使用上/下/左/右按钮移动图像。
	大小	更改屏幕大小。
	相位	通过消除水平噪点, 使画面变得清晰。
	复位	将所有设置恢复到出厂设置。

高级设置

菜单	说明
动态对比度	根据屏幕亮度将对比度和颜色调节至最佳级别。
动态色彩	调整色彩，达到更自然的效果。
色域	选择可以展现的颜色范围。 <ul style="list-style-type: none"> 标准：显示输入信号的原始颜色，不考虑显示功能。 宽：充分利用显示的丰富色彩。
皮肤颜色	可以单独设置皮肤颜色频谱，以实施由用户定义的皮肤颜色。
天蓝色	天蓝色须另行设置。
草绿色	可以单独设置自然色彩频谱（草地、小山等）。
Gamma	根据与输入信号有关的图像信号输出，设置分级曲线。

* 根据输入信号或其他图像设置，详细的调整项目范围可能有所不同。

专业控制

菜单	说明
动态对比度	根据屏幕亮度将对比度和颜色调节至最佳级别。
色域	选择可以展现的颜色范围。 <ul style="list-style-type: none"> 标准：显示输入信号的原始颜色，不考虑显示功能。 宽：充分利用显示的丰富色彩。
边缘增强器	使视频的边缘显示得更加清晰、鲜明而又自然。
颜色滤波器	对 RGB 颜色中的特定颜色频谱进行过滤，以精确微调颜色饱和度和色调。

菜单	说明
色温	<p>在专业模式下，您可自定义每种模式的选项。</p> <p>Gamma: 选择 1.9、2.2 或 2.4。</p> <p>a. 方法：2 IRE</p> <ul style="list-style-type: none"> - 模式：内、外 - 点：低、高 - 红/绿/蓝：每种颜色的调整范围为 -50 至 +50。 - 应用于所有输入：色温的值被应用于所有输入模式。 <p>b. 方法：20 IRE</p> <ul style="list-style-type: none"> - 模式：内、外 - IRE（无线电工程师学会）是用于表示视频信号大小的单位，可设置为 5、10、15、... 100。您可按以下所示对每个设置进行微调。 - 亮度：调整范围为 50 至 500。 - 红/绿/蓝：调整范围为 -50 至 +50。 - 应用于所有输入：色温的值被应用于所有输入模式。
颜色管理系统	<p>调整红/绿/蓝/青/洋红/黄色。允许专家使用测试模式调整色调。可在不影响其他颜色的情况下选择性地调整 6 个色域（红/绿/蓝/青/洋红/黄）。调整后，您可能在正常画面上看不出颜色变化。</p> <ul style="list-style-type: none"> - 色度 红/绿/蓝/青/洋红/黄， 色调 红/绿/蓝/青/洋红/黄， 亮度 红/绿/蓝/青/洋红/黄： <p>各自的调整范围为 -30 至 +30。</p>

* 根据输入信号或其他图像设置，详细的调整项目范围可能有所不同。

图片选项

菜单	说明
降噪	降低视频中的屏幕噪点。
MPEG降噪	消除创建数字画面信号时生成的噪点。
亮度基准	调整屏幕的亮度或暗度，以适合使用屏幕暗度（亮度基准）的图像输入的亮度基准。
影院模式	优化观看电影的画面。
色温	根据需要调节屏幕的整体颜色。 选择暖色、自然、冷色或自然色。

声音设置

- 1 按 主页 按钮。
- 2 使用 \wedge 、 \vee 、 \lt 或 \gt 按钮选择声音，然后按 确定 按钮。
- 3 使用 \wedge 、 \vee 、 \lt 或 \gt 按钮设置所需项目，然后按 确定 按钮。
 - 要返回上一级菜单，请按 \rightarrow 返回按钮。
- 4 完成时，请按 退出按钮。



可用的音频设置如下所述。

菜单	说明	
声音模式	设置声音模式。	
	模式	
	标准	适合所有类型的视频。
	新闻/音乐/电影/运动/游戏	设置针对特定流派优化的音频。

菜单	说明	
声音效果	用户可以选择不同的声音效果。	
	模式	
	炫亮人声 II	使投影仪的声音清晰和响亮。
	虚拟环绕音效	LG 的专有音频处理技术可通过两个扬声器实现堪比 5.1 声道环绕声的音效。 <ul style="list-style-type: none"> • 如果炫亮人声 II 已设置为开，则无法选择虚拟环绕音效。
	均衡器	使用均衡器将音量调整到所需的等级。 <ul style="list-style-type: none"> • 音频频段 (100 Hz/300 Hz/1 kHz/3 kHz/10 kHz) 可在 -10 至 10 的范围内进行调整。 • 复位：重置用户已更改的语音选项。
	平衡	调整左右扬声器声音的平衡。
复位	初始化声音效果菜单下应用的效果。	
自动音量控制	自动调整音量级别。	

菜单	说明		
音频输出	设置投影仪的音频输出。		
	模式		
	投影仪扬声器	声音通过投影仪扬声器输出。	
	外部扬声器 (光纤)	声音通过连接到光学端口的扬声器输出。 • 数字音频输出：设置数字音频输出。	
	蓝牙	声音通过蓝牙耳机输出。 首先，将蓝牙设置为开。	
		项目	
		搜索设备	搜索要连接的设备。
已注册的设备列表	已连接的设备将保存到已注册的设备列表（中）。 可显示保存的已注册设备列表。		

菜单	说明	
声像同步调整	当视频和音频不匹配时直接进行同步。如果已将声像同步调整设置为开，则可以调节声音输出（投影仪扬声器或 SPDIF）以使其与画面图像同步。	
	模式	
	投影仪扬声器	调整投影仪内部扬声器的声音同步。使用 + 和 - 按钮，观看者可同步音频和视频。
	外部扬声器	调整如何与外部扬声器同步声音，如外部场声器连接到数字音频输出端口、LG 音频设备、投影仪扬声器、SPDIF 和耳机。使用 + 和 - 按钮，观看者可同步音频和视频。
	蓝牙	调整视频与蓝牙设备音频同步。 - 只有连接蓝牙设备时，才可以使用此功能。 - 音频同步可能因制造商而有所不同。 - 播放连接的 USB 驱动器中的视频和音乐时，也可以使用设置音频。菜单调节声像同步调整。
Bypass	输出广播信号或外部设备的音频，没有音频延迟。由于向投影仪输入视频需要一些时间，音频可能会在视频之前输出。	

时间设置

- 1 按 主页 按钮。
- 2 使用 \wedge 、 \vee 、 $<$ 或 $>$ 按钮选择时间，然后按 确定 按钮。
- 3 使用 \wedge 、 \vee 、 $<$ 或 $>$ 按钮设置所需项目，然后按 确定 按钮。
 - 要返回上一级菜单，请按 \rightarrow 返回 按钮。
- 4 完成时，请按 退出 按钮。



可用的时间设置如下所述。

菜单	说明
睡眠设置	在预设的分钟数后关闭投影仪。 要取消睡眠设置，请选择关。
自动关机	如果没有信号和按键，投影仪将在预设时间过后自动关机。
自动待机	如果投影仪在设定期间内没有按钮输入，则将自动关闭。

无线设置

- 1 按 **主页** 按钮。
- 2 使用 **^**、**v**、**<** 或 **>** 按钮选择无线，然后按 **确定** 按钮。
- 3 使用 **^**、**v**、**<** 或 **>** 按钮设置所需项目，然后按 **确定** 按钮。
 - 要返回上一级菜单，请按 **返回** 按钮。
- 4 完成时，请按 **退出** 按钮。



可用的无线设置如下所述。

菜单	说明	
多屏互动	“多屏互动”显示已连接设备的屏幕。 <ul style="list-style-type: none"> • 您可以查看“多屏互动”的 ID。 	
	模式	
	组	这是支持“多屏互动”功能的每个设备的“组”设置。当无线连接信号较弱或不稳定时，调整“组”设置可解决问题。
频道	您可以更改用于无线连接的频道。 <ul style="list-style-type: none"> • 搜索节目：选择频道搜索方法。 <ul style="list-style-type: none"> – 自动：投影机搜索可用频道并自动选择使用率最低的频道。 – 手动：您可以手动选择频道。 • 频道：当“搜索节目”设置为“手动”时，显示该选项。您可以指定要使用的频道编号。 	

选项 1 设置

- 1 按 主页 按钮。
- 2 使用 \wedge 、 \vee 、 \lt 或 \gt 按钮选择选项 1，然后按 确定 按钮。
- 3 使用 \wedge 、 \vee 、 \lt 或 \gt 按钮设置所需项目，然后按 确定 按钮。
 - 要返回上一级菜单，请按 \rightarrow 返回 按钮。
- 4 完成时，请按 退出 按钮。



可用的选项 1 设置如下所述。

菜单	说明
语言 (Language)	选择所需的菜单语言。
3D模式	调整 3D 影像的各个方面。
	模式
调整3D图片	在 3D 视频的左右图像之间切换。
全自动讯号搜索	接收输入信号时自动搜索和显示输入信号类型。仅适用于外部输入（RGB-PC、HDMI1、HDMI2、AV 和分量）。
DivX(R) VOD	设置 DivX 相关的设置。
出厂设置	将所有投影机设置重置为出厂设置。 在初始化过程中，请不要关闭电源。
模式设置	选择标准或商场演示。 如果在家中使用时，请选择标准。 商场演示模式用于商场展示。

选项 2 设置

- 1 按 主页 按钮。
- 2 使用 \wedge 、 \vee 、 \lt 或 \gt 按钮选择选项 2，然后按 确定 按钮。
- 3 使用 \wedge 、 \vee 、 \lt 或 \gt 按钮设置所需项目，然后按 确定 按钮。
 - 要返回上一级菜单，请按 \rightarrow 返回 按钮。
- 4 完成时，请按 退出 按钮。



“选项 2”设置说明如下。

菜单	说明	
边缘调整	边缘调整可以在由于屏幕或电视倾斜导致投影图像与屏幕相互不垂直时，调整投影图像的上/下/左/右宽度。	
全自动梯形校正 (Vertical)	当因为投影仪倾斜而出现梯形屏幕图像时，全自动梯形校正 (Vertical) 可通过自动调整梯形矫正比例来提供矩形屏幕图像。	
	项目	
	开	自动调整梯形矫正比例。
	关	手动调整梯形矫正比例。
背投影模式	此功能垂直或水平翻转投影图像。 <ul style="list-style-type: none"> • 从透明屏幕（需单独购买）背后投影时，选择后面。 • 本产品安装在天花板上时，选择正投倒置。 • 当背投影模式为背投倒置/正投倒置时，投影仪会自动切换左/右扬声器。 	
高海拔模式	如果在海拔 1200 米以上使用投影仪，请开启此模式。否则，投影仪可能过热或激活保护功能。如果这样的话，关闭投影仪，然后过几分钟再次开启。	
遮屏	选择遮屏图像的背景。	

菜单	说明	
自动电源	当插入适配器插头时，投影仪自动开启。	
	项目	
	开	当将 AC/DC 插头连接到投影仪时，投影仪自动开启。
	关	将 AC/DC 插头连接到投影仪时，投影仪进入待机模式。
自我诊断	对使用产品时可能产生的功能问题进行故障排除。	

* 如果输入设置为多屏互动，下列功能将禁用且不可使用：边缘调整、背投影模式和全自动梯形校正(Vertical)。

连接设备

您可以将各种外部设备连接到投影仪。

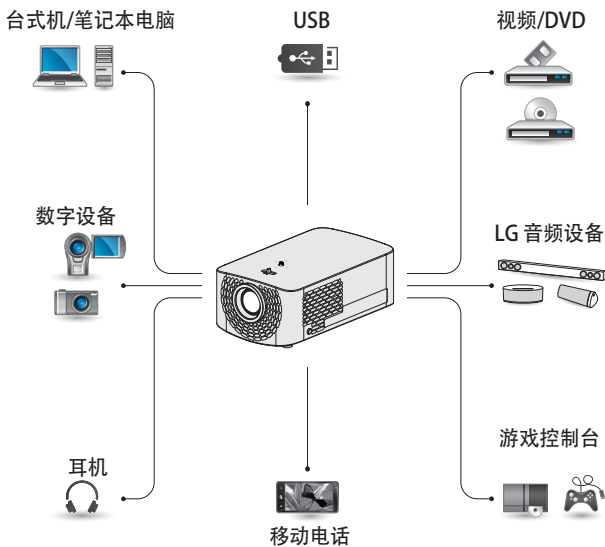

- HDMI - 第 85 页
- 复合 (AV) - 第 86 页
- 分量 - 第 87 页
- RGB - 第 90 页
- USB 设备 - 第 41 页
- 耳机 - 第 92 页
- 数字放大器 - 第 92 页
- 移动电话 (MHL) - 第 94 页

连接到 HD 接收器、DVD、VCR 播放器或外部设备

将 HD 接收器、DVD、VCR 播放器或外部设备连接到投影机，并选择适当的输入模式。

HDMI 连接

借助 HDMI 电缆，您可享受高品质的画面和声音。

使用 HDMI 电缆，将投影机的 **HDMI1** 端口连接到设备的 HDMI 输出端口。视频和音频将同时输出。您也可以使用 **HDMI2 MHL**。

按遥控器上的 输入  按钮以选择 HDMI。您可以与任意 HDMI 输入端口连接。

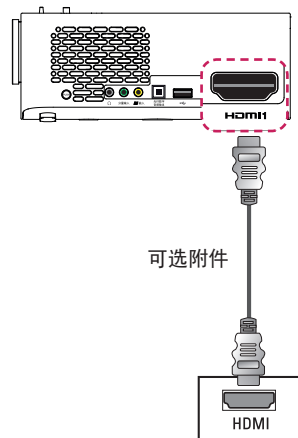

HDMI 到 DVI 连接

使用 HDMI 到 DVI 电缆连接投影仪的 **HDMI1** 端口和 DVI 输出端口。

要输出音频，请使用音频电缆进行连接。您也可以使用 **HDMI2 MHL**。

按遥控器上的 输入  按钮以选择 HDMI。您可以与任意 HDMI 输入端口连接。

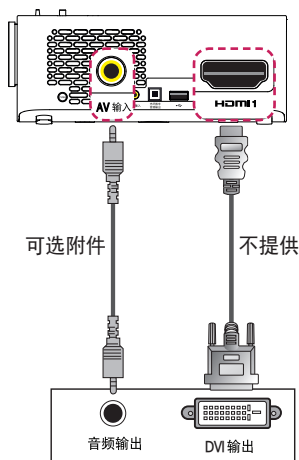

AV 连接

使用 AV 电缆将外部设备的输出端口与投影仪的 AV 输入端口相连。按遥控器上的输入  按钮以选择 视频输入。

检查是否已正确连接相同颜色的电缆。

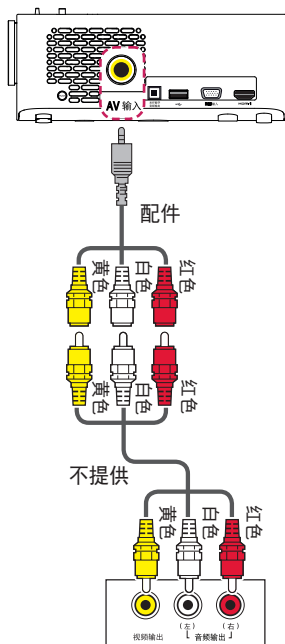

分量连接

通过将外部设备的分量端口连接到投影仪的 分量输入 端口，您可以欣赏视频。按遥控器上的 输入  按钮以选择分量。检查是否已正确连接相同颜色的电缆。

A)

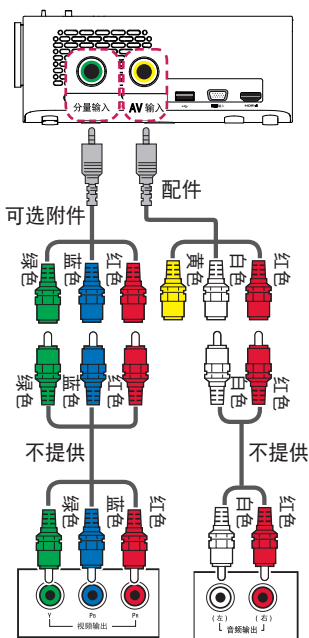

B)

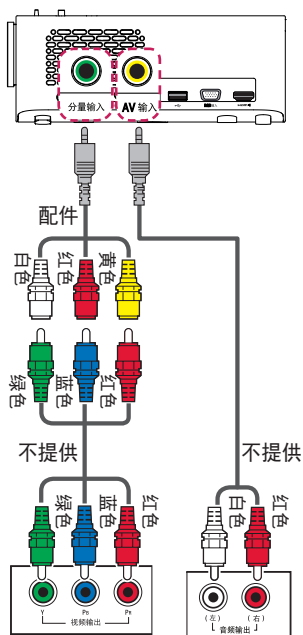

连接 PC

本投影机支持即插即用功能。您的 PC 会自动检测投影机，并且不需要安装任何驱动程序。

HDMI 连接

使用 HDMI 电缆，将投影机的 **HDMI1** 端口连接到您 PC 的 HDMI 输出端口。视频和音频将同时输出。您也可以使用 **HDMI2 MHL**。

按遥控器上的 输入  按钮以选择 HDMI。您可以与任意 HDMI 输入端口连接。

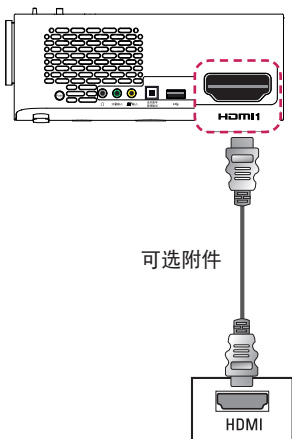

HDMI 到 DVI 连接

使用 HDMI 到 DVI 电缆连接投影机的 **HDMI1** 端口和 DVI 输出端口。

要输出音频，请使用音频电缆进行连接。您也可以使用 **HDMI2 MHL**。

按遥控器上的 输入  按钮以选择 HDMI。您可以与任意 HDMI 输入端口连接。

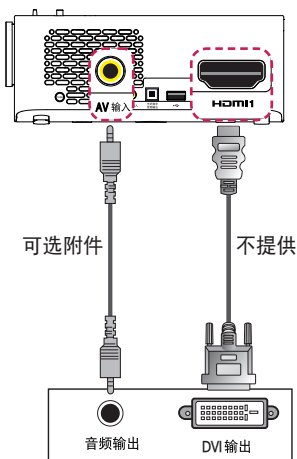



注意

- 建议使用 HDMI 连接以获得最佳图像质量。
- 根据显卡的不同，DOS 模式视频可能在使用 HDMI 到 DVI 线缆时无法工作。
- 在 PC 模式下，可能存在与分辨率、垂直样式、对比度或亮度有关的干扰。如果存在干扰，请将 PC 输出更改为其它分辨率，将刷新率更改为其它刷新率，或在图像菜单中调整亮度和对比度，直至画面清晰。
- 水平和垂直频率的同步输入形式是分开的。
- 根据显卡的不同，某些分辨率设置可能不允许图像在屏幕上正确显示。
- 如果您正在使用 PC 的 DVI 输出，则必须单独连接模拟音频。
- 使用 HDMI/DVI 电缆时，仅支持单连接。

RGB 连接

将投影仪的 PC 输出和 PC 视频输入端口与 RGB 电缆连接。

要传输音频信号，使用一根可选音频线缆将 PC 与投影仪连接。

按遥控器上的 输入  按钮以选择 RGB (电脑)。

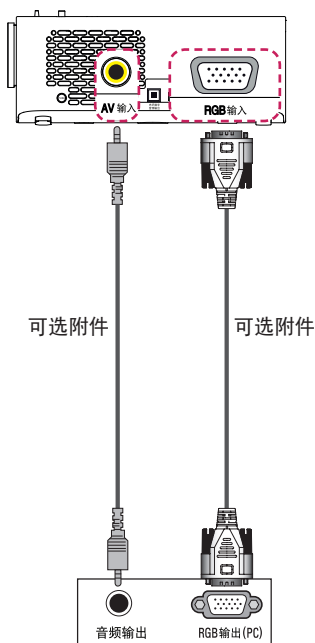
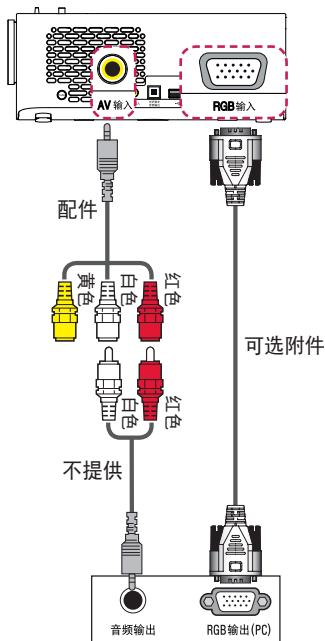

您可以不按上述说明显示的连接方式连接该音频线缆

连接笔记本电脑

您可以连接投影仪和笔记本电脑，以使用各种功能。

HDMI 连接

使用 HDMI 电缆，将投影仪的 **HDMI 1** 端口连接到笔记本电脑的 HDMI 输出端口。视频和音频将同时输出。您也可以使用 **HDMI 2 MHL**。

按遥控器上的输入  按钮以选择 HDMI。您可以与任意 HDMI 输入端口连接。

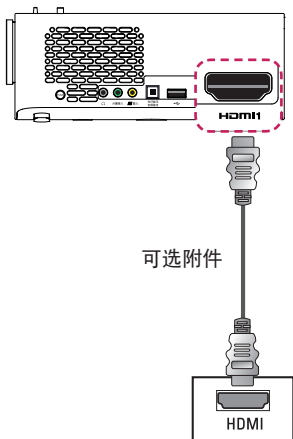

下表显示切换输出的示例。有关更多信息，请参阅外部输出、连接到外部监控器或计算机用户手册中的类似部分。

品牌	切换输出
NEC	[Fn]+[F3]
Panasonic	[Fn]+[F3]
Toshiba	[Fn]+[F5]
IBM	[Fn]+[F7]
Sony	[Fn]+[F7]
Fujitsu	[Fn]+[F10]
LG	[Fn]+[F7]
Samsung	[Fn]+[F4]
Macintosh	调节控制面板以在启动后启用投影。

连接耳机

您可通过耳机收听音频。

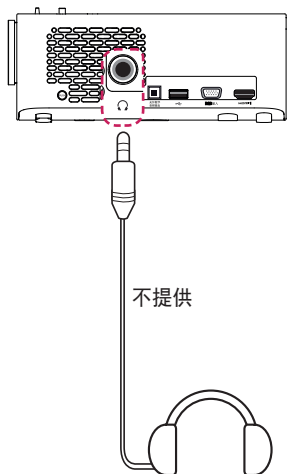

连接数字放大器

使用光纤电缆将数字放大器的数字音频输入端口连接到投影仪的光纤数字音频输入端口。使用数字转换器的放大器输出必须设置为所需的音频格式。使用 HDMI 电缆连接家庭影院时将光学输出连接到外部音频设备时，将音频输出连接到 外部扬声器（光纤），如下所示。如果投影仪、家庭影院或外部音频设备的扬声器正在同时运行，将出现回声。

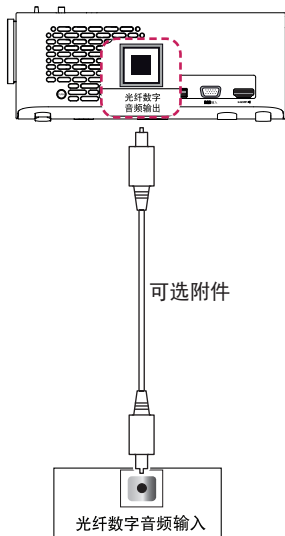



注意

- 请参阅要连接的音频设备的用户手册。
- 将本产品连接至其他设备时，请确保关闭所有设备并拔下电源插头。
- 本产品的音频输出具有宽范围音频带宽，因此，必须正确调节接收器音量。极高的频率可能会损坏扬声器。
- 如果将投影仪的 光纤数字音频输入 端口连接至数字放大器的数字音频输入端口，将投影仪的音频输入端口连接至数字放大器的模拟音频输出端口，则闭合回路会导致声音振荡。断开这两个连接之一可防止这种现象。（这也适用于家庭影院设备。）

使用移动电话的投影功能

MHL 连接

移动高清连接技术 (MHL) 是一种接口, 可将移动电话连接至投影仪并通过投影仪从移动电话播放视频和音频。

此连接仅适用于具有 HDMI 输入 (支持 MHL) 的产品。

(要了解您的设备是否已通过 MHL 认证, 请联系您的设备制造商。)

对于 MHL 支持, 请检查 **HDMI2 MHL** 端口。

使用 MHL 专用电缆。

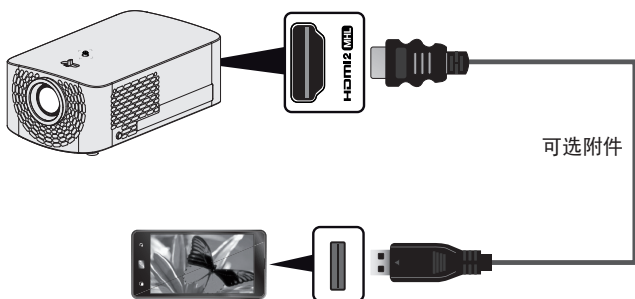

! 注意

- 将移动电话连接至 **HDMI2 MHL** 端口时, 您可以通过投影仪查看移动电话屏幕。
 - 这仅适用于支持 MHL 的移动电话。
 - 您可以将遥控器用于某些应用程序。
- 在以下情况下, 断开投影仪的 MHL 电缆连接:
 - MHL 功能被禁用。
 - 您的移动设备在待机模式下充满电。

维护

清洁投影仪，使其保持最佳状况。

清洁

清洁镜头

如果镜头表面有灰尘或污渍，必须清洁镜头。

使用气雾剂或干净的布料清洁镜头。

要清除镜头上的灰尘或污渍，使用气雾剂或在棉签或软布上加少量清洁剂，然后轻轻擦拭镜头。

请注意，如果直接将产品喷到镜头上，液体可能会渗入镜头。

清洁投影仪外壳

清洁投影仪外壳之前，先拔出电源线。

要清除镜头上的灰尘或污渍，请使用干燥、抗磨损的无尘布擦亮镜头。

不要使用酒精、苯、稀释剂或其他化学品，以免损坏外壳。

无线模块 (LGSBW41) 规格

无线局域网		蓝牙	
标准	IEEE 802.11a/b/g/n	标准	蓝牙4.0
频率范围 (兆赫兹)	2400 至 2483.5 5150 至 5250	频率范围 (兆赫兹)	2400 至 2483.5
<p>* 因为带通道使用的国家可能会有所不同,用户不能改变或调整工作频率和这个产品设置区域频率表。</p> <p>* 人体和这个设备安装和操作的最小距离是二十厘米。这句话是考虑的是通常的用户环境。</p> <p>* 本设备包含型号核准代码(分别)为: CMIIT ID: 2014AJ4437的无线电发射模块。</p>			

规格

型号	PF1500G (PF1500G-GL)	
分辨率 (像素)	1920 (水平) x 1080 (垂直)	
画面比率	16:9 (水平: 垂直)	
面板尺寸 (毫米)	11.896	
投影距离 (视频大小)	宽: 0.91 至 3.70 米 (76.2 至 304.8 厘米) 长: 0.91 至 3.70 米 (69.3 至 277.1 厘米)	
仰视投影的比率	100 %	
遥控器的工作范围	6 米	
功耗	100 W	
电源输入	19 V  5.79 A	
AC-DC 适配器	型号: ADS-110CL-19-3 190110G 制造商: 深圳欧陆通电子有限公司	
	输出: 19 V  5.79 A	
音频输出	3 W + 3 W	
视频输入	NTSC M/PAL-B、D、G、H、I/PAL M/PAL N/ PAL 60/SECAM	
高度 (毫米)	84 (不含支脚) / 87 (含支脚)	
宽度 (毫米)	132	
厚度 (毫米)	213 (不含镜头) / 220 (含镜头)	
重量 (克)	1500	
USB 设备	5 V, 0.5 A (最大)	
运行环境	温度	
	运行	0 °C 至 40 °C
	存储	-20 °C 至 60 °C
	相对湿度	
	运行	0 % 至 80 %
	存储	0 % 至 85 %

* 由于产品功能升级, 本手册的内容可能变更, 恕不另行通知。

支持的“RGB (电脑) / “HDMI(电脑)” 模式

分辨率	水平频率 (kHz)	垂直频率 (Hz)
640 x 350	31.468	70.09
720 x 400	31.469	70.08
640 x 480	31.469	59.94
800 x 600	37.879	60.31
1024 x 768	48.363	60.00
1152 x 864	54.348	60.053
1360 x 768	47.712	60.015
1280 x 1024	63.981	60.02
1920 x 1080	67.5	60

- 如果将无效的信号输入至投影仪中，则该信号将无法在屏幕上正常显示，或者屏幕上将显示诸如无信号或无效格式的信息。
- 本投影仪支持 DDC1/2B 即插即用功能（PC 监视器的自动识别）。
- 支持的 PC 同步信号类型：分离型同步。
- 在 PC 模式中，建议采用 1920 x 1080 (1080p) 获得最佳画质。

支持的 HDMI/DVI-DTV 模式

分辨率	水平频率 (kHz)	垂直频率 (Hz)
480p	31.47	60
	31.47	59.94
	31.50	60
576p	31.25	50
720p	45.00	60.00
	44.96	59.94
	37.5	50
1080i	33.75	60.00
	33.72	59.94
	28.125	50
1080p	67.500	60
	67.432	59.939
	27.000	24.000
	26.97	23.976
	33.75	30.000
	33.71	29.97
	56.25	50

- 要提供最佳的画质，推荐使用 1920 x 1080 (1080p) 分辨率。

分量端口连接信息

信号	分量
480i/576i	0
480p/576p	0
720p/1080i	0
1080p	0 (仅限 50 Hz/60 Hz)







开源软件提示信息

为取得本产品内搭载的 GPL、LGPL、MPL 及其他开源证书下的源代码，请您访问 <http://opensource.lge.com>。

除源代码以外，所有相关的许可条款、免责声明和版权通知均可供下载。

LG Electronics 在收到发送至 opensource@lge.com 的电子邮件请求后，也可以 CD-ROM 的形式为您提供源代码，仅收取执行配送的费用（如介质费用、运输费和手续费）。此报价从您购买该产品之日起，三年内有效。

标志

	表示交流电（AC）。
	表示直流电（DC）。
	表示 II 类设备。
	表示待机。
	表示“打开”（电源）。
	表示危险电压。



产品的型号和序列号位于产品的背面。
请在下面记录此信息，以备维修时使用。

型 号 _____

序列号 _____

因本公司产品在不断改进，设计与规格
如有变更恕不另行通知。



南京LG 新港新技术有限公司

地址：南京经济技术开发区尧新大道346号

邮编：210038