



用户手册

洗衣机



开始安装前，请仔细阅读本说明。
这将简化安装，并确保产品的安装正确且安全。
安装后，请将本说明放在产品附近，以便日后参考。

WD-RH450B7H

售后服务电话
4008199999

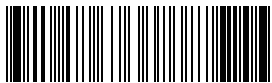

MFL67890418

www.lg.com/cn

目录

本手册适用于多种产品，其中包含的图片或内容可能与您购买的型号不同。
制造商可随时修改本手册。

安全说明	03
重要安全说明	05
安装	08
规格	08
为了提高整机性能而对外观和规格进行的更改, 不再另行通知	09
配件	09
安装位置要求	10
开箱并拆除运输螺栓	11
使用防滑垫 (可选)	12
木地板 (悬垂地面)	12
校平洗衣机.....	13
连接进水管.....	13
安装排水管.....	16
电气连接 (仅适用英国)	16
操作	17
使用洗衣机.....	17
为洗衣物分类	18
添加清洁产品	19
控制面板	21
程序表.....	22
选项程序	27
烘干 (可选)	29
使用智能功能 (可选)	31
维护	32
清洁洗衣机.....	32
清洁进水过滤器	32
清理排水泵过滤器.....	33
清洁分配盒.....	34
洁桶洗 (可选)	34
冬季结冰注意事项.....	35
使用 Smart Diagnosis™ 功能	37
故障排除	38
诊断问题	38
错误消息	40
包修	42
LG 电子产品包修说明	45
产品中有害物质的名称及含量	46

以下安全指南旨在预防因不安全或不正确操作产品出现的意外风险或损坏。
本指南分为“警告”和“小心”，如下所述。

 显示此符号，表示可产生风险的事项和操作。请仔细阅读显示此符号的部分并遵循指示，以规避风险。

 **警告** — 这表示，如果未遵循指示，可能造成严重的人身伤害或死亡。

 **小心** — 这表示，如果未遵循指示，可能造成轻微的人身伤害或损坏产品。

 **警告**

要在使用产品时降低火灾、电击或人身伤害的风险，请遵循基本安全预防措施，包括以下内容。

家中儿童

身体不便、知觉或精神障碍、或者缺乏经验和必要知识的人（包括儿童）不建议使用本设备，除非他们接受安全责任人的监督或安全责任人有关使用设备的指导。应监督儿童，以确保其不玩弄本设备。

对于在欧洲的使用：

如果 8 岁以上的儿童和身体不便、知觉或精神障碍、或者缺乏经验和必要知识的人接受安全监督或有关安全使用设备的指导，并了解其中的危害，则可以使用本设备。儿童不得玩弄本设备。如果无人监督，儿童不得进行清洁和用户维护。

3 岁以下的儿童应远离设备，除非持续受到监督。

接地要求



警告

为了您的安全，必须遵循本手册中的信息，以最大限度地降低火灾、爆炸或电击风险，或者避免财产损失、人身伤害或死亡。

- 本设备必须接地。如果出现故障或停止运行，接地将提供最小的电流阻力，从而降低电击风险。
- 本设备配备带有设备接地导线和接地插头的电源线。插头必须插入适当插座中，插座应依据所有当地规范和条例正确安装并接地。
- 未正确连接设备接地导线可导致电击风险。如果您对设备是否正确接地表示怀疑，请由合格电工或维修人员进行检查。
- 请勿改动随设备提供的插头。如果不适合插座，请合格电工安装适合的插座。

处置旧设备



1. 所有电气和电子产品应通过由政府或地方当局指定的特定收集设施，在市政垃圾流中分开处置。
2. 正确处置旧设备将有助于防止对环境和人体健康产生潜在的负面后果。
3. 有关处置旧设备的更多详细信息，请联系您所在地的市政办公室、废物处置服务或您购买产品的门店。

重要安全说明

警告

要在使用产品时降低火灾、电击或人身伤害的风险，请遵循基本安全预防措施，包括以下内容。

安装

- 如果设备已损坏、出现故障、部分拆卸或部件丢失或损坏（包含电源线或插头损坏），请勿尝试操作本设备。这会引起电击或造成伤害。
- 本设备非常重。需要两个人或更多人，才能安装并移动设备。如果不遵守此要求，会导致伤害。
- 本设备的存放和安装位置不得暴露在低于冰点的温度下，或室外天气条件下。如果不遵守此要求，可能导致泄漏。
- 拧紧排水管，以避免分离。溅水可能会引起电击。
- 如果电源线损坏，必须由制造商或服务代理或类似合格人员进行更换，以避免危险。
- 设备不得安装在闭锁门、滑动门或滚筒式烘干机对面带有铰链的门后方，否则可能会限制滚筒式烘干机机门完全打开。

操作

- 请勿使用锋利对象（钻头或钉子）按压或切割操作装置。这会引起电击或造成伤害。
- 只有 LG Electronics 服务中心的授权维修人员才可以拆卸、维修或改动产品。维修不当可能导致受伤、电击或火灾。
- 请勿在产品内外喷水进行清洁。水可以破坏绝缘，并引起电击或火灾。
- 请勿在设备下方区域和周围区域放置可燃材料，例如棉绒、纸张、抹布、化学物质等。使用不当会引起火灾或爆炸。
- 请勿将活体动物（例如宠物）放入产品。可能会导致受伤。
- 请勿一直打开本设备的机门。儿童可能会挂在机门上，或爬入设备内，从而损坏机器或造成人身伤害。

- 操作时请勿用手接触本设备。请耐心等待，直到滚筒完全停止。如果不遵守此要求，可能导致伤害。
- 请勿放入、洗涤或烘干已用可燃或爆炸物质（如蜡、石油、油漆、汽油、脱脂剂、干洗剂、煤油、植物油、食用油等）清洗、洗涤、浸泡或被这些物质弄脏的衣物。使用不当会引发火灾或爆炸。
- 如果溢水，请停止使用并联系 LG Electronics 服务中心。接触水可能会引起电击。
- 在设备机门打开时，请勿过度向下推机门。这么做可能会推翻设备，并造成伤害。
- 使用随设备提供的新软管束。不得重复使用旧软管束。漏水可能造成财产损失。
- 在蒸汽循环、烘干或高温洗涤程序中，请勿接触机门。机门表面会变得非常热。在打开机门前，先释放门锁。如果不遵守此要求，可能导致伤害。
- 请勿在产品附近使用易燃气体和可燃物质（苯、汽油、稀释剂、石油、酒精等）。可能引起爆炸或火灾。
- 如果冬季排水管或进水管结冰，则仅在融化后使用。结冰可能会引起火灾或电击，结冰部分可能会使产品出现故障或降低产品使用寿命。
- 请将所有洗涤剂、柔软剂和漂白剂置于儿童接触不到的地方。这些产品包含有毒物质。
- 请勿将多个产品插入多孔插座或延长电源线。这会引起火灾。
- 清洁产品时，请将电源插头拔出。如未拔出插头，可能引起电击或造成伤害。
- 请勿用湿手触摸电源插头。这会引起电击或造成伤害。
- 将电源插头从插座中拔出时，请握住电源插头，而非电源线。电源线破损会引起电击或造成伤害。
- 请勿过度弯曲电源线或在电源线上放置重物。电源线破损会引起电击或火灾。

使用滚筒式烘干机的技术规范

- 请勿在本设备中烘干未清洗的衣物。
- 对于被食用油、植物油、丙酮、酒精、汽油、煤油、除斑剂、松节油、蜡和去蜡剂等物质弄脏的衣物，在放入设备烘干之前，应在热水中加入额外量的洗涤剂进行洗涤。
- 应根据织物柔软剂指示，使用织物柔软剂或其他类似产品。
- 请取出口袋中的所有物品，例如打火机和火柴。
- 在烘干程序结束前请勿停止本设备，除非所有衣物已快速取出并展开，这样才会释放热量。
- 如果已使用工业化学品进行清洁，则不得使用本设备。
- 泡沫橡胶（乳胶发泡体）、浴帽、防水织物、背面带有橡胶的衣物、或泡沫橡胶垫填充的枕头等物品不得在本设备中进行烘干。

处置

- 在丢弃旧设备前，请将插头拔出。丢弃无用插头。请直接切断设备后方的电源线，以防止误用。
- 处置包装材料（例如乙烯基和泡沫聚苯乙烯）时，应远离儿童。包装材料可使儿童窒息。
- 从维修中拆卸本设备，或丢弃本设备前，应拆卸洗衣室门，以避免危及儿童安全或使小动物困在其中。如果不遵守此要求，可能导致严重的人身伤害或死亡。

安装

规格

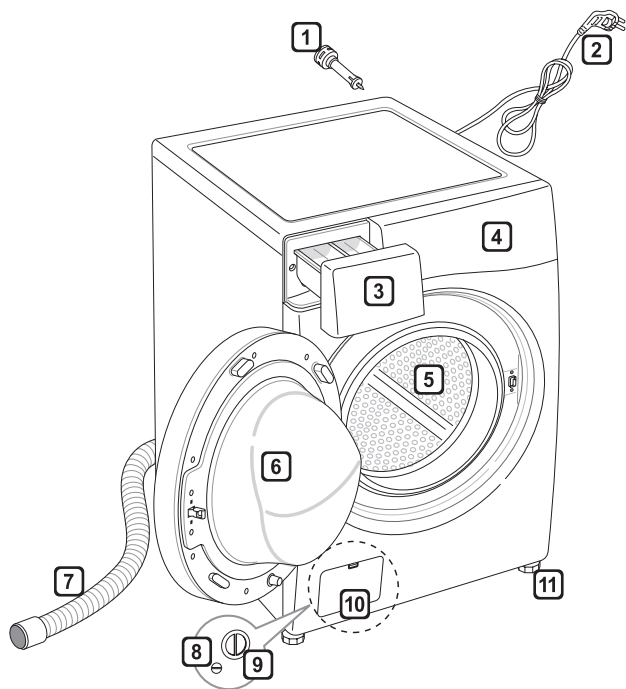

- ① 运输螺栓
- ② 电源插头
- ③ 分配盒
- ④ 控制面板
- ⑤ 滚筒
- ⑥ 机门
- ⑦ 排水管
- ⑧ 排水塞
- ⑨ 排水泵过滤器
- ⑩ 罩盖（位置可能因产品而异）
- ⑪ 可调整支脚

- 电源 : 220 V~, 50 Hz
- 尺寸 : 600 mm (宽) x 610 mm (深) x 850 mm (高)
- 产品重量 : 71 kg
- 洗涤容量 : 10.5 kg (洗涤) / 7 kg (标准烘干)
- 允许水压 : 0.1-1.0 MPa (1.0-10.0 kgf/cm²)
- 洗涤噪音 : 57 dB (A)
- 脱水噪音 : 72 dB (A)

- 为改善产品质量，外观和规格可能稍有不同，恕不另行通知。

为了提高整机性能而对外观和规格进行的更改，不再另行通知
本产品执行

GB4706.1, GB4706.20, GB4706.24, GB4343.1, GB17625.1, GB19606, GB12021.4

配件

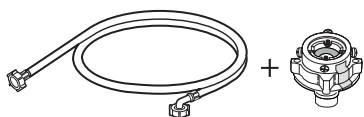

进水管组件：冷水管（1根）
+ 螺钉紧固式连接座（1个）

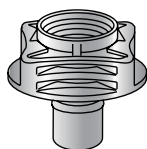

螺纹式连接头
（1个）



扳手



肘架
（用于保护排水管）



防滑垫（2个）

安装位置要求

位置

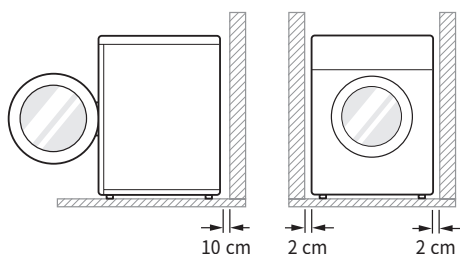

水平地面：整台洗衣机下方可允许的斜度为 1° 。

电源插座：不论位于洗衣机位置的哪一侧，必须保持在 1.5 米以内。

- 请勿连接多台设备，这容易使插座超负荷。

额外空隙：对于墙体，10 cm：后面 / 2 cm：右侧和左侧

- 任何时候都不得在洗衣机上方放置或存放洗衣产品。
- 这些产品可能会损坏成品或控件。

放置

- 将洗衣机安装在平整的硬地面上。
- 请确保地毯、地垫等不会妨碍洗衣机附近周围的空气循环。
- 请勿尝试在洗衣机下放置木块、硬纸板或类似材料来校正任何不平整的地面。
- 如果必须将洗衣机放置在煤气灶旁，则必须在两个设备之间放置覆盖铝箔的燃煤绝缘物 (85x60 cm)，其中铝箔面对灶具或火炉。

- 请勿将洗衣机安装到温度达到冰点的房间中。在压力下，结冰的水管可能爆裂。电子控制部件的可靠性会在低于冰点的温度条件下受到损害。
- 请确保在安装洗衣机时，将其放置在便于工程师维修的位置，以防出现故障。
- 安装洗衣机后，可以使用提供的运输螺栓扳手调整 4 个支脚，以确保设备安全稳固，并在洗衣机上方和任何操作台下方留约 20 mm 的空隙。
- 本设备不适用于在海上使用，也不适用于移动安装，例如拖车、飞机等。

电气连接

- 请勿使用延长电源线或双头接口。
- 在使用后，始终将洗衣机插头拔下并关闭水源。
- 根据电流接线规则，将洗衣机连接到接地插座。
- 洗衣机必须放置在靠近插头的地方。
- 只有合格人员才可以维修洗衣机。由缺乏经验的人员进行维修，可能会造成人身伤害或使设备出现严重故障。请联系当地服务中心。
- 如果洗衣机在冬季送达且温度低于冰点，请在操作前将洗衣机放在室温环境中数小时。

开箱并拆除运输螺栓

1 抬起洗衣机，并抽出泡沫底箱。

- 在拆除纸箱和运输材料后，抬起洗衣机，并抽出泡沫底箱。请确保纸撑从底部脱落，并未粘在洗衣机底部。
- 如果您必须将洗衣机放倒才能拆除纸箱底部，请始终保护洗衣机一侧并小心将其放倒。请勿将洗衣机正面或背面放倒。

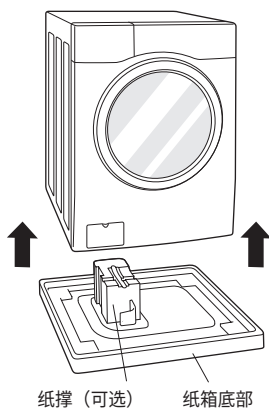

2 拆卸运输螺栓。

- 从底部两枚运输螺栓开始，使用扳手（内含）完全逆时针转动以松开所有运输螺栓。在拉出运输螺栓时轻轻扭动，以将其卸下。

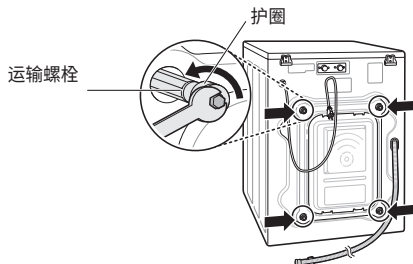

3 安装孔帽。

- 在配件包中找到孔帽，并将其安装到运输螺栓孔。

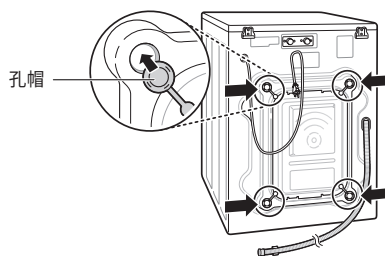

注意

- 保留运输螺栓，以便日后使用。为防止破坏内部组件，请勿在未安装运输螺栓的情况下装运洗衣机。
- 未拆卸运输螺栓和护圈可能引起强烈振动和噪音，从而对洗衣机造成永久损害。电源线已用运输螺栓固定到洗衣机背面，以帮助避免操作固定的运输螺栓。

使用防滑垫（可选）

如果您将洗衣机安装在光滑表面，可能会因为过度振动而发生位移。未正确校准可能会因噪音和振动而导致故障。如果出现这种情况，请在调节脚下方安装防滑垫并调整水平。

- 1 清洁地面，以固定防滑垫。
 - 使用干抹布擦拭并清洁异物和湿气。如果湿气仍然存在，防滑垫可能会发生滑动。
- 2 将洗衣机放在安装区域中后，调整水平。
- 3 请将防滑垫的粘性面放在地面上。
 - 最有效的方式是将防滑垫安装在前支腿下。如果很难将防滑垫放在前支腿下，则将其放在后支腿下。

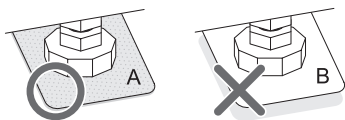
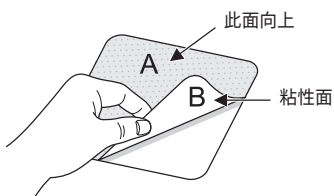

- 4 请确保洗衣机水平放置。
 - 轻推或轻摇洗衣机上边缘，确保洗衣机不会摇动。如果洗衣机摇动，请再次对洗衣机进行校准。

木地板（悬垂地面）

- 木地板特别容易受振动影响。
- 要防止振动，我们建议您在洗衣机每个支脚下放置至少 15 mm 厚的橡皮碗，并用螺丝固定到至少两个地板梁。

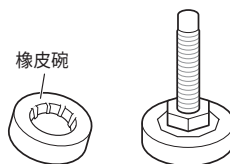

- 如果可以将洗衣机安装到房间的其中一个角落，地面会更为稳固。
- 安装橡皮碗可以减少振动。
- 您可从 LG 服务中心获取橡皮碗（部件号 4620ER4002B）。

注意

- 正确放置并校准洗衣机将确保操作的长期性、合格性和可靠性。
- 洗衣机必须 100 % 水平和牢固放置。
- 在负载下，边角不得“翘起”。
- 安装表面必须干净整洁、无地板蜡和其他润滑涂层。
- 请勿让洗衣机的支脚受潮。如果不遵守此要求，可能导致振动或噪音。

校平洗衣机

如果地面不平，请根据需要转动可调整支脚（请勿在支脚下插入木块等）。请确保所有四个支脚稳固并放在地面上，然后检查设备是否完美校平（使用水平仪）。

- 在校平洗衣机后，请朝洗衣机底部方向向上拧紧锁紧螺母。所有锁紧螺母必须拧紧。

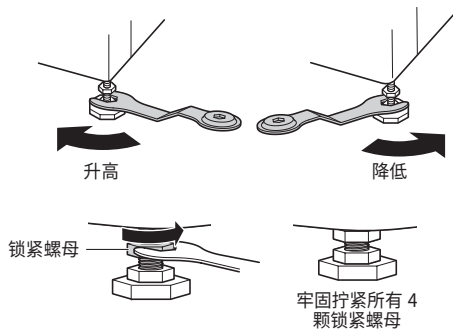

- 对角线检查**

请沿对角向下推动洗衣机顶板边缘，洗衣机不应上下移动（两个方向均检查）。如果洗衣机在对角推动设备顶板时摇动，请再次调整支脚。

注意

- 木地板或悬浮类型地板可能会加剧振动和不平衡。
- 如果洗衣机安装在加高的平台上，则必须牢牢固定，以降低掉落的风险。

连接进水管

- 水源压力必须介于 0.1 MPa 和 1.0 MPa (1.0-10.0 kgf/cm²) 之间。
- 在将进水管连接到阀门时，请勿拆开或交叉螺纹。
- 如果水源压力超过 1.0 MPa，则应安装降压设备。
- 定期检查水管状况，并更换水管（如果需要）。

检查橡胶密封圈进水管

将随进水管提供两个橡胶密封圈。

密封圈用于防止漏水。请确保与水龙头的连接足够密封。

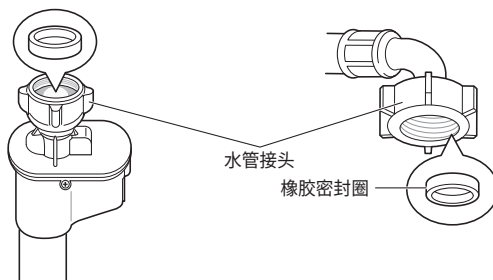
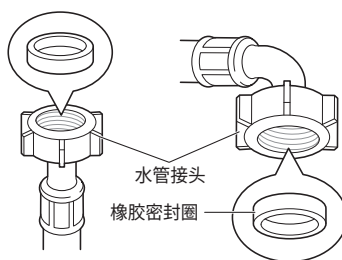

将水管连接到水龙头

通过螺纹将螺旋式水管连接到水龙头

在水龙头上拧紧水管接头。

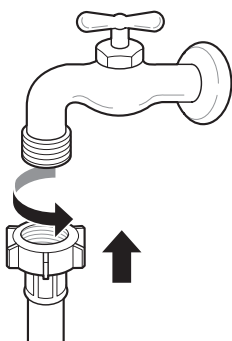

不通过螺纹将螺旋式水管连接到水龙头

- 1 松开四个固定螺钉。

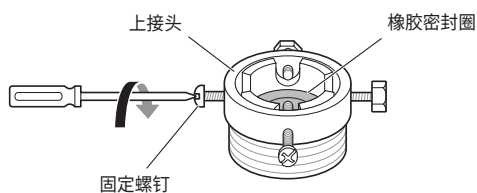

- 2 如果水龙头过大不适合转接头，请拆下导水板。

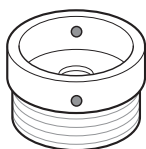

- 3 在水龙头末端推动转接头，这样橡胶密封圈会形成水密连接。拧紧四颗固定螺钉。

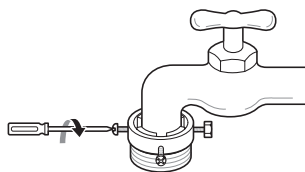

- 4 垂直向上推动进水管，这样水管内的橡胶密封圈会完全粘住水龙头，然后向右旋转将其拧紧。

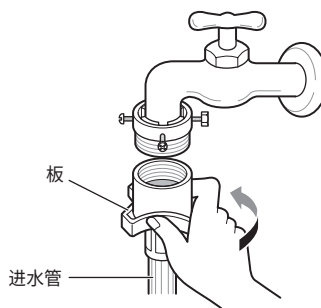

不通过螺纹将单触式水管连接到水龙头

- 1 扭开转接头环板，并松开四颗固定螺钉。

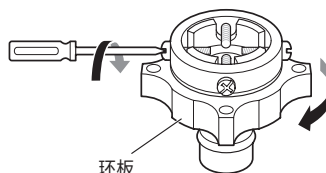

- 2 如果水龙头过大不适合转接头，请拆下导水板。

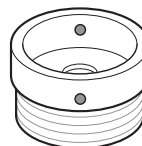
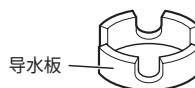

- 3 在水龙头末端推动转接头，这样橡胶密封圈会形成水密连接。

拧紧转接头环板和四颗固定螺钉。

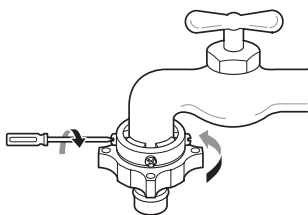

- 4 向下拉动接头插销板，在转接头上推动进水管并释放转接头插销板。请确保将转接头锁定到位。

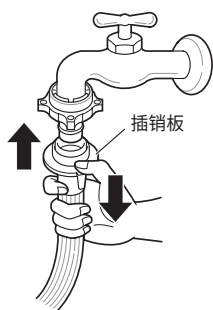

注意

- 在将进水管连接到水龙头后，打开水龙头，将水管中的外来杂质（污垢、沙石、锯屑等）冲走。让水排入水桶，并检查水温。

将水管连接到洗衣机

请确保水管未扭结且未皱褶。

您的洗衣机包含两个阀门时。

- 带有红色接头的进水管用于热水龙头。

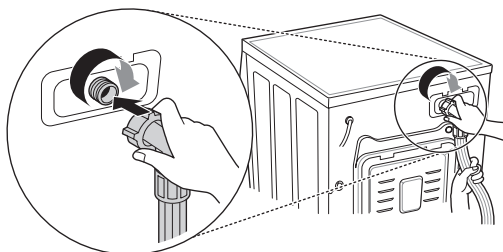

注意

- 在完成连接后，如果水管漏水，请重复相同步骤。大部分通用水龙头类型都适用于水源。如果水龙头是方形或过大，请在将水龙头插入转接头前拆卸导水板。

使用横向水龙头

横向水龙头



伸长水龙头

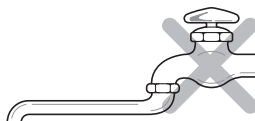

方形水龙头

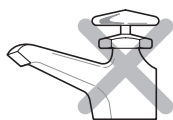

安装排水管

- 排水管不应放在高出地面 100 cm 的地方。洗衣机中的水可能会无法排干，或排干速度较慢。
- 正确固定排水管将保护地面免受漏水的损害。
- 如果排水管过长，请勿强行将其推入洗衣机。这将导致异常噪音。

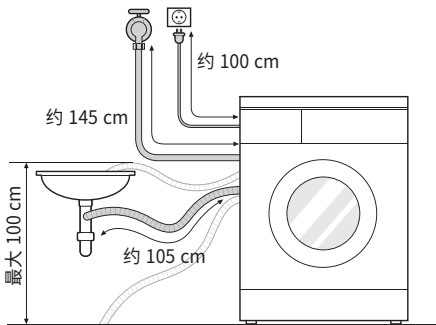

- 将排水管安装到水槽时，请用细绳将其牢牢固定。
- 正确固定排水管将保护地面免受漏水的损害。

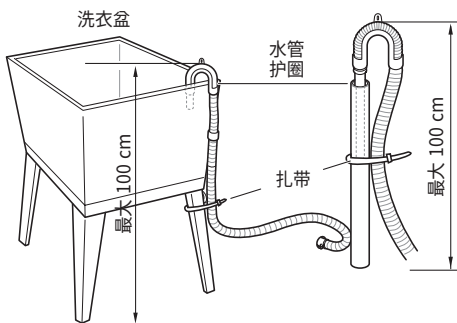
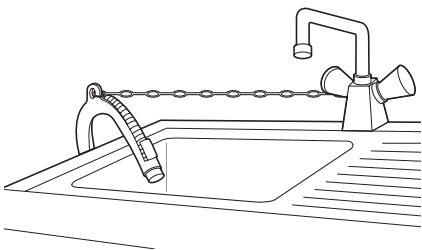

电气连接（仅适用英国）

电源线中的电线根据以下代码标色：

绿色和黄色：接地

蓝色：中性

棕色：通电

本设备必须接地。

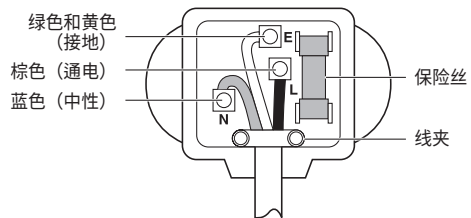

本设备电源线中的电线颜色可能并未与标识插头中线接头的颜色标记对应，则请根据以下要求继续：

绿色和黄色电线必须连接到插头中的线接头，而该线接头通常用字母 E 标记，或者通过接地符号 (\perp) 标记，或用绿色或绿色和黄色标记。

蓝色电线必须连接到用字母 N 标记或用黑色标记的线接头。

棕色电线必须连接到用字母 L 标记或用红色标记的线接头。

如果使用 13 amp (BS 1363) 插头，则安装 13 amp BS 1362 保险丝。

使用洗衣机

在第一次洗涤前，选择程序（棉麻织物 60 °C，添加半满洗涤剂），让洗衣机在未洗衣的情况下进行洗涤。此操作将清理出制造期间在滚筒中遗留的残留物和水。

1 为洗衣物和洗涤物品分类。

- 根据需要，将洗衣物分类为织物类型、脏污程度、颜色和洗涤量。打开机门，并将物品放入洗衣机。

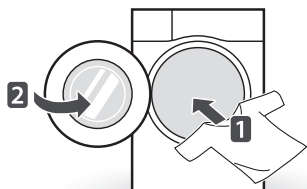

2 添加清洁产品和/或洗涤剂和柔软剂。

- 将适当量的洗涤剂添加到洗涤剂分配盒。如果需要，将漂白剂或织物柔软剂添加到分配盒的对应区域。

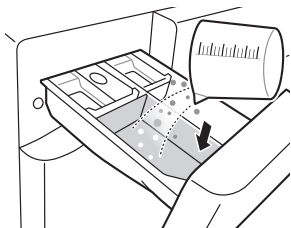

3 启动洗衣机。

- 按**电源**按钮，以启动洗衣机。

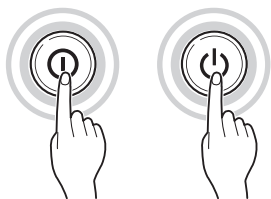

4 选择目标洗涤程序。

- 重复按程序按钮，或扭动程序选择旋钮，直到选中目标程序。

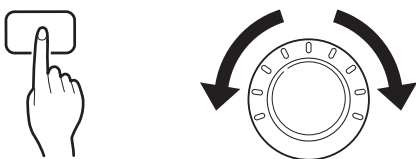

5 开始程序。

- 按**开始/暂停**按钮，以开始程序。洗衣机将在没有水的情况下短暂摇动，以衡量负载重量。如果未在 5 分钟内按**开始/暂停**按钮，洗衣机将关闭，且丢失所有设置。



6 程序终止。

- 程序完成时，设备会播放一段旋律。立即取出洗衣机中的衣服，以避免衣服起皱。在取出可能掉入密封圈中的小件衣物时，请仔细检查机门是否密封完好。

为衣物分类

1 请查看衣服上的洗水商标。

- 这将告诉您衣服的面料成份及其洗涤方法。
- 洗水商标上的符号。



2 为衣物分类。

- 要获得最佳结果，将衣服分类为待洗衣物，可在相同洗涤程序内洗涤。
- 不同的织物需要在不同温度和脱水速度下洗涤。
- 始终区分深色和浅色及白色。需要分开洗涤，因为衣物会染色和棉绒四散，从而使白色和浅色衣物褪色。如果可以，请勿混洗重污衣物和轻污衣物。
 - 脏污程度（重柔洗、标准洗、轻柔洗）
根据脏污程度，分开衣物。
 - 颜色（白色、浅色、深色）
请分区白色织物和彩色织物。
 - 棉绒（会产生棉绒的衣物、会粘附棉绒的衣物）
分开洗涤会产生棉绒的衣物和会粘附棉绒的衣物。

3 载入前请先护理。

- 在一次负载中放入大型衣物和小型衣物。先放入大型衣物。
- 大型衣物不应超过洗涤量总和的一半。请勿洗涤单件衣物。这会引起负载不平衡。放入一件或两件类似衣物。
- 请检查所有口袋，以确保口袋内无任何东西。钉子、发夹、火柴、钢笔、硬币和钥匙等物品均可以损坏洗衣机和衣物。

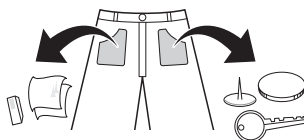

- 拉上拉链、钩形扣和排扣，以确保这些物品不会对其他衣物造成损害。
- 在污点上刷少量溶于水洗涤剂以预先处理污渍和污点，这有助于改善去污效果。
- 请检查灵活垫圈（灰色）的皱褶部分，并取出所有小颗粒。
- 请查看滚筒内部，并取出上一次洗涤的所有物品。

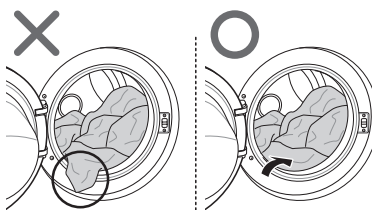

- 请从灵活垫圈中取出所有衣物或物品，以防止损坏衣物和垫圈。

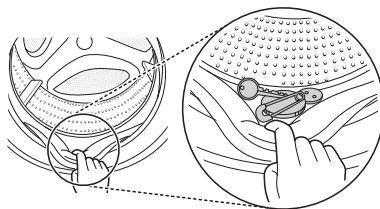

添加清洁产品

洗涤剂用量



- 应根据洗涤剂制造商的说明使用洗涤剂，并根据类型、颜色、织物污渍和洗涤温度选择洗涤剂。
- 如果使用过多洗涤剂，滚筒内会出现过多泡沫，这将使洗涤效果下降，或使电机负载过重。
- 如果您想要使用洗衣液，请遵循洗衣液制造商提供的指南。
- 如果您想要立即开始程序，可以直接将洗衣液倒入主要洗涤剂分配盒。
- 如果您正在使用预约功能，或如果您已选择预洗，请勿使用洗衣液，这是因为液体会变硬。
- 如果泡沫过多，请减少洗涤剂的数量。
- 洗涤剂用量需要根据水温、水硬度、洗涤量大小和衣物污渍程度进行调整。为获得最佳结果，请避免泡沫过多。
- 在选择洗涤剂和水温前，请参阅衣服洗水标签：
- 使用洗衣机前，仅为每种类型的衣服使用指定洗涤剂：
 - 常用洗衣粉适用于所有类型的织物
 - 洗衣粉适合柔软织物
 - 洗衣液适合所有类型的织物，或者指定洗涤剂仅适合羊毛
- 为了获得更出色的洗涤效果和亮白效果，请使用带有通用漂白粉的洗涤剂。
- 在程序开始时，洗涤剂将从分配盒中冲入。

注意

- 请勿让洗涤剂变硬。这样做可能会导致堵塞，漂洗效果差或异味。
- 完整负载：根据制造商推荐。
- 部分负载：正常量的 3/4
- 最小负载：完整负载的 1/2

添加洗涤剂和织物柔软剂

添加洗涤剂

- 仅限主洗 → 
- 预洗+主洗 →  • 

注意

- 放入过多洗涤剂、漂白剂或柔软剂可能会导致溢出。
- 请确保使用适量的洗涤剂。

添加织物柔软剂

- 请勿超过最大注入线。过量放入会使织物柔软剂过早分配，从而可能在衣服上留下污点。缓慢关闭分配盒。

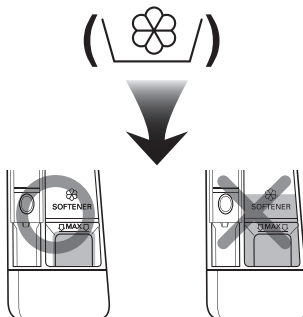

- 请勿将织物柔软剂存放在分配盒中超过 2 天（织物柔软剂可能会变硬）。
- 柔软剂将在最后漂洗程序时自动添加。
- 请勿在设备加水时打开分配盒。
- 不得使用溶剂（苯等）。

注意

- 请勿直接将织物柔软剂倒在衣物上。

添加软水剂

- 软水剂，例如除垢剂（如加尔贡硬水软化剂）可用于在极度硬水区域中减少使用洗涤剂。根据包装上指定的数量分配。首先添加洗涤剂，然后添加软水剂。
- 使用软水所需的洗涤剂数量。

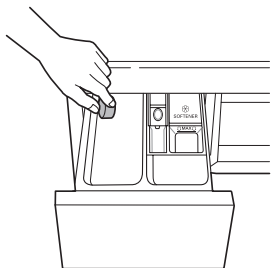

使用洗涤片

- 1 打开机门，并将洗涤片放入滚筒。

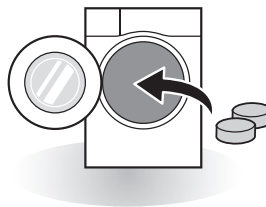

- 2 将洗衣物装入滚筒，并关闭机门。

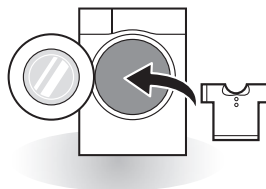

控制面板

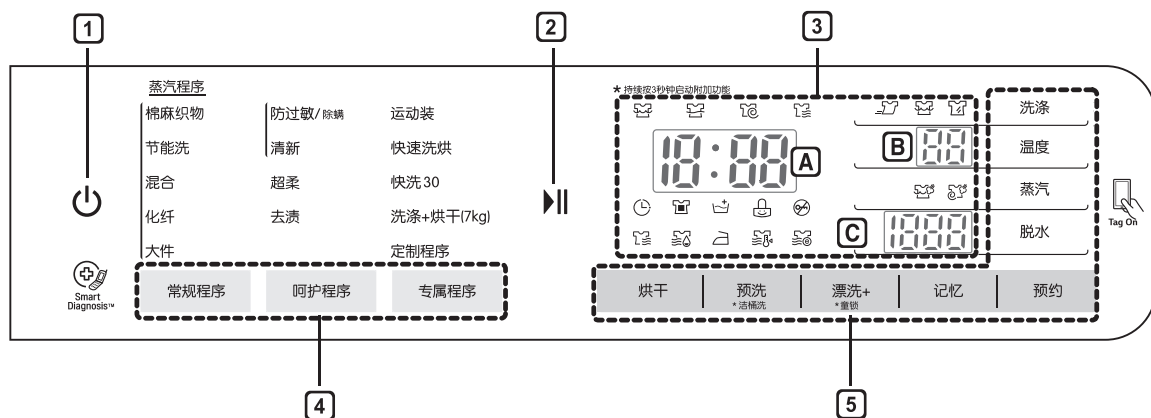

1 电源按钮

- 按**电源**按钮，以启动洗衣机。
- 按住**电源**按钮 1 秒，以关闭洗衣机。

2 开始/暂停按钮

- 此**开始/暂停**按钮用于启动洗涤程序或暂停洗涤程序。
- 如果需要临时停止洗涤程序，按**开始/暂停**按钮。

3 显示屏

- 显示屏显示设置、预计剩余时间、选项和状态消息。产品启动后，默认设置将在显示屏中亮起。
- **A**：显示屏显示预计剩余时间。自动计算洗涤量大小，将闪烁 **18:00** 或显示“正在检测”。
- **B**：按温度按钮可显示水温。按钮。
- **C**：按脱水按钮可显示脱水速度水平。

4 程序按钮

- 根据衣物类型选择程序。
- 设备灯将亮起，以指示选定的程序。

5 选项

- 这将允许您选择其他程序，并在选定时亮起。
- 使用这些按钮，为选定程序选择目标程序选项。

程序表

洗涤程序

程序	描述	织物类型	正确温度	最大洗涤量
棉麻织物	通过结合多个滚筒运动，提供更出色的性能。	快速彩色服装（衬衫、睡袍、睡衣等）和脏污程度一般的棉麻织物（内衣）。	20 °C (冷水到 95 °C)	额定
节能洗	在节能情况下为大量衣服提供最优化洗涤性能。		冷水 (冷水到 60 °C)	
化纤	该程序适用于洗涤后无需熨烫的休闲衬衫。	聚酰胺、丙烯酸、聚酯	40 °C (冷水到 60 °C)	4.0 kg
混合	可同时洗涤各种面料的衣物。	各种不同面料的衣服，但不包括特殊衣服（丝绸/精细织物、运动服、深色衣服、羊毛、羽绒被/窗帘）。	40 °C (冷水到 40 °C)	
防过敏 /除螨	可帮助消除过敏原，例如室内螨虫、花粉及猫毛。	棉麻织物、内衣、枕套、床单、婴儿服装	60 °C	
快速洗烘	该程序为 1-3 件轻污衬衫提供 80 分钟立刻完成从洗衣到干衣的整个过程。	棉混纺、聚酯混合衬衫、女式衬衫	20 °C	3 件物品
清新	帮助使用蒸汽在 20 分钟之内祛除衣服折皱（衣服可能会被弄湿。您可以在晾晒 10-30 分钟后穿上）。	棉混纺、聚酯混合衬衫、女式衬衫	无选项	
大件	该程序适用于大件衣物，例如床罩、枕头、沙发罩等。	棉质床上用品，但不包括带有填充物的特殊衣物（精细织物、羊毛、丝绸等）：羽绒被、枕头、毛毯、带有轻质填充料的沙发套	40 °C (冷水到 40 °C)	1 件单人床尺寸
运动装	此程序适用于运动装，例如慢跑服和田径服。	聚酯纤维、防水布料、绒头织物和亲水性聚酯合成物。		3.0 kg
快洗30	该程序提供的快速洗涤，适用于小件洗涤量和轻污衣服。	轻污彩色衣服。	20 °C (冷水到 40 °C)	

程序	描述	织物类型	正确温度	最大洗涤量
洗涤+烘干	该程序提供不间断的洗涤和干燥过程。	小件洗涤量可直接干燥。	40 °C (冷水到 95 °C)	7.0 kg
超柔	该程序适用于手洗和可机洗的精细衣物，例如水洗羊毛、内衣、礼服等（使用适合机洗羊毛的洗涤剂）。	羊毛、手洗衣服、精细织物、易坏衣物。	20 °C (冷水到 30 °C)	1.5 kg
去渍	可洗净几种污渍，例如葡萄酒渍、果汁渍、污垢等（清洗不同污渍时水温将逐步上升）。	棉混纺布，无精细织物衣服。	40°C (30°C 至 60°C)	3.0 kg
定制程序	适用于定制程序。如果您未定制任何程序，则默认是漂洗+脱水。			

- 水温：为选中的洗涤程序选择适当的水温。在洗涤时，请务必遵循服装制造商的洗水商标或指示。

注意

- 建议使用中性洗涤剂。

烘干程序

程序	描述	织物类型	最大洗涤量
汽冷 (🌀)	在标准烘干过程中降低用水量的特殊程序。	棉麻织物或亚麻织物，例如棉毛巾、T恤和亚麻洗衣物。	额定
标准 (🌀)	适用于棉麻织物。选择此程序，可减少烘干期间的程序时间和能量使用。		
节能 (🌀)	用于标准烘干程序节能。		
熨烫 (☀️)	为方便熨烫，在衣服潮湿时完成干燥。	棉质或亚麻布衣物，准备在程序结束时熨烫。	额定
低温 (🌀)	为减少衣物破损，应在低温条件下烘干衣服。	简易护理纺织品、适用于简易护理 (Easy Care) 程序的混合纤维织物，混合 (Mix) 程序可洗衣服	额定
定时 30 分钟 (🌀)	您可以根据最大洗涤量更改烘干时间。	棉麻织物、毛巾	0.5 kg
定时 60 分钟 (🌀)			1.5 kg
定时 120 分钟 (🌀)			3.0 kg

注意

- 选择洗涤程序的最大可选脱水速度，以确保烘干效果。
- 在一个程序中，待洗涤和待烘干的衣物数量不得超过烘干程序允许的最大重量，建议使用连续洗涤和烘干。

其他选项

程序	预约	蒸汽洗涤	蒸汽柔顺	记忆	预洗	省时	强力	漂洗+	烘干
棉麻织物	●	●	●	●	●	●	●	●	●
节能洗	●	●	●	●	●	●		●	●
化纤	●	●	●	●	●	●	●	●	●
混合	●	●	●	●	●	●	●	●	●
防过敏 /除螨	●	●*		●			●	●	●
快速洗烘	●			●					●*
清新		●*		●					
大件	●	●		●		●	●	●	
运动装	●			●		●	●	●	
快洗30	●			●	●		●	●	●
超柔	●			●				●	
洗涤+烘干	●	●		●	●	●	●	●	●*
去渍	●			●	●*			●	●

*：此选项自动包含在洗衣程序中，不能删除

注意

- 表中的“可选温度”及“可选脱水转速”，已表示出各个程序在未选择附加功能时的初始自动默认选项和可选选项。(括号内的数值表示初始可选选项)
- 当温度显示为0°C时，“蒸汽洗”功能将无法选择。
- 在程序设置蒸汽类型或选择烘干功能后，默认温度和可选温度，以及默认脱水转速和可选脱水转速会和初始选项有所不同。
- 选择带有布量感知功能的程序时，时间显示窗上先显示“- —”，几秒后再显示所选程序所需的运行时间。如程序无布量感知功能，显示窗上直接显示运行时间。
- 连续触碰“预约”键，时间显示窗上会出现预约设定时间。预约时间显示达19小时后，再触碰预约键，可显示当前洗衣程序的运行所需时间。

操作数据

程序	最大RPM
棉麻织物	1400
节能洗	1400
化纤	1000
混合	1400
防过敏/除螨	1400
快速洗烘	1000
清新	-
大件	1000
运动装	800
快洗30	1400
超柔	800
洗涤+烘干	1400
去渍	1400

选项程序

预约 (🕒)

您可以设置预约，这样洗衣机将自动启动并在指定时间间隔后停止。

- 1 按**电源**按钮。
- 2 选择洗涤程序。
- 3 按**预约**按钮，并设置所需时间。
- 4 按**开始/暂停**按钮。

注意

- 预约是指到程序结束的时间，而不是开始的时间。实际运行时间可能会因水温、洗涤量和其他因素而不同。

蒸汽

蒸汽洗涤功能会增强洗涤效果并降低能耗。蒸汽柔顺在脱水环节结束后喷射蒸汽，可减少衣服褶皱使衣物松软。

- 1 按**电源**按钮。
- 2 对于蒸汽选择洗涤选项，选择蒸汽程序。对于蒸汽柔顺选项，**棉麻织物或节能洗、混合、化纤**。
- 3 根据按蒸汽按钮的次数，选择以下程序。
 - 一次：蒸汽洗涤
 - 两次：蒸汽柔顺
 - 三次：蒸汽洗涤和蒸汽柔顺
- 4 按**开始/暂停**按钮。

蒸汽洗涤 (🌀)

- 适用于重污衣服、内衣或婴儿服。
- 适用于棉麻织物、节能洗、混合、化纤、大件、防过敏/除螨、清新、洗涤+烘干程序。
- 请勿对易褪色和精致衣物（如羊毛、丝绸）使用蒸汽洗涤。

蒸汽柔顺 (🌀)

- 衣物风干后有助于使衣物柔软蓬松。
- 适用于棉麻织物、节能洗、混合、化纤程序。
- 请勿对易褪色和精致衣物（如羊毛、丝绸）使用蒸汽柔顺。
- 柔顺性能可能因衣物面料类型而异。

预洗 ()

如果衣物特别脏，推荐使用预洗程序。

- 1 按**电源**按钮。
- 2 选择洗涤程序。
- 3 按**预洗**按钮。
- 4 按**开始/暂停**按钮。

记忆

记忆程序可让您保存自定义洗衣程序，以便未来使用。

- 1 按**电源**按钮。
- 2 选择洗涤程序。
- 3 选择洗涤程序（洗涤方法、漂洗次数、脱水速度、水温等）。
- 4 按住**记忆**按钮 3 秒。

记忆程序现已保存，以便未来使用。要使用该程序，选择首选程序并按**开始/暂停**按钮。

洗涤 ()

省时 ()

该选项可用于减少洗涤程序时间。最好用于轻污衣服。

强力洗 ()

如果洗衣物是普通衣物且特别脏，则**强力洗**选项极为有效

温度

温度按钮可以为选定程序选择洗涤和漂洗温度组合。按此按钮，直到目标设置亮起。所有漂洗均使用来自冷水龙头的水。

- 为您正在洗涤的衣物类，选择合适的水温。为获得最佳结果，请遵循服装织物洗水商标。

漂洗 ()

漂洗⁺ ()

增加一次漂洗。

脱水

通过重复按脱水按钮，可以选择脱水速度级别。

- 1 按**电源**按钮。
- 2 按**脱水**按钮，选择脱水速度级别。
- 3 按**开始/暂停**按钮。

注意

- 选择“免排水”时，设备仍会在短时间内旋转，以便快速排水。

童锁 (🔒)

选择此功能，可锁定控制面板上的按钮，以防止儿童摆弄。

锁定控制面板

- 1 按住**童锁**按钮 3 秒。
- 2 设备将发出哔的声音，显示屏将显示“[L]”。
儿童锁设置后，所有按钮都将锁定，但不包括**电源**按钮。

注意

- 关闭电源将不会重置儿童锁功能。使用任何其他功能之前，必须禁用儿童锁。

解锁控制面板

按住**童锁**按钮 3 秒。

- 设备将发出哔的声音，显示屏上将重新显示当前程序的剩余时间。

报警开/关

- 1 按**电源**按钮。
- 2 按**开始/暂停**按钮。
- 3 同时按住**温度**和**蒸汽**按钮 3 秒钟，以设置报警开/关功能。

注意

- 设置报警开/关后，即使关闭电源后，机器仍可记忆设置。
- 如果您想要关闭报警，只需重复该过程即可。

烘干 (可选) (☀️)

使用自动程序，烘干大部分洗涤衣物。电子传感器会测量排水的温度，以升高或降低烘干温度，以便加快反应时间并更为精准地控制温度。

- 在烘干程序期间，冷水水龙头必须保持打开状态。
- 可以轻松选择此洗衣机从洗涤到烘干的自动流程。
- 对于大部分均匀烘干，请确保洗涤衣物中的所有物品在材料和厚度方面类。
- 请勿在滚筒中放入过多衣物，从而使洗衣机超负荷。衣物必须能够自由翻转。
- 如果您在洗衣机完成程序前打开机门并取出洗涤衣物，请记得按**开始/暂停**按钮。
- 通过按标准烘干按钮，您可选择：标准-时间 (30-60-120) -汽冷-熨烫-低温-节能烘干
- 在标准烘干结束后，机器会显示“[d]”。“[d]”指烘干程序已结束，正在冷却除皱。按任何按钮，取出衣服。如果您未按启动/暂停按钮，程序约在 4 个小时后结束。

注意

- 您关闭洗衣机的烘干程序时，可以操作烘干风扇电机，以保存烘干效果 30 秒。然后，洗衣机面板上将显示“[F]”。“[F]”表示冷却风扇。
- 从洗衣机中取出衣物时，请格外小心，因为衣物或洗衣机可能非常烫。

羊毛衣物

- 请勿翻转烘干羊毛衣物。将其拉拽为原始样式，并平整烘干。

编织材料和泡泡针织材料

- 一些编织材料和泡泡针织材料可能会根据质量出现不同程度地缩水。
- 在烘干后，务必立即将这些材料展开。

免烫和人工合成材料

- 请勿使洗衣机超负荷
- 洗衣机停止后立即取出免烫物品，以减少起皱。

婴儿服和睡袍

- 请务必查看制造商的指示。

橡胶与塑料

- 请勿烘干由橡胶或塑料制成的任何衣物，或包含橡胶或塑料的任何衣物，例如：
 - 围裙、围嘴、椅套
 - 窗帘和桌布
 - 浴室防滑垫

玻璃纤维

- 请勿在洗衣机中烘干玻璃纤维衣物。遗留在洗衣机中的玻璃颗粒会在您下次使用洗衣机时沾到衣物上，并造成皮肤刺激。

烘干时间指南

- 按烘干按钮，可以选择烘干时间。
- 烘干程序可以长达 430 分钟。
- 这些烘干时间将作为指南提供，可帮助您设置洗衣机，以进行手动烘干。

注意

- 自动程序期间，预计烘干时间可能与实际烘干时间不同。织物类型、洗涤量和选择的烘干方式将会影响烘干时间。
- 仅选择烘干时，设备将自动运行脱水，以提高节能效率。

使用智能功能（可选）

使用 Tag On 功能

借助 Tag On 功能，您可以使用 LG Smart Diagnosis™ 和定制程序功能，直接通过您自己的智能手机与设备通信，十分便捷。

- Tag On 功能仅可与大部分配备 NFC 功能和搭载 Android 操作系统 (OS) 的智能手机使用。

安装应用程序

- 从智能手机中的 Google Play Store 中搜索“LG Smart Laundry”。

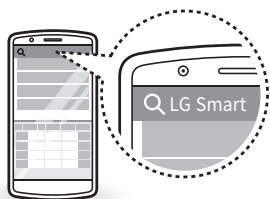

使用应用程序

LG Smart Laundry 应用程序可让您使用多种功能，以便于您使用。

- 定制程序
- Smart Diagnosis
- Tag On 程序设置
- 洗衣统计数据

注意

- 在 LG Smart Laundry 应用程序中按 **?**，以获取如何使用 Tag On 功能的更多详细指南。
- 根据智能手机制造商和 Android 操作系统版本，NFC 激活过程可能稍有不同。请参阅智能手机的手册，以了解详细信息。
- 鉴于 NFC 的特性，如果传输距离太远，或者如果手机上有金属贴纸或保护套，传输效果可能不佳。在一些情况下，配备 NFC 功能的手机可能无法成功传输。
- 根据“LG Smart Laundry”应用程序的版本，本手册中的内容可能不同，并且可能随时更改，恕不通知客户。

警告

- 在清洁前拔出洗衣机的插头，以避免电击风险。未遵循此警告可能造成严重伤害、火灾、电击或死亡。
- 请勿使用刺激性化学物质、擦洗剂或溶剂来清洁洗衣机。这些物质可能会损坏洗衣机表面。

清洁洗衣机

洗涤后护理

- 程序结束后，请擦干机门和机门密封圈内部，以除去任何水分。
- 将机门打开，以晾干滚筒内部的水分。
- 请用干布擦干洗衣机机身，以除去任何水分。

清洁外部

正确护理洗衣机可以延长使用寿命。

机门：

- 用湿布擦洗设备外部和内部，然后用软布擦干。

外部：

- 立即擦掉任何溢出的液体。
- 用湿布擦拭。
- 请勿用锋利物体按压表面或显示屏。

护理和清洁内部

- 使用毛巾或软布，擦拭洗衣机门孔和门面玻璃。
- 程序完成时，务必拿出洗衣机中的衣物。将潮湿物品留在洗衣机内，容易起皱、褪色和异味。
- 一个月运行一次洁桶洗程序（如果需要可以更为频繁），以去除洗涤剂积累和其他残留物。

清洁进水过滤器

- 如果长时间不使用洗衣机（例如假日），尤其是如果附近无地漏（水沟）时，需要关闭水龙头。
- 水未进入洗涤剂分配盒时，“i E”图标将显示在控制面板上。
- 如果水非常硬，或包含碳酸钙沉淀物的痕迹，进水过滤器可能会堵塞。因此，需要时常清理。

1 关闭水龙头，并扭开进水管。

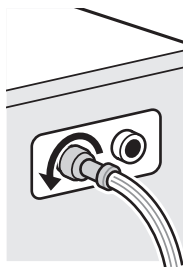

2 使用硬毛刷清理过滤器。

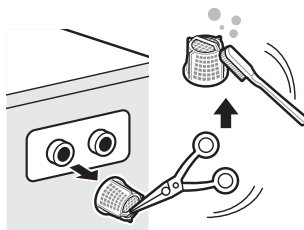

清理排水泵过滤器

- 排水过滤器会收集洗衣物品中的线头和小物体。定期检查过滤器是否干净，以确保平稳运行洗衣机。
- 在清理排水泵、执行紧急放空或紧急时打开机门前，让水冷却。

1 打开罩盖，并拉出水管。

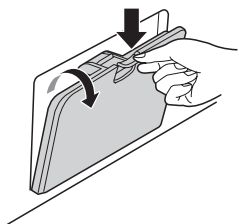

2 向左扭动，拔出排水塞并打开过滤器。



3 去除泵过滤器中的任何异物。

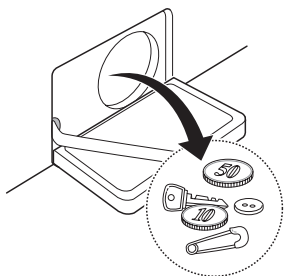

4 清理后，转动泵过滤器并插入排水塞。

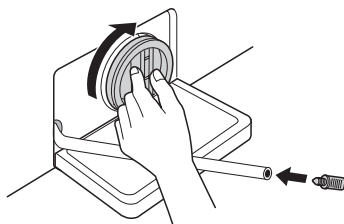

5 关闭罩盖。

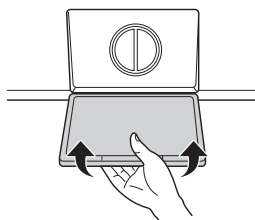

⚠️ 小心

- 首先，使用排水管进行排水，然后打开泵过滤器，除去任何线头或物体。
- 排出时请谨慎小心，因为水可能非常烫。

清洁分配盒

洗涤剂 and 织物柔软剂可能会在分配盒中沉积。取出分配盒并插入，以检查是否存在沉积，一个月执行一次或两次。

- 1 要取出洗涤剂分配盒，将其直接拉出，直到拉不动。
 - 向下牢牢按住分离按钮，并取出分配盒。

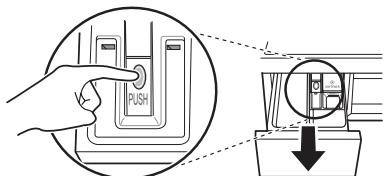

- 2 从分配盒中取出衬垫。
 - 用温水漂洗衬垫和分配盒，以去除洗衣产品的沉积。只可使用清水，清洁分配盒。用软布或毛巾擦干衬垫和分配盒。
- 3 要清理分配盒盒口，请使用软布或非金属材料的小刷清理凹陷处。
 - 去除凹陷处上方和下方的所有残留物。
- 4 用软布或毛巾擦掉凹陷处的所有水分。
- 5 将衬垫放回适当的隔室，并更换分配盒。

洁桶洗（可选）

洁桶洗是一种特殊程序，用于清洁洗衣机内部。

在此程序中使用的水位越高，所需的脱水速度就越快。定期执行此程序。

- 1 从洗衣机中取出任何衣服或物品，并关闭机门。
- 2 打开分配盒，并将除垢剂（如加尔贡硬水软化剂）添加到主洗涤剂舱。
- 3 缓慢关闭分配盒。
- 4 打开电源，然后按住**洁桶洗**按钮 3 秒钟。然后，“tcl”将显示在显示屏上。
- 5 按**开始/暂停**按钮，以开始。
- 6 程序结束后，打开机门，晾干洗衣门孔、灵活垫圈和门面玻璃。

⚠ 小心

- 如果家中有儿童，请谨慎小心，避免让机门长时间打开。

注意

- 请勿将任何洗涤剂添加到洗涤剂舱。可能会产生过多泡沫，并从洗衣机中漏出。

冬季结冰注意事项

- 结冰时，产品无法正常操作。请确保将产品安装到不会在冬季结冰的地方。
- 如果产品必须安装在走廊外或其他室外条件下，请务必检查以下内容。

如何避免产品结冰

- 洗涤后，打开用于清理剩余残留水的水管塞来清理泵中剩余的水。水完全清理后，关闭用于清理残留水的水管塞和罩盖。

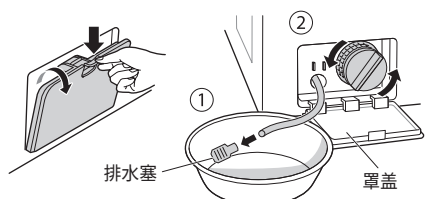

- 放下排水管，将水管内的水完全排出。

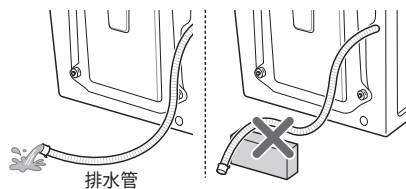

小心

- 排水管以弯曲形状安装时，内管可能会结冰。

- 关闭水龙头后，从水龙头断开冷水进水管的连接，并将水管朝下放置，以清理水管中的水。

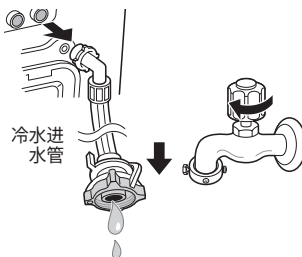

检查是否结冰

- 在打开用于清理残留水的水管塞时，如果水未排出，请检查排水装置。



- 打开电源，选择漂洗和脱水，并按**开始/暂停**按钮。

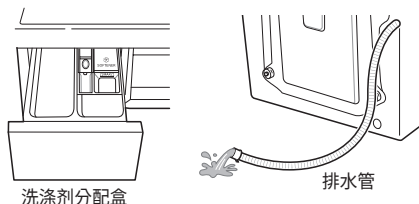

注意

- 请检查漂洗时水是否会进入洗涤剂分配盒，以及在脱水时水是否可以通过排水管排出。
- 产品操作期间显示窗口显示“FF”时，请检查水源装置和排水装置（一些型号可能没有显示结冰的报警功能）。

如何处理结冰

- 请确保清空滚筒，将 50-60 °C 的温水倒入滚筒中的橡胶部分，关闭机门并等待 1-2 小时。

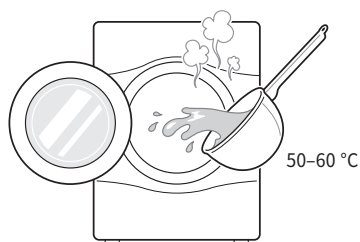

⚠️ 小心

- 请勿使用开水。可能会造成烧伤或对产品造成损坏。
- 打开罩盖和用于处理残留水的水管塞，以完全排出水。

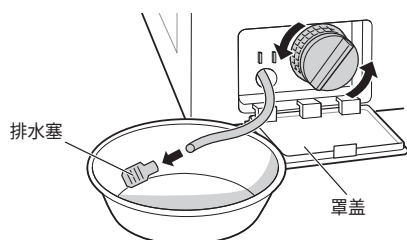

注意

- 如果水未排出，这表示冰未完全融化。请稍等。

- 彻底清理滚筒中的水时，关闭用于处理残留水的水管塞，选择漂洗和脱水并按**开始/暂停**按钮。

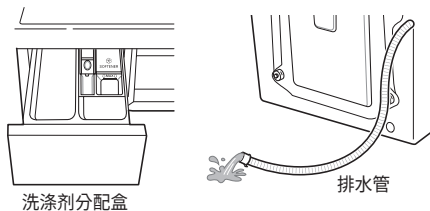

注意

- 请检查漂洗时水是否会进入洗涤剂分配盒，以及在脱水时水是否可以通过排水管排出。
- 水源出现故障时，请采取以下措施。
 - 关闭水龙头，并使用热布融化水龙头和产品进水管的两个连接区域。
 - 取出进水管，并将其浸泡在 50-60 °C 以下的温水中。

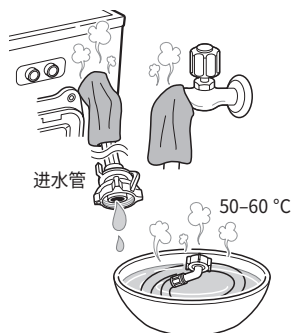

使用 Smart Diagnosis™ 功能

如果在产品发生故障或停止工作时，您需要通过 LG Electronics 服务中心进行精准诊断，请使用此功能。此功能仅用于联系服务代表，不要在正常操作期间使用。

- 1 按**电源**按钮，以启动洗衣机。请勿按任何其他按钮，或扭动程序选择旋钮。
- 2 呼叫中心指示执行此操作时，请将手机的麦克风放在**电源**按钮附近。

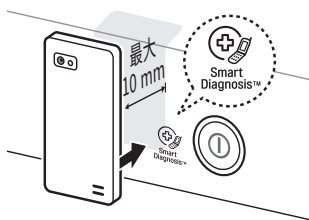

- 3 在将手机麦克风靠近图标或**电源**按钮的同时，按住**温度**按钮 3 秒。
- 4 保持手机位置，直到音调传输完成。显示数据传送的剩余时间。
 - 为获得最佳结果，请勿在音调传输时移动手机。
 - 如果呼叫中心客服人员无法获得数据的精准记录，可能会要求您重试。



- 5 倒计时完成且音调停止后，请恢复与呼叫中心客服人员的通话，到时该客服人员将能够利用传输的信息进行分析。

注意

- Smart Diagnosis™ 功能取决于本地通话质量。
- 如果您使用住宅电话，通信性能将改善，您也会收到更出色的服务。
- 如果由于通话质量不佳，导致 Smart Diagnosis™ 数据传送效果差，您可能无法收到最佳 Smart Diagnosis™ 服务。

故障排除

- 洗衣机配备自动错误监测系统，以在初期检测并诊断问题。如果洗衣机无法正常工作或不工作，请在呼叫请求服务前检查以下内容：



诊断问题

症状	原因	解决方案
嘎嘎声和叮铛声	硬币或安全别针等异物可能遗留在滚筒或泵中。	<ul style="list-style-type: none">• 停止洗衣机，并检查滚筒和排水过滤器。• 如果洗衣机重启后噪音仍然存在，请致电授权服务中心。
砰砰声	洗涤量较大时可能会发出砰砰声。这通常属于正常现象。	<ul style="list-style-type: none">• 如果声音继续存在，洗衣机可能不平衡。停止并重新分配衣物。
振动噪音	是否已拆除运输螺栓和纸撑？ 所有支脚是否均牢牢固定在地面上？	<ul style="list-style-type: none">• 如果未在安装期间拆除，请参阅安装指南，以拆除运输螺栓。• 滚筒内的衣物可能分布不均匀。停止洗衣机，并重新整理衣物。
漏水	水龙头或洗衣机的进水管或排水管松动。 住宅排水管阻塞。	<ul style="list-style-type: none">• 检查并拧紧水管连接。• 疏通排水管。如有需要，联系水管工。
泡沫过多		<ul style="list-style-type: none">• 洗涤剂过多或洗涤剂不适合可能会造成泡沫过多，从而导致漏水。
水不能进入洗衣机，或进入速度过慢	该地区供水不足。 水龙头未完全打开。 进水管纽结。 进水管过滤器堵塞。	<ul style="list-style-type: none">• 请检查室内的另一个水龙头。• 完全打开水龙头。• 拉直水管。• 请检查进水管过滤器。
洗衣机中的水无法排干，或排干速度较慢	排水管纽结或堵塞。 排水过滤器堵塞。	<ul style="list-style-type: none">• 清洁并拉直排水管。• 清洁排水过滤器。

症状	原因	解决方案
洗衣机未启动	电源线可能未插入，或连接断开。	<ul style="list-style-type: none"> 请确保插头完全适合壁装电源插座。
	住宅保险丝烧断、断路器跳闸或断电。	<ul style="list-style-type: none"> 重置断路器或更换保险丝。请勿增加保险丝容量。如果问题在于电路过载，应由合格电工进行更换。
	水龙头未打开。	<ul style="list-style-type: none"> 打开水龙头。
洗衣机不脱水	请检查机门是否完全闭合。	<ul style="list-style-type: none"> 关闭机门，并按开始/暂停按钮。按开始/暂停按钮后，洗衣机在开始脱水前可能需要等几分钟。在脱水完成前，机门必须锁住。放入 1 件或 2 件类似物品，以帮助平衡负载。重新整理衣物，以允许正确脱水。
机门打不开		<ul style="list-style-type: none"> 出于安全考虑，洗衣机启动后，机门无法打开。请检查“门锁”图标是否亮起。“门锁”图标关闭后，您才能安全打开机门。
洗涤程序时间延迟		<ul style="list-style-type: none"> 洗涤时间可能会因为洗涤量、水压、水温和其他使用条件而有所变化。如果检测到不平衡，或如果启动泡沫去除程序，则将增加洗涤时间。
织物柔软剂溢出	放入过多柔软剂可能会导致溢出。	<ul style="list-style-type: none"> 请遵循柔软剂指南，以确保使用正确剂量的柔软剂。请勿超过最大注入线。
柔软剂分配过早		<ul style="list-style-type: none"> 缓慢关闭分配盒。请勿在洗涤程序期间打开分配盒。
烘干问题	未烘干	<ul style="list-style-type: none"> 请勿超出负载。请检查洗衣机排水是否正常，是否能够从洗涤物中提取足够的水。衣物过少，无法正常翻转。放入几条毛巾。

错误消息

症状	原因	解决方案
 	<p>区域供水不足。</p> <p>水龙头未完全打开。</p> <p>进水管纽结。</p> <p>进水管过滤器堵塞。</p>	<ul style="list-style-type: none"> • 请检查室内的另一个水龙头。 • 完全打开水龙头。 • 拉直水管。 • 请检查进水管过滤器。
 	<p>排水管纽结或堵塞。</p> <p>排水过滤器堵塞。</p>	<ul style="list-style-type: none"> • 清洁并拉直排水管。 • 清洁排水过滤器。
 	<p>衣物太少。</p> <p>衣物不平衡。</p> <p>本设备配备不平衡检测和纠正系统。如果放入单件较重的衣物（例如浴室脚垫、浴衣等），此系统可能会停止脱水，甚至一起中断脱水程序。</p> <p>如果衣物在程序后仍潮湿，可放入小件衣物，以平衡负载并重复脱水程序。</p>	<ul style="list-style-type: none"> • 放入 1 件或 2 件类似物品，以帮助平衡负载。 • 放入 1 件或 2 件类似物品，以帮助平衡负载。 • 重新整理衣物，以允许正确脱水。 • 重新整理衣物，以允许正确脱水。
 	<p>请确保机门未打开。</p>	<ul style="list-style-type: none"> • 完全关闭机门。 <p>如果“dE, dE 1, dE 2”未释放，请呼叫请求服务。</p>
 		<ul style="list-style-type: none"> • 拔出电源插头，并呼叫请求服务。



症状		原因	解决方案
FE		水因水阀出现故障而溢出。	<ul style="list-style-type: none"> • 关闭水龙头。 • 拔出电源插头。 • 呼叫请求服务。
PE		水位传感器出现故障。	<ul style="list-style-type: none"> • 关闭水龙头。 • 拔出电源插头。 • 呼叫请求服务。
LE		电机超出负载。	<ul style="list-style-type: none"> • 将洗衣机静置 30 分钟，允许电机冷却，然后重新启动程序。
AE		漏水。	<ul style="list-style-type: none"> • 呼叫请求服务。
		控制错误	<ul style="list-style-type: none"> • 拔出电源插头，并呼叫请求服务。



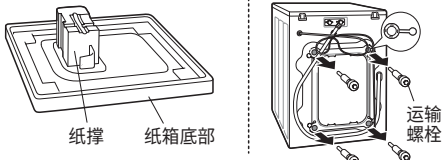
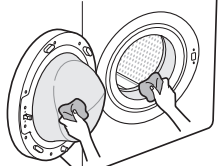

包修

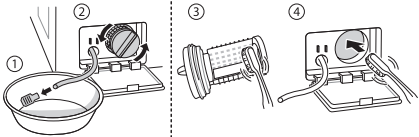
本有限质量保证不涵盖：

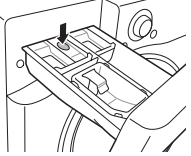
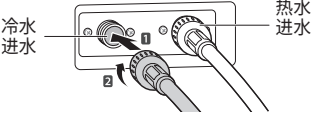
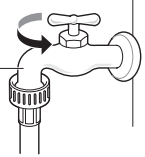
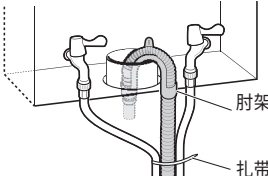
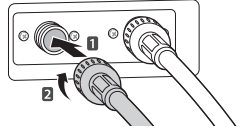
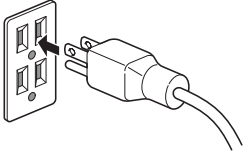
- 交付、搬运、安装或维修产品等服务过程导致的维修；指示客户操作产品导致的维修；维修或更换保险丝、或校正接线或水管、或更正未授权维修/安装导致的维修。
- 在电源故障和中断或供电不足时执行而出现的的产品故障。
- 由水管泄露或损坏、水管结冰、排水管道受限、供水不足或中断或空气供应不足造成的损坏。
- 在腐蚀性环境中操作产品、或违反产品用户手册中概述的指示造成的损坏。
- 由事故、害虫和寄生虫、闪电、风、火灾、洪水或不可抗力造成的损坏。
- 未授权改动或变更造成的损坏或故障，或用于非预期使用目的造成的损坏或故障，或因未正确安装产品而出现的任何漏水造成的损坏或故障。
- 电流、电压或管道规程错误、商用或工业用途，或使用 LG 未批准的配件、组件或消费清洁产品造成的损坏或故障。
- 由运输及装卸造成的损坏，包括划痕、压痕、缺口和/或对产品表面造成的其他损坏（除非此类损坏是因材料或工艺缺陷而造成的）。
- 任何展示、开箱、打折或翻新产品的部件损坏或缺失。
- 原始序列号已消除、更改或无法明显识别的产品。包修验证需要型号和序列号以及原始零售销售收据。
- 公共设施费用和其他公共设施开支增加。
- 非正常和一般家庭使用条件下使用产品、或违反产品用户手册中概述的指示时进行的维修。
- 与从您家中拆卸产品进行维修的相关费用。
- 产品的拆卸和重新安装，如果安装在不易接触的位置、或未根据已发布安装指示安装（包括 LG 用户和安装手册）。
- 误用、滥用、未正确安装、维修或维护造成的损坏。维修不当，包括使用 LG 未授权或未指定的部件。

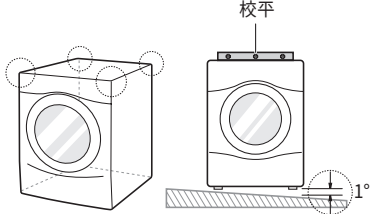
<p>由于未拆除运输螺栓或纸撑造成的异常振动或噪音。</p>		<p>拆除运输螺栓和纸撑。</p>
<p>垫圈和门面玻璃上的灰尘（毛发、棉绒）造成的泄露。</p>		<p>清洁垫圈和门面玻璃。</p>

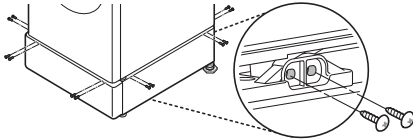
<p>因泵过滤器堵塞造成的不排水。</p>	<p>➔</p>		<p>清洁泵过滤器。</p>
<p>不进水，因为进水阀过滤器堵塞或进水管扭结。</p>	<p>➔</p>	 <p>进水过滤器</p>	<p>清洁进水阀过滤器或重新安装进水管。</p>
<p>不进水，因为使用洗涤剂过多。</p>	<p>➔</p>	 <p>分配盒</p>	<p>清洁洗涤剂分配盒。</p>
<p>洗涤完成后洗涤物过烫或温度过高，因为进水管装反。</p>	<p>➔</p>	 <p>冷水进水</p> <p>热水进水</p>	<p>重新安装进水管。</p>
<p>不进水，因为水龙头未打开。</p>	<p>➔</p>	 <p>水龙头</p>	<p>打开水龙头。</p>
<p>未正确安装排水管或排水管堵塞造成的漏水。</p>	<p>➔</p>	 <p>肘架</p> <p>扎带</p>	<p>重新安装排水管。</p>
<p>未正确安装进水管或使用其他品牌进水管造成的漏水。</p>	<p>➔</p>		<p>重新安装进水管。</p>
<p>电源线连接松动或电气插座问题未造成的电源故障。</p>	<p>➔</p>		<p>重新连接电源线或更改电气插座。</p>

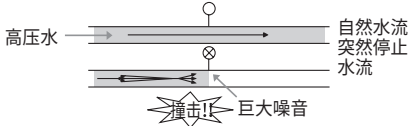
<p>交付、搬运、安装产品等服务过程或指示产品使用导致的维修。拆除并重新安装产品。</p>			<p>包修仅涵盖制造缺陷。不涵盖因未正确安装导致的维修。</p>
<p>如果未正确安装所有螺钉，可能会造成过多振动（仅限带有底座的型号）。</p>			<p>每个角落安装 4 枚螺钉（共计 16EA）。</p>
<p>洗衣机注入水时，水发出锤击（咚咚声）噪音。</p>			<p>关小家中的水阀或水龙头，可调整水压。</p>

LG 电子产品包修说明

感谢您购买LG电子产品，本着对您负责的精神，并为了确保我们向您提供优质的售后服务，现对您所享受的包修事宜作如下说明：

一、您的义务

- 1 您在购机时，应要求经销商在购机发票上填写以下内容：型号、机身编号、购机日期及购买商场，并盖经销商的有效专用公章。
- 2 当洗衣机出现故障后，请您务必与我公司联系。为确保您得到优质的售后服务，请不要联系其他电话。全国服务电话：

4008199999

二、LG电子产品售后服务规定

• LG电子为了使中国消费者放心满意的使用公司的产品，将严格遵守国家颁发的有关法律，遵照《中国消费者权益保护法》，《中国产品质量法》的具体条款及“三包”的有关规定，规范我公司售后服务制度：

- 1 您所购买的产品整机包修期为一年(电脑板包修三年、DD电机包修十年)。
- 2 因下列原因之一，顾客要求售后服务的，不实行三包，但是可以实行收费服务：
(收费项目为：拆装费或修理费+零件费+上门费；LG不提供运输服务)
 - (1) 顾客因使用、维护、保管不当造成损坏的；
例如：水龙头未开、未连接电源、下水道堵塞、异物投入、洗涤衣物外物品等，致使产品发生故障的情况。
 - (2) 非承担三包修理者或顾客自行拆动造成损坏的；
 - (3) 无有效购机发票的；
 - (4) 发票型号与修理产品型号不符或者涂改的；
 - (5) 因不可抗力造成损坏的；
例如：因遭受地震，火灾，水灾，煤气爆炸，雷击，冰雪冻结等自然灾害或意外事故等，致使产品损坏或不能使用的
 - (6) 非家庭用机，或家庭用机用于营业、公共用途的。
 - (7) 由于顾客原因要求移机安装服务的；
- 3 三包有效期自开具发票之日起计算。
- 4 在三包有效期内，如因零部件供应原因，导致产品修复期超过三个月时，我公司将免费为顾客调换同型号同规格产品，无同型号同规格产品可调换的可予以退货，顾客不愿调换而要求退货的，按三包规定收取折旧费后给予退货。超过包修期但在产品停产五年内，如因零部件不能供应导致产品不能修复的，收取折旧费后给予退货。
- 5 超过包修期的产品，当产品修复后三个月内又出现重复故障时，维修网点将免费为顾客重新修复。
- 6 如顾客有特殊需要，我们可提供以下有偿供给：加长进水管，加长排水管。

产品中有害物质的名称及含量

产品中有害物质的名称及含量

部件名称	有害物质					
	铅(Pb)	汞(Hg)	镉(Cd)	六价铬(Cr(VI))	多溴联苯(PBB)	多溴二苯醚(PBDE)
进/排水管	○	○	○	○	○	○
标贴/标识	○	○	○	○	○	○
电源线/内部导线	X	○	○	○	○	○
蒸汽发生器 (蒸汽型号)	X	○	○	○	○	○
加热器	○	○	○	○	○	○
电机	○	○	○	○	○	○
电器件 (开关, 传感器, 水阀)	X	○	X	○	○	○
内部结构件 (内/外桶, 平衡块, 烘干模块等)	○	○	○	○	○	○
外部结构件 (外箱体, 顶盖, 底托等)	○	○	○	○	○	○
电脑板	X	○	○	○	○	○
包装	○	○	○	○	○	○
附件 (说明书等)	○	○	○	○	○	○

本表格依据SJ/T11364的规定编制。

- ：表示该有害物质在该部件所有均质材料中的含量在GB/T26572规定的限量要求以下。
- ×：表示该有害物质至少在该部件的某一均质材料中的含量超出GB/T26572规定的限量要求。

标记为X的部品以现在的技术尚不能减少有害物质。LG电子正在尽最大的努力开发有害物质减少技术。



所有在中国销售的电子电气产品必须标有环保使用期限的标识。

该标识的环保使用期限是指在正常使用条件如温度、湿度下的使用期限。

备忘录



如有问题
请拨打LG售后服务电话

LG 电子

地址：大韩民国 庆尚南道 昌原市
城山区 完岩路 84

售后服务网址：<http://www.lge-panda.com>



LG 售后
官方微信平台