

MANUALUL UTILIZATORULUI

MASINĂ DE SPĂLAT CU ȚSCĂTOR



Înainte de a începe instalarea, citiți cu atenție aceste instrucțiuni. Lucrul acesta va simplifica instalarea și va garanta că produsul este instalat corect și în siguranță. Lăsați instrucțiunile în apropierea produsului după instalare, pentru referințe ulterioare.

RO ROMÂNĂ

F2DV5S8S0



MFL71724707
Rev.00_041620

www.lg.com

Copyright © 2020 LG Electronics Inc. Toate drepturile rezervate

CUPRINS

Acest manual poate conține imagini sau detalii care diferă față de modelul achiziționat.

Acest manual este supus revizuirii de către producător.

INSTRUCȚIUNI DE SIGURANȚĂ IMPORTANTE	3
CITIȚI TOATE INSTRUCȚIUNILE ÎNAINTE DE UTILIZARE.....	3
AVERTISMENT	3
AVEM GRIJĂ DE MEDIUL ÎNCONJURĂTOR	8
Eliminarea aparatului vechi	8
INSTALARE	9
Piese și specificații	9
Cerințe referitoare la locul de instalare.....	11
Despachetarea aparatului	12
Stabilizarea aparatului.....	13
Conectarea furtunului de admisie de apă.....	14
Instalarea furtunului de scurgere.....	16
OPERARE.....	17
Prezentarea generală a operării	17
Pregătirea sarcinii de spălare	17
Adăugarea de detergent și balsam de rufe	18
Panou de control	21
Tabel referitor la programe	22
Opțiuni și funcții suplimentare.....	27
FUNCȚII INTELIGENTE.....	30
Utilizarea aplicației LG ThinQ	30
Smart Diagnosis	32
ÎNȚREȚINEREA.....	34
Curățare după fiecare spălare	34
Curățaji periodic aparatul	34
DEPANARE.....	37
Înainte de a apela serviciul	37
DATE DE OPERARE	44
Fișa produsului	44

CITIȚI TOATE INSTRUCȚIUNILE ÎNAINTE DE UTILIZARE

Următoarele îndrumări de siguranță au scopul de a preveni riscurile neprevăzute sau daunele provenite din operarea nesigură sau incorectă a produsului.

Îndrumările sunt separate în „AVERTISMENT” și „ATENȚIE”, după cum se descrie mai jos.

Mesaje de siguranță



Acest simbol este afișat pentru a indica problemele și operațiunile care pot provoca riscuri. Citiți cu atenție partea care conține acest simbol și urmați instrucțiunile pentru a evita riscul.



AVERTISMENT

Acesta indică faptul că nerespectarea instrucțiunilor poate provoca vătămarea gravă sau decesul.



ATENȚIE

Acesta indică faptul că nerespectarea instrucțiunilor poate provoca vătămarea ușoară sau deteriorarea produsului.

AVERTISMENT



AVERTISMENT

Pentru a reduce riscul de explozie, incendiu, deces, electrocutare, vătămare sau opărire a persoanelor la utilizarea acestui produs, luați măsuri elementare de precauție, inclusiv următoarele:

Siguranța tehnică

- Acest aparat poate fi utilizat de către copiii cu vârsta mai mare de 8 ani și de către persoanele cu capacități fizice, senzoriale sau mentale reduse, sau fără experiență și cunoștințe, în cazul în care sunt supravegheate și au fost instruite cu privire la utilizarea aparatului în condiții de siguranță și dacă înțeleg riscurile implicate. Copiii nu trebuie să se joace cu aparatul. Curățarea și întreținerea realizată de utilizator nu vor fi făcute de către copii nesupravegheați.
- Copiii cu vârste mai mici de 3 ani trebuie ținuți la distanță și sub supraveghere continuă.
- În cazul deteriorării cablului de alimentare, acesta va fi înlocuit de producător, reprezentantul de service sau persoane calificate pentru a evita pericolele.
- Orificiile de ventilare nu vor fi obstrucționate de o mochetă.
- Acest aparat este destinat doar utilizării casnice.
- Utilizați un nou furtun sau un set de furtun furnizat împreună cu aparatul. Refolosirea furtunurilor vechi poate cauza scurgeri și deteriorări ulterioare ale bunurilor.
- Presiunea apei trebuie să fie între 50 kPa și 800 kPa.
- Capacitate maximă în unele cicluri pentru hainele uscate ce trebuie utilizate:

F2DV5S8S0
8,5 kg (Spălare) / 5 kg (Uscare)

Capacitatea maximă recomandată pentru fiecare program de spălare poate varia. Pentru a obține rezultate bune de spălare, consultați tabelul referitor la programe din capitolul OPERARE pentru detalii suplimentare.

Instalare

- Nu încercați niciodată operarea aparatului dacă acesta este deteriorat, nefuncțional, parțial dezasamblat sau are piese lipsă sau rupte, inclusiv un cablu sau un ștecăr deteriorat.
- Aparatul trebuie transportat doar de către două sau mai multe persoane și în timp ce se ține bine de aparat.
- Nu instalați aparatul într-un loc umed și cu praf. Nu instalați și nu depozitați aparatul în aer liber sau într-o zonă expusă la condițiile atmosferice, cum ar fi lumina directă a soarelui, vânt, precipitații sau temperaturi sub punctul de îngheț.
- Pentru a evita separarea, strângeți furtunul de scurgere.
- În cazul în care cablul de alimentare este deteriorat sau dacă priza este slăbită, nu utilizați cablul de alimentare și contactați un centru de service autorizat.
- Nu introduceți în priză fișe multiple, un prelungitor sau un adaptor cu acest aparat.
- Acest aparat nu trebuie să fie instalat în spatele unei uși care se poate bloca, al unei uși glisante sau al unei uși cu o balama pe latura opusă celei a aparatului, astfel încât să fie restricționată o deschidere completă a ușii aparatului.
- Acest aparat trebuie împământat. În cazul unei defecțiuni, împământarea va reduce riscul de șoc electric, prin crearea unei căi cu rezistență minimă pentru curentul electric.
- Acest aparat este dotat cu un cablu de alimentare care are conductor pentru împământarea echipamentelor și fișă de rețea cu împământare. Fișa de rețea trebuie conectată într-o priză corespunzătoare, care este instalată și împământată corespunzător, în conformitate cu toate codurile și regulamentele locale.
- Conectarea incorectă a conductorului pentru împământarea echipamentelor poate avea drept consecință șocul electric. Verificați prin intermediul unui electrician calificat sau al unei persoane responsabile cu reparațiile în cazul în care aveți îndoieli cu privire la împământarea corectă a aparatului.
- Nu modificați ștecărul furnizat cu aparatul. Dacă acesta nu se potrivește cu priza, solicitați unui electrician calificat instalarea unei prize corespunzătoare.

Operare

- Nu încercați să separați panourile sau să dezasamblați mașina.
- Nu folosiți obiecte ascuțite pe panoul de control pentru a porni mașina.
- Nu reparați și nu înlocuiți nicio piesă a aparatului. Toate reparațiile și lucrările de service trebuie efectuate de către personal de service calificat, cu excepția cazului în care este altfel recomandat în acest manual al proprietarului. Utilizați numai piese de schimb autorizate.
- Nu așezați animale, precum animalele de companie, în interiorul aparatului.
- Păstrați zona de dedesubtul și din jurul aparatului liberă de materiale combustibile, precum scame, hârtie, cârpe, substanțe chimice etc.
- Nu lăsați ușa aparatului deschisă. Copiii s-ar putea agăța de ușă sau s-ar putea târî în interiorul aparatului, provocând deteriorare sau rănire.
- Utilizați un furtun nou sau setul de furtunuri furnizat cu aparatul. Refolosirea furtunurilor vechi poate cauza scurgeri de apă și deteriorarea ulterioară a bunului.
- Nu introduceți, spălați sau uscați articole care au fost curățate, spălate, înmuiate sau pătate cu combustibil sau substanțe explozive (precum ceară, agenți de îndepărtare a cerii, ulei, vopsea, benzină, substanțe degresante, solvenți pentru curățarea chimică, kerosen, petrol, agenți de îndepărtare a petelor, terebentină, ulei vegetal, ulei de bucătărie, acetonă, alcool etc.). Utilizarea necorespunzătoare poate cauza incendiu sau explozie.
- Nu umblați niciodată în aparat cât timp acesta funcționează. Așteptați până când cuva s-a oprit în totalitate.
- În caz de inundații, deconectați ștecărul și contactați centrul de informații pentru clienți LG Electronics.
- Nu apăsați ușa excesiv atunci când aceasta este deschisă.
- Nu atingeți ușa în timpul unui program cu temperatură ridicată.
- Nu utilizați gaz inflamabil și substanțe combustibile (benzen, benzină, diluant, petrol, alcool etc.) în apropierea aparatului.
- În cazul în care furtunul de scurgere sau furtunul de intrare au înghețat în timpul iernii, se vor utiliza doar după decongelare.
- Păstrați toți detergenții, toate balsamurile și înălbitorii departe de copii.

- Nu atingeți fișa de rețea sau butoanele aparatului cu mâinile ude.
- Nu îndoiiți cablul de alimentare în mod excesiv sau nu așezați un obiect greu peste acesta.
- Nu spălați în această mașină carpete, preșuri, încălțăminte sau cuverturi pentru animale de companie sau alte articole, în afară de îmbrăcăminte sau așternuturi.
- Acest aparat trebuie utilizat numai în scopuri casnice și nu trebuie folosit în aplicații mobile.
- Dacă există o scurgere de gaz (izobutan, propan, gaz natural etc.), nu atingeți aparatul sau fișa de rețea și ventilați imediat zona.

Siguranța tehnică pentru utilizarea uscătorului de rufe

- Nu uscați articole nespălate în aparat.
- Articolele care au fost pătate cu substanțe precum ulei de bucătărie, ulei vegetal, acetonă, alcool, petrol, kerosen, substanțe pentru îndepărtarea petelor, terebentină, ceară și substanțe pentru îndepărtarea cerii trebuie spălate în apă fierbinte, cu o cantitate suplimentară de detergent înainte de a fi uscate în aparat.
- Nu opriți niciodată aparatul înainte de finalul ciclului de uscare, cu excepția cazului în care toate articolele sunt îndepărtate cu rapiditate și împrăștiate așa încât căldura să fie disipată.
- Articolele precum polistiren extrudat (spumă de latex), căști de protecție sub duș, textile rezistente la apă, articole și haine cauciucate sau perne umplute cu burete nu trebuie uscate în acest aparat.
- Balsamul de rufe sau alte produse similare trebuie utilizate în conformitate cu instrucțiunile pentru balsamul de rufe.
- Îndepărtați toate obiectele din buzunare, precum brichete și chibrituri.
- Aparatul nu trebuie utilizat dacă pentru curățare au fost utilizate substanțe chimice industriale.

Întreținerea

- Conectați bine ștecărul în priză după ce umezeala și praful au fost îndepărtate complet.

- Deconectați aparatul de la sursa de alimentare înainte de a-l curăța. Setarea butoanelor de comandă în poziția OFF (OPRIT) sau în așteptare nu deconectează aparatul de la sursa de alimentare.
- Nu pulverizați apă în interiorul sau pe suprafața exterioară a aparatului pentru a-l curăța.
- Nu deconectați niciodată aparatul trăgând de cablul de alimentare. Apucați întotdeauna ferm de ștecăr și trageți-o în linie dreaptă din priză.

Eliminare

- Înainte de a arunca un aparat vechi, va trebui să îl deconectați. Tăiați cablul direct din spatele aparatului, pentru a evita utilizarea necorespunzătoare.
- Aruncați toate materialele de ambalare (precum pungii de plastic sau polistiren) departe de copii. Materialele de ambalare pot provoca sufocarea.
- Îndepărtați ușa înainte de a elimina sau a arunca acest aparat, pentru a evita pericolul de blocare a copiilor sau animalelor mici în interiorul aparatului.

AVEM GRIJĂ DE MEDIUL ÎNCONJURĂTOR

Eliminarea aparatului vechi



- Simbolul de pubelă indică faptul că deșeurile electrice și electronice (WEEE) trebuie eliminate separat de celelalte deșeuri.
- Produsele electrice și electronice vechi conțin substanțe periculoase. Astfel, prin eliminarea corespunzătoare veți contribui la prevenirea deteriorării mediului înconjurător și al sănătății umane. Este posibil ca dispozitivul dvs. vechi să conțină piese componente, care pot fi folosite pentru repararea altor produse sau materiale importante care pot fi reciclate în scopul economisirii resurselor limitate.
- Dispozitivul vechi poate fi returnat magazinului de unde a fost achiziționat sau puteți contacta firma responsabilă pentru eliminarea deșeurilor în scopul aflării locației unității autorizate pentru reciclarea deșeurilor electrice și electronice (WEEE). Pentru informații mereu actualizate și referitoare la țara dumneavoastră, vă rugăm să vizitați pagina de Internet www.lg.com/global/recycling.

Piese și specificații

NOTĂ

- Aspectul și specificațiile pot varia fără o notificare prealabilă în vederea îmbunătățirii calității aparatului.

Imagine față

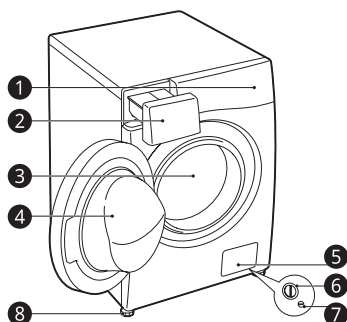

- 1 Panou de control
- 2 Sertar pentru detergent
- 3 Cuvă
- 4 Ușă
- 5 Capac de acoperire
- 6 Filtru pentru pompa de scurgere
- 7 Bușon de scurgere
- 8 Suporturi ajustabile

Imagine spate

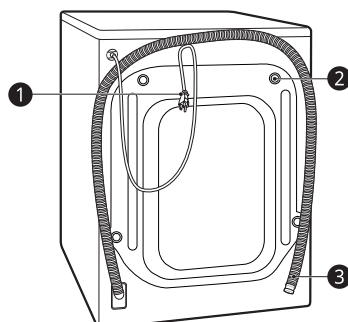

- 1 Fișă pentru rețea
- 2 Șuruburi de fixare în timpul transportului
- 3 Furtun de scurgere

Accesorii

* Această caracteristică este disponibilă doar pe unele modele.

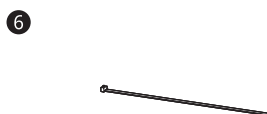
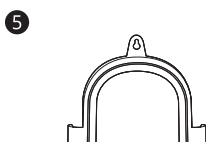
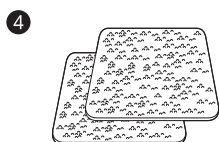
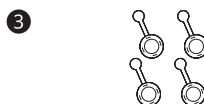
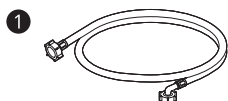

- ❶ Furtun de alimentare cu apă rece*
- ❷ Cheie pentru piulițe
- ❸ Capace pentru acoperirea găurilor pentru șurub în timpul transportului *
- ❹ Foi anti-alunecare*
- ❺ Colier pentru fixarea furtunului de scurgere *
- ❻ Bridă de legare*

Specificații

Model	F2DV5S8S0
Alimentare cu energie electrică	220 - 240 V~, 50 Hz
Greutate produs	63 kg

- Nu este necesară protecția suplimentară la retur pentru conectarea la sursa de alimentare cu apă.

Dimensiune(mm)

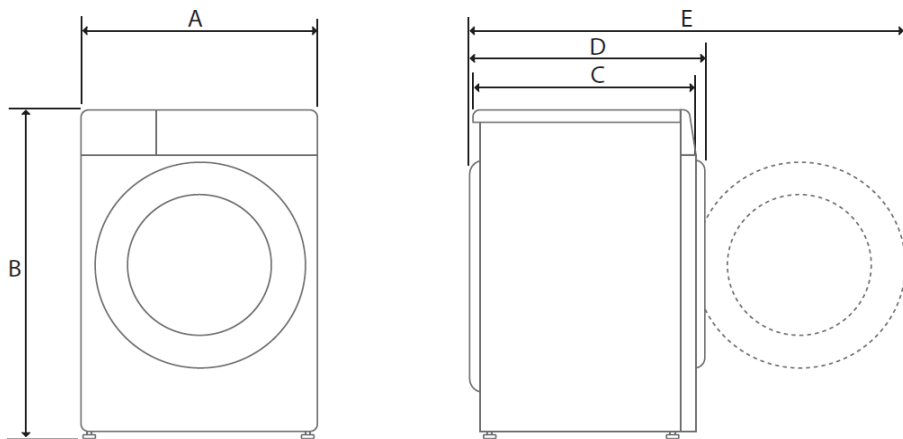

A	600 mm	C	470 mm	E	1015 mm
B	850 mm	D	530 mm		

Cerințe referitoare la locul de instalare

Înainte de a instala aparatul, verificați următoarele informații pentru a vă asigura că aparatul trebuie instalat în locul potrivit.

Locul de instalare

- Instalați aparatul pe o suprafață plană, dură. (Panta permisă sub aparat este: 1°)
- Nu încercați să corecționați denivelările podelei cu bucăți de lemn, carton sau materiale similare sub aparat.
- Dacă este imposibilă evitarea așezării aparatului lângă un aragaz sau un cuptor cu cărbune, între cele două aparate trebuie să fie introdusă o izolație (850 x 600 mm) acoperită cu folie de aluminiu pe partea cu aragazul sau cuptorul.
- Atunci când aparatul este instalat, asigurați-vă că acesta este ușor accesibil inginerului în cazul unei defecțiuni.
- Având aparatul instalat, ajustați toate cele patru suporturi utilizând cheia pentru șuruburi de fixare în timpul transportului furnizată pentru a vă asigura că aparatul este stabil și lăsați **5 mm** între partea superioară a aparatului și partea inferioară a oricărui obiect suspendat
- Spațiul suplimentar de la perete necesită minimum **100 mm** pentru partea din spate și **20 mm** pentru partea din dreapta și cea din stânga.

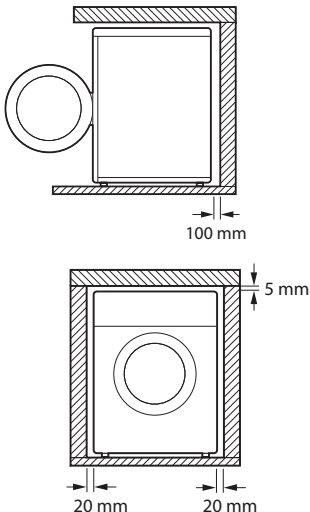

⚠ AVERTISMENT

- Acest aparat trebuie utilizat numai în scopuri casnice și nu trebuie folosit în aplicații mobile.

NOTĂ

- Dacă aparatul este instalat pe o platformă ridicată, acesta trebuie fixat în siguranță, pentru a elimina riscul de cădere.

Podele din lemn (podele suspendate)

Când instalați aparatul pe podele din lemn, utilizați capace din cauciuc pentru a împiedica vibrațiile și dezechilibrele excesive.

- Pentru a evita vibrațiile, vă recomandăm să așezați câte un capac din cauciuc ❶ cu grosimea de 15 mm la fiecare suport al aparatului, fixat cu șuruburi de cel puțin două grinzi din podea.

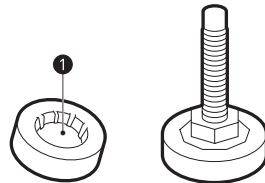

- Dacă este posibil, instalați aparatul într-unul din colțurile încăperii, unde podeaua este mai stabilă.
- Reglați capacele de cauciuc pentru a reduce vibrația.

⚠ ATENȚIE

- Acest aparat trebuie utilizat numai în scopuri casnice și nu trebuie folosit în aplicații mobile.
- Dacă aparatul este instalat pe podea instabilă (ex. podea de lemn), garanția nu acoperă daunele și costurile suportate din cauza instalării pe podea instabilă.

NOTĂ

- Puteți achiziționa capace de cauciuc (piesa numărul **4620ER4002B**) de la centrul de service LG Electronics.

Ventilație

- Asigurați-vă că circulația aerului în jurul mașinii nu va fi împiedicată de covoare, carpete etc.

Temperatura ambientală

- Nu instalați aparatul în camere care ar putea ajunge la temperatura de îngheț. Furtunile înghețate ar putea exploda sub presiune. Fiabilitatea unității electronice de control ar putea fi diminuată la temperaturi sub punctul de îngheț.
- Dacă aparatul este livrat în timpul iernii și temperaturile sunt sub temperatura de îngheț, așezați aparatul la temperatura camerei timp de câteva ore înainte de a-l pune în funcțiune.

Conexiune electrică

- Nu utilizați un prelungitor sau un adaptor dublu.
- Deconectați întotdeauna aparatul și opriți alimentarea cu apă după utilizare.
- Conectați aparatul la o priză pentru fișă cu împământare în conformitate cu reglementările actuale de cablare.
- Aparatul trebuie să fie poziționat așa încât fișa să fie ușor accesibilă.
- Leșirea de alimentare cu curent trebuie să fie la 1 metru față de oricare parte a aparatului.

AVERTISMENT

- Reparațiile aparatului trebuie efectuate doar de personal calificat. Reparațiile efectuate de personal fără experiență ar putea cauza răniri sau defecțiuni serioase. Contactați centrul dumneavoastră LG Electronics pentru reparații.
- Ștecărul trebuie conectat într-o priză corespunzătoare, care este instalată și împământată corespunzător în conformitate cu toate codurile și regulamentele locale.

Despachetarea aparatului

Ridicarea aparatului de pe baza din polistiren

* Această caracteristică este disponibilă doar pe unele modele.

După îndepărtarea cartonului și a materialului de transport, ridicați aparatul de pe baza de spumă.

- Asigurați-vă că suportul ①* coboară cu baza și nu este lipită de partea inferioară a aparatului.
- Dacă trebuie să așezați aparatul pe jos pentru a elimina baza de carton ②, trebuie să protejați întotdeauna partea laterală a aparatului și să-l așezați cu atenție pe o parte. Nu așezați aparatul pe spate sau pe partea frontală.

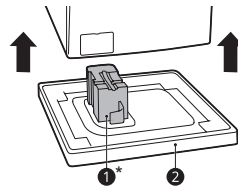

Îndepărtarea ansamblurilor șuruburilor

- 1 Începând cu cele două șuruburi pentru transport ① din partea inferioară, utilizați cheia (inclusă) pentru a slăbi complet toate bolțurile de fixare pentru transport prin rotirea lor în sens invers acelor de ceasornic.

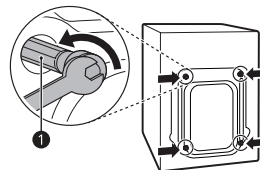

- 2 Scoateți ansamblurile șuruburilor prin rotirea ușoară a acestora, în timp ce le trageți afară.

- 3** Instalați capacele pentru găuri.
- Montați capacele pentru orificii ② incluse în pachetul de accesorii sau atașate pe partea din spate.

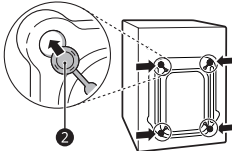

Stabilizarea aparatului

Verificarea nivelului

La instalarea aparatului, acesta trebuie aliniat și perfect stabilizat.

- Dacă aparatul nu este aliniat și nu se află în poziția corectă, acesta se poate deteriora sau este posibil să nu funcționeze corect.

Reglarea și nivelarea picioarelor

La instalarea aparatului, acesta trebuie să fie aliniat și perfect nivelat. Dacă aparatul nu este aliniat și nu se află în poziția corectă, acesta se poate deteriora sau este posibil să nu funcționeze corect.

- 1** Rotiți picioarele reglabile, conform necesităților, dacă podeaua este neuniformă.
- Nu introduceți bucăți de lemn etc. sub picioare.
 - Asigurați-vă că toate cele patru picioare sunt stabile și se sprijină pe podea.

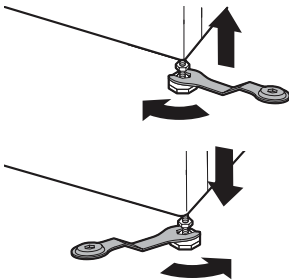

- 2** Verificați dacă aparatul este nivelat perfect folosind o nivelă cu bulă ①.

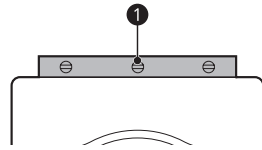

- 3** Fixați picioarele de reglare cu contrapiulițele ② rotind în sens invers acelor de ceasornic pe partea inferioară a aparatului.

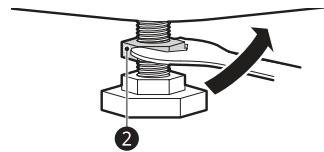

- 4** Verificați dacă toate contrapiulițele din partea inferioară a aparatului sunt fixate corespunzător.

NOTĂ

- Așezarea corectă și nivelarea aparatului va asigura o operare îndelungată, normală și fiabilă.
- Aparatul trebuie să fie în poziție verticală și să aibă o poziție sigură.
- Aceasta nu trebuie să „se balanseze” din cauza încărcăturii.
- Nu permiteți udarea suporturilor aparatului. Nerespectarea acestui lucru poate cauza vibrații sau zgomot.

Utilizarea foilor antiderapante

Această caracteristică este disponibilă doar la unele modele.

Dacă instalați aparatul pe o suprafață alunecoasă, acesta s-ar putea deplasa din cauza vibrației excesive. Nivelarea incorectă ar putea cauza defectarea, din cauza zgomotului și a vibrației. Dacă se întâmplă acest lucru, așezați foile anti-alunecare sub suportul de stabilizare și ajustați nivelul.

- 1** Curățați podeaua pentru a așeza foile anti-alunecare.
- Utilizați o lavetă uscată pentru a îndepărta și curăța obiectele străine și umezeala. Dacă rămân urme de umezeală, foile anti-alunecare ar putea aluneca.

- 2 Ajustați nivelul după ce ați așezat aparatul în zona de instalare.
- 3 Așezați partea adezivă ❶ a foliilor antiderapante pe podea.
 - Cea mai eficientă modalitate este să instalați folii antiderapante sub picioarele frontale. Dacă este dificilă amplasarea foliilor sub picioarele frontale ale aparatului, atașați-le sub picioarele din spate.

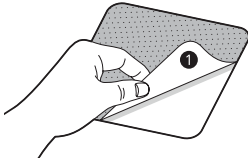

- 4 Puneți aparatul pe foliile antiderapante.
 - Nu atașați partea adezivă ❶ a foliilor antiderapante de picioarele aparatului.

NOTĂ

- Folii antiderapante suplimentare puteți găsi la centrul de service LG Electronics.

Conectarea furtunului de admisie de apă

Notă privind racordul

- Presiunea apei trebuie să fie între **50 kPa și 800 kPa** (0,5-8,0 kgf/cm²). Dacă presiunea apei este mai mare de **800 kPa**, se va monta un dispozitiv de decompresie.
- Nu strângeți prea mult furtunul de alimentare cu apă la toate supapele.
- Verificați periodic starea furtunului și înlocuiți-l, dacă este necesar.

Verificarea garniturii de cauciuc a furtunului de alimentare cu apă

Împreună cu furtunurile de admisie pentru apă sunt furnizate două garnituri de cauciuc ❶. Acestea sunt utilizate pentru prevenirea scurgerilor de apă. Asigurați-vă că racordul de la robinete este suficient de strâns.

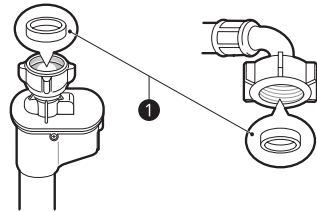
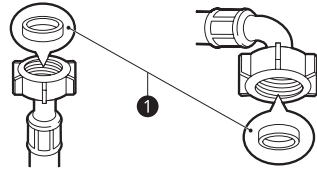

Conectarea furtunului la robinet

Șurub - tip de furtun filetat la robinet

Înșurubați racordul furtunului la sursa de alimentare cu apă, care are un racord filetat de 3/4".

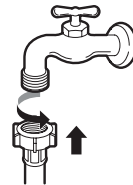

NOTĂ

- Înainte de conectarea furtunului de admisie la robinetul cu apă, deschideți robinetul pentru a curăța conductele de apă de substanțe străine (murdărie, nisip, rumeguș etc.). Lăsați apa să se scurgă într-o găleată și verificați temperatura apei.

Conectarea furtunului filetat la robinet fără filet

- 1 Desfaceți cele patru șuruburi de fixare.

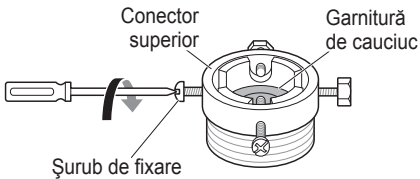

- 2 Îndepărtați placa de ghidare în cazul în care robinetul este prea mare pentru a se potrivi adaptorului.

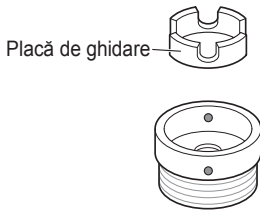

- 3 Apăsați adaptorul pe capătul robinetului, așa încât garnitura de cauciuc să formeze o conexiune rezistentă la apă. Strângeți cele patru șuruburi de fixare.

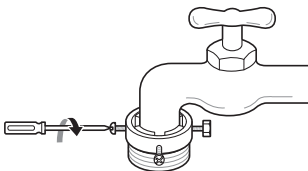

- 4 Împingeți furtunul de alimentare în sus pe verticală, astfel încât garnitura de cauciuc din furtun să poată adera complet la robinet, apoi strângeți-o prin înșurubare spre dreapta.

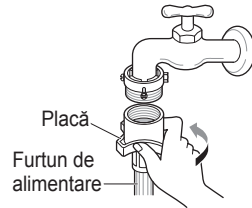
**Conectarea furtunului cu o singură atingere la robinet fără filet**

- 1 Desfaceți placa garniturii de adaptare și desfaceți cele patru șuruburi de fixare.

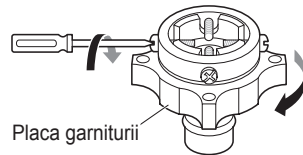

- 2 Îndepărtați placa de ghidare în cazul în care robinetul este prea mare pentru a se potrivi adaptorului.



- 3 Apăsați adaptorul pe capătul robinetului, așa încât garnitura de cauciuc să formeze o conexiune rezistentă la apă. Strângeți cele patru șuruburi de fixare și placa garniturii de adaptare.

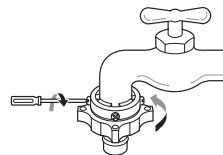

- 4 Trageți în jos placa cu dispozitivul de blocare, împingeți furtunul de alimentare în adaptor și eliberați placa de conectare a dispozitivului de blocare. Asigurați-vă că adaptorul se blochează la loc.

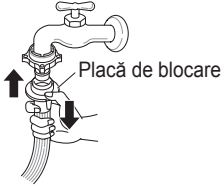

NOTĂ

- După conectarea furtunului de alimentare la robinetul cu apă, deschideți robinetul pentru a curăța conductele de apă de substanțe străine (murdărie, nisip, rumeguș etc.). Lăsați apa să se scurgă într-o găleată și verificați temperatura apei.

Conectarea furtunului la aparat

Înșurubați conducta de apă la sursa de alimentare de pe partea din spate a aparatului.

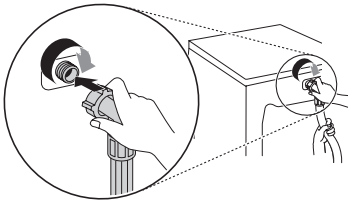

NOTĂ

- După finalizarea conexiunii, dacă apa se scurge din furtun, repetați aceiași pași. Utilizați cel mai convențional tip de robinet pentru alimentarea cu apă. Dacă robinetul este pătrat sau prea mare, scoateți placa de ghidare înainte de a introduce robinetul în adaptor.
- Asigurați-vă că furtunul nu este îndoit sau prins.

Instalarea furtunului de scurgere

Pentru modelul cu pompă de evacuare

Furtunul de scurgere ar trebui să nu fie așezat la mai mult de **100 cm** deasupra podelei. Apa din aparat ar putea să nu se scurgă sau ar putea să se scurgă încet.

- Securizarea corectă a furtunului de scurgere va proteja podeaua de deteriorarea cauzată de scurgerea apei.

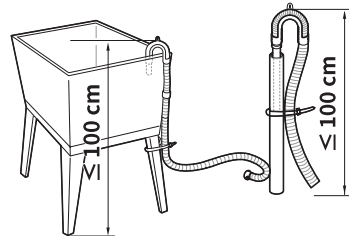
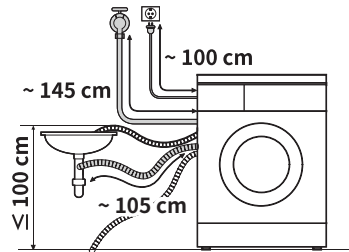

- Dacă furtunul de scurgere este prea lung, nu-l introduceți forțat înapoi în aparat. Lucrul acesta va provoca zgomot anormal.
- La instalarea furtunului de scurgere în chiuvetă, securizați-l cu o garnitură.

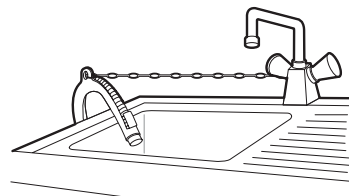

Prezentarea generală a operării

Utilizarea aparatului

Înainte de prima spălare, selectați programul de spălare **Cotton (Bumbac)** și adăugați o jumătate din cantitatea de detergent. Porniți aparatul fără rufe. Aceasta va îndepărta posibilele reziduuri și apa din cuvă care ar fi putut rămâne din timpul fabricației.

- 1 Sortați rufele și încărcăți articolele.
 - Sortați rufele în funcție de textură, nivel de murdărie, culoare și dimensiune de încărcare, după cum este necesar. Deschideți ușa și introduceți articolele în aparat.
- 2 Adăugați detergent și balsam de rufe.
 - Adăugați cantitatea corespunzătoare de detergent în sertarul pentru dozarea detergentului. Dacă este necesar, adăugați înălbitor sau balsam de rufe în zonele corespunzătoare ale dozatorului.
- 3 Porniți aparatul.
 - Apăsăți butonul **Energie electrică** pentru a porni aparatul.
- 4 Alegeți ciclul dorit
 - Apăsăți în mod repetat butonul de ciclu pentru a roti butonul de selectare a ciclului până când este selectat ciclul dorit.
 - Acum selectați o temperatură de spălare și o viteză de centrifugare. Acordați atenție etichetei de întreținere a hainelor.
- 5 Începerea ciclului.
 - Apăsăți butonul **Start/Pauză** pentru a începe ciclul. Cuvă aparatului se va învârti puțin timp, fără apă, pentru a determina greutatea încărcăturii. Dacă butonul **Start/Pauză** nu este apăsat în **15 minute**, mașina de spălat se va opri și toate setările vor fi pierdute.

6 Sfârșitul ciclului.

- Când ciclul s-a terminat, veți auzi un sunet. Pentru a reduce șifonarea, îndepărtați imediat hainele dumneavoastră din aparat. Verificați în jurul garniturii de la ușă când îndepărtați încărcătura, deoarece ar putea exista articole mici blocate în garnitură.

Pregătirea sarcinii de spălare

Sortați rufele pentru cele mai bune rezultate de spălare și apoi pregătiți rufele în conformitate cu simbolurile de pe etichetele cu instrucțiuni de spălare.







Pregătirea încărcăturii de spălare

- Pentru cele mai bune rezultate de spălare, sortați hainele conform simbolului de pe etichetele de întreținere, în funcție de tipul de țesătură și de temperatura de spălare și spălați-le cu o viteză de centrifugare adaptată.
- Murdărie (abundentă, obișnuită, ușoară): separați hainele în funcție de gradul de murdărie.
- Culoare (alb, deschis la culoare, închis la culoare): separați țesăturile albe de țesăturile colorate. Spălați hainele noi de culoare închisă și cele colorate separat la început.
- Scame (Articole care lasă scame, articole care colectează scame): Spălați separat articolele care lasă scame de cele care le colectează.

Verificarea etichetei de întreținere a hainei

Simboluri de pe eticheta cu instrucțiuni de îngrijire

Simbolurile vă vor informa cu privire la textura articolului de îmbrăcăminte și la modul în care acesta trebuie să fie spălat.

Simbol	Tip de spălare / tip de țesătură
	<ul style="list-style-type: none"> • Spălare normală • Bumbac, țesături mixte
	<ul style="list-style-type: none"> • Îngrijire ușoară • Sintetic, țesături mixte
	<ul style="list-style-type: none"> • Spălare specială delicată • Delicates (Delicate)
	<ul style="list-style-type: none"> • Numai spălare manuală
	<ul style="list-style-type: none"> • Lână, mătase
	<ul style="list-style-type: none"> • A nu se spăla

NOTĂ

- Punctele de sub simbol vă oferă informații despre tipul de țesătură și despre toleranța maximă la stresul mecanic.

Verificarea îmbrăcăminteii înainte de încărcare

- Așezați articolele mari și mici într-o încărcare. Încărcați articolele mari mai întâi.
- Articolele mari nu trebuie să reprezinte mai mult de jumătate din încărcătura totală de spălare. Nu spălați un singur articol. Acest lucru poate cauza o încărcare neechilibrată. Adăugați unul sau două articole similare.
- Verificați toate buzunarele pentru a vă asigura că acestea sunt goale. Articolele precum cuie, agrafe de păr, chibrituri, pixuri, monede și chei pot deteriora atât aparatul, cât și hainele dumneavoastră.

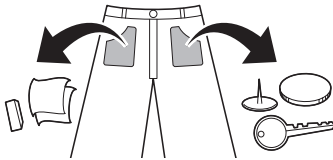

- Spălați haine delicate (ciorapi, sutiene) într-o plasă de spălare.
- Închideți fermoarele, capsele și șnururile, pentru a vă asigura că aceste articole nu se agață de alte haine.
- Pre-tratați murdăria și petele prin periere cu o cantitate mică de detergent dizolvat în apă pe pată, pentru a ajuta la îndepărtarea murdăriei.
- Verificați muchiile garniturii flexibile (gri) și îndepărtați orice articole mici.

⚠ ATENȚIE

- Verificați ca rufele să nu se blocheze între ușă și garnitură, în caz contrar rufele se pot deteriora în timpul spălării.

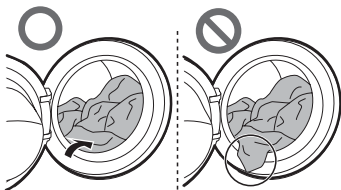

- Îndepărtați orice articole de îmbrăcăminte din garnitura flexibilă, pentru a preveni deteriorarea hainelor și a garniturii.

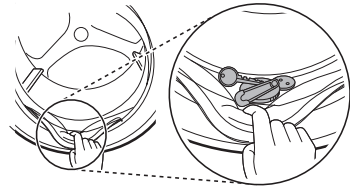

Adăugarea de detergent și balsam de rufe

Dozarea detergentului



- Detergentul trebuie utilizat în conformitate cu instrucțiunile producătorului de detergent și selectat în conformitate cu tipul, culoarea, murdăria țesăturii și temperatura de spălare.
- Dacă se produce prea multă spumă, reduceți cantitatea de detergent.
- Dacă este utilizat prea mult detergent, se poate produce multă spumă, iar lucrul acesta va avea drept rezultat spălarea de calitate scăzută.
- Dacă doriți să utilizați detergent lichid, urmați instrucțiunile furnizate de producătorul de detergent.
- Puteți turna detergent lichid direct în sertarul principal de detergent dacă porniți ciclul imediat.
- Nu utilizați detergent lichid dacă utilizați funcția **Delay End (Final întârziat)** sau dacă ați selectat opțiunea **Pre Wash (Prespălare)**, deoarece lichidul s-ar putea solidifica.
- Utilizarea de detergent trebuie ajustată în funcție de temperatura, duritatea apei, dimensiunea și nivelul de murdarie al încărcăturii. Pentru rezultate mai bune, evitați producerea de spumă în exces.
- Consultați eticheta hainelor înainte de alegerea detergentului și a temperaturii apei.
- Folosiți numai detergenți adecvați pentru tipul respectiv de îmbrăcăminte:
 - Detergentul lichid este deseori conceput pentru aplicații speciale, de exemplu pentru țesături colorate, lână, rufe delicate sau de culoare închisă.
 - Detergentul pudră este potrivit pentru toate tipurile de țesături.

- Pentru rezultate mai bune de spălare a articolelor de îmbrăcăminte albe și deschise la culoare, utilizați detergent pudră cu înălbitor.
- Detergentul este luat de apă din sertar la începutul ciclului de spălare.

NOTĂ

- Nu lăsați detergentul să se solidifice. Lucrul acesta poate cauza blocaje, clătire insuficientă și miros.
- Încărcare completă: conform recomandărilor producătorului
- Încărcare parțială: $\frac{1}{4}$ din cantitatea normală
- Încărcare minimă: $\frac{1}{2}$ din încărcătura totală

Adăugarea de detergent

- Detergent numai pentru spălarea principală ① → 
- Detergent pentru prespălare ② și spălarea principală ① →  

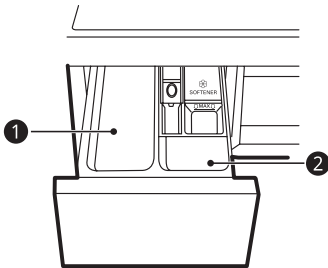

NOTĂ

- Utilizați cantitatea corespunzătoare de detergent. Prea mult detergent, înălbitor sau detergent ar putea cauza umpleri peste limită.
- Când selectați opțiunea **Pre Wash (Prespălare)**, împărțiți doza în $\frac{1}{2}$ pentru prespălare și $\frac{1}{2}$ pentru spălarea principală.

Adăugarea tabletei de detergent

Tableta de detergent este disponibilă și pentru spălarea rufelor.

- 1 Deschideți ușa și puneți tabletele în cuvă.

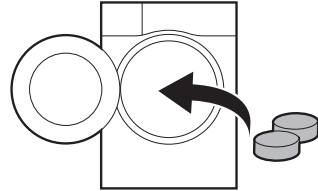

- 2 Încărcați hainele în cuvă și închideți ușa.

NOTĂ

- Nu puneți tabletele în sertar.

Adăugarea de balsam de rufe

- Nu depășiți linia maximă de umplere. Umplerea peste limită poate provoca dozarea timpurie a balsamului de rufe, care ar putea păta hainele. Închideți încet sertarul de dozare.

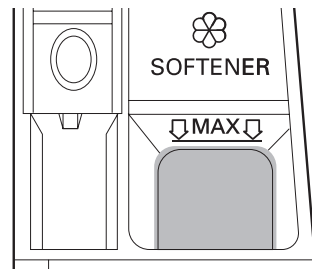

- Nu lăsați balsamul de rufe în sertarul pentru detergent mai mult de 2 zile (Balsamul de rufe se poate solidifica).
- Balsamul va fi adăugat automat în timpul ultimului ciclu de clătire.
- Nu deschideți sertarul când este furnizată apa.
- Nu trebuie utilizați solvenți (benzen etc.).

NOTĂ

- Nu vărsați balsam direct pe îmbrăcăminte, deoarece acest lucru poate cauza pătarea hainelor.

Adăugarea dedurizatorului pentru apă

Se poate folosi un dedurizator pentru apă, cum ar fi anticalcar, pentru a reduce utilizarea detergentului în zone cu un nivel ridicat de duritate a apei.

- Mai întâi adăugați detergent și apoi dedurizatorul de apă. Distribuți în conformitate cu cantitatea specificată pe ambalaj.

Panou de control

Caracteristicile panoului de control

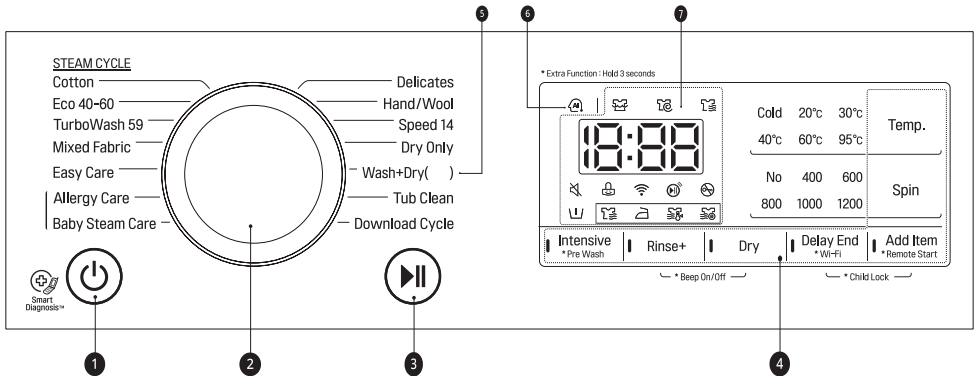

1 Butonul Energie electrică

- Apăsăți butonul **Energie electrică** pentru a porni sau opri aparatul.

2 Butonul de programare

- Programele sunt disponibile în funcție de tipul de rufe.
- Lampa se va aprinde pentru a indica programul selectat.

3 Butonul Start/Pauză

- Acest buton **Start/Pauză** este utilizat pentru a porni sau a întrerupe ciclul de spălare.
- Dacă este necesară oprirea temporară a ciclului de spălare, apăsați butonul **Start/Pauză**.

4 Opțiuni și funcții suplimentare

- Sunt disponibile opțiuni și funcții suplimentare pentru o performanță mai bună a spălării. Mai multe opțiuni și funcții pot fi personalizate.
- Pentru a utiliza funcțiile suplimentare, țineți apăsat butonul corespunzător timp de 3 secunde. Simbolul corespunzător se aprinde pe afișaj.
- Pentru a utiliza funcția **Remote Start (Pornire de la distanță)**, consultați **FUNCȚII INTELIGENTE**.
- Acest lucru vă permite selectarea unui program suplimentar și se vor aprinde când acesta este selectat.
 - 🚫 : Atunci când această pictogramă este aprinsă, semnalul sonor este oprit simultan.
 - 🚫 : Atunci când această pictogramă este aprinsă, panoul de control este blocat, cu excepția butonului de alimentare.
 - 📶 : Această pictogramă este aprinsă când aparatul este conectat la rețeaua WLAN.





5 Wash+Dry (Spălare+Uscare)()

- () arată capacitatea de uscare, care variază în funcție de model.

6 AI DD

- **AI DD** (AI) asigură spălarea și centrifugarea dorite.
- (AI) este activat atunci când programele **Cotton (Bumbac)**, **Mixed Fabric (Țesături combinate)**, **Easy Care (Îngrijire ușoară)** sunt selectate și funcționale.

7 Afișaj

- Afișajul arată setările, timpul rămas estimat, opțiunile și mesajele de stare. Când aparatul este pornit, setările implicite din afișaj vor fi evidențiate.
 - 18:88: Atunci când este selectat un program, este afișată durata implicită a programului selectat. Durata implicită poate fi modificată în funcție de opțiunea selectată.
 - : Când această pictogramă este aprinsă, ușa nu se poate deschide.
 - : Când rufele sunt spălate, această pictogramă este aprinsă.
 - : Când rufele sunt centrifugate pentru a scoate apa din rufe, această pictogramă este aprinsă.
 - : când rufele sunt clătite după finalizarea programului de spălare, această pictogramă este aprinsă.

Tabel referitor la programe

Program de spălare

Program	Cotton (Bumbac)	Încărcătura max.	Estimare
Descriere	Oferă performanță mai bună prin combinarea diverselor mișcări ale cuvei. Utilizare pentru țesături colorate, cu spălare rapidă (cămăși, cămăși de noapte, pijamale etc.) și încărcătură din bumbac, cu murdărie obișnuită (lenjerie de corp).		
Temperatura corespunzătoare	40 °C (Rece până la 95 °C)		
Viteza max. de centrifugare	1200 rpm		

Program	Eco 40-60	Încărcătura max.	Estimare
Descriere	Oferă performanță îmbunătățită de spălare, pentru cantitate mare de rufe, cu un consum mai redus de energie. Utilizați pentru articole vestimentare colorate (cămăși, cămăși de noapte, pijamale etc.) și articole de bumbac cu un grad normal de murdărie (lenjerie de corp).		
Temperatura corespunzătoare	60 °C (Rece până la 60 °C)		
Viteza max. de centrifugare	1200 rpm		

Program	TurboWash 59 (Spălare Turbo 59)	Încărcătura max.	4 kg
Descriere	Finalizează întregul ciclu în decurs de 59 de minute. Utilizare pentru diverse tipuri de țesături, cu excepția articolelor de îmbrăcăminte speciale (mătase/delicate, echipamente sportive, haine închise la culoare, lână, pilote/perdele). Durata ciclului va diferi în funcție de alimentarea cu apă, de nivelul de încărcare și de tipul de rufe.		
Temperatura corespunzătoare	40 °C (Rece până la 60 °C)		
Viteza max. de centrifugare	1200 rpm		

Program	Mixed Fabric (Țesături combinate)	Încărcătura max.	4 kg
Descriere	Permite spălarea simultană a diverselor tipuri de țesături. Utilizare pentru diverse tipuri de țesături, cu excepția articolelor de îmbrăcăminte speciale (mătase/delicate, echipamente sportive, haine închise la culoare, lână, pilote/perdele).		
Temperatura corespunzătoare	40 °C (Rece până la 60 °C)		
Viteza max. de centrifugare	1200 rpm		

Program	Easy Care (Îngrijire ușoară)	Încărcătura max.	4 kg
Descriere	Potrivit pentru tricourile de zi cu zi care nu trebuie călcate după spălare. Utilizare pentru poliamidă, acril, poliester.		
Temperatura corespunzătoare	40 °C (Rece până la 60 °C)		
Viteza max. de centrifugare	1200 rpm		

Program	Allergy Care (Anti Alergic)	Încărcătura max.	4 kg
Descriere	Contribuie la îndepărtarea alergenilor, precum acarieni, polen și blană. Utilizați pentru bumbac, lenjerie de corp, fețe de pernă, lenjerie de pat, haine pentru copii		
Temperatura corespunzătoare	60 °C		
Viteza max. de centrifugare	1200 rpm		

Program	Baby Steam Care (Îngrijire cu aburi pentru îmbrăcăminte de bebeluși)	Încărcătura max.	4 kg
Descriere	Ajută la eliminarea petelor solide și a celor cauzate de proteine și oferă un randament mai bun la clătire. Utilizare pentru haine de bebeluși care prezintă un grad scăzut de murdărie.		
Temperatura corespunzătoare	60 °C		
Viteza max. de centrifugare	1000 rpm		

Program	Delicates (Delicat)	Încărcătura max.	1,5 kg
Descriere	Potrivit pentru haine delicate, cum ar fi lenjerie de corp, bluze, etc		
Temperatura corespunzătoare	20 °C (Rece până la 40 °C)		
Viteza max. de centrifugare	800 rpm		

Program	Hand/Wool (Manual/Lână)	Încărcătura max.	2 kg
Descriere	Pentru haine delicate cum ar fi lână, lenjerie, rochii etc. (Folosiți detergent automat pentru lână). Folosiți pentru haine de lână, mătase, haine care se spală de mână, delicate și rufe care se deteriorează ușor.		
Temperatura corespunzătoare	30 °C (Rece până la 40 °C)		
Viteza max. de centrifugare	800 rpm		

Program	Speed 14 (Viteza 14)	Încărcătura max.	2 kg
Descriere	Oferă un timp rapid de spălare pentru încărcături mici și haine cu murdărie ușor de îndepărtat.		
Temperatura corespunzătoare	20 °C (între 20 °C și 40 °C)		
Viteza max. de centrifugare	1200 rpm		

Program	Dry Only (Numai Dry)	Încărcătura max.	Estimare (Uscare)
Descriere	Utilizează programele automate pentru a usca cele mai multe încărcături. Pentru majoritatea uscărilor, asigurați-vă că toate rufe au materiale și grosimi similare.		
Temperatura corespunzătoare	-		
Viteza max. de centrifugare	1200 rpm		

Program	Wash+Dry (Spălare+Uscare)	Încărcătura max.	Estimare (Uscare)
Descriere	Furnizează un proces non-stop de spălare și uscare în același ciclu. Utilizați o cantitate mică de rufe care poate fi uscată.		
Temperatura corespunzătoare	40 °C (Rece până la 95 °C)		
Viteza max. de centrifugare	1200 rpm		

Program	Tub Clean (Curățare cuvă)
Descriere	Această funcție specială este utilizată pentru a curăța interiorul aparatului.

Program	Download Cycle (Descărcare ciclu)	Încărcătura max.	-
Descriere	Programul Download Cycle (Descărcare ciclu) vă permite să descărcați programe de spălare noi și speciale în mașina dumneavoastră de spălat cu ajutorul unui telefon inteligent. Programul implicit este Rinse (Clătire) + Spin (Centrifugare) .		
Temperatura corespunzătoare	-		
Viteza max. de centrifugare	-		

NOTĂ

- Selectați temperatura potrivită pentru spălare și viteza de centrifugare pentru programele dorite.
- Când spălați, acordați întotdeauna atenție etichetei de întreținere a hainei.
- Viteza maximă de centrifugare efectivă poate varia în funcție de condițiile de încărcare. Valorile de mai sus sunt rotunjite la cea mai apropiată sută.

Program de uscare

Program	Normal 
Descriere	Reduce timpul de uscare și energia utilizată în timpul ciclului de uscare pentru rufe din bumbac. Utilizați pentru țesături din bumbac sau in, cum ar fi prosoape de bumbac, tricouri.
Încărcătura max.	Estimare

Program	Iron (Călcare) 
Descriere	Adecvat pentru călcarea cu ușurință a hainelor în stare umedă. Utilizați pentru țesături din bumbac sau pânză, gata de a fi călcate la finalul programului.
Încărcătura max.	Estimare

Program	Low Temp. (Temperatură scăzută) 
Descriere	Adecvat pentru uscare la temperaturi scăzute pentru o deteriorare mai mică a hainelor. Folosiți pentru textile neșifonabile și țesături sintetice.
Încărcătura max.	3,5 kg

Program	Normal Eco 
Descriere	Adecvat pentru programul de uscare. Utilizați pentru țesături din bumbac sau in, cum ar fi prosoape de bumbac, tricouri.
Încărcătura max.	Estimare

Program	Time Dry 30 min. (Uscare în 30 de minute)	Time Dry 60 min. (Uscare în 60 de minute)	Time Dry 120 min. (Uscare în 120 de minute)
Descriere	Puteți schimba timpul de uscare în funcție de încărcătura maximă.		
Încărcătura max.	1 kg	2 kg	4 kg

Setați programul la „Spălare: **Eco 40-60**, 60 °C, 1200 rotații pe minut” și „**Normal Eco** ()” pentru testare în conformitate cu standardul **EN50229**.

NOTĂ

- Selectați viteza maximă de rotație a programului de spălare, pentru a asigura rezultatele procesului de uscare.
- Acolo unde cantitatea de rufe pentru spălare și uscare într-un program nu depășește greutatea maximă permisă pentru programul de uscare, se recomandă spălarea și uscarea într-o secvență continuă.
- Rezultatele testelor depind de presiunea apei, duritatea apei, temperatura de admisie a apei, temperatura camerei, tipul și cantitatea de rufe, tipul și cantitatea de detergent și fluctuațiile sursei principale de alimentare cu energie electrică și opțiunile suplimentare alese.
- Se recomandă detergent neutru.
- Temperatura reală de spălare poate să difere de temperatura programelor de spălare indicate în tabel.

Opțiuni suplimentare

Program	Dry (Uscare)	Intensive (Intensiv)	Add Item (Adăugare articol)	Pre Wash (Prespălare)	Rinse+ (Clătire+)	Delay End (Final întârziat)
Cotton (Bumbac)	●	●	●	●	●	●
Eco 40-60	●		●	●	●	●
TurboWash 59 (Spălare Turbo 59)	●		●	●	●	●
Mixed Fabric (Țesături combinate)	●	●	●	●	●	●
Easy Care (Îngrijire ușoară)	●	●	●	●	●	●
Allergy Care (Anti Alergic)	●	●	●		●	●
Baby Steam Care (Îngrijire cu aburi pentru îmbrăcămintea de bebeluși)	●	●	●		●	●
Delicates (Delicat)		●	●		●	●
Hand/Wool (Manual/Lână)		●	●		●	●
Speed 14 (Viteza 14)	●		●		●	●
Dry Only (Numai Dry)	●*		●			●
Wash+Dry (Spălare+ Uscare)	●*	●	●	●	●	●
Tub Clean (Curățare cuvă)						

*: Această opțiune este inclusă automat în program și nu poate fi deselectată

Opțiuni și funcții suplimentare

* Această caracteristică este disponibilă doar pe unele modele.

Puteți utiliza opțiunile și funcțiile suplimentare pentru personalizarea programelor.

Intensive (Intensiv)

Puteți utiliza această opțiune pentru spălarea în mod normal, precum și pentru spălarea rufelor foarte murdare.

- 1 Apăsați butonul **Energie electrică**.
- 2 Selectați un program de spălare.
- 3 Apăsați butonul **Intensive (Intensiv)**.
- 4 Apăsați butonul **Start/Pauză**.

Rinse (Clătire)

Utilizați această opțiune pentru a selecta numărul de clătiri apăsând pe butonul **Rinse+ (Clătire+)**. Această opțiune este recomandată persoanelor cu alergii la detergenți.

Rinse+ (Clătire+)

Utilizați această opțiune pentru a adăuga încă o clătire.

Dry (Uscare)

Utilizați programele dumneavoastră automate pentru a usca majoritatea încărcăturilor. Senzorii electrici măsoară temperatura de evacuare, pentru a crește sau scădea temperaturile de uscare, pentru timp de reacție mai rapid și control al temperaturii mai precis.

- robinet de apă rece trebuie să fie lăsat pe timpul ciclurilor de uscare.
- Procesul automat al acestei mașini de spălat de la spălarea până la uscare poate fi selectat cu ușurință.
- Pentru majoritatea uscărilor, asigurați-vă că toate rufele au materiale și grosimi similare.
- Nu supraîncărcați mașina de spălat prin introducerea unui număr prea mare de articole în cuvă. Articolele trebuie să se poată deplasa liber.

- În cazul în care deschideți ușa și scoateți încărcătura înainte ca mașina de spălat să finalizeze programul, nu uitați să apăsați butonul **Start/Pauză**.
- Apăsând butonul **Dry (Uscare)**, puteți selecta: **Normal-Time (30-60-120)-Iron (Călcare)-Low Temp. (Temperatură scăzută)-Normal Eco**.
- Programul de uscare poate dura până la 7 ore.
- Acești indici temporali vă sunt oferiti ca ghid, pentru a vă ajuta să setați mașina dumneavoastră de spălat la uscare manuală.
- După sfârșitul uscării, este afișat „[d]”. „[d]” înseamnă reducerea cutelor. Programul de uscare este deja efectuat. Apăsați orice buton și scoateți hainele. Dacă nu apăsați butonul **Start/Pauză**, programul se încheie după aproximativ 4 ore.

Articole din lână

Nu amestecați articolele din lână. Așezați-le în forma lor originală și uscați-le.

Materiale țesute și tricotate

Unele materiale țesute și tricotate s-ar putea micșora, cu cantități variabile, în funcție de calitatea lor.

Întindeți întotdeauna aceste materiale imediat după uscare.

Presă permanentă și sintetice

Nu supraîncărcați mașina dumneavoastră de spălat. Scoateți articolele după programul călcare permanentă imediat ce mașina de spălat se oprește, pentru a reduce pliurile.

Haine de bebeluși și cămăși de noapte

Verificați întotdeauna instrucțiunile producătorului.

Cauciuc și plastic

Nu uscați niciun articol din sau care conține cauciuc și plastic, precum

- Șorturi, bavețele, huse de scaun
- Perdele și fețe de masă
- Preșuri de baie

Fibră de sticlă

Nu uscați articole din fibră de sticlă în mașina dumneavoastră de spălat. Particulele de sticlă lăsate în mașina de spălat s-ar putea prinde de hainele

dumneavoastră și ar putea cauza iritații ale pielii.

NOTĂ

- Atunci când opriți ciclul de uscare al mașinii de spălat, motorul ventilatorului de uscare poate fi utilizat pentru a încetini timp de 60 de secunde.
- Procedați cu atenție atunci când scoateți hainele din mașina de spălat, deoarece hainele sau mașina de spălat pot fi fierbinți.
- Timpul de uscare estimat variază de la timpul efectiv de uscare în timpul ciclului Automat. Tipul de țesătură, mărimea încărcăturii, și uscăciune selectat afectează timpul de uscare.
- Când selectați doar uscare, rotațiile sunt efectuate automat pentru eficiență din punct de vedere energetic.

Delay End (Final întârziat)

Utilizați această funcție pentru a începe și a opri automat aparatul după un anumit interval de timp.

- 1 Apăsați butonul **Energie electrică**.
- 2 Selectați un program de spălare.
- 3 Apăsați butonul **Delay End (Final întârziat)** pentru a seta timpul necesar.
- 4 Apăsați butonul **Start/Pauză**.

NOTĂ

- Ora de întârziere este ora la care se termină programul, nu cea la care începe. Timpul propriu-zis de rulare ar putea varia din cauza temperaturii apei, încărcăturii de spălare și a altor factori.
- Pentru a anula funcția trebuie apăsat butonul **Energie electrică**.
- Evitați utilizarea detergentului lichid pentru această funcție.

Wi-Fi

Atunci când rețeaua WLAN este conectată, pictograma **Wi-Fi** din panoul de control este aprinsă.

Add Item (Adăugare articol)

Utilizați această opțiune pentru a adăuga sau scoate rufe după pornirea programului de spălare.

- 1 Apăsați butonul **Add Item (Adăugare articol)** atunci când ledul este aprins.
- 2 Deschideți ușa după ce se deblochează.
- 3 Adăugați sau scoateți rufe.
- 4 Închideți ușa și apăsați butonul **Start/Pauză**.

Pre Wash (Prespălare)

Utilizați această opțiune pentru spălarea rufelor foarte murdare.

- 1 Apăsați butonul **Energie electrică**.
- 2 Selectați un program de spălare.
- 3 Apăsați butonul **Pre Wash (Prespălare)** timp de 3 secunde.
- 4 Apăsați butonul **Start/Pauză**.

Child Lock (Blocare acces copii)

Utilizați această opțiune pentru a dezactiva comenzile. Această caracteristică nu permite copiilor să schimbe ciclurile sau să opereze aparatul.

NOTĂ

- Odată ce această funcție este setată, toate butoanele sunt blocate cu excepția butonului de **Energie electrică**.
- Când comenzile sunt blocate, în timpul spălării afișajul arată în mod alternativ **CL** și timpul rămas, în timp ce blocarea împotriva accesului copiilor este activată.
- Oprirea mașinii nu va reseta această funcție. Trebuie să dezactivați această funcție înainte de a putea accesa orice alte funcții.

Blocarea panoului de control

- 1 Porniți alimentarea.
- 2 Apăsati lung butonul **Delay End (Final întârziat)** și **Add Item (Adăugare articol)** timp de 3 secunde.
 - Se va auzi un bip și va apărea pe afișaj CL.

Deblocarea panoului de control

- 1 Porniți alimentarea.
- 2 Apăsati și țineți apăsată simultan butoanele **Delay End (Final întârziat)** și **Add Item (Adăugare articol)** timp de 3 secunde pentru a dezactiva această funcție.

Temp.(Temperatură)

Puteți utiliza această opțiune pentru a selecta temperatura de spălare și clătire în combinație pentru programul selectat. Apăsati acest buton până când setarea dorită este aprinsă. Pentru toate clătirile se utilizează robinetul pentru apă rece.

- Selectați temperatura apei potrivită pentru tipul de rufe pe care îl spălați. Urmați etichetele de întreținere a țesăturii pentru a obține rezultate optime.

Spin (Centrifugare)

Utilizați această opțiune pentru a schimba puterea de centrifugare. Apăsati butonul **Spin (Centrifugare)** în mod repetat pentru a schimba nivelul vitezei.

- 1 Apăsati butonul **Energie electrică**.
- 2 Selectați un program de spălare.
- 3 Apăsati butonul **Spin (Centrifugare)** pentru a selecta viteza de centrifugare.
- 4 Apăsati butonul **Start/Pauză**.

NOTĂ

- Când selectați **No (Fără/Nu)**, aceasta tot se va roti o perioadă scurtă de timp, pentru ca apa să se scurgă rapid.

Beep On/Off (Semnal sonor pornit/oprit)

Această funcție se activează numai atunci când aparatul funcționează.

- Apăsati și țineți apăsată butoanele **Rinse+ (Clătire+)** și **Dry (Uscare)** timp de 3 secunde pentru a seta această funcție.

NOTĂ

- Odată ce această funcție este setată, setarea este memorată chiar și după ce mașina este oprită.
- Dacă doriți să opriți avertizarea sonoră, doar repetați acest proces.

Utilizarea aplicației LG ThinQ

Înainte de utilizarea LG ThinQ

- 1 Verificați distanța dintre aparat și routerul wireless (rețeaua WLAN).
 - În cazul în care distanța dintre aparat și routerul wireless este prea mare, puterea semnalului scade. Înregistrarea poate dura mai mult timp sau instalarea poate eșua.
- 2 Dezactivați **Datele mobile** sau **Datele celulare** de pe telefonul dumneavoastră inteligent.

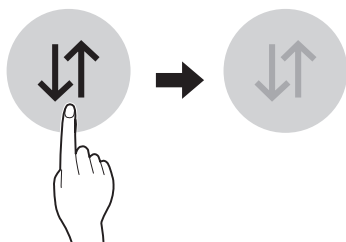

- 3 Conectați-vă smartphone-ul la routerul wireless.

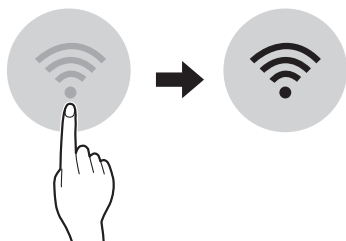

NOTĂ

- Pentru a verifica conexiunea Wi-Fi, verificați dacă pictograma **Wi-Fi**  de pe panoul de control este aprinsă.
- Aparatul suportă doar rețele **Wi-Fi** de 2,4 GHz. Pentru a verifica frecvența rețelei dumneavoastră, contactați-vă furnizorul de servicii de internet sau consultați manualul routerului dumneavoastră wireless.
- **LG ThinQ** nu este responsabilă pentru problemele de conexiune ale SmartThinQ, defectiuni sau erori cauzate de conexiunea la rețea.
- În cazul în care aparatul are probleme cu conectarea la rețeaua **Wi-Fi**, se poate ca acesta să fie situat prea departe de router. Achiziționați un repetor **Wi-Fi** (amplificator de semnal) pentru a îmbunătăți puterea semnalului **Wi-Fi**.
- Conexiunea **Wi-Fi** poate să nu se realizeze sau să se întrerupă din cauza condițiilor de rețea din locuință.
- Conexiunea la rețea poate să nu funcționeze în mod corespunzător în funcție de furnizorul de servicii de internet.
- Mediul wireless înconjurător poate face ca serviciul de rețea wireless să funcționeze mai lent.
- Aparatul nu poate fi înregistrat din cauza problemelor cu transmiterea semnalului wireless. Deconectați aparatul și așteptați un minut înainte de a încerca din nou.
- În cazul în care firewall-ul sau routerul dvs. wireless este activat, dezactivați firewall-ul sau adăugați o excepție în cadrul acestuia.
- Numele rețelei wireless (SSID) trebuie să fie o combinație de litere și cifre. (Nu folosiți caractere speciale)
- Interfața utilizatorului (UI) a Smartphone-ului poate varia în funcție de sistemul de operare mobil (OS) și de producător.
- Dacă protocolul de securitate al routerului este setat pe **WEP**, este posibil să nu puteți configura rețeaua. Vă rugăm să schimbați protocolul de securitate (se recomandă **WPA2**) și să înregistrați produsul din nou.

Instalarea aplicației LG ThinQ

Căutați aplicația **LG ThinQ** de la magazinul Google Play Store sau Apple App Store pe un telefon inteligent. Urmăriți instrucțiunile pentru a descărca și a instala aplicația.

Funcția Wi-Fi

Comunicați cu aparatul de pe un smartphone prin intermediul funcțiilor inteligente comode.

Ciclu de spălare (Remote Start (Pornire de la distanță), Download Cycle (Descărcare ciclu))

Setați sau descărcați orice ciclu preferat și controlați-l prin telecomandă.

Mentor Curățare cuvă

Această funcție afișează numărul de cicluri rămase înainte a efectuarea ciclului **Tube Clean (Curățare cuvă)**.

Monitorizare energie

Verificați consumul de energie al ciclurilor utilizate recent și media lunară.

Smart Diagnosis

Această funcție prezintă informații utile pentru diagnosticare și rezolvarea problemelor pe care le prezintă aparatul, pe baza tiparului de utilizare.

Setări

Sunt disponibile diferite funcții.

Alertă Push

Această funcție este destinată să comunice notificarea de stare, astfel încât utilizatorul să poată recunoaște starea aparatului. Notificările sunt generate chiar dacă aplicația **LG ThinQ** este oprită.

NOTĂ

- Dacă vă schimbați routerul wireless, furnizorul de servicii de Internet sau parola, ștergeți aparatul înregistrat din aplicația **LG ThinQ** și înregistrați-l din nou.
- Aplicația poate fi modificată cu scopul îmbunătățirii aparatului fără notificarea utilizatorilor.
- Funcțiile pot varia în funcție de model.

Utilizarea aparatului de la distanță

Remote Start (Pornire de la distanță)®

Utilizați un telefon inteligent pentru a vă controla aparatul de la distanță. De asemenea, puteți monitoriza utilizarea ciclurilor pentru a fi la curent cu timpul rămas din acestea.

Utilizarea acestei funcții

- 1 Apăsăți butonul **Energie electrică**.
- 2 Așezați hainele în cuvă.
- 3 Apăsăți și mențineți apăsat butonul **Remote Start (Pornire de la distanță)** simultan timp de 3 secunde pentru a activa această funcție.
- 4 Porniți un ciclu din aplicația **LG ThinQ** de pe telefonul dumneavoastră inteligent.

NOTĂ

- Odată ce această funcție este activată, puteți porni un ciclu din aplicația **LG ThinQ** pentru telefoane inteligente. În cazul în care ciclul nu este pornit, aparatul va aștepta începerea ciclului până când acesta este oprit de la distanță din aplicație sau până când această funcție este dezactivată.
- Când această funcție este pornită, ușa este blocată în mod automat.

Dezactivarea acestei funcții

Atunci când această funcție este activată, țineți apăsați și mențineți apăsat butonul **Remote Start (Pornire de la distanță)** timp de 3 secunde pentru dezactivarea acestei funcții. Această funcție trebuie oprită, astfel încât aparatul să poată fi utilizat manual.

Download Cycle (Descărcare ciclu)

Descărcați un ciclu nou și special care nu este inclus în ciclurile de bază ale aparatului.

Pe aparatele care au fost înregistrate cu succes pot fi descărcate o mare varietate de cicluri speciale, specifice aparatului.

Pe aparat poate fi stocat un singur ciclu odată.

Atunci când descărcarea ciclului pe aparat este finalizată, produsul păstrează ciclul descărcat până când este descărcat un nou ciclu.

Consum de energie in modul Standby

Consum de energie in modul Standby	0,5 W
Consum energie standby rețea	2,0 W
Timpu după care funcția de gestionare a consumului de putere sau o funcție similară comută automat echipamentul în modul standby și/sau oprit și/sau în starea care asigură modul standby în rețea	20 min.

Informații de notificare privind software-ul open source



Pentru a obține codul sursă din GPL, LGPL, MPL și alte licențe open source, care sunt conținute în acest produs, vă rugăm să vizitați <http://opensource.lge.com>.

În plus față de codul sursă, toate condițiile licenței, denegările de responsabilitate privind garanția și notele despre drepturile de autor la care se face referire sunt disponibile pentru descărcare.

LG Electronics va oferi și codul sursă pe CD-ROM în schimbul unei sume care să acopere costurile unei asemenea distribuții (cum ar fi costurile suporturilor media, de transport și de procesare), în urma unei solicitări prin e-mail la opensource@lge.com.

Această ofertă este valabilă pentru o perioadă de trei ani de la data ultimului transport al acestui produs. Această ofertă este valabilă pentru orice persoană care primește aceste informații.

Smart Diagnosis

Această caracteristică este disponibilă numai pentru modelul cu emblema  sau .

Utilizați această caracteristică pentru a vă ajuta să diagnosticați și să rezolvați problemele cu aparatul dumneavoastră.

NOTĂ

- Din motive care nu pot fi atribuite neglijenței LGE, este posibil ca serviciul să nu funcționeze din cauza unor factori externi, cum ar fi, dar fără a se limita la, indisponibilitatea rețelei Wi-Fi, deconectarea rețelei Wi-Fi, reglementările magazinului local de aplicații sau indisponibilitatea aplicației.
- Caracteristica poate fi modificată fără notificare prealabilă și poate avea o formă diferită în funcție de locația dumneavoastră.

Utilizarea LG ThinQ pentru diagnosticarea problemelor



Dacă aveți o problemă cu aparatul echipat cu Wi-Fi, acesta poate transmite datele de depanare către un telefon inteligent folosind aplicația **LG ThinQ**.

- Lansați aplicația **LG ThinQ** și selectați caracteristica **Smart Diagnosis** din meniu. Urmați instrucțiunile oferite în aplicația **LG ThinQ**.

Utilizarea diagnosticării audibile pentru diagnosticarea problemelor

Urmați instrucțiunile de mai jos pentru a utiliza metoda de diagnosticare audibilă.

- Lansați aplicația **LG ThinQ** și selectați caracteristica **Smart Diagnosis** din meniu. Urmați instrucțiunile pentru diagnosticarea audibilă oferite în aplicația **LG ThinQ**.

- 1 Apăsați butonul **Energie electrică** pentru a porni aparatul.
 - Nu apăsați niciun alt buton.
- 2 Așezați microfonul telefonului dumneavoastră inteligent aproape de pictograma  sau .

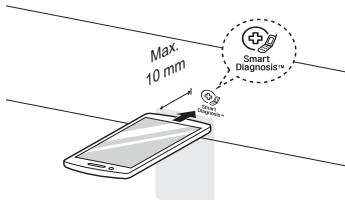

- 3 Apăsați și mențineți apăsat butonul **Temp. (Temperatură)** timp de 3 secunde sau mai mult, în timp ce țineți microfonul telefonului inteligent aproape de pictogramă, până când transferul de date este finalizat.
 - Țineți telefonul inteligent în poziție până când transferul de date s-a încheiat. Este afișat timpul rămas pentru transferul de date.
- 4 După ce transferul de date este finalizat, rezultatul diagnosticării va fi afișat în aplicație.

NOTĂ

- Pentru cele mai bune rezultate, nu deplasați telefonul inteligent în timp ce sunt transmise tonurile.

⚠️ AVERTISMENT

- Deconectați aparatul înainte de curățare, pentru a evita riscul de șoc electric. Nerespectarea acestui avertisment ar putea avea drept consecințe vătămări, incendiu, șoc electric sau moarte.
- Nu utilizați substanțe chimice dure, substanțe de curățare abrazive sau solvenți pentru a curăța aparatul. Acestea ar putea influența negativ finalizarea procesului.

Curățare după fiecare spălare

Îngrijire după spălare

- După ce ciclul a ajuns la final, ștergeți ușa și garnitura din interiorul ușii, pentru a îndepărta toată umezeala.
- Lăsați ușa deschisă, pentru uscarea cuvei.
- Ștergeți mașina de spălat cu o lavetă uscată, pentru a îndepărta umezeala.

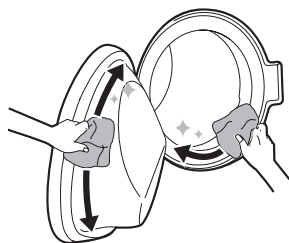

⚠️ AVERTISMENT

- Lăsați ușa deschisă să usuce interiorul tamburului, dar numai dacă acest lucru se face în siguranță și copiii sunt supravegheați.

Curățarea exteriorului

Îngrijirea adecvată a mașinii dumneavoastră de spălat îi poate prelungi durata de viață.

Exterior

Ștergeți imediat orice scurgeri. Ștergeți cu o lavetă umedă.

Ușă

Spălați cu o lavetă uscată partea din exterior și interior, apoi ștergeți cu o lavetă moale.

⚠️ AVERTISMENT

- Nu încercați să separați panourile sau să demontați aparatul. Nu acționați cu obiecte ascuțite asupra panoului de control pentru a opera aparatul.

Curățarea interiorului

- Utilizați un prosop sau o lavetă moale pentru a șterge în jurul deschiderii ușii mașinii de spălat și a sticlei de la ușă.
- Îndepărtați întotdeauna articolele din aparat după finalizarea ciclului. Lăsarea articolelor umede în aparat poate cauza șifonarea, transferul culorilor și mirosuri neplăcute.

Curățați periodic aparatul

Tub Clean (Curățare cuvă)

Utilizați această funcție pentru a curăța interiorul aparatului.

În acest program este utilizat un nivel mai ridicat de apă, la o viteză mai mare de rotație. Rulați ciclul de curățare a cuvei o dată pe lună (sau mai des, dacă este necesar), pentru a îndepărta acumularea de detergent și alte reziduuri.

- 1 Îndepărtați orice articole de îmbrăcăminte sau articole din mașina de spălat și închideți ușa.
- 2 Deschideți sertarul de dozare și adăugați un agent anticalcar în compartimentul principal de spălare.
 - Puneți tabletele în cuvă.
- 3 Închideți încet sertarul de dozare.

- 4 Porniți alimentarea, apoi selectați **Tube Clean (Curățare cuvă)**.
 - ECL va apărea pe afișaj.
- 5 Apăsați butonul **Start/Pauză** pentru pornire.
- 6 După finalizarea programului, lăsați ușa deschisă pentru a permite uscarea mașinii de spălat, a garniturii și a sticlei ușii.

! ATENȚIE

- Lăsați ușa deschisă să usuce interiorul tamburului, dar numai dacă acest lucru se face în siguranță și copiii sunt supravegheați.

Curățarea filtrului pentru admisia apei

Filtrul de admisie a apei colectează calcar sau orice obiecte mici care pot apărea în apă.

Curățați în mod regulat filtrul de admisie a apei.

NOTĂ

- Oprii robinetele de alimentare dacă mașina de spălat urmează să nu funcționeze pentru o perioadă de timp (de ex., vacanță), mai ales dacă nu există nicio scurgere în podea (canalizare) în imediata apropiere.
 - IE va fi afișată pe panoul de control atunci când apa nu are acces în sertarul pentru detergent.
 - Dacă apa este foarte dură sau conține urme de calcar, filtrul de pe orificiul de admisie a apei se poate înfunda.
- 1 Oprii robinetul și desfaceți furtunul de alimentare cu apă.

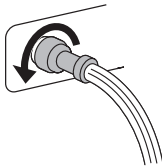

- 2 Curățați filtrul utilizând o perie cu țepi aspri.

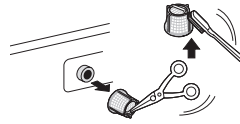

Curățarea filtrului pompei de scurgere

Filtrul de scurgere colectează fire și obiecte mici lăsate în haine. Verificați regulat ca filtrul să fie curat pentru a asigura buna funcționare a aparatului.

Lăsați apa să se răcească înainte de a curăța filtrul pompei de evacuare. Deschideți ușa în caz de urgență sau efectuarea o evacuare de urgență.

- 1 Deconectarea aparatului.
- 2 Deschideți capacul și trageți furtunul.

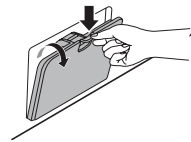

- 3 Deșurubați bușonul de scurgere ①, și apoi scurgeți apa. Deșurubați încet filtrul pompei de evacuare ② pentru a scurge apa și pentru a îndepărta obiectele mici.

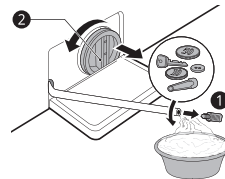

- 4 După curățarea filtrului pompei de evacuare, scoateți filtrul pompei de evacuare și introduceți bușonul de scurgere.
- 5 Închideți capacul.

! ATENȚIE

- Aveți grijă când efectuați scurgerea, deoarece apa ar putea fi fierbinte.
- Rulați programul de curățare a cuvei o dată pe lună (sau mai des, dacă este necesar), pentru a îndepărta acumularea de detergent și alte reziduuri.

Curățarea sertarului de dozare

Detergentul și balsamul de rufe s-ar putea acumula în sertarul de dozare. Îndepărtați sertarul și componentele sertarului din interior și verificați existența depunerilor de detergent sau de balsam de rufe o dată sau de două ori pe lună.

- 1 Îndepărtați sertarul pentru dozarea detergentului prin tragerea în linie dreaptă, până când acesta se oprește.
 - Scoateți sertarul în timp ce apăsați butonul de dezactivare.

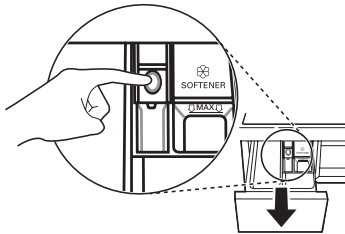

- 2 Îndepărtați acumularea detergentului și a balsamului.
 - Clătiți sertarul și componentele sertarului cu apă caldă, pentru a îndepărta acumulările din detergent și balsam. Utilizați doar apă pentru a curăța sertarul de dozare. Uscăți sertarul și componentele sertarului cu o lavetă moale sau un prosop.
- 3 Pentru a curăța deschiderea sertarului, utilizați o lavetă sau o perie mică, nemetalică, pentru a curăța fanta.
 - Îndepărtați toate reziduurile din părțile superioare și inferioare ale fantei.
- 4 Ștergeți umezeala din fantă cu o lavetă moale sau un prosop.
- 5 Reasamblați componentele sertarului în compartimentele corespunzătoare și introduceți sertarul.

Utilizarea aparatului poate duce la erori și defecțiuni. Următoarele tabele conțin posibile cauze și observații pentru rezolvarea unui mesaj de eroare sau a unei defecțiuni.

Înainte de a apela serviciul

Puteți remedia majoritatea problemelor singur, economisind astfel timp și bani, deoarece nu trebuie să apelați centrul de service LG Electronics. Următorul tabel vă va ajuta să rezolvați problemele.

Mesaje de eroare

Aparatul este echipat cu un sistem automat de monitorizare a erorilor pentru a detecta și diagnostica problemele într-o etapă timpurie. Dacă acest aparat nu funcționează corespunzător sau nu funcționează deloc, verificați următoarele înainte de a apela centrul de service LG Electronics.

Simptome	Cauze posibile & Soluție
IE EROARE INTRARE APĂ	Alimentarea cu apă nu este adecvată în locația respectivă. Apa nu intră în aparat sau intră încet. <ul style="list-style-type: none"> • Verificați alt robinet din casă.
	Robinetul pentru alimentare cu apă nu este complet deschis. Apa nu intră în aparat sau intră încet. <ul style="list-style-type: none"> • Deschideți complet robinetul.
	Furtunul (furtunurile) de alimentare cu apă este (sunt) îndoit(e). <ul style="list-style-type: none"> • Îndreptați furtunul sau reinstalați furtunul de alimentare cu apă
	Filtrul furtunului (furtunurilor) de intrare este înfundat. <ul style="list-style-type: none"> • Verificați și curățați filtrul furtunului de alimentare.
DE EROARE EVACUARE APĂ	Furtunul de scurgere este îndoit sau înfundat. Apa din aparat nu se scurge sau se scurge încet. <ul style="list-style-type: none"> • Curățați și îndreptați furtunul de scurgere.
	Filtrul de scurgere este înfundat. <ul style="list-style-type: none"> • Verificați și curățați filtrul de scurgere.
UE EROARE DEZECHILIBRU	Aparatul are un sistem care detectează și corectează dezechilibrul aparatului. <ul style="list-style-type: none"> • Rufe pot fi prea ude la sfârșitul ciclului, rearanjați rufe pentru a permite o centrifugare adecvată. Închideți ușa și apăsați pe butonul Start/Pauză. Este posibil să dureze câteva momente înainte ca aparatul să înceapă să centrifugare. Ușa trebuie blocată înainte de a realizarea centrifugării. Ușa trebuie blocată înainte de realizarea centrifugării.
	Încărcătura este prea redusă. Acest sistem poate întrerupe complet centrifugarea sau chiar întrerupe ciclul de centrifugare în cazul în care sunt încărcate articole grele individuale (de exemplu covoraș de baie, halat de baie etc.). <ul style="list-style-type: none"> • Adăugați 1 sau 2 articole similare sau mai mici pentru a contribui la echilibrarea încărcăturii. Închideți ușa și apăsați butonul Start/Pauză. Este posibil să dureze câteva momente înainte ca aparatul să înceapă centrifugarea. Ușa trebuie blocată înainte ca centrifugarea să poată fi realizată.

Simptome	Cauze posibile & Soluție
dE dE1 dE2 dE4 EROARE UȘĂ	Senzorul ușii nu funcționează corespunzător. <ul style="list-style-type: none"> Vă rugăm să apelați centrul de service LG Electronics. Puteți găsi numărul de telefon al centrului dumneavoastră local de service LG Electronics în cardul de garanție.
tE EROARE COMANDĂ	Aceasta este o eroare de control. <ul style="list-style-type: none"> Deconectați fișa de rețea și sunați pentru reparații.
LE EROARE MOTOR BLOCAT	Supraîncărcare a motorului <ul style="list-style-type: none"> Lăsați aparatul să aștepte 30 de minute până când motorul se răcește și apoi reporniți ciclul.
FE EROARE SUPRAPLIN	Umplerile excesive cu apă provocate de supapa pentru apă defectă. <ul style="list-style-type: none"> Închideți robinetul. Deconectați fișa de rețea. Sunați pentru reparații.
PE EROARE SENZOR DE PRESIUNE	Senzorul nivelului apei nu funcționează corespunzător. <ul style="list-style-type: none"> Închideți robinetul. Deconectați fișa de rețea. Sunați pentru reparații.
u5 EROARE SENZOR VIBRAȚII	Senzorul de vibrații nu funcționează corespunzător. <ul style="list-style-type: none"> Sunați pentru reparații.
FF DEFECT ÎNGHEȚ	Furtunul de alimentare/scurgere sau pompa de scurgere sunt înghețate? <ul style="list-style-type: none"> Alimentați apă caldă în cuvă pentru a dezgheța furtunul de evacuare și pompa de scurgere. Acoperiți furtunul de alimentare cu un prosop umed și cald.
RE SCURGERE DE APĂ	Scurgeri de apă. <ul style="list-style-type: none"> Sunați pentru reparații.
PF ÎNTRERUPEREA ALIMENTĂRII CU ENERGIE	Aparatul a suferit o întrerupere a alimentării cu energie. <ul style="list-style-type: none"> Reporniți ciclul.
dHE EROARE DE USCARE	Nu usucă. <ul style="list-style-type: none"> Sunați pentru reparații.

Zgomote auzite

Simptome	Cauze posibile & Soluție
Zgomot de bătaie și zăngănit	Obiecte străine, precum chei, monede sau ace de siguranță ar putea fi cuvă. <ul style="list-style-type: none"> Opritiți aparatul, verificați cuvă pentru a elimina obiectele străine. Dacă zgomotul persistă după ce aparatul a fost repornit, sunați pentru reparații.
Sunet de pocnitură	Încărcăturile grele de spălare ar putea produce un sunet de pocnitură. De obicei, lucrul acesta este normal. <ul style="list-style-type: none"> Dacă sunetul continuă, aparatul este probabil dezechilibrat. Opritiți și redistribuiți încărcătura de spălare.

Simptome	Cauze posibile & Soluție
Sunet de pocnitură	<p>Încărcătura de spălare poate fi neechilibrată.</p> <ul style="list-style-type: none"> • Întrerupeți ciclul și redistribuiți încărcătura după deblocarea ușii.
Zgomot de vibrație	<p>Materialele de ambalare nu sunt eliminate.</p> <ul style="list-style-type: none"> • Scoateți materialele de ambalare. <p>Încărcătura de spălare poate fi distribuită inegal în cuvă.</p> <ul style="list-style-type: none"> • Întrerupeți ciclul și redistribuiți încărcătura după deblocarea ușii. <p>Nu toate picioarele de nivelare stau bine și uniform pe podea.</p> <ul style="list-style-type: none"> • Consultați Nivelarea aparatului pentru a regla nivelarea aparatului. <p>Podeaua nu este suficient de rigidă</p> <ul style="list-style-type: none"> • Verificați dacă podeaua este solidă și nu este flexibilă. Consultați Cerințe referitoare la locul de instalare pentru a selecta locul corect.

Operare

Simptome	Cauze posibile & Soluție
Scurgeri de apă.	<p>Conductele de scurgere ale casei sunt înfundate.</p> <ul style="list-style-type: none"> • Desfundați conducta de scurgere. Contactați un instalator, dacă este necesar. <p>Scurgerile cauzate de instalarea improprie a furtunurilor de scurgere sau de un furtun de scurgere înfundat.</p> <ul style="list-style-type: none"> • Curățați și îndreptați furtunul de scurgere. Verificați și curățați regulat filtrul de scurgere.
Aparatul nu funcționează.	<p>Panoul de control s-a oprit din cauza inactivității.</p> <ul style="list-style-type: none"> • Acest lucru este normal. Apăsăți butonul Energie electrică pentru a porni aparatul. <p>Aparatul este deconectat.</p> <ul style="list-style-type: none"> • Asigurați-vă că aparatul este conectat în siguranță la o priză care funcționează. <p>Alimentarea cu apă este oprită.</p> <ul style="list-style-type: none"> • Rotiți complet robinetul de alimentare cu apă. <p>Comenzile nu sunt setate corect.</p> <ul style="list-style-type: none"> • Asigurați-vă că ciclul este corect setat. Închideți ușa și apăsați butonul Start/Pauză. <p>Ușa este deschisă.</p> <ul style="list-style-type: none"> • Închideți ușa și asigurați-vă că nu se prinde nimic sub ușă care împiedică închiderea completă. <p>Înterupătorul / siguranța sunt declanșate / arse.</p> <ul style="list-style-type: none"> • Verificați întrerupătoarele/siguranțele de circuit. Înlocuiți siguranțele sau resetați întrerupătorul. Aparatul trebuie să fie amplasat pe un circuit dedicat. Aparatul își va relua ciclul în care s-a oprit, odată ce s-a restabilit alimentarea.

Simptome	Cauze posibile & Soluție
Aparatul nu funcționează.	Comanda se va reseta. <ul style="list-style-type: none"> Apăsați butonul Energie electrică, apoi reselectați programul dorit și apăsați pe butonul Start/Pauză.
	Start/Pauză nu a fost apăsat după ce a fost setat un ciclu. <ul style="list-style-type: none"> Apăsați butonul Energie electrică, apoi reselectați programul dorit și apăsați pe butonul Start/Pauză. Aparatul este oprit dacă butonul Start/Pauză nu este apăsat în termen de 15 de minute.
	Presiune extrem de scăzută a apei. <ul style="list-style-type: none"> Verificați un alt robinet din casă pentru a vă asigura că presiunea apei menajere este adecvată.
	Aparatul încălzește apa sau face abur. <ul style="list-style-type: none"> Cuva se poate opri din funcțiune temporar în timpul anumitor cicluri, timp în care apa este încălzită în condiții de siguranță la temperatura setată.
Butoanele nu funcționează corect.	Ușa nu se va deschide din motive de siguranță după pornirea aparatului. <ul style="list-style-type: none"> Verificați dacă este iluminată pictograma [L]. Puteți deschide ușa în condiții de siguranță după ce pictograma Door Lock (Blocare ușă) se stinge.
Ușa nu se deschide.	Ușa nu se va deschide din motive de siguranță după pornirea aparatului. <ul style="list-style-type: none"> Verificați dacă este iluminată pictograma [L]. Puteți deschide ușa în condiții de siguranță după ce pictograma [L] se stinge.
Aparatul nu se umple corespunzător.	Filtrul este înfundat. <ul style="list-style-type: none"> Asigurați-vă că filtrele de admisie de pe supapele de umplere nu sunt înfundate.
	Furtunurile de admisie pot fi îndoite. <ul style="list-style-type: none"> Verificați dacă furtunurile de alimentare nu sunt îndoite sau înfundate.
	Alimentarea cu apă este insuficientă. <ul style="list-style-type: none"> Asigurați-vă că robinetele de apă caldă și rece sunt pornite până la capăt.
	Furtunurile de alimentare cu apă caldă și rece sunt inversate. <ul style="list-style-type: none"> Verificați racordurile furtunului de alimentare.
Aparatul nu evacuează apa.	Furtunul de scurgere este îndoit. <ul style="list-style-type: none"> Asigurați-vă că furtunul de evacuare nu este îndoit.
	Evacuare amplasată mai sus de 1,2 m deasupra podelei. <ul style="list-style-type: none"> Asigurați-vă că furtunul de evacuare nu depășește 1,2 m deasupra părții de jos a aparatului.
Detergentul nu este distribuit complet sau deloc.	Se utilizează prea mult detergent. <ul style="list-style-type: none"> Urmați instrucțiunile furnizate de producătorul detergentului.
Timpul ciclului este mai lung decât de obicei.	Încărcătura este prea mică. <ul style="list-style-type: none"> Mai adăugați articole pentru a permite aparatului să echilibreze încărcăturile.

Simptome	Cauze posibile & Soluție
Timpul ciclului este mai lung decât de obicei.	Articolele grele sunt amestecate cu articole mai ușoare. <ul style="list-style-type: none"> • Întotdeauna încercați să spălați articole cu greutate similară pentru a permite mașinii să distribuie uniform greutatea încărcăturii pentru centrifugare.
	Încărcătura nu este echilibrată. <ul style="list-style-type: none"> • Redistribuiți manual încărcătura dacă articolele s-au încurcat.
Durata este întârziată.	Se detectează un dezechilibru sau programul de eliminare este pornit. <ul style="list-style-type: none"> • Acest lucru este normal. Timpul rămas care apare pe afișaj este doar o durată estimativă. Timpul efectiv poate varia.

Uscare

Simptome	Cauze posibile & Soluție
Problemă la uscare	Verificați robinetul de alimentare cu apă. <ul style="list-style-type: none"> • Nu supraîncărcați. Verificați ca mașina de spălat să efectueze corect scurgerea pentru a extrage corespunzător apa din încărcătură, atunci când încărcătura de haine este prea mică pentru deplasarea corespunzătoare. Adăugați câteva prosoape. • Închideți robinetul de alimentare cu apă.
Performanța de uscare este prea mică sau necorespunzătoare.	Apa nu este alimentată corespunzător. Apa este utilizată pentru autocurățarea filtrului de scame pe tambur în timpul uscării. <ul style="list-style-type: none"> • Asigurați-vă că robinetul de alimentare cu apă este deschis.
	Apa nu se scurge corect. <ul style="list-style-type: none"> • Asigurați-vă că filtrul de scurgere nu este înfundat.
	Aparatul este supraîncărcat. <ul style="list-style-type: none"> • Verificați capacitatea de încărcare pentru ciclul selectat. Dacă este necesar, adăugați un ciclu de uscare temporizat.
	Viteza de centrifugare este prea mică. <ul style="list-style-type: none"> • Selectați cea mai mare viteză de centrifugare permisă pentru ciclul de spălare.
Timpul de uscare este prea lung.	Temperatura ambiantă este scăzută. <ul style="list-style-type: none"> • Asigurați-vă că temperatura se află în intervalul admis.
Un aer cald iese din partea din spate a aparatului.	Acest aparat generează un aer cald pentru a usca rufe. <ul style="list-style-type: none"> • Acest aer cald usucă rufe și iese prin partea din spate a aparatului.

Performanță

Simptome	Cauze posibile & Soluție
Îndepărtarea necorespunzătoare a petelor	<p>Pete anterior apărute.</p> <ul style="list-style-type: none"> Articolele care au fost spălate anterior pot prezenta pete apărute anterior. Aceste pete pot fi dificil de îndepărtat și pot necesita spălarea manuală sau pretratarea pentru a ajuta la îndepărtarea petelor.
Pătare	<p>Înălbitorul sau balsamul este distribuit prea curând.</p> <ul style="list-style-type: none"> Compartimentul de dozare este supraîncărcat. Acest lucru face ca înălbitorul sau balsamul să fie distribuit rapid. Măsurati întotdeauna înălbitorul sau balsamul pentru a preveni supraîncărcarea. Închideți încet sertarul de dozare.
	<p>Înălbitorul sau balsamul au fost adăugate direct în cuvă.</p> <ul style="list-style-type: none"> Utilizați întotdeauna dozatoarele pentru a vă asigura că produsele de spălare sunt distribuite în mod corespunzător la momentul potrivit din ciclu.
	<p>Hainele nu au fost sortate corect.</p> <ul style="list-style-type: none"> Întotdeauna spălați hainele de culoare închisă separat de cele de culoare deschisă și albe pentru a preveni decolorarea. Nu spălați articolele foarte murdare cu cele ușor murdare.
Formarea cutelor	<p>Aparatul nu este descărcat imediat.</p> <ul style="list-style-type: none"> Scoateți întotdeauna articolele din mașină imediat ce ciclul este finalizat.
	<p>Aparatul este supraîncărcat.</p> <ul style="list-style-type: none"> Aparatul poate fi încărcat complet, dar cuva nu trebuie să fie plină cu obiecte. Ușa aparatului trebuie să se închidă cu ușurință.
	<p>Furtunurile de alimentare cu apă caldă și rece sunt inversate.</p> <ul style="list-style-type: none"> Clătirea cu apă caldă poate genera cute în materiale. Verificați racordurile furtunului de alimentare.
Miros de mucegai în aparat	<p>Interiorul cuvei nu este curățat corespunzător.</p> <ul style="list-style-type: none"> Rulați funcția Tube Clean (Curățare cuvă) în mod regulat.
	<p>Furtunul de scurgere nu este instalat în mod corespunzător, cauzând sifonarea (scurgerea apei înapoi în mașina de spălat).</p> <ul style="list-style-type: none"> Atunci când montați furtunul de scurgere, asigurați-vă că acesta nu este răsucit sau blocat.
	<p>Sertarul de dozare a detergentului nu este curățat în mod regulat.</p> <ul style="list-style-type: none"> Curățați sertarul dozatorului de detergent, în special partea superioară și cea inferioară a deschiderii sertarului.
	<p>Mirosurile pot apărea în cazul în care furtunul de scurgere nu este instalat în mod corespunzător, cauzând sifonarea (scurgerea apei înapoi în aparat).</p> <ul style="list-style-type: none"> Atunci când montați furtunul de scurgere, asigurați-vă că acesta nu este răsucit sau blocat.
	<p>În cazul în care sertarul de dozare a detergentului nu este curățat în mod regulat, mirosurile pot fi cauzate de mucegai sau substanțe străine.</p> <ul style="list-style-type: none"> Curățați sertarul dozatorului de detergent, în special partea superioară și cea inferioară a deschiderii sertarului.

Wi-Fi

Simptome	Cauze posibile & Soluție
Aparatul dumneavoastră casnic și telefonul inteligent nu sunt conectate la rețeaua Wi-Fi.	Parola pentru Wi-Fi la care încercați să vă conectați este incorectă. <ul style="list-style-type: none"> Găsiți rețeaua Wi-Fi conectată la smartphone-ul dvs. și eliminați-o, apoi înregistrați-vă aparatul în aplicația LG ThinQ.
	Datele mobile pentru smartphone-ul dvs. sunt activate. <ul style="list-style-type: none"> Opriți Datele mobile ale telefonului dumneavoastră și înregistrați aparatul prin intermediul rețelei Wi-Fi.
	Denumirea rețelei wireless (SSID) este setată în mod incorect. <ul style="list-style-type: none"> Numele rețelei wireless (SSID) trebuie să fie o combinație de litere din alfabetul englez și cifre (nu folosiți caractere speciale).
	Frecvența routerului nu este de 2,4 GHz. <ul style="list-style-type: none"> Sunt suportate doar routere cu frecvența de 2,4 GHz. Setati routerul wireless la 2,4 GHz și conectați aparatul la routerul wireless. Pentru a verifica frecvența routerului, consultați-vă furnizorul de servicii de Internet sau producătorul routerului.
	Distanța dintre aparat și router este prea mare. <ul style="list-style-type: none"> În cazul în care distanța dintre aparat și router este prea mare, semnalul poate fi slab și conexiunea poate să nu fie configurată în mod corect. Mutați routerul astfel încât acesta să fie mai aproape de aparat.

Fișa produsului

Directiva Comisiei (EU) No 96/60/EC

Denumirea sau marca comercială a furnizorului	LG	
Modelul furnizorului		F2DV5S8S0
Clasa de eficiență energetică ^{*1}	A	
Consumul de energie pentru spălare, centrifugare și uscare ^{*2}	kWh/ciclu	5,78
Consumul de energie numai pentru spălare și centrifugare ^{*3}	kWh/ciclu	1,25
Clasa de performanță pentru spălare ^{*4}	A	
Clasa de eficiență a extragerii apei ⁵	B	
Apa rămasă după centrifugare (proporțional din greutatea uscată a rufelor)	%	53
Viteza maximă de centrifugare ⁶	rot/min	1175
Capacitate nominală		
Capacitatea de spălare ^{*7}	kg	8,5
Capacitatea de uscare ^{*8}	kg	5
Consumul de apă pentru spălare, centrifugare și uscare ^{*9}	litri/ciclu	125
Consumul de apă numai pentru spălare și centrifugare ^{*10}	litri/ciclu	33
Timp de spălare și uscare ^{*11}	min.	686
Estimarea consumului anual de energie și de apă pentru o gospodărie cu patru persoane, folosind întotdeauna uscătorul (200 de cicluri) ^{*12}	kWh/an	1156
	litri/an	25000
Estimarea consumului anual de energie și de apă pentru o gospodărie cu patru persoane, fără a folosi vreodată uscătorul (200 de cicluri) ^{*12}	kWh/an	250
	litri/an	6600
Zgomot în timpul fazelor de spălare, centrifugare și uscare utilizând ciclul standard de spălare a bumbacului de 60° C și ciclul de uscare pentru bumbac.	Spălare dB(A)	53
	Centrifugare dB(A)	70
	Uscare dB(A)	53

*1:Clasa de eficiență energetică este de la A (mai eficient) până la G (mai puțin eficient).

*2:Pentru spălare, centrifugare și uscare, în kWh pe ciclu complet de operare.

*3:Numai pentru spălare și centrifugare, în kWh pe ciclu de spălare.

*4:Clasa de performanță a spălării este de la A (mai înaltă) la G (mai redusă).

*5:Apa rămasă după centrifugare după ciclul standard de spălare a bumbacului de 60 °C (proporțional cu greutatea uscată a rufelor)

*6:Realizat pentru ciclul standard de spălare a bumbacului de 60 °C

*7:Al aparatului pentru ciclul standard de spălare a bumbacului de 60 °C.

*8:Al aparatului pentru ciclul standard de uscare a bumbacului.

*9:În litri, utilizând ciclul standard de spălare a bumbacului de 60 °C și ciclul de uscare pentru bumbac

*10: În litri, utilizând ciclul standard de spălare (și centrifugare) a bumbacului de 60 °C

*11:Durata programului pentru un ciclu complet de operare (spălarea bumbacului la 60 °C și uscarea bumbacului)

*12: Consumul de energie și de apă este egal cu 200 de cicluri de consum

Memo

Memo

