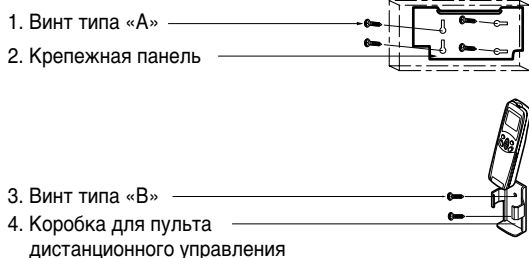

Руководство по установке

Многомодульный бытовой кондиционер воздуха

- Перед установкой кондиционера внимательно прочитайте эту инструкцию.
- При необходимости замены сетевого шнура пригласите квалифицированного специалиста.
- Работы по установке должен выполнять только квалифицированный персонал с соблюдением действующих правил подключения электроустановок.

Необходимые детали, входящие в комплект

1. Винт типа «А»
 2. Крепежная панель
 3. Винт типа «В»
 4. Коробка для пульта дистанционного управления
- 

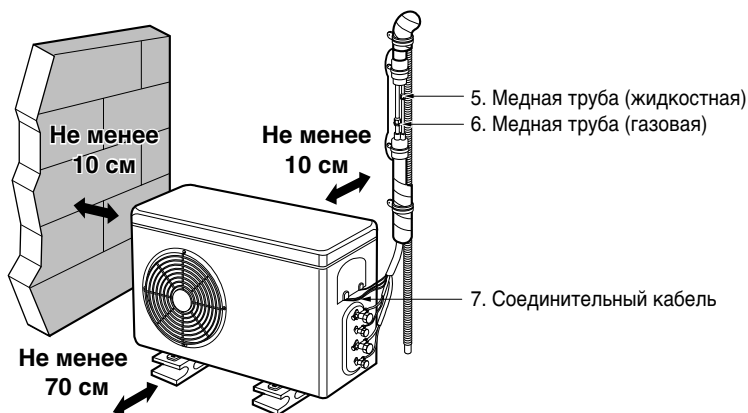

В комплект поставки модели для охлаждения и обогрева также входит дренажный поддон.

Порядок установки

Операция

Необходимо всегда соблюдать следующие правила техники безопасности3

Установка внутреннего и наружного модулей4

Развальцовка и подсоединение труб6

Подсоединение труб к внутреннему модулю7

Подсоединение правой трубы
Подсоединение левой трубы
Подсоединение труб к наружному модулю10

Кабельное соединение наружного и внутреннего модулей11

Проверка дренажной системы и укладка труб13

Откачка воздуха14

Пробный пуск15

Материалы

- Соединительный кабель
- Отвертка
- Электродрель
- Сверло-выборка (Ø70 мм)

Трубы: Газовый контур ··1/2", 3/8"
Жидкостный контур ···1/4"
(см. стр. 4)

- Изоляционный материал
- Дополнительная дренажная труба (внешний диаметр 15.5мм)

- Два винта типа «В»

Инструменты

- Крепежная панель
- Четыре винта типа «А»
- Уровень

- Омплект для развальцовки труб
- Тарированные ключи 1.8кг·м, 4.2кг·м, 5.5кг·м, 6.6кг·м (в зависимости от модели кондиционера) (см. стр. 10)
- Гаечный ключ

- стакан воды
- Отвертка

- Ключ-шестигранник (4 мм)
- Детектор утечки газа
- Вакуумный насос
- Распределительная гребенка с манометром

- Руководство по эксплуатации
- Термометр
- Коробка пульта дистанционного управления

Необходимо всегда соблюдать следующие правила техники безопасности

- Перед установкой кондиционера обязательно прочитайте раздел “Необходимо всегда соблюдать следующие правила техники безопасности”.
- Соблюдайте все указанные в этом разделе меры предосторожности, поскольку от этого зависит Ваша безопасность.
- Условные знаки имеют следующее значение.

⚠ ВНИМАНИЕ

Несоблюдение может привести к гибели, серьезной травме и т.п.

⚠ МЕРЫ ПРЕДОСТОРОЖНОСТИ

При определенных обстоятельствах и неправильной эксплуатации может привести к серьезной травме.

- Прочитав эту инструкцию, храните ее в доступном месте вместе с руководством по эксплуатации.

⚠ ВНИМАНИЕ

Не следует устанавливать кондиционер самостоятельно.

- Непрофессиональная установка может привести к травмам вследствие пожара, поражения электричеством, падения блока, утечки воды. Обратитесь к продавцу оборудования или в специализированные организации.

Кондиционер должен надежно закрепляться на несущей конструкции, способной выдержать его вес.

- При недостаточно прочной установке кондиционер может упасть и стать причиной травмы.

Для соединения внутреннего и наружного модулей следует использовать кабели указанных типов. Провода следует надежно подключать к клеммным панелям, исключая сильное натяжение проводов.

- Некачественное подключение или закрепление проводов могут привести к пожару.

Крышка электрического отсека внутреннего модуля и сервисная панель наружного модуля должны быть плотно закреплены.

- Неадекватное крепление крышки электрического отсека внутреннего модуля или сервисной панели наружного модуля может привести к пожару или поражению электричеством при попадании пыли, воды и т.п.

Установка должна производиться аккуратно и в соответствии с инструкцией.

- Непрофессиональная установка может привести к травмам вследствие пожара, поражения электричеством, падения блока, утечки воды.

Электротехнические работы должны выполняться согласно инструкции; следует использовать отдельную проводку.

- Недостаточная мощность силовой проводки или низкое качество электротехнических работ могут привести к пожару или поражению электричеством.

По окончании установки проверьте отсутствие утечки хладагента.

При установке используйте только прилагаемые детали и рекомендованные материалы.

- поражения электричеством, падения блока, утечки воды и т.п.

⚠ МЕРЫ ПРЕДОСТОРОЖНОСТИ

Не следует устанавливать кондиционер в местах, где возможна утечка горючего газа.

- Скопление горючего газа вблизи кондиционера может стать причиной взрыва.

Аккуратно проложите шланги и трубы, следуя инструкции.

- При неправильной прокладке шлангов или труб утечка воды из блоков может повредить мебель и домашние вещи.

Установка внутреннего и наружного модулей

Внимательно прочитайте этот раздел и выполните приведенные здесь инструкции поэтапно.

Выбор наилучшего расположения

1. внутренний модуль

- Пблизости от модуля не должно быть источников тепла или пара.
- Расстояние от передней решетки кондиционера до ближайшего препятствия должно быть достаточно большим.
- Расположение кондиционера должно обеспечивать удобный слив воды.
- Не следует устанавливать кондиционер рядом с дверным проемом.
- Свободное пространство слева и справа от модуля должно быть не менее 5 см. Кондиционер следует устанавливать как можно выше, однако при этом расстояние до потолка должно быть не менее 5 см.
- Перед установкой проверьте наличие закладных деталей в стене, чтобы избежать напрасного повреждения стены.

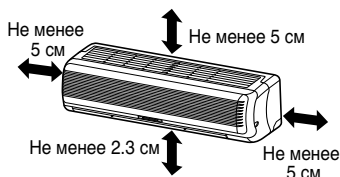

МЕРЫ ПРЕДОСТОРОЖНОСТИ
Кондиционер необходимо установить на высоте не менее 2.3 метра от пола.

2. Наружный модуль

- Если над модулем устанавливается навес для защиты от дождя или прямых солнечных лучей, этот навес не должен препятствовать потоку теплого излучения от конденсатора.
- Свободное пространство сзади, слева и справа от кондиционера должно быть не менее 10 см.
- Свободное пространство спереди от кондиционера должно быть не менее 70 см.
- Пблизости от модуля не должны находиться животные или растения, которые могли бы пострадать от потока горячего воздуха.
- При выборе места расположения кондиционера следует учитывать его вес и свести к минимуму возможную вибрацию и шум.
- При выборе места расположения следует учитывать, что поток горячего воздуха из кондиционера, а также производимый кондиционером шум может доставлять неудобства соседям.

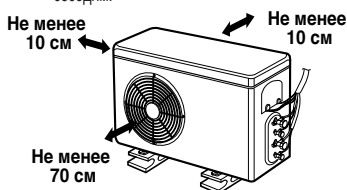

Установка на крыше:

При установке кондиционера на крыше необходимо обеспечить горизонтальное положение модуля. Убедитесь, что и сама крыша, и выбранный вариант крепления способны выдержать вес кондиционера. Ознакомьтесь с местными строительными нормами и правилами монтажа приборов на крыше.

2 Длина труб и разность высот

Диаметр трубы	Оптимальная длина,	Максимальная разность высот	Максимальная длина	Добавка хладагента	
Газовый контур	Жидкостный контур	(м)	(B) (м)	a (r/m)	
3/8"	1/4"	4 или 5	7	15	20
1/2"	1/4"	4 или 5	7	15	20

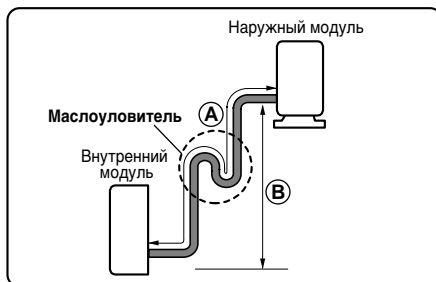
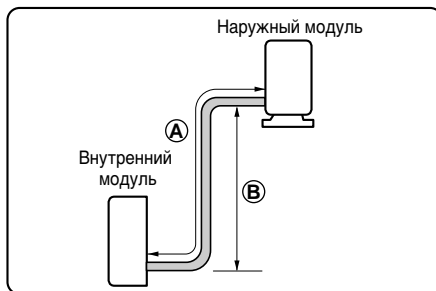

При длине линии более 5 м

МЕРЫ ПРЕДОСТОРОЖНОСТИ

- Производительность, указанная в номере модели, достигается при оптимальной длине линии. При превышении максимальной длины линии надежность работы кондиционера не гарантируется.
- Через каждые 5-7 метров необходимо сооружать маслоуловитель.

3 Установка крепежной панели

Стена должна быть достаточно прочной и жесткой, чтобы не допустить вибрации.

1. Прикрепите крепежную панель к стене при помощи четырех винтов типа А. Если кондиционер устанавливается на капитальной стене, используйте анкерные болты.

■ Закрепите панель в строго горизонтальном положении, выровняв линию центра при помощи уровня.

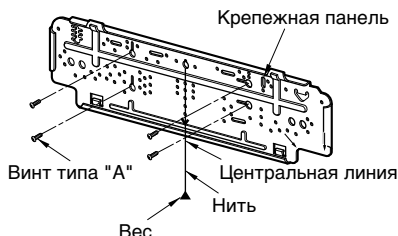

2. Выполните необходимые измерения и отметьте линию центра. При выборе места расположения крепежной панели помните, что проводка к электрическим розеткам обычно проходит внутри стен. Будьте особенно осторожны при сверлении отверстий для труб.

7К, 8К, 9.5К Вт

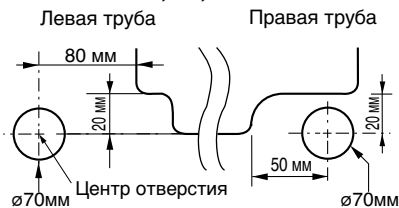

10К, 12К, 15К Вт

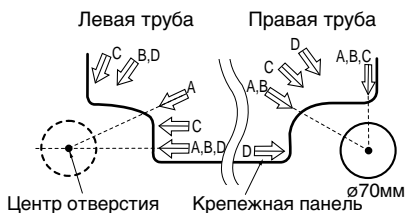

11К Вт

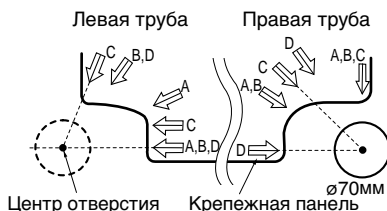

17.5К Вт

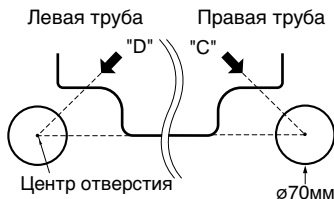

■ Проведите линию в направлении стрелки «А». Точка пересечения двух линий будет центральной точкой отверстия для левой или правой трубы.

• Определение центра отверстия

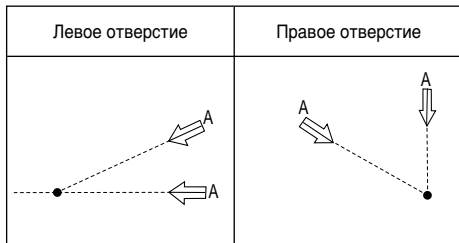

4 Просверлите отверстие в стене

■ Просверлите отверстие в стене при помощи сверла-выборки диаметром 70 мм. Отверстие должно иметь небольшой уклон к наружной стороне.

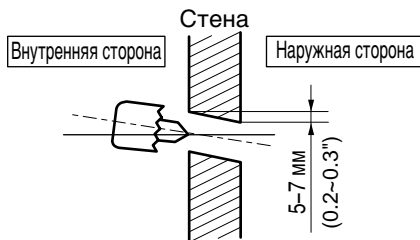

Развальцовка и подсоединение труб



Развальцовка

Главной причиной утечки газа могут стать дефекты развальцовки. Развальцовка должна выполняться в следующем порядке.

1) Нарезьте трубы и кабель.

- Используйте трубы, входящие в комплект или купленные для этой цели.
- Измерьте расстояние между внутренним и наружным модулями.
- Нарезьте трубы немного большей длины.
- Длина силового кабеля должна быть на 1.5 м больше, чем расстояние между внутренним и внешним модулями.

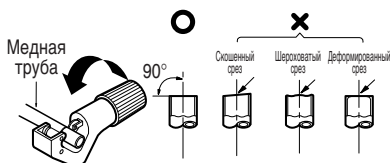

2) Удаление заусенцев

- Полностью удалите все заусенцы в области поперечного сечения среза трубы.
- Держите медную трубу тем концом, с которого Вы удаляете заусенцы, вниз, чтобы избежать их попадания в отверстие трубы.



3) Закручивание гаек

- Открутите развальцовочные гайки с внешнего и внутреннего модулей кондиционера, затем, после удаления заусенцев, закрутите их снова (после развальцовки гайки закручивать нельзя).

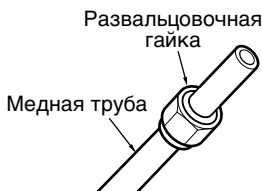

4) Развальцовка

- Производите развальцовку, используя инструменты, характеристики которых приводятся в таблице.

Внешний диаметр		«А»
мм	дюймов	мм
6.35	1/4	0 – 0.5
9.32	3/8	0 – 0.5
12.7	1/2	0 – 0.5
15.88	5/8	0 – 1.0

Прочно закрепите медную трубу в матрице с соответствию с размерами, приводимыми в таблице выше.

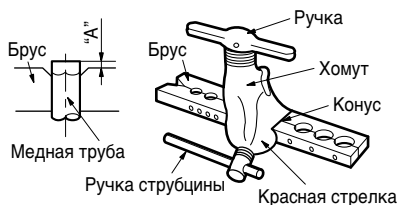

5) Проверка

- Сравните развальцовку с рисунком, приводимым ниже.
- Если Вы заметите, что развальцовка произведена с дефектами, отрежьте этот кусок трубы и начните развальцовку снова.

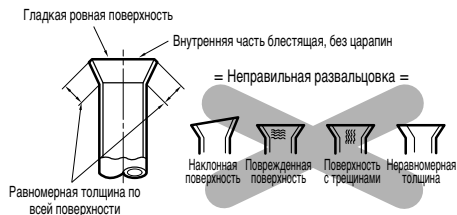

2 Подсоединение труб к внутреннему модулю

- Подготовьте трубы и дренажный шланг внутреннего модуля к монтажу в стене.
- Снимите пластиковый фиксатор, удерживающий трубы в корпусе, и выньте конец трубы и дренажного шланга из корпуса внутреннего модуля.
- Установите пластиковый фиксатор в первоначальное положение.

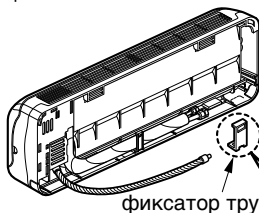

Для того, чтобы снять фиксатор, надавите на нижнюю часть корпуса около фиксатора и выньте удерживающий язычок из отверстия.

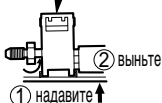

ВНИМАНИЕ

Перед установкой не забудьте вынуть из корпуса все принадлежности, которые могут повредить трубы или дренажный шланг. В первую очередь это касается шнура питания и соединительного кабеля.

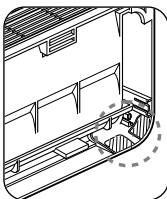

Подсоединение левой трубы

1. Проложите внутреннюю трубу и дренажный шланг к задней левой части корпуса.

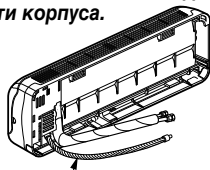

Дренажный шланг

2. Проложите соединительный кабель от внешнего модуля к внутреннему модулю и вставьте его в отверстие для труб.

- Не подсоединяйте кабель к внутреннему модулю.
- Обеспечьте небольшой запас кабеля, чтобы облегчить его подсоединение.

3. Обмотайте лентой трубы, дренажный шланг и соединительный кабель. Дренажный шланг должен располагаться в самом низу связки. В противном случае дренажный поддон внутреннего модуля может переполниться.

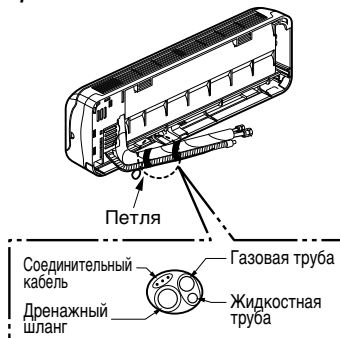

Примечание: если дренажный шланг проходит по помещению, необходимо изолировать его теплоизоляционным материалом (*), чтобы капли конденсата не повредили мебель или пол. *В качестве теплоизоляции рекомендуется использовать пенополиэтилен или аналогичный материал.

4. Установка внутреннего модуля

- Вставьте два крючка на задней верхней части внутреннего модуля в отверстия в верхней части крепежной панели. Попытайтесь сдвинуть модуль влево и вправо, чтобы убедиться, что крючки правильно вошли в пазы крепежной панели.

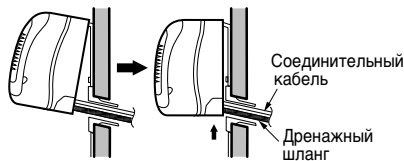

Надавите на нижнюю часть модуля и усиливайте нажим до щелчка.

5. Подсоединение труб к внутреннему модулю и дренажного шланга к дренажной трубе.

- Выровняйте центры труб и закрутите развальцовочную гайку рукой.

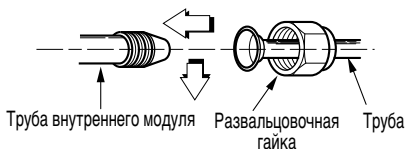

- Затяните развальцовочную гайку ключом.

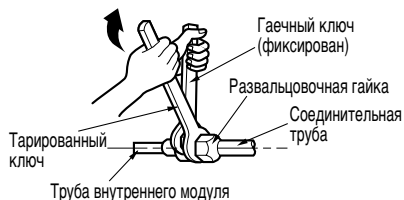

Диаметр трубы [крутящий момент]	
Газовый контур	Жидкостный контур
3/8" [4.2 кг-м]	1/4" [1.8 кг-м]
1/2" [5.5 кг-м]	1/4" [1.8 кг-м]

- Для удлинения дренажного шланга внутреннего модуля подсоедините дренажную трубу.

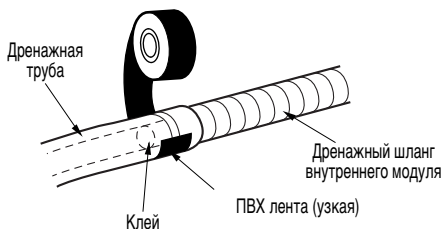

6. Обмотайте соединение изоляционным материалом.

- Изоляция соединительной трубы должна перекрываться с изоляцией трубы внутреннего модуля. Обмотайте соединение ПВХ лентой так, чтобы между трубами не оставалось неизолированного участка.

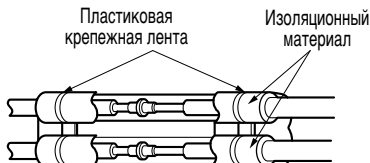

- Обмотайте ПВХ лентой ту часть трубы, которая будет проходить по задней канавке модуля.

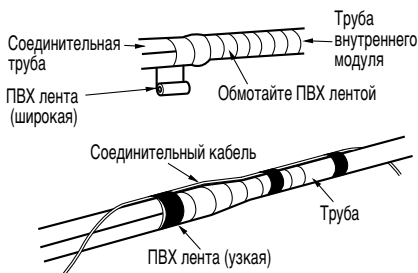

- Свяжите трубу и дренажный шланг вместе, обмотав их ПВХ лентой по всей длине той части, которая будет проходить по задней канавке внутреннего модуля.

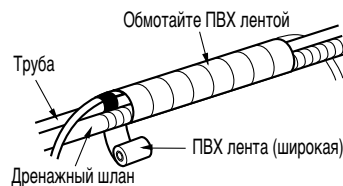

Подсоединение правой трубы

1. Проложите внутреннюю трубу и дренажный шланг к отверстию для труб.

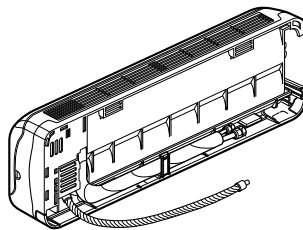

2. Вставьте трубу, дренажный шланг и соединительный кабель в отверстие для труб.

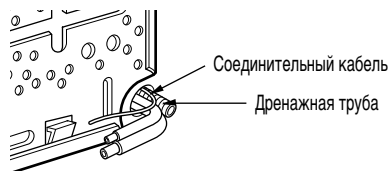

3. Вставьте соединительный кабель в отверстие внутреннего модуля.

- Не подсоединяйте кабель к внутреннему модулю.
- Обеспечьте небольшой запас кабеля, чтобы облегчить его подсоединение.

4. Обмотайте лентой трубу, дренажный шланг и соединительный кабель.

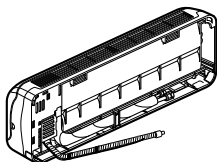

5. Установка внутреннего модуля

- Повесьте внутренний модуль на крючки в верхней части крепежной панели.
- Установите распорку между внутренним модулем и крепежной панелью, чтобы обеспечить зазор между нижней частью модуля и стеной.

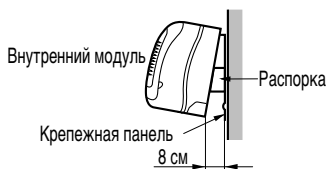

6. Подсоединение труб к внутреннему модулю и дренажного шланга к дренажной трубе.

- Выровняйте центры труб и закрутите развальцовочную гайку рукой.

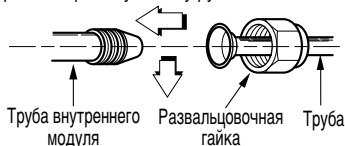

- Затяните развальцовочную гайку ключом.

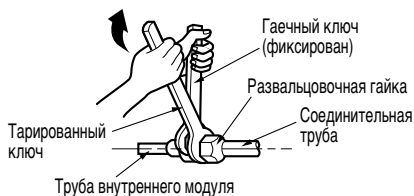

Диаметр трубы [крутящий момент]	
Газовый контур	Жидкостный контур
3/8" [4.2 кг-м]	1/4" [1.8 кг-м]
1/2" [5.5 кг-м]	1/4" [1.8 кг-м]

- Для удлинения дренажного шланга внутреннего модуля подсоедините дренажную трубу.

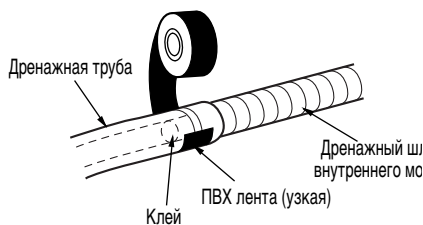

7. Обмотайте соединение изоляционным материалом.

- Изоляция соединительной трубы должна перекрываться с изоляцией трубы внутреннего модуля. Обмотайте соединение ПВХ лентой так, чтобы между трубами не оставалось неизолированного участка.



- Обмотайте ПВХ лентой ту часть трубы, которая будет проходить по задней канавке модуля.

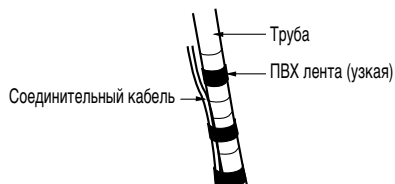
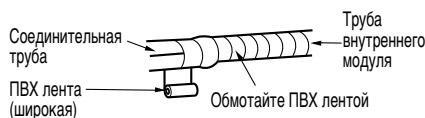

- Скрепите трубу и дренажный шланг, обмотав их тканевой лентой по всей длине той части, которая будет проходить по задней канавке внутреннего модуля.

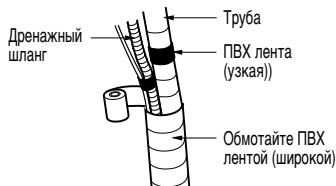

8. Проложите трубы и дренажный шланг по задней части корпуса



9. Закрепите трубы и дренажный шланг в канавке задней части корпуса при помощи пластикового фиксатора.

- Наденьте паз фиксатора на язычок корпуса и надавите на нижнюю часть фиксатора, чтобы закрепить его на нижней части корпуса.

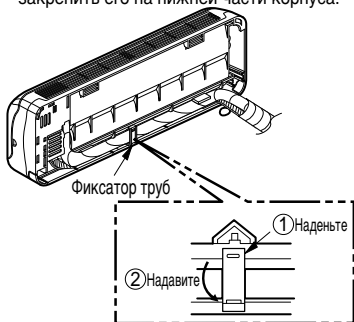

10. Установка внутреннего модуля.

- Выньте распорку.
- Попытайтесь сдвинуть модуль влево и вправо, чтобы убедиться, что крюки вошли в пазы крепежной панели.

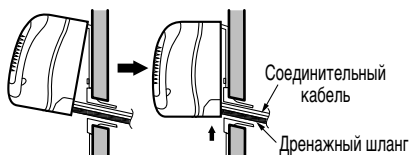

Надавите на нижнюю часть модуля и усиливайте нашим до щелчка.

3 Подсоединение труб к наружному модулю

1. Выровняйте центры труб и завинтите развальцовочную гайку рукой.

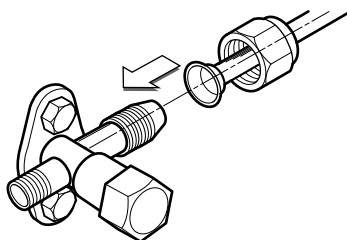

2. Затяните развальцовочную гайку тарированным ключом с правильным крутящим моментом.

- Затягивайте развальцовочную гайку тарированным ключом в направлении, совпадающем с направлением стрелки на ключе.

Диаметр трубы [крутящий момент]	
Газовый контур	Жидкостный контур
3/8" [4.2 кг-м]	1/4" [1.8 кг-м]
1/2" [5.5 кг-м]	1/4" [1.8 кг-м]

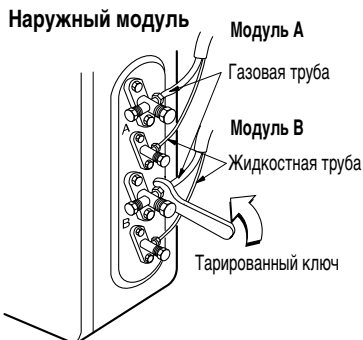

Подсоединение проводов к наружному модулю

1. Снимите крышку контрольного отсека, ослабив крепежный винт. Подсоедините провода к клеммам контрольной панели по отдельности в соответствии со следующей схемой.

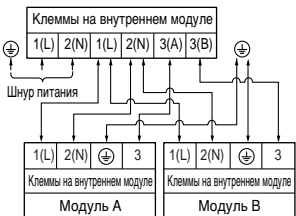
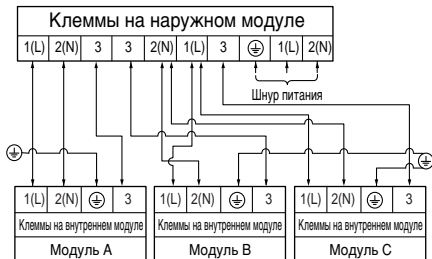
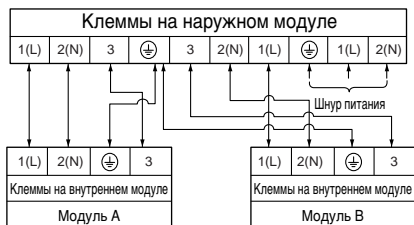

2. Закрепите кабель на контрольной панели при помощи скобы.
3. Установите крышку контрольного отсека и затяните крепежный винт.
4. Между источником питания и модулем установите автоматический прерыватель, соответствующий требованиям. Необходимо также установить выключатель для отсоединения всей системы от сети.

Наружный модуль

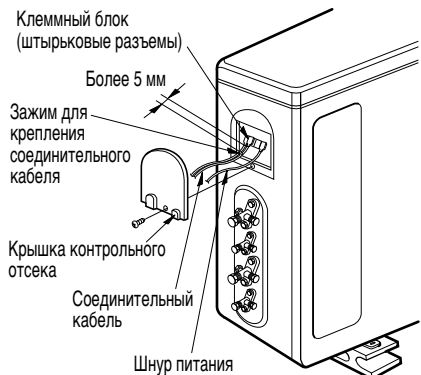

ВНИМАНИЕ

Шнур питания, подсоединяемый к внутреннему модулю, должен соответствовать следующим спецификациям (Резиновая изоляция, тип H05RN-F, одобренный HAR или SAA):

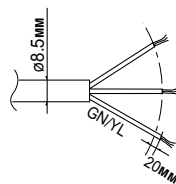

Поперечное сечение 2.5 мм²

Соединительный кабель, подсоединяемый как к внутреннему, так и к наружному модулю, должен соответствовать следующим спецификациям (Резиновая изоляция, тип H07RN-F, одобренный HAR или SAA):

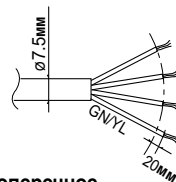

Поперечное сечение 0.75 мм²

⚠ МЕРЫ ПРЕДОСТОРОЖНОСТИ

Если кондиционер подключается напрямую к электросети, между источником питания и кондиционером необходимо установить прерыватель.

Источник питания

Кондиционер
воздуха

Прерыватель

Установите
автоматический
прерыватель или плавкий
предохранитель.
(14К, 15К, 19К, 20К, 21К)

Источник питания

Кондиционер
воздуха

Прерыватель

Установите
автоматический
прерыватель с
пределом срабатывания
25А или плавкий
предохранитель. (30К)

⚠ МЕРЫ ПРЕДОСТОРОЖНОСТИ

В дополнение к вышеуказанным требованиям, соблюдайте следующие правила в отношении электрической проводки.

- 1) **Обязательно используйте отдельную проводку для питания кондиционера воздуха. При разводке проводов руководствуйтесь схемой, наклеенной с обратной стороны крышки электрического отсека.**
- 2) **Винты, прижимающие провода на клеммных колодках, могут ослабнуть вследствие вибрации при транспортировке блоков. Проверьте, плотно ли они затянuty. (Ослабленные винты могут привести к перегоранию проводов.)**
- 3) **Источник питания должен соответствовать требованиям.**
- 4) **Источник питания должен быть рассчитан на соответствующую мощность.**
- 5) **Пусковое напряжение должно составлять не менее 90% от номинального напряжения, указанного на табличке.**
- 6) **Убедитесь, что сечение кабеля соответствует указанному в спецификации на источник питания. (В частности, обратите внимание на соотношение между длиной кабеля и сечением – см. стр. 11)**
- 7) **При наличии сырости или влаги обязательно установите автоматическое защитное устройство, срабатывающее на ток утечки.**
- 8) **Пониженное напряжение питания может привести к следующим неисправностям:**
 - Вибрация магнитного пускателя, подгорание контактов магнитного пускателя, срабатывание предохранителя, нарушение нормальной работы устройства защиты от перегрузки.
- 9) **Выключатель должен быть вмонтирован в проводку и обеспечивать при выключении воздушный зазор не менее 3 мм для каждого из активных (фазонесущих) проводников.**

1 Проверка дренажной системы

1. Снимите переднюю панель внутреннего модуля.

- Установите жалюзи в горизонтальное положение.
- Отвинтите винты, удерживающие переднюю панель. Потяните решетку на себя за левую и правую стороны и снимите ее.
(Модели 7K, 8K, 9.5K БТЕ: 2 винта, Модели 10K, 12K, 15K БТЕ: 3 винта).

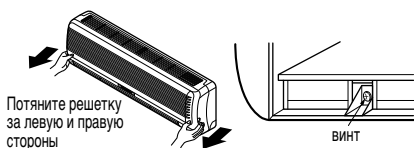

2. Проверьте работу дренажной системы.

- Вылейте один стакан воды на испаритель.
- Убедитесь, что вода стекает по дренажному шлангу без протечек.

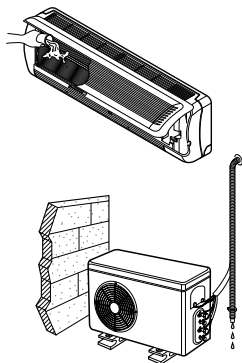

3. Дренажные трубы

- Конец дренажного шланга должен быть направлен вниз, чтобы облегчить слив воды.



- Не пользуйтесь дренажными трубами.



2 Укладка труб

1. Оберните соединительную часть внутреннего модуля изоляционным материалом и закрепите его двумя пластмассовыми стяжками (для труб, выходящих справа).

- Если вы используете удлинитель дренажного шланга, его конец не должен доходить до земли. Надежно закрепите дренажный шланг.

2. При установке наружного модуля ниже внутреннего модуля.

- Обмотайте лентой трубы, дренажный шланг и соединительные кабели снизу доверху.
- Уложите собранные в жгут трубы по наружной стене и прикрепите их к стене хомутом или аналогичным приспособлением.

Seal a small opening around the pipings with gum type sealer.

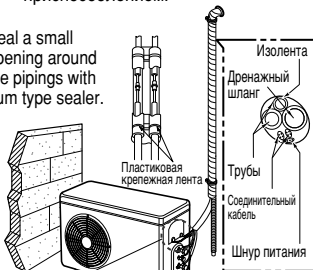

Водосборник необходим, чтобы вода не попала на токонесущие части

3. При установке наружного модуля выше внутреннего модуля.

- Обмотайте лентой трубы и соединительные кабели снизу доверху.
- Уложите собранные в жгут трубы по наружной стене и сделайте водосборник, чтобы вода не попадала в помещение.
- Прикрепите трубы к стене хомутом или аналогичным приспособлением.

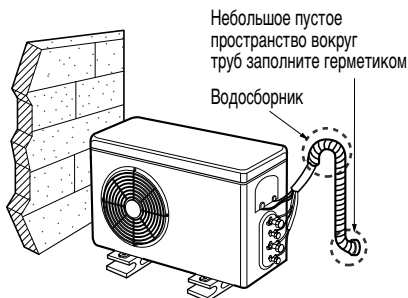

Откачка воздуха

Воздух, содержащий остатки влаги, может вызвать повреждение компрессора.

1. Убедитесь, что и жидкостный, и газовый клапаны полностью закрыты.
2. После подсоединения труб проверьте наличие утечек на стыках при помощи детектора утечек газа.
3. Отвинтите крышку сервисного отверстия и при помощи шланга подсоедините к нему распределительную гребенку с манометром и вакуумный насос.
4. Откачивайте воздух из внутреннего модуля и соединительных труб, пока давление в них не понизится до -76 см ртутного столба.
5. Отсоедините шланг и завинтите крышку сервисного отверстия (с крутящим моментом $1.8 \text{ кг}\Sigma\text{м}$).
6. Отвинтите крышки штоков 2-ходового и 3-ходового клапанов и полностью откройте эти клапаны при помощи ключа-шестигранника.
7. Завинтите крышки штоков 2-ходового и 3-ходового клапанов.

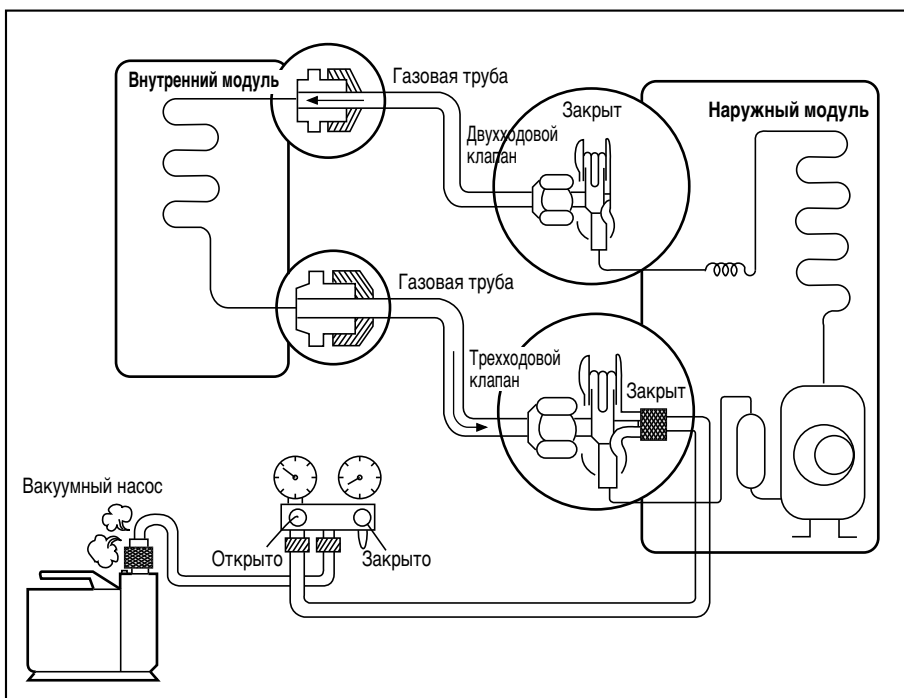

1. Убедитесь, что все трубы и провода правильно подсоединены.
2. Убедитесь, что газовый и жидкостный клапаны полностью открыты.

1. Подготовка пульта дистанционного управления

- 1 Снимите крышку отсека для элементов питания, сдвинув ее в направлении стрелки.
- 2 Вставьте новые элементы питания, соблюдая полюса (+) и (-).
- 3 Закройте отсек для элементов питания, задвинув крышку в первоначальное положение.

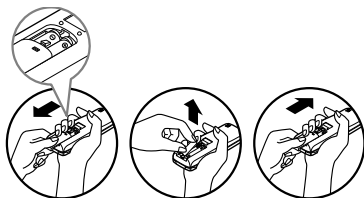

Примечание:

- Используйте 2 элемента питания типа AAA (1.5 вольт). Не используйте аккумуляторы.
- Если систему не предполагается использовать в течение длительного времени, выньте элементы питания из пульта.

2. Крепление наружного модуля

- Закрепите наружный модуль при помощи болта и гайки (диаметр 10 см) в горизонтальном положении на бетонной или другой твердой опоре.
- При креплении модуля на стене, плоской или наклонной крыше, необходимо прочно закрепить опору при помощи гвоздей или проволоки с учетом возможности урагана или землетрясения.
- Если вибрация модуля передается шлангу, для предотвращения вибрация модуля установите резиновую antivибрационную прокладку.

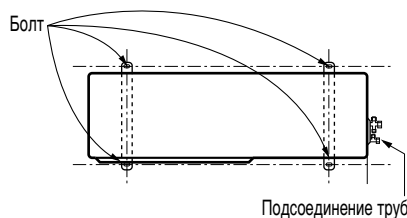

3. Оценка производительности

Дайте кондиционеру поработать 15–20 минут, после чего выполните следующие измерения:

1. Измерьте давление на газовом сервисном клапане.
2. Измерьте температуру входящего и выходящего воздуха.
3. Убедитесь, что разница температур входящего и выходящего воздуха составляет не менее 8 °С.

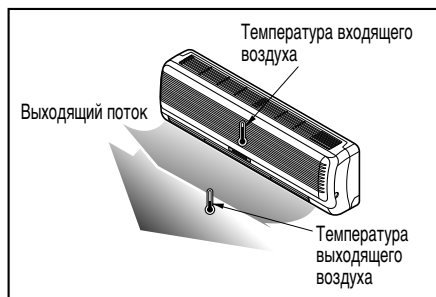

Вакуумирование

Эта процедура выполняется перед переносом модуля в новое место или перед обслуживанием хладагентной цепи.

Вакуумирование – это процедура перекачки всего хладагента в наружный модуль без потерь.

ВНИМАНИЕ:

Процедуру вакуумирования необходимо выполнять в режиме охлаждения.

Процедура вакуумирования

1. Подсоедините коллекторный шланг с датчиком низкого давления к отверстию газового клапана.
2. Откройте газовый клапан наполовину и откачайте воздух из коллекторного шланга при помощи хладагентного газа.
3. Закройте жидкостный клапан.
4. Включите кондиционер в режиме охлаждения.
5. Когда показания датчика низкого давления достигнут 1 – 0.5 кг/см² (14.2 – 7.1 psig), полностью закройте шток газового клапана и быстро выключите кондиционер. Теперь процедура вакуумирования завершена, и весь хладагент находится в наружном модуле.