

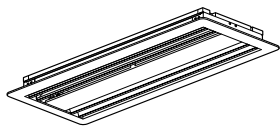

Manual de instalación de la rejilla de succión (para el conducto integrado)

1. Revise todas las piezas

- Este manual y las piezas listadas a continuación están incluidas en la caja.

Nombre	Especificación	EA	Nombre	Especificación	EA
Panel de succión (con filtro de aire)		1	Perno de fijación del panel de succión	 M5 x 24	4

2. Preparación para la conexión de la rejilla de succión.

- Como se muestra más adelante, desplace hacia un lado la entrada de succión central presionando en el sentido de la flecha para separarla hacia el inferior.
- Extraiga el filtro de los lados izquierdo y derecho de la pieza de fijación.

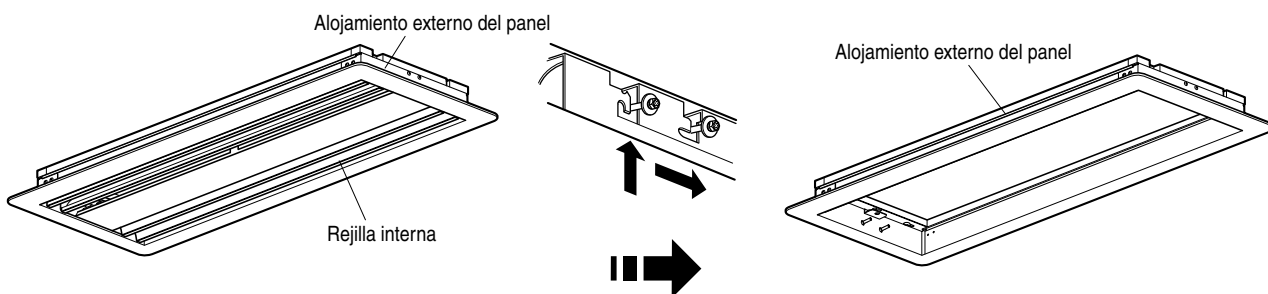

3. Cómo conectar la rejilla de succión.

1) Al utilizar la lona de succión

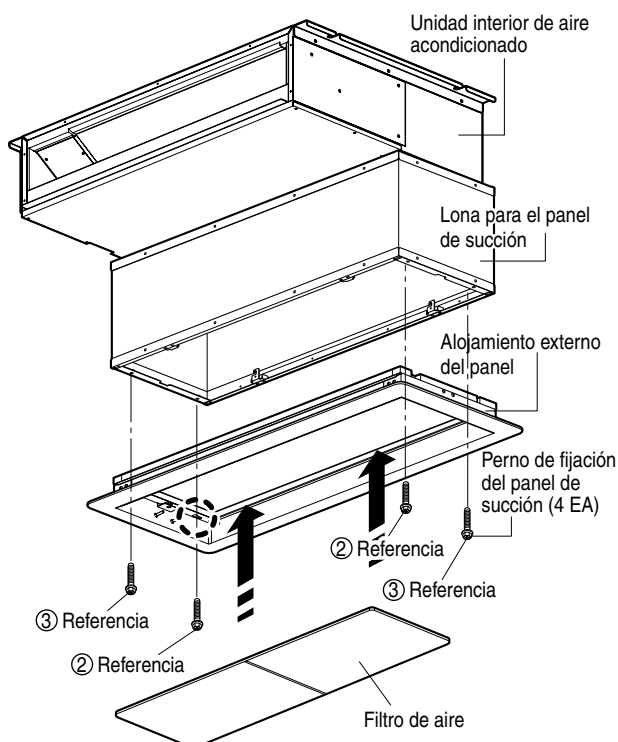

- ① Fije la lona para el panel de succión sobre la unidad interior de aire acondicionado (Consulte el manual de instalación de la lona para obtener detalles sobre su fijación.)
- ② Introduzca primero los 2 pernos de fijación del panel de succión en la lona de succión.
- ③ Desplace el alojamiento externo del panel en la misma dirección mostrada a continuación hacia los 2 pernos y apriételos firmemente.

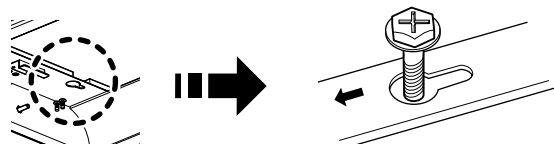

- ④ Conecte los 2 pernos restantes y apriételos de forma que la separación entre el perno y la lona de succión sea de entre 3 y 5 mm.

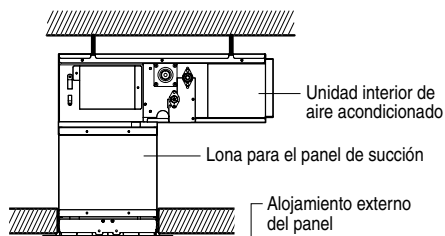

- ⑤ Coloque el filtro de aire en el lado izquierdo y derecho de la pieza de fijación.

2) Al conectar directamente al producto

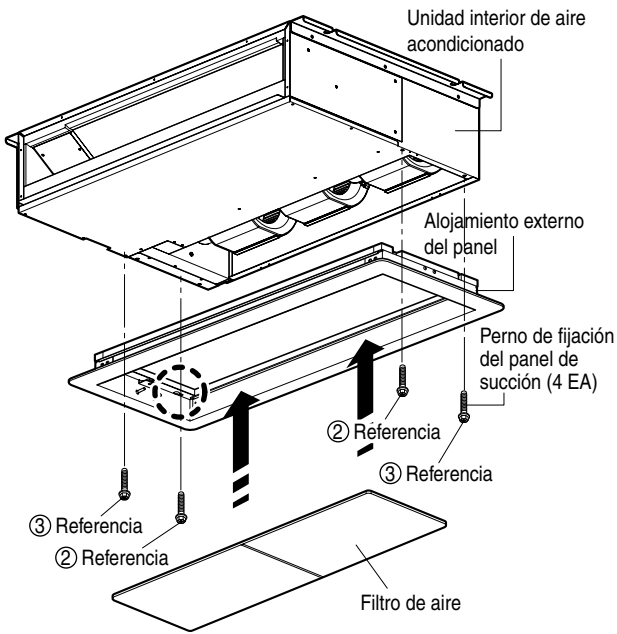

- ① Apriete primero los 2 pernos de fijación para el panel de succión sobre la unidad principal del aire acondicionado a aprox. 1/3.
- ② Desplace el alojamiento externo del panel en la misma dirección mostrada a continuación hacia los 2 pernos y apriételos firmemente.

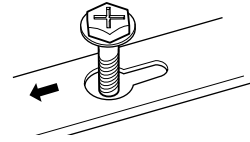

- ③ Conecte los 2 pernos restantes y apriételos de forma que la separación entre el perno y la lona de succión sea de entre 3 y 5 mm.

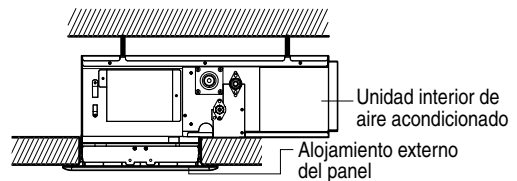

- ④ Si existe una separación entre ésta y el techo, ajuste la altura de la unidad principal de aire acondicionado.
- ⑤ Coloque el filtro de aire en el lado izquierdo y derecho de la pieza de fijación.

4. Conexión de la rejilla de succión a la rejilla interna.

- Fije la rejilla interna al alojamiento externo del panel en orden inverso al desmontaje de la rejilla inversa en el paso 2.
- Al fijar la rejilla interior a la exterior, disponga la cadena de fijación de tal forma que no se encuentre cerca de la abertura de la rejilla.

1) Al utilizar la lona de succión

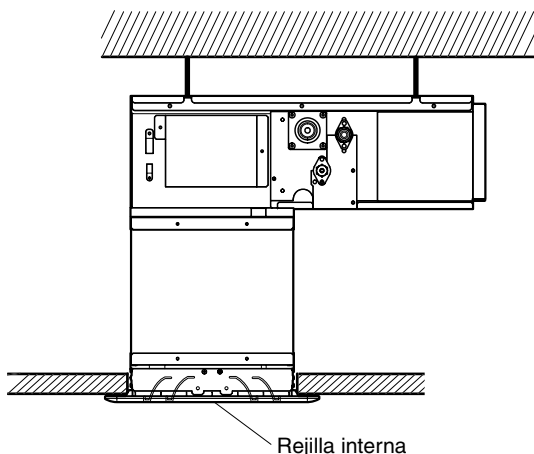

2) Al conectar directamente al producto

