

Sommaire

Introduction	
Caractéristiques.....	C1
Enregistrement de Votre Moniteur	
Note	C2
Marque Déposée	C2
Consignes de Sécurité	
Pour Votre Sécurité.....	C3
Consignes D'installation	C4
Consignes de Nettoyage	C4
Consignes de Transport	C4
Branchement du Moniteur	
Branchement à un IBM PC VGA ou Compatible	C6
Branchement à un Macintosh II, à un Centris et à un Quadra.....	C7
Nomenclature et Fonctions	
Panneau Avant	C8
Panneau Arrière.....	C8
Fonctions du Panneau de Commande	
Commandes Avant de Pannel	C9
Plots de Côté Gauche.....	C10
Plots Arrière de Pannel.....	C10
Opération du microphone	C10
Caractéristiques D'audio.....	C10
Réglage des Commandes Affichage Écran	C11
Options de Sélection et de Réglage OSD (affichage écran)	C12
Son de Sélection et de Réglage	C16
Mise en Mémoire de Modes Vidéo	
Tableau des Signaux Programmés des Modes en Usine	C17
Modes Utilisateur	C18
Rappel des Modes D'affichage.....	C18
Caractéristique D'économie D'énergie	
Consommation Électrique.....	C19
MPR II, Auto-Diagnostics, DDC et Ultra-Contrast	
Conformité aux normes sur les radiations (MPR II).....	C20
Auto-Diagnostics.....	C20
DDC (Display Data Channel).....	C20
Pourquoi Ultra-Contrast de LGE ?.....	C21
Quelques Conseils en Cas D'incident et Maintenance du Moniteur	
Quelques Conseils en Cas D'incident	C22
Maintenance du Moniteur	C23
Spécifications D'entree	C24

Introduction

Nous vous remercions d'avoir choisi le moniteur haute résolution. Il vous fera bénéficier des performances haute résolution et des fonctions adaptées à une vaste gamme de modes de fonctionnement vidéo.

Caractéristiques

- Le moniteur est un moniteur de 17 pouces (15,9 pouces visualisable) à microprocesseur, compatible avec la plupart des standards analogiques RVB (Rouge, Vert, Bleu), y compris IBM PC[®], PS/2[®], Apple[®], Macintosh[®], Centris[®], Quadra[®], et la famille Macintosh II.
- Ce moniteur produit texte et graphiques en modes VGA, SVGA, XGA, VESA (non entrelacé), et avec la plupart des cartes vidéo couleur compatibles Macintosh, lorsqu'elles sont utilisées avec l'adaptateur approprié. La grande compatibilité du moniteur permet l'extensibilité de cartes vidéo ou de logiciels sans qu'il soit nécessaire d'acheter un nouveau moniteur.
- L'autobalayage à contrôle numérique est fait par microprocesseur, pour les fréquences de balayage horizontal comprises entre 30 et 70kHz, et pour les fréquences de balayage vertical entre 50 et 160Hz. Ce moniteur intelligent à microprocesseur peut fonctionner dans chaque mode de fréquences avec la précision d'un moniteur à fréquence fixe.
- Les contrôles numériques commandés par microprocesseur vous permettent de régler de nombreux paramètres d'image en utilisant le système OSD (On-Screen Display - système d'affichage écran).
- Ce moniteur a 32 emplacements en mémoire pour l'affichage des modes ; 7 d'entre eux sont programmés en usine sur les modes vidéos les plus populaires.
- Ce moniteur est capable de produire une résolution horizontale maximale de 1280 points, et une résolution verticale maximale de 1024 lignes. Il est particulièrement bien adapté aux travaux de CAD et aux environnements à fenêtrage sophistiqué.
- Pour des raisons de sécurité, cet équipement est conforme aux strictes exigences de Nutek MPRII sur la limitation des émissions radioélectriques.
- Pour réduire le coût de fonctionnement du moniteur, ce dernier a été conçu en conformité avec les normes EPA d'économie d'énergie, et utilise le protocole VESA DPMS (Display Power Management System) qui permet d'économiser de l'énergie pendant les périodes de non-utilisation.

Enregistrement de Votre Moniteur

La référence du modèle et le numéro de série de votre moniteur se trouvent sur le panneau arrière de votre moniteur. Ces indications sont propres à cette unité et ne sont pas applicables à d'autres appareils. Nous vous recommandons de reporter ci-après les informations suivantes, de conserver ce mode d'emploi en tant que preuve d'achat et d'agrafer votre reçu à cette page.

Date d'achat : _____
Nom du distributeur : _____
Adresse du distributeur : _____
N° de tél. du distributeur : _____
N° du modèle : _____
N° de série : _____

Note

Tous droits réservés. Toute reproduction, entière ou partielle, est soumise à l'autorisation écrite de LG Electronics Inc.

Marque Déposée

GoldStar est une marque de **LG Electronics Inc.**

IBM est une marque déposée et **VGA** est une marque de International Business Machines Corporation.

Avertissement : Ne pas placer cet appareil dans un endroit humide.
Cela peut entraîner un incendie ou une décharge électrique.

Consignes de Sécurité

Cet appareil a été conçu et fabriqué de façon à vous garantir une sécurité optimale, mais une utilisation inadéquate peut entraîner des risques de décharges électriques ou d'incendie. Afin de conserver intacts les dispositifs de sécurité incorporés à ce moniteur, nous vous recommandons de respecter les règles de base suivantes concernant son installation, son utilisation et sa maintenance, ainsi que les avertissements et consignes apposés directement sur votre moniteur.

Pour Votre Sécurité

Utilisez uniquement le cordon d'alimentation fourni avec votre moniteur. Si vous utilisez un autre cordon d'alimentation, assurez-vous qu'il répond aux normes en vigueur (UL/CSA ou VDE) si le fournisseur ne vous a pas fourni ces informations.

Si le câble d'alimentation est défectueux, adressez-vous au fabricant ou au plus proche mainteneur agréé afin de le changer.

N'utilisez, pour l'utilisation de votre moniteur, que la source d'alimentation indiquée dans les spécifications techniques de ce manuel ou directement sur le moniteur. Si vous n'êtes pas sûr de votre type de source d'alimentation, demandez conseil à votre distributeur.

Il est dangereux de surcharger les prises secteur et les rallonges. Les cordons secteur dénudés et les prises cassées présentent également un danger. Ils peuvent entraîner des décharges électriques ou un incendie. Si tel est le cas de vos prises ou cordons secteur, demandez à votre technicien de maintenance de vous les remplacer.

N'ouvrez Pas le Moniteur.

- Il ne contient pas d'éléments utiles à l'utilisateur pour le fonctionnement de l'appareil.
- Il contient en revanche une haute tension dangereuse, même lorsque le moniteur est à l'arrêt.
- S'il ne fonctionne pas normalement, contactez votre distributeur.

Pour Votre Sécurité Personnelle, Respectez les Consignes Suivantes :

- Ne placez pas le moniteur sur une surface inclinée, à moins de l'avoir solidement fixé.
- Ne l'installez que sur les supports recommandés par le fabricant.
- Ne tentez pas de le déplacer sur une table roulante avec des pas de porte à franchir ou des tapis épais.

Pour éviter les risques d'incendie ou de décharges électriques :

- Veillez à mettre votre moniteur en position d'arrêt si vous quittez la pièce plus d'un court moment. Ne laissez jamais le moniteur en position de marche lorsque vous partez.
- Ne laissez pas des enfants faire tomber ou enfoncer des objets dans les ouvertures du boîtier de votre moniteur. Certaines pièces internes ont une haute tension dangereuse.

-
- N'ajoutez pas d'accessoires qui n'auraient pas été conçus pour ce moniteur.
 - En cas d'orage, ou si vous ne vous servez pas du moniteur pendant une période prolongée, débranchez la prise murale.
 - N'approchez pas d'appareils magnétiques tels que des aimants ou des moteurs électriques à proximité du tube-image.
-

Consignes d'Installation

Ne placez aucun objet sur le cordon d'alimentation, et ne placez pas le moniteur à un endroit où le cordon d'alimentation risque d'être endommagé.

Ne placez pas le moniteur à proximité d'endroits humides, par exemple baignoire, lavabo, évier de cuisine, machine à laver, dans un sous-sol humide ou à proximité d'une piscine.

Les moniteurs sont équipés d'ouvertures de ventilation dans le boîtier, qui lui permettent d'évacuer la chaleur générée par le fonctionnement de l'appareil. Si ces ouvertures sont obturées, l'accumulation de chaleur peut provoquer des défaillances allant jusqu'au risque d'incendie. Par conséquent, ne JAMAIS :

- obturer les trous de ventilation en plaçant le moniteur sur un lit, un canapé, une couverture, etc.
 - placer le moniteur sur un support encastré si l'aération requise n'est pas assurée.
 - recouvrir les ouvertures d'une étoffe ou de tout autre matière.
 - placer le moniteur à proximité ou au dessus d'un radiateur ou d'une source de chaleur.
-

Consignes de Nettoyage

- Débranchez le moniteur avant de nettoyer la face du tube-image.
 - Utilisez un chiffon humide (mais non mouillé). N'utilisez pas d'aérosol directement sur le tube image car un excès de pulvérisation peut provoquer des décharges électriques.
-

Consignes de Transport

- Ne jetez pas le carton et l'emballage d'origine de votre moniteur. Ils peuvent vous servir pour le transport de l'appareil, ils sont par faitement indiqués en cas de déplacement du moniteur vers un autre site.
-

Branchement du Moniteur

Sur le panneau arrière de votre moniteur, vous trouverez trois prises enfichables : une pour le cordon secteur, et les deux autres pour le câble de signalisation et pour la carte vidéo.

Branchement Secteur

Une extrémité du cordon secteur est branchée dans le connecteur d'alimentation secteur situé à l'arrière du moniteur. L'autre extrémité est enfichée dans une prise de courant à trois broches, mise à la terre. L'alimentation du moniteur, à détection automatique, peut détecter une alimentation secteur 100-120V ou 200-240V, 50 ou 60 Hz.

Branchement du Câble de Signalisation

Les prises pour le câble de signalisation sont situées sur le panneau arrière du moniteur. Les VGA 15 broches (à l'arrière du moniteur) permettent le raccordement au moniteur d'une grande diversité d'adaptateurs vidéo. Les signaux pouvant être envoyés au moniteur incluent les signaux provenant de stations de travail IBM PC et compatibles, Apple Macintosh, Centris et Quadra.

Le câble de signalisation fourni est composé de connecteurs VGA 15 broches à chaque extrémité, adaptés au branchement sur un IBM PC ou compatible.

Vous pouvez brancher d'autres câbles ou adaptateurs sur votre équipement, s'ils sont conformes aux caractéristiques des signaux compatibles avec votre moniteur (voir page C24 les spécifications d'entrée). Pour une utilisation avec Macintosh d'Apple, vous devez utiliser un adaptateur de prise pour transformer le connecteur VGA 15 broches haute densité (3 rangées) du câble fourni en connecteur 15 broches 2 rangées. Des exemples de branchements-type sont indiqués ci-après. Choisissez l'exemple de branchement qui répond le mieux à vos besoins.

Branchement à un IBM PC VGA ou Compatible

Le schéma n° 3 présente les branchements du câble de signalisation, du moniteur vers le port VGA (Video Graphics Array) d'un IBM PC ou d'un PC compatible. Cela s'applique aussi à toute carte vidéo pour CAD sur PC ou sur station de travail équipée d'un connecteur D-Sub 15 broches haute densité (3 rangées).

1. Mettez hors tension le moniteur et le PC.
2. Branchez le connecteur VGA 15 broches du câble de signalisation (fourni) sur la prise de sortie vidéo VGA du PC et sur la prise d'entrée correspondante située à l'arrière du moniteur. Les connecteurs ne peuvent être insérés que d'une seule façon. Si vous ne parvenez pas à brancher le câble sans forcer, tournez-le et essayez à nouveau avec l'autre extrémité. Lorsqu'il est branché, resserez les vis pour bien fixer le connecteur.
3. Mettez sous tension le PC, puis le moniteur.
4. Si vous voyez apparaître le message **PAS DE SIGNAL**, vérifiez le câble de signalisation et les connecteurs.
5. En fin d'utilisation, mettez le moniteur hors tension, puis le PC.

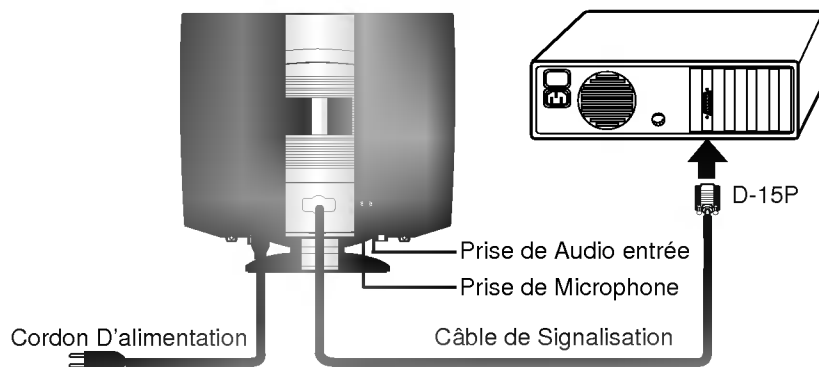

Figure 3.

C6

Branchement à un Macintosh II, à un Centris et à un Quadra

Le schéma N° 4 décrit le branchement à un Macintosh d'Apple, en utilisant un adaptateur acheté séparément du moniteur.

1. Mettez le moniteur et le PC hors tension.
2. Procurez-vous l'adaptateur MAC/VGA (vous le trouverez chez votre détaillant de matériel informatique). Cet adaptateur permet de transformer le connecteur haute densité 3 rangées 15 broches VGA en branchement 15 broches 2 rangées adapté à votre MAC. Reliez l'autre extrémité du câble de signalisation au côté de l'adaptateur présentant 3 rangées.
3. Branchez le câble de signalisation avec adaptateur à la sortie vidéo de votre MAC.
4. Mettez le PC sous tension, puis le moniteur.
5. Si vous voyez apparaître le message **PAS DE SIGNAL**, vérifiez le câble de signalisation et les connecteurs.
6. En fin d'utilisation, mettez d'abord le moniteur hors tension, puis le PC.

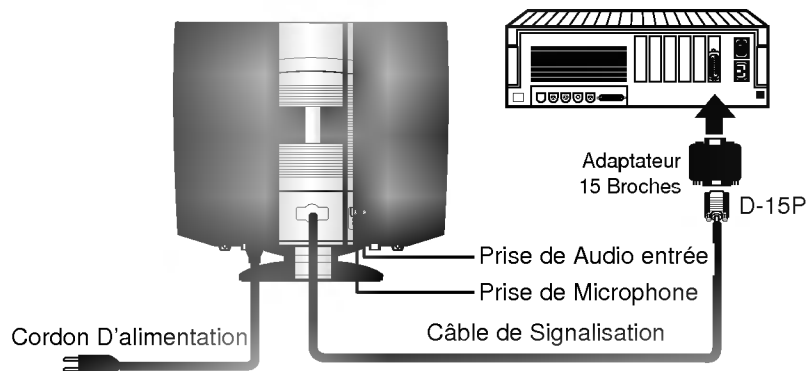
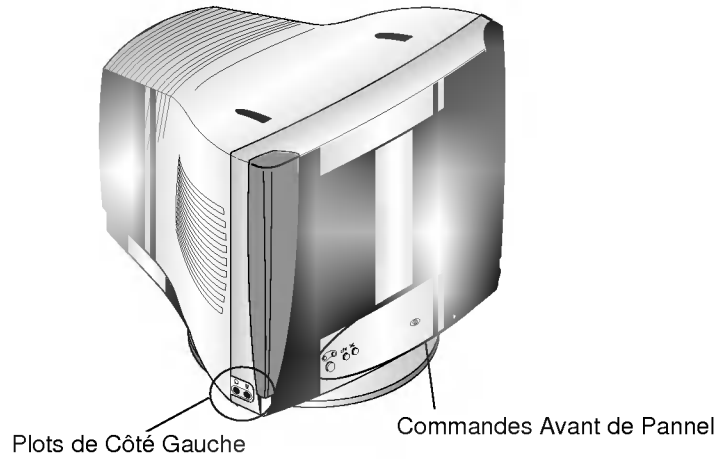

Figure 4.

Nomenclature et Fonctions

Panneau Avant





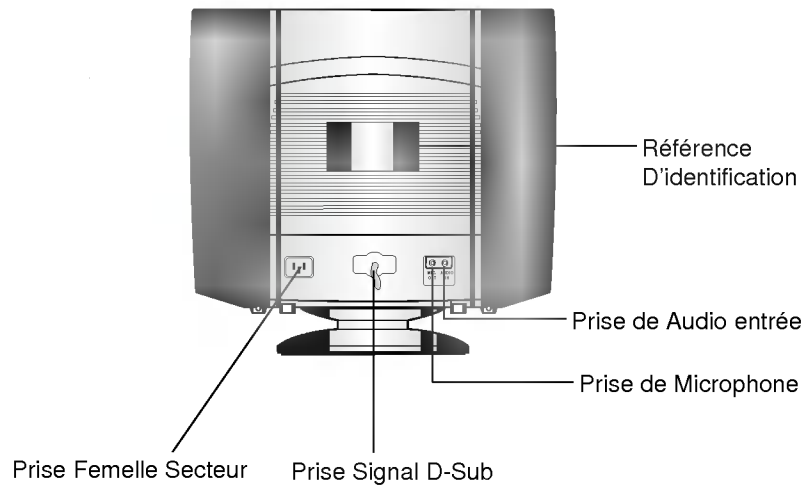





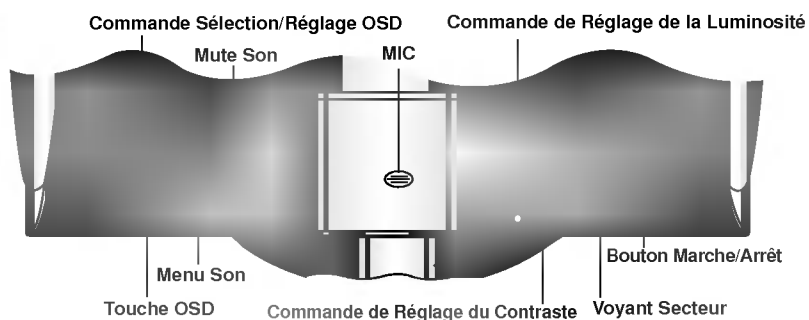

Panneau Arrière



Fonctions du Panneau de Commande

Commandes Avant de Pannel



Contrôle	Fonctions
 Commande Sélection/Réglage OSD	Ce bouton permet de sélectionner (en mettant en surbrillance) une icône d'affichage écran (OSD) à régler. Il est également utilisé pour la sélection du niveau de l'élément sélectionné à régler.
 Touche OSD	Utilisez cette touche pour entrer et sortir d'OSD.
 Menu Son	Pour ajuster le menu son.
 Mute Son	Utilisé pour activer le silence (désactivation du son) et désactiver le silence (activation du son).
 MIC	Microphone Intégré.
 Commande de Réglage de la Luminosité	Utilisée pour régler la luminosité de l'écran.
 Commande de Réglage du Contraste	Permet de régler le contraste souhaité de l'affichage.
 Voyant Secteur	Ce voyant lumineux est vert lorsque le moniteur fonctionne normalement. Si le moniteur est en mode économie d'énergie (DPM) (attente/susp/hors tension), ce voyant passe à la couleur ambre.
 Bouton Marche/Arrêt	Permet de mettre sous tension ou hors tension le moniteur.

Plots de Côté Gauche

	Prise Casque 🎧	Prise casque coupant automatiquement le volume du haut-parleur lors du branchement du casque.
	Prise Micro 🎤	Il est possible d'utiliser un micro externe au lieu du micro intégré.

Plots Arrière de Pannel

	Mic. out (Prise de Microphone)	Relie le micro au PC par câble.
	Audio In (Prise de Audio Entrée)	Relie les haut-parleurs au PC par un câble.

Opération du Microphone

Sur le panneau avant, il y a une prise de micro (MIC). En branchant un microphone ici, il permet de réduire la longueur du câble nécessaire pour arriver jusqu'à la carte son de votre PC. En vue d'utiliser cette prise du MIC, vous avez besoin d'utiliser un câble (fourni) pour relier à l'arrière du moniteur (MIC out) et dans la prise MIC Input de votre carte son (si disponible).

Caractéristiques D'audio

La plus importante caractéristique de ce moniteur est son système de haut parleur intégré qui contient un amplificateur stéréo et des haut-parleurs sans prendre plus d'espace. Ceci permettra de réduire considérablement le câble et l'espace.

Réglage des commandes Affichage Écran

Les Réglages de la taille et du positionnement de l'image et des paramètres de fonctionnement du moniteur sont faciles et rapides grâce au système de commande de l'affichage écran : vous n'avez à utiliser que la touche Entrée et le bouton de commande de Réglage. Un bref exemple est donné ci-dessous pour vous permettre de vous familiariser avec l'utilisation des touches. Vous trouverez à la suite de cette section une présentation des Réglages et des sélections que vous pouvez faire avec l'Affichage écran (OSD).

Remarque : (Le moniteur et l'ordinateur doivent être sous tension, et une image ou un message d'accueil affiché à l'écran.) Appuyez une seule fois sur le bouton ENTREE pour faire apparaître le Menu principal du Système d'Affichage, avec le premier élément en surbrillance.

La zone principale d'image affiche l'icône de sélection (→) et l'icône du bouton Suivant (◀▶).

1. Le système d'affichage doit se présenter ainsi :



2. Pour régler la hauteur (), appuyez à nouveau sur le bouton Entrée. L'affichage se présente ainsi :



Appuyez ensuite une fois sur le bouton Principal (→) pour retourner au menu principal, et y choisir une autre option.









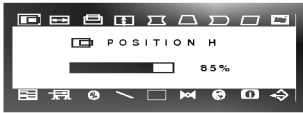

3. Pour aller à l'icône suivante, Réglez le contrôle suivant (◀▶). L'affichage se présente ainsi :













Options de sélection et de Réglage OSD (affichage écran)

Au chapitre précédent, nous vous présentions la procédure de sélection et de Réglage d'une option en utilisant le système OSD (affichage écran).

La liste ci-dessous reprend les icônes, les noms d'icônes et les descriptions d'icônes, pour les options figurant dans le Menu Principal d'affichage écran (OSD) :

Réglage OSD	Description
 Position H 	Pour déplacer l'image vers la gauche ou vers la droite. ◀ Déplace l'image-écran vers la gauche. ▶ Déplace l'image-écran vers la droite.
 Taille H 	Pour ajuster la largeur de l'image. ◀ Diminue la taille de l'image. ▶ Augmente la taille de l'image.
 Position V 	Pour déplacer l'image vers le haut et vers le bas. ◀ Déplace l'image-écran vers le haut. ▶ Déplace l'image-écran vers le bas.
 Taille V 	Pour ajuster la hauteur de l'image. ◀ Diminue la taille de l'image. ▶ Augmente la taille de l'image.
 Coussin Latéral 	Pour corriger la déformation de l'image. ◀ Courbe les bords de l'image vers l'intérieur. ▶ Courbe les bords de l'image vers l'extérieur.
 Trapèzode 	Pour corriger la distorsion géométrique. ◀ Rétrécit la partie supérieure de l'image. ▶ Elargit la partie supérieure de l'image.

Réglage OSD	Description
<p> Coussin Latéral</p> 	<p>Pour corriger l'effet de coussinet.</p> <ul style="list-style-type: none"> ◀ Bordures de la zone d'affichage courbées à droite. ▶ Bordures de la zone d'affichage courbées à gauche.
<p> Parallélogramme</p> 	<p>Cette commande permet de régler l'inclinaison de l'image.</p> <ul style="list-style-type: none"> ◀ Incline l'image vers la droite. ▶ Incline l'image vers la gauche.
<p> Inclinaison</p> 	<p>Pour corriger la rotation de l'image.</p> <ul style="list-style-type: none"> ◀ Incline l'image-écran vers la gauche. ▶ Incline l'image-écran vers la droite.
<p> Réduction Moire</p>  	<p>Cette option vous permet de réduire le scintillement. Sa position normale est sur OFF. Si vous voulez régler le scintillement, mettez le bouton de réglage sur ON, puis appuyez sur le bouton Entrée.</p> <p>REMARQUE : Il se peut que l'image tremble légèrement lorsque la fonction d'atténuation du scintillement est activée (ON). Si vous la désactivez (OFF), vous obtiendrez une image plus stable et plus nette, avec, en contrepartie, un scintillement légèrement plus fort.</p>
<p> Niveau Video</p> 	<p>Cette option est utilisée pour sélectionner le niveau de signal d'entrée du moniteur. Après avoir mis cette icône en surbrillance, appuyez sur la touche Entrée.</p>

Réglage OSD	Description
-------------	-------------

Contrôle Couleur



Pour sélectionner la température de couleur; 9300K/6550K/ PERSONNALISE et COURBE DES COULEURS. Sélectionnez la température de couleur désirée ou sélectionnez Personnalisé pour définir vos propres niveaux de couleurs.



Effectuez les réglages RVB (Rouge, Vert, Bleu). Pour cela, utilisez les fonctions Augmenter et Réduire.

- ◀ Augmente la quantité de la couleur dans l'image.
- ▶ Réduit la quantité de la couleur dans l'image.



Le paramètre de la courbe des couleurs est réglé en usine en fonction de la température de couleur de l'affichage. L'échelle des températures va de 6000K à 9950K, ce qui permet à l'utilisateur d'ajuster les couleurs sans effectuer de réglage RVB (Rouge, Bleu, Vert).

Démagnétiser



Cette touche est utilisée pour réduire le champ magnétique de l'image pour donner une image et une couleur plus précises.

OSD Contrôle OSD









Cette option vous donne accès à trois éléments : Horloge, Position horizontale et Position verticale.

L'horloge contrôle le temps d'affichage de 5 secondes à 120 secondes.

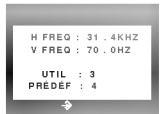

Position horizontale : pour déplacer l'image vers la droite ou vers la gauche.

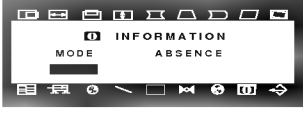









Position verticale : pour déplacer l'image vers le haut ou vers le bas.

Réglage OSD	Description
<p>▶◀ Rappel de Mode</p> 	<p>Si le moniteur fonctionne dans un mode pré-réglé en usine, ce contrôle restaure ce mode. Si le moniteur fonctionne dans un mode utilisateur, ce contrôle n'a aucun effet.</p>
<p>🌐 Selection Langue</p> 	<p>Pour choisir la langue dans laquelle sont affichées les noms des boutons. Les Menus du Système d’Affichage sont disponibles en cinq langues : Anglais, Allemand, Français, Espagnol et Italien.</p>
<p>ℹ Information</p>    	<p>Cette option vous donne accès à trois éléments : Mode, Absence et Fonction de DDC. Le message ne disparaît que lorsque vous cliquez une seconde fois sur la touche de sélection.</p> <p>MODE Pour indiquer aux utilisateurs les données des modes pré-réglé et utilisateur.</p> <p>ABSENCE Ce message indique que le moniteur est EN COURS DE TRAITEMENT, bien que vous ayez quitté momentanément votre ordinateur.</p> <p>DDC Pour sélectionner les fonctions DDC2B®, DDC2AB, DDC1/2B et OFF.</p>
<p>↔ Quitter</p> 	<p>Pour retirer l’affichage OSD de l’écran.</p>

Son de Sélection et de Réglage ()

Au chapitre précédent, nous vous présentions la procédure de sélection et de Réglage d'une option en utilisant le système OSD (affichage écran).

La liste ci-dessous reprend les icônes, les noms d'icônes et les descriptions d'icônes, pour les options figurant dans le Menu Principal d'affichage écran (OSD) :

Réglage OSD	Description
 Volume 	Augmente ou diminue le niveau du signal audio.
 Aiguës 	Augmente ou diminue le niveau des aiguës.
 Basses 	Augmente ou diminue le niveau des basses.
 Balance 	Modifie l'équilibre entre les niveaux de sortie des haut-parleurs gauche et droit.
 Microphone 	Silence MIC active ou désactive l'utilisation du microphone.

Mise en Mémoire de Modes Vidéo

Ce moniteur a 32 emplacements en mémoire pour l'affichage des modes ; 7 d'entre eux sont programmés en usine sur les modes vidéos les plus populaires.

Tableau des Signaux Programmés des Modes en Usine

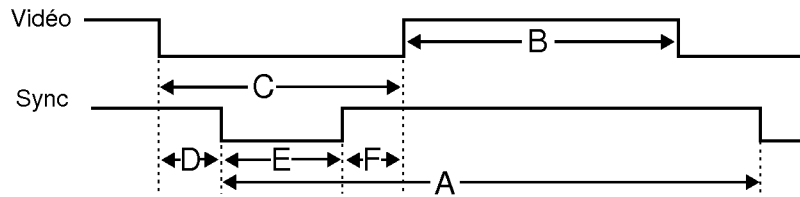

		Mode1	Mode2	Mode3	Mode4	Mode5	Mode6	Mode7		
H O R I Z O N T A L	Polarité	-	+	-	+	+	+	+		
	Fréquence	kHz	31,47	37,88	43,27	53,68	60,02	63,98	68,677	
	Période totale	uS	31,78	26,40	23,11	18,63	16,66	15,63	14,561	A
	Période de données	uS	25,42	20,00	17,78	14,22	13,00	11,85	10,836	B
	Saturation	uS	6,36	6,40	5,33	4,41	3,66	3,78	3,725	C
	Porche avant	uS	0,64	1,00	0,89	0,57	0,20	0,44	0,508	D
	Largeur d'impulsion	uS	3,81	3,20	1,33	1,14	1,22	1,04	1,016	E
Porche arrière	uS	1,91	2,20	3,11	2,70	2,24	2,30	2,201	F	
V E R T I C A L	Polarité	+	+	-	+	+	+	+		
	Fréquence	Hz	70,08	60,32	85,01	85,07	75,03	60,02	85,00	
	Période totale	mS	14,269	16,579	11,763	11,755	13,328	16,661	11,764	A
	Période de données	mS	12,712	15,840	11,093	11,178	12,795	16,005	11,182	B
	Saturation	mS	1,557	0,739	0,670	0,577	0,533	0,656	0,582	C
	Porche avant	mS	0,414	0,026	0,023	0,018	0,017	0,015	0,014	D
	Largeur d'impulsion	mS	0,063	0,106	0,069	0,056	0,050	0,047	0,044	E
Porche arrière	mS	1,080	0,607	0,578	0,503	0,466	0,594	0,524	F	
Résolution		640 × 400	800 × 600	640 × 480	800 × 600	1024 × 768	1280 × 1024	1024 × 768		
Rappel		Oui	Oui	Oui	Oui	Oui	Oui	Oui		

Modes Utilisateur

Les modes 8 à 32 sont vides et peuvent accepter de nouvelles données vidéos. Si le moniteur détecte un nouveau mode vidéo qui n'a jamais été présent auparavant ou qui n'est pas l'un des modes programmés, il mémorise automatiquement ce nouveau mode dans l'un des modes vides en commençant par le mode 8.

Si vous utilisez les 25 modes vides et s'il y a encore d'autres nouveaux modes vidéos, le moniteur remplace les informations que contiennent les modes utilisateurs à commencer par le mode 8.

Rappel des Modes D'affichage

Lorsque votre moniteur détecte un mode qu'il a vu auparavant, il rappelle automatiquement les réglages de l'image que vous avez peut-être effectués la dernière fois que vous vous êtes servi de ce mode.

Cependant, vous pouvez forcer manuellement un rappel de chacun des 7 modes programmés à l'avance en appuyant sur le bouton Rappel. Tous les modes programmés à l'avance sont automatiquement rappelés dès que le moniteur détecte le signal d'arrivée.

Cette capacité de rappel des modes programmés à l'avance dépend du signal en provenance de la carte vidéo ou du système vidéo de votre ordinateur personnel PC. Si ce signal ne correspond pas à l'un des modes programmés en usine, le moniteur se règle automatiquement de façon à afficher cette image.

Caractéristique D'économie D'énergie

Ce moniteur a été conçu en conformité avec le programme Energy Star de l'EPA, qui est un programme destiné aux fabricants d'équipement informatique, les incitant à construire des systèmes internes de réduction de la consommation pendant les périodes de non-utilisation.

Ce moniteur se place également en mode économie d'énergie si vous dépassez ses limites de fonctionnement, comme la résolution maximale de 1280x1024, ou la vitesse de régénération de 30-70kHz (fréquence de ligne) ou 50-160Hz (fréquence de balayage). Lorsque ce moniteur est utilisé avec un PC Vert ou Energy Star EPA, ou avec un PC équipé d'un logiciel économisateur d'écran conforme au protocole VESA DPMS (Display Power Management Signalling), ce moniteur peut économiser une grande quantité d'énergie en réduisant la consommation pendant les périodes de non-utilisation. Lorsque le PC est en mode économie d'énergie, le moniteur est en état de suspension de fonctionnement, indiquée par le changement de couleur du voyant électroluminescent : de vert il passe à ambre. Après une longue période en mode de suspension de fonctionnement, le moniteur passe en mode de demi-mise hors tension, pour économiser davantage d'énergie. En mode de demi-mise hors tension, ou mode DPMS-hors tension selon la terminologie utilisée dans nos spécifications techniques, le voyant sera encore de couleur ambre. Lorsque vous relancez votre PC en appuyant sur une touche ou en bougeant la souris, le moniteur se remettra lui aussi en mode de fonctionnement normal, indiqué par la couleur verte du voyant électroluminescent. Grâce à ces conventions, la consommation peut être réduite pour atteindre les niveaux indiqués ci-dessous :

Consommation Électrique

	Hori.	Verti.		Consommation	Couleur du
Normal(Max.)	On	On	Normal	≤ 130W	Vert
Attente	Off	On	Off	≤ 30W	Ambre
Suspension	On	Off	Off	≤ 30W	Ambre
Hors Tension	Off	Off	Off	≤ 5W	Ambre

Conformité aux Normes Sur les Radiations (MPR II)

Ce moniteur est conforme aux exigences sévères d'aujourd'hui concernant le bas niveau d'émission de la radiation, ce qui offre à l'utilisateur une protection additionnelle et un revêtement d'écran statique. Ces exigences, mises en place en premier par une agence gouvernementale de Suède, limitent le niveau d'émission permis dans Extremely Low Frequency (ELF) et Very Low Frequency (VLF) selon les données électromagnétiques.

Auto-Diagnostics



Le moniteur possède une caractéristique OSD d'**AUTO-DIAGNOSTICS** qui 'surgit' à l'écran lorsque d'éventuels facteurs d'incident risquent de se produire. L'affichage écran (OSD) met en surbrillance la raison possible s'il n'y a pas d'image à l'écran. Par exemple, si vous mettez le moniteur sous tension lorsque le câble signal n'est pas branché, le moniteur fera apparaître l'affichage d'auto-diagnostic sous la forme **VÉRIF SIGNAL** d'entrée. C'est pour vous une indication vous incitant à contrôler les branchements signaux

DDC (Display Data Channel)

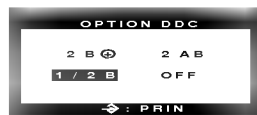

DDC est une chaîne de communication par le biais de laquelle le moniteur prévient automatiquement le système central (PC) de ces capacités. Ce moniteur a trois DDC fonctions; DDC2⊕, DDC2AB y DDC1/2B. DDC2B⊕ y DDC2AB possèdent une communication uni-directionnelle entre le PC et le moniteur. Dans ces situations, le PC envoie des données d'affichage au moniteur mais ne commande pas pour contrôler les informations du moniteur. DDC1/2B possède une fonction de communication bi-directionnelle. Par exemple, le PC peut chercher les données de l'écran à partir du moniteur et ajuster l'écran avec le clavier du PC.

Remarque: Le PC doit posséder les fonctions DDC pour cela.

Si votre moniteur affiche une image monochrome ou une résolution incorrecte, sélectionnez la fonction DDC ARRÊT.

Pourquoi Ultra-Contrast de LGE ?

1. Nous avons adopté du verre teinté noir à 43,5 % pour améliorer le contraste:
 - Le verre de teinte noire augmente le contraste.
 - La transmission dépend de l'épaisseur du verre.
2. Nous avons nettement augmenté le contraste sans nuire à la luminosité:
 - Le revêtement par pulvérisation d'une structure diélectrique à 6 couches assure l'effet antireflet et antistatique.
3. La réflectivité la plus faible garantit le meilleur contraste.

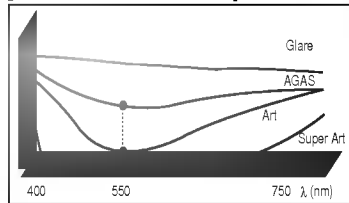

Revêtement	Réflectivité (%)	Contraste	Luminosité
Revêtement Super Art	Moins de 0,3 %	excellents	excellents
Revêtement Art	1,3 %	bons	bonne
Revêtement AGAS	2,5 %	bons	meilleure
Glare		mauvais	excellente
Autres types de revêtements (compositions)	0,5 % - 1,5 %	bons	bonne

4. La conformité totale du tube à la norme TCO 95 sans circuit de compensation dans le moniteur.

	MDD II	TCO95	TCO95
VLEF	Moins de 2,5V/m (à 50 cm)	Moins de 1V/m (à 30 cm)	Moins de 1V/m (à 30 cm)
Emission	○	○	○
Economie d'énergie	X	○	○
Sécurité	X	○	○
Ergonomie	X	X	○
Environnement	X	X	○

* TCO : La Confédération suédoise des employés
 * VLEF : Champ électrique très basse fréquence

5. Comparaison du contraste et de la luminosité.

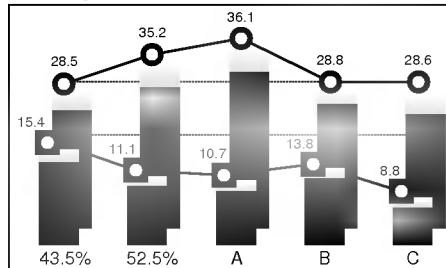

	Rapport de Luminosité - Lisibilité	
U-Contrast	155%	100% Excellent
Fabricant A	110%	145% Bonne
Autre type	100%	130% Bonne

* Conditions de test
 Luminosité (FL) : 1k = 500 uA,
 balayage (31,0 x 23,0cm)
 Rapport de contraste : 500 lux

6. Performances.

- Couleurs claires pour le travail sous Windows.
- Images vives pour l'environnement graphique.
- Effet réaliste pour les images MPEG.
- Plus agréable pour les jeux multimédias.

Quelques Conseils en Cas D'incident

Message d'auto-diagnostics.

- Le câble de signal n'est pas relié.
-

Le message HORS FREQUENCE a'affiche.

- La fréquence de Input synchro est en dehors des capacités du moniteur.

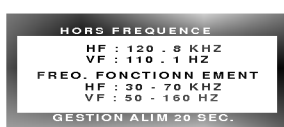

- *Horizontale Fréquence: 30-70kHz
- *Verticale Fréquence: 50-160Hz

Utilisez le logiciel utilitaire de la carte graphique pour modifier le réglage de la fréquence.(Consultez le manuel d'utilisation de la carte graphique).

Power LED est allumé en Ambre.

- Affichage de la mise en veille.
 - Le signal n'est pas synchronisé.
 - L'ordinateur n'est pas branché.
-

L'image sur l'écran n'est pas au milieu ou trop petite ou n'est pas rectangle.

- L'ajustement d'image n'est pas encore fait . Utilisez la touche SELECT et les touches ◀/▶ pour ajuster l'image.
-

Le moniteur n'entre pas en mode d'économie d'énergie (Ambre).

- Le signal vidéo de l'ordinateur n'est pas VESA DPMS standard. Soit le PC ou la carte contrôleur vidéo n'utilise pas la fonction d'économie de courant VESA DPMS.
-

Maintenance du Moniteur

Débranchez le moniteur (prise murale) et contactez un technicien qualifié de maintenance de ce type d'équipement dans les cas suivants:

- Le cordon d'alimentation ou la prise est endommagé(e) ou dénudé.
- Du liquide a coulé à l'intérieur du moniteur.
- Le moniteur a été exposé à la pluie ou à l'humidité.
- Le moniteur ne fonctionne pas normalement lorsque vous suivez les instructions du mode d'emploi. Ne réglez que les éléments décrits dans le mode d'emploi. Un réglage inadéquat d'autres éléments peut entraîner une détérioration de l'appareil et nécessite souvent un important travail du technicien qualifié pour remettre le moniteur en bon état de fonctionnement.
- Le moniteur est tombé ou son boîtier a été endommagé.
- Le moniteur présente un changement net dans ses capacités de fonctionnement.
- Des bruits secs ou des bruits d'encliquetage 'clac' se font entendre en continu ou fréquemment en cours de fonctionnement du moniteur. Il est normal que certains moniteurs fassent des bruits occasionnels lorsqu'ils sont mis sous tension ou hors tension, ou lors de changements de mode vidéo.

Ne tentez pas de réparer vous-même votre moniteur, car ouvrir le moniteur ou retirer son boîtier peut vous exposer à des décharges électriques dangereuses et présente par ailleurs d'autres risques. Pour toute réparation du moniteur, contactez un technicien qualifié.

Si un remplacement de pièce s'impose, demandez au technicien de maintenance de certifier par écrit que les pièces de rechange utilisées ont bien les mêmes caractéristiques de sécurité que celles des pièces d'origine. L'utilisation de pièces de rechange conformes aux spécifications techniques du matériel permet d'éviter les risques d'incendie, de décharge électrique et autres.

Lorsque votre moniteur a été réparé ou lorsque des opérations de maintenance ont été effectuées sur l'appareil, demandez au technicien de maintenance d'effectuer le test de sécurité décrit dans le manuel de maintenance du fabricant.

En fin de durée de vie du moniteur, ne le jetez pas n'importe où. Cela pourrait provoquer une implosion du tube image. Demandez à un technicien de maintenance qualifié de jeter le moniteur.

Spécifications D'entree

Types de Signal de Sync

Type	H. Sync	V. Sync
Sync. Séparé	H. Sync	V. Sync
Sync. Composite	H/V Sync	N.C

(N.C : Pas de Connection)

Broches du Connecteur Signal

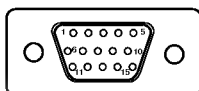

Broche	Signal (D-Sub)
1	Rouge
2	Vert
3	Bleu
4	Fond
5	Test Automatique
6	Fond Rouge
7	Fond Vert
8	Fond Bleu
9	Non Utilisée
10	Fond
11	Fond
12	SDA
13	Sync H.
14	Sync V.
15	SCL

■ **Remarque** : La broche n°5 doit être raccordée à la terre sur le côté du PC.

Spécifications D'entree

Tube Image

- 17 pouces (15,9 pouces visualisable)
- déflexion 90 degrés
- 0,28 mm Grille d'ouverture pitch.
- Ultra Contrast CDT

Entrée Sync.

- Fréquence de Lignes : 30-70kHz (Automatique)
- Fréquence de Balayage : 50-160Hz (Automatique)
- Forme D'entrée : Séparé TTL, Positif/Négatif
Composite, TTL, Positif/Négatif
- Entrée Signal : Connecteur D-SUB 15 Broches

Entrée Vidéo

- Zone D'affichage : 31,0 x 23,0cm (H x V)
- Forme D'entrée : Séparée, Analogique RGB, 0,7Vp-p/
75 ohms, Positive
- Résolution : 1280 x 1024, 60Hz

Audio

- Sortie audio RMS : 4W (G+D)
- Sensibilité en Entrée : 0,7 Vrms
- MIC Intégré : Type E.C.M (Electret Condenser Microphone)

Alimentation

- AC 100-240V 50/60Hz 2,0A

Dimensions (Avec support inclinable et pivotant)

- Largeur : 46,5 cm
- Hauteur : 43,55 cm
- Profondeur : 44,2 cm

Poids

- Filet : 19,5kg

Les informations contenues dans ce document sont sujettes à modification sans préavis et ne constituent pas un engagement de la part de LG Electronics Inc.