



HASZNÁLATI ÚTMUTATÓ TÍPUSÚ VIDEOLEJÁTSZÓHOZ

MODEL: H102W



Mielőtt használatba venné a készüléket, kérjük szíveskedjen elolvasni a kezelési útmutatót a szakszerű használat érdekében.

Kérjük, hogy a jótállási jegy pontos kitöltését követelje meg az eladótól, azt gondosan őrizze meg, mert jogait csak ennek birtokában tudja érvényesíteni.

Tulajdonságok

- Hi-Fi hangrendszer
- Automatikus távfeszültség kiválasztás (100-240 V~)
- Automatikus fejtisztítás
- Automatikus ismételt lejátszás
- Kényelmes automatikus funkciók
- Gyorsindítási lejátszó funkció
- Gyors képkeresés
- Képkeresés gyorscsévézés közben
- Állókép, állókép-lassítás
- Állókép léptetés
- HQ (High Quality) képminőség-javító rendszer, ami fokozza a kép élességét és részletgazdagságát
- Képernyőn megjelenő menük
- Szalagszámláló kijelző
- NTSC rendszerű felvételek lejátszása PAL rendszerű TV készüléken

KERMI eng. 32: 142-00129/93
FGI eng. 32: RI-40.056-030/93
MEEI eng. 32: 212-05578

BIZTONSÁGI ELŐÍRÁSOK

A készülék hálózati csatlakozó vezetékét húzza ki a fali aljzatból ha nem használja. Ne tegye ki a készüléket csapadéknak és nedvességnek.

VIGYÁZAT

A készülék burkolatát ne távolítsa el, mert ez áramütést okozhat.

A készülék belsejében a felhasználó által nem javítható alkatrészek vannak. A javítást bízza szakemberre.

FIGYELMEZTETÉS

Bizonyos műsorok felvétele és lejátszása csak engedéllyel lehetséges.

ÓVINTÉZKEDÉSEK

Kérjük figyelmesen olvassa el a készülék üzembe helyezése előtt.

- Ne tegye ki a készüléket túlzott melegnek, hidegnek, nedvességnek vagy pornak.
- Ne helyezze a videólejátszót mágneses tér közelébe.
(Ez károsan befolyásolja a készülék teljesítményét.)
- Ügyeljen mikor a készülék burkolatát illó anyaggal törli le, mint például benzinnel, alkohollal, higítóval stb., vagy vegyi úton kezelt törlővel, mert a burkolat károsodhat.
- A készüléket csak vízszintes helyzetben használja és ne helyezzen rá semmi nehezét.
- Tartsa távol a készüléket virágvázától, fürdőkádtól, mosogatótól stb. Komoly károsodáshoz vezethet, ha bármilyen folyadék jut a készülékbe. Ez esetben bízza a javítást szakemberre.
- Ne fedje el a szellőzőnyílásokat mivel ezek akadályozzák meg a készülék túlmelegedését. Még az olyan könnyű anyagok is, mint például papír vagy törülköző megakadályozhatják a készülék megfelelő szellőzését.

PÁRALECSAPÓDÁS

Ha hideg folyadékot önt egy pohárba, a levegő páratartalma a pohár felületén fog lecsapódni. Ez a páralecsapódás. Páralecsapódás a videófejen, a készülék egyik legfontosabb alkatrészén, a szalag károsodásához vezethet.

Ha a videólejátszót hirtelen hőmérséklet változásnak teszi ki, például hideg helyről meleg helyre viszi, pára csapódhat le a készüléken. Ebben az esetben csatlakoztassa a hálózati csatlakozó vezetékét a fali aljzatba, nyomja meg az **POWER** gombot és várjon legalább két órát, míg a készülék belsejéből eltávozik a lecsapódott pára.

Páralecsapódás keletkezhet ha

1. A videólejátszót hideg helyről meleg helyre vagy kültérből beltérbe viszi.
2. Egy hideg helyet gyorsan fűtenek fel.
3. Nagyon magas a levegő páratartalma.

TARTALOMJEGYZÉK

BEMUTATÁS	2-5
A TÁVVEZÉRLŐ.....	3
A VIDEÓLEJÁTSZÓ ELŐLAPJA	4
A VIDEÓLEJÁTSZÓ HÁTLAGJA.....	5
VIDEOCSATORNA BEÁLLÍTÁSA	5
ELŐKÉSZÍTÉS	6-9
ÜZEMBEHELYEZÉS	6
A VIDEOKAZETTA	7
KÉPERNYŐN MEGJELENŐ KIJELZÉSEK	8
KÉPERNYŐN MEGJELENŐ KIJELZÉSEK(Floytatás)	9
LEJÁTSZÁS	10-12
LEJÁTSZÁS.....	10
A SHUTTLE GYŰRŰ HASZNÁLATA (az előlapon).....	11
LEJÁTSZÁSI VÁLTOZATOK (SPECIÁLIS HATÁSOK)	11-12
FELVÉTEL	13
EGYÉB INFORMÁCIÓK	14
MIELŐTT SZERELŐT HÍVNA... ..	14
MŰSZAKI ADATOK, MINŐSÉGTANÚSÍTÁS.....	14

A TÁVVEZÉRLŐ

A videólejátszónak szinte minden funkciója működtethető a vezeték nélküli távvezérlő egységről is. A távvezérlőnek "látnia" kell a videólejátszó előlapján található távvezérlés-érzékelőt. A maximális hajlásszög mindkét irányba 30 fok lehet. A maximális távolság körülbelül 7,5 méter.

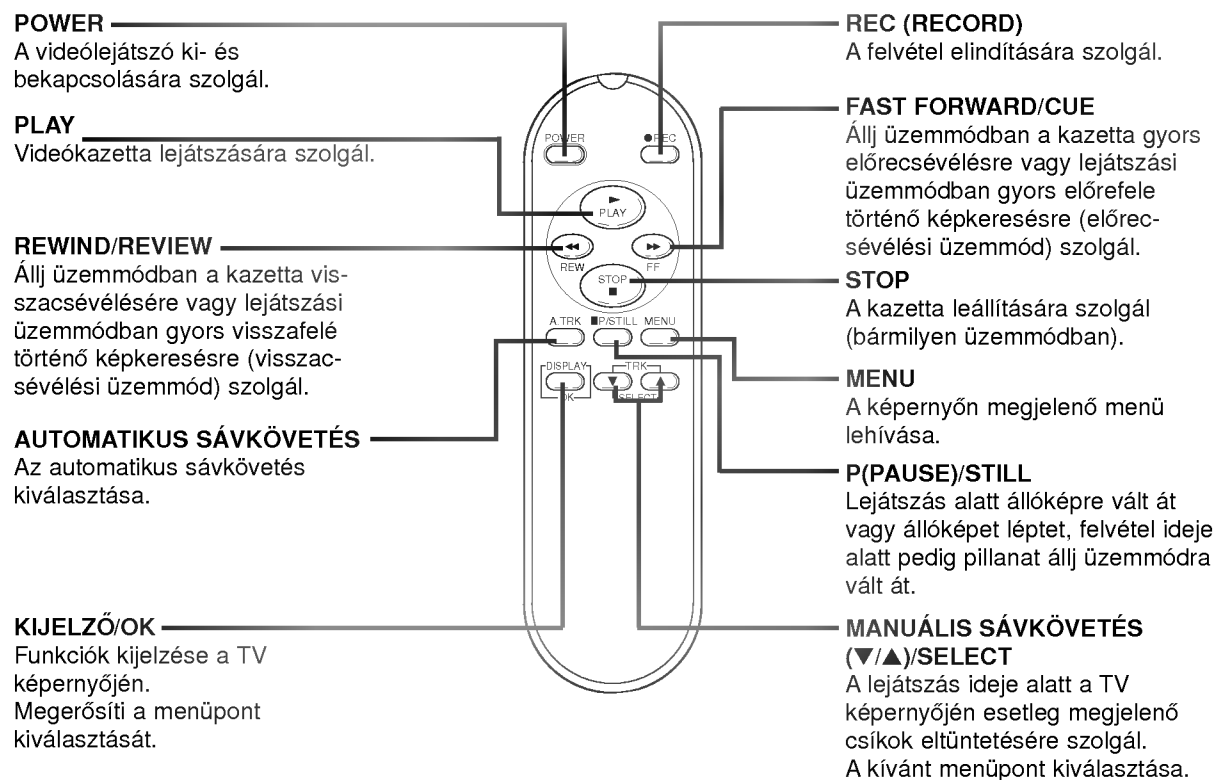

A TÁVVEZÉRLŐ MŰKÖDTETÉSE

Íranyítsa a távvezérlő egységet a videólejátszó előlapján található távvezérlés-érzékelőre.

AZ ELEMEK BEHELYEZÉSE

- 1 Csúsztassa az elemtartó rekesz fedelét a nyíl irányába.
- 2 Helyezzen bele két darab "AAA" méretű elemet ügyelve a helyes polaritásra.
- 3 Helyezze rá a fedelet.

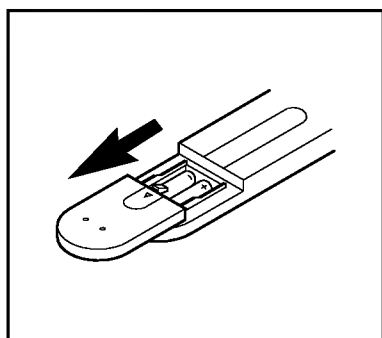

- ◆ Ha a hatótávolság csökken, helyezzen bele új elemeket.
- ◆ A videólejátszó és a távvezérlő egység között elhelyezkedő tárgy gátolhatja a láthatatlan fényugár útját és lehetetlenné teszi a működtetést.
- ◆ A rosszul behelyezett elemek kifolyhatnak és károsíthatják a távvezérlőt.
- ◆ Ne használjon egyszerre új és régi elemeket vagy alkáli elemet hagyományos típusúval.
- ◆ Vegye ki az elemeket az elemtartóból, ha hosszú ideig nem használja a távvezérlőt.

A VIDEÓLEJÁTSZÓ ELŐLAPJA

POWER

A készülék ki- és bekapcsolására szolgál.

PLAY

Videokazetta lejátszására szolgál.

STOP/EJECT

A kazetta leállítására és kiadására szolgál.

KAZETTAFÉSZEK

Helyezzen be egy kazettát a kazettafészekbe.

ÜZEMMÓD KIJELZŐK

A készülék üzemmódját jelzi.

SYSTEM SELECT (RENDSZER KIVÁLASZTÁSA)

A részleteket lásd lent*.

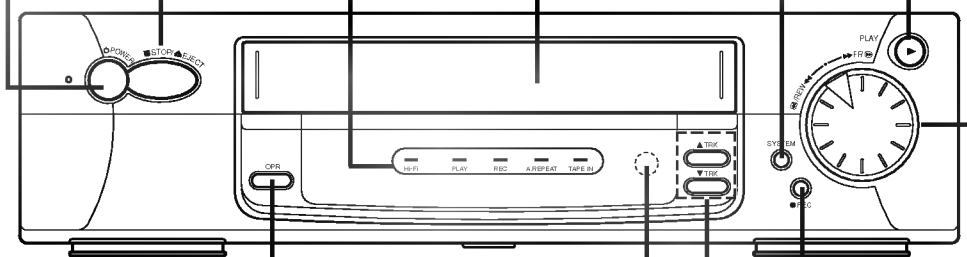

OPR (OPTIMÁLIS KÉP BEÁLLÍTÁS)

Az optimális kép beállítás javítja a lejátszott kép minőségét, azáltal, hogy a videolejátszót a videokazetta minőségéhez igazítja. Gyenge minőségű kazetta használatakor állítsa az OPR gombot ON állásba (ez a gomb fog világítani) a lejátszási kép minőségének javításához.

TÁVVEZÉRLŐ-ÉRZÉKELŐ

A távvezérlőegységből érkező infravörös sugarakat fogadja.

REC (RECORD)

Felvétel elindítására szolgál.

MANUAL TRACKING (MANUÁLIS SÁVKÖVETÉS) (▼/▲)

Lejátszás ideje alatt a TV képernyőjén megjelenő kép manuális beállítására szolgáló gombok.

SHUTTLE GYŰRŰ

Forgassa el a visszacsévézés vagy előrecsévézés elindításához állj üzemmódban.

★ Ismételten nyomja meg a **SYSTEM** gombot amíg a kívánt rendszer megjelenik lejátszási vagy felvételi üzemmód során.

A **SYSTEM** gomb minden egyes megnyomásával a következőképpen változik a rendszer.

Forrás	Üzemmód	Rendszer változása
PAL/MESECAM	Lejátszás	AUTO → PAL → MESECAM
NTSC	Lejátszás	NTSC 3.58 → NTSC 4.43 → ON PAL TV

A VIDEÓLEJÁTSZÓ HÁTLAGJA

AUDIO KIMENETI ALJZAT (AUDIO OUT L/R)

Csatlakoztassa ezt a csatlakozót a külső egység (hangberendezés, monitor, másik videólejátszó) audio bemeneti csatlakozójához.

VIDEO KIMENETI ALJZAT (VIDEO OUT),
Csatlakoztassa ezt a csatlakozót a külső egység (monitor, másik videólejátszó) video bemeneti csatlakozójához.

AUDIO BEMENETI ALJZAT (AUDIO IN L/R),
Csatlakoztassa a külső egység (hangberendezés, monitor, másik videólejátszó) audio kimeneti kábelét ehhez a csatlakozóhoz.

VIDEO BEMENETI ALJZAT (VIDEO IN),
Csatlakoztassa a külső egység (monitor, másik videólejátszó) video kimeneti kábelét ehhez a csatlakozóhoz.

RF ANTENNA KIMENETI CSATLAKOZÓ (RF OUT)

Ezt a csatlakozót a TV készülék hátlapján található AERIAL antenna bemenethez csatlakoztassa. A mellékelt koaxiális antenna kábelt használja.

K/G VÁLASZTÓ KAPCSOLÓ

Állítsa a K/G választó kapcsolót K vagy G állásba attól függően, hogy a körzetében milyen típusú PAL színrendszert használnak a TV adások közvetítésénél.

RF CSATORNA SZABÁLYZÓ (RF CHANNEL CONTROL)

Fordítsa el a szabályzót a videocsatorna (CH32-CH40) helyes beállításához (Olyan csatornára állítsa, amelyet nem használnak a körzetében.)

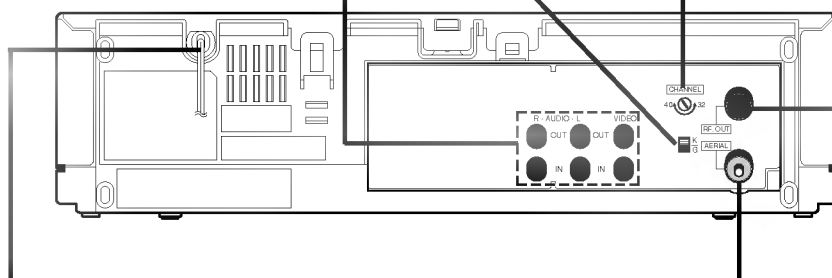

HÁLÓZATI KÁBEL

Csatlakoztassa bármilyen 100-240V, 50 Hz feszültségű hálózathoz.

ANTENNA BEMENETI CSATLAKOZÓ (AERIAL IN)

Csatlakoztassa a külső antennát ehhez a csatlakozóhoz.

VIDEOCSATORNA BEÁLLÍTÁSA

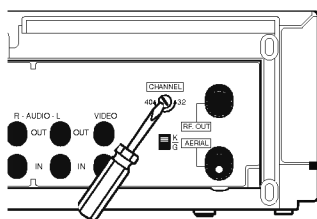

Ha audio és video csatlakozókkal ellátott monitort vagy TV készüléket csatlakoztat, ez a beállítás nem szükséges. Tekintse meg a TV készülék használati útmutatóját.

Ha a készüléket a mellékelt koaxiális csatlakozó kábel segítségével csatlakoztatja a TV készülékhez, a videocsatornát be kell állítani.

A videocsatorna beállítása lejátszás alatt

- 1 A videólejátszó kimeneti csatornáját állítsa az UHF 36 csatornára.
- 2 Kapcsolja be a TV készüléket és a videólejátszót.
- 3 Állítsa a K/G választó kapcsolót olyan állásba, hogy az megfeleljen a körzetében fogható TV adások sugárzási rendszerének.
- 4 Helyezzen bele egy felvételt tartalmazó kazettát és kezdje meg a lejátszást.
- 5 Válassza ki a megfelelő csatornát (36) a TV készülékén. Ezután látni fogja a videólejátszó által lejátszott képet.

Az átviteli csatorna megváltoztatása

Ha a TV készülékében az UHF 36 csatorna már foglalt, vagy ha a kép torz, megváltoztathatja a videólejátszó átviteli csatornáját. Válasszon ki a TV készülékén egy tisztán vehető csatornát 32 és 40 között és tárolja el. Egy kis csavarhúzó segítségével lassan fordítsa el a csatorna szabályzó gombot (CHANNEL) a videólejátszó hátlapján, míg elégedett nem lesz a képminőséggel.

ÜZEMBEHELYEZÉS

CSATLAKOZTATÁS (ANTENNA)

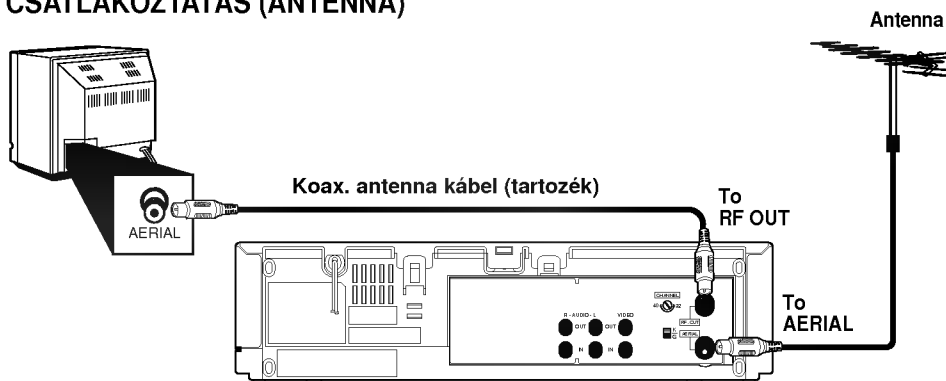

- 1 Húzza ki a TV készülékből a koaxiális antennakábelt. Helyezze ezt a kábelt a videólejátszó "AERIAL" felirattal ellátott csatlakozójába.
- 2 A mellékelt koaxiális csatlakozó kábel segítségével csatlakoztassa a TV készülék antenna kimenetét a videólejátszó RF kimenetéhez.
- 3 Csatlakoztassa a hálózati csatlakozó kábelt a fali aljzatba.

TV nézés a videólejátszó csatlakoztatásakor az ábrán látható módon

Normál TV adás megtekintéséhez kapcsolja ki a videólejátszót és válasszon ki egy TV csatornát

CSATLAKOZTATÁS (AV)

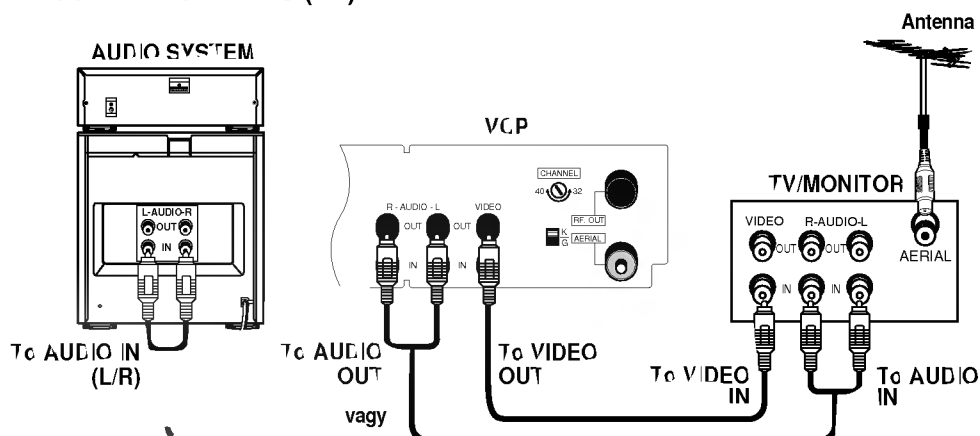

Ez a csatlakoztatás lejátszás során jobb minőségű képet és hangot biztosít.

- 1 Csatlakoztassa a videólejátszót egy AUDIO/VIDEO aljzattal ellátott TV készülékhez vagy hangrendszerhez az ábrán látható módon.
- 2 Kapcsolja be a videólejátszót.
- 3 Kapcsolja be a TV készüléket és a TV/VIDEO üzemmód választó kapcsolót állítsa VIDEO állásba.

TV nézés a videólejátszó csatlakoztatásakor az ábrán látható módon.

A TV készülék TV/VIDEO üzemmód választó kapcsolóját állítsa TV állásba.

A VIDEOKAZETTA

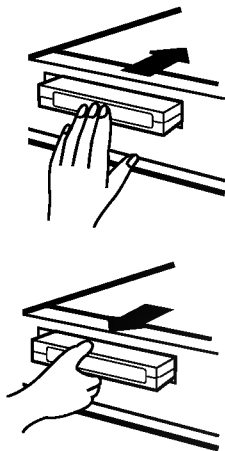

BEHELYEZÉS

A kazettát a rajta lévő átlátszó ablakkal felfelé és a címkés oldalával kifelé helyezze be a készülékbe. Gyengéden nyomja befelé a kazetta közepét az ábrán látható módon.

KIVÉTEL

Nyomja meg a **STOP/EJECT** gombot az állj üzemmódban. A kazettafészek kinyílnak és a videokazetta részben megjelenik.

A videokazettát ki lehet venni anélkül is, hogy a videókészüléket bekapcsolná, ha a készülék csatlakoztatva van a fali aljzathoz.

Ha a videólejátszót nem használja...

Bizonyosodjon meg róla, hogy visszacsévéli és kiveszi a kazettát minden egyes használat után.

◆ A kazetta behelyezése és kivétele csak akkor lehetséges, ha a hálózati csatlakozó vezeték csatlakoztatva van a fali aljzathoz.

◆ Ha a kazettát nem a megfelelő módon helyezte be a készülékbe, várjon pár másodpercet. A készülék érzékeli a problémát és kiadja a kazettát.

VÉLETLEN TÖRLÉS ELLENI VÉDELEM

A kazetta törlésvédő füllel rendelkezik a felvételek véletlen letörlésének elkerülése végett.

A véletlen letörlés elkerülése végett törje ki a fület csavarhúzóval.

Ha új felvételt kíván készíteni, fedje be a lyukat egy darab ragasztószalaggal.

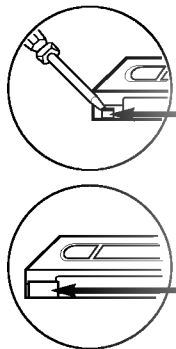

VIDEOKAZETTA TIPUSOK

KAZETTA TIPUS	KAZETTA HOSSZA	MAX. JÁTÉKIDŐ
PAL/ MESECAM	E-240	4 óra
	E-180	3 óra
	E-120	2 óra
	E-90	1 óra 30 perc
	E-60	1 óra
NTSC	T-160	2 óra 40 perc
	T-120	2 óra

VIDEOFEJ TISZTÍTÁS

- A lejátszási kép zavaros vagy összetört lehet, bár a TV adás tisztán fogható. Ez nem jelenti azt, hogy a felvett műsor törlődött.
- A hosszú idejű használat során a fejen felgyülemlt szennyeződés okozhatja ezeket a problémákat. Ez esetben a fejeket meg kell tisztítani.
- Ha csúcsmínőségű videokazettákat használ a készülékben, a videofejeket normál esetben nem kell tisztítani, mivel beépített automatikus fej tisztítóval rendelkeznek. Azonban régi, sérült kazetták lejátszása esetében előfordulhat, hogy a fejek bepiszkolódnak. Ha a lejátszás során a képernyőn látható kép az ábrán látható képhez hasonlít, a fejeket meg kell tisztítani.
- A fejek tisztításához szerezzen be egy fej tisztító szalagot a kereskedőtől. Bizonyosodjon meg róla, hogy a tisztító szalaghoz tartozó használati útmutatóban leírtak szerint jár el, mivel a túlzott használat megrövidítheti a fej élettartamát.

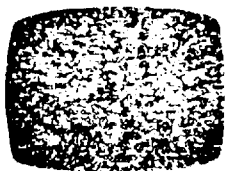

KÉPERNYŐN MEGJELENŐ KIJELEZÉSEK

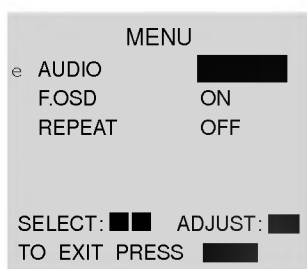

A MENÜ HASZNÁLATA

- 1 Nyomja meg a **MENU** gombot a főmenü előhívására.
- 2 Nyomja meg a TRK (▼/▲) gombot a kívánt menüpont kiválasztásához. Majd az OK gomb ismételt megnyomásával állítsa be a kívánt üzemmódot.
- 3 A menük használata után nyomja meg a **MENU** gombot, hogy a menük eltűnjenek a TV képernyőről.

AUDIO (STEREO, LEFT(BAL), RIGHT(JOBB), MONO)

Az audio kimenet számára választ ki csatornát.

OSD FUNKCIÓ (KÉPERNYŐ KIJELEZŐ FUNKCIÓ)

A képernyő kijelző be- és kikapcsolására szolgál.

REPEAT (ISMÉTLÉS)

Ha ismételt lejátszást kíván, állítsa a REPEAT menüpontot ON állásba.

- A kazetta végén a készülék automatikusan visszacsévéli a kazettát az elejére és folyamatosan ismétli a lejátszást.
- A funkció kikapcsolásához állítsa a REPEAT menüpontot OFF állásba.

KÉK HÁTTÉRŰ KÉPERNYŐ KIJELEZŐ

Felvétel vagy lejátszás alatt a TV képernyőjének háttérszíne kék lesz a táblázatba foglalt képrendszereknek megfelelően.

(O: KÉK képernyő X: Nincs KÉK képernyő)

RENDSZER	PAL TV	NTSC TV
PAL/MESECAM	O	X
NTSC 3.58	X	O
NTSC 4.43	O	X

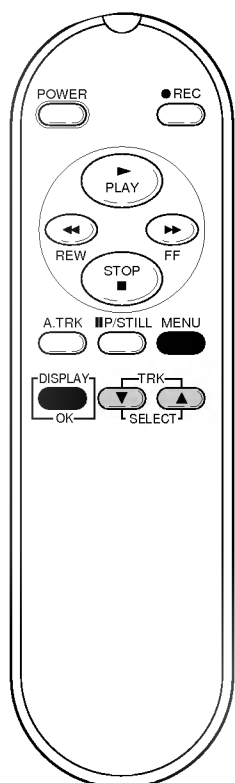

KÉPERNYŐN MEGJELENŐ KIJELZÉSEK (Folytatás)

KÉPERNYŐ KIJELZŐ

A funkciók egy része minden alkalommal megjelenik, amikor használja a készüléket.

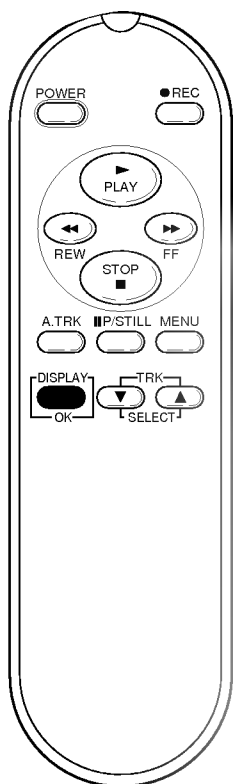
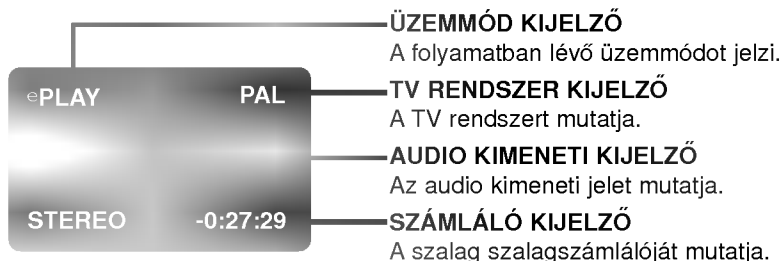

- ◆ A - jel azt mutatja, hogy a szalagszámláló értéke nulla alá csökkent. (például: -0:27:29)
- ◆ A szalagszámláló 0:00:00 kijelzésre vált, ha a kazettát kiveszik.
- ◆ A szalagszámláló nem működik, ha nincs kazetta behelyezve a videolejátszóba.

A **DISPLAY** gomb minden egyes megnyomásával a következőképpen változik a TV képernyője.

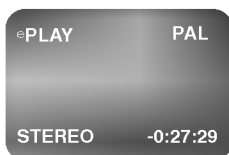

Egy gombnyomás-(Teljes Funkció Kijelző)

- Három másodperc után a teljes funkció kijelző automatikusan eltűnik.

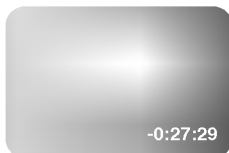

Két gombnyomás-(Csak a szalagszámláló)

- A szalagszámláló üzemmód addig folytatódik amíg újra be nem nyomja a **DISPLAY** gombot.



Három gombnyomás-(Nincs kijelzés)

LEJÁTSZÁS

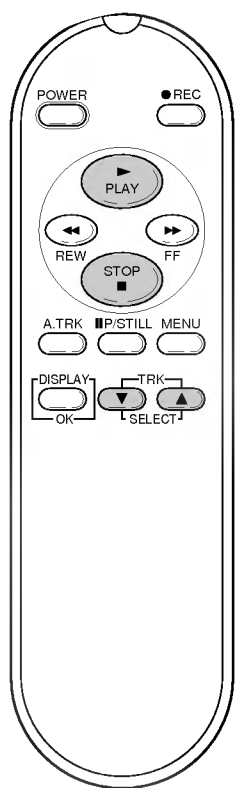

A KAZETTA LEJÁTSZÁSA ELŐTT

Ellenőrizze a szalag rendszerét.

Ha a kazetta képrendszere PAL vagy MESECAM, a rendszer automatikusan a megfelelő rendszerre kapcsol.

Ha a kazetta képrendszere NTSC 3.58 vagy NTSC 4.43, állítsa a rendszert NTSC 3.58-ra vagy NTSC 4.43-ra a multi TV esetén, vagy ON PAL TV-re PAL TV esetén a **SYSTEM** választó gomb ismételt megnyomásával.

Ha a TV készülék nem alkalmas az NTSC függőleges szinkronjel vételére, a kép fel-le fog mozogni.

A fenti jelenség nem a videólejátszó hibája.

A LEJÁTSZÁS ELINDÍTÁSA

- 1 Kapcsolja be a TV készüléket és állítsa be ugyanazt a videocsatornát a TV-n, amit a videólejátszó RF csatorna szabályzójával kiválasztott.
- 2 Helyezzen be egy felvételt tartalmazó kazettát. A videólejátszó automatikusan bekapcsol és megkezdí a kazetta lejátszását. Ha kazettán van törlésvédő fül, nyomja meg a **PLAY** gombot a lejátszás elindításához.
- 3 A kazetta megtekintése után nyomja meg a **STOP** (vagy **STOP/EJECT**) gombot a lejátszás megállításához. Nyomja meg a **STOP/EJECT** gombot a kazetta kivételéhez.

SÁVKÖVETÉS SZABÁLYZÁSA

AUTOMATIKUS SÁVKÖVETÉS, A lejátszás elkezdése után a sávkövetés automatikusan beállítódik az optimális képminőség elérése érdekében.

- Az optimális pont megtalálásakor az **PLAY** kijelző villog az előlapon.
- Az optimális pont befejezése után az **PLAY** kijelző már nem villog.

◆ *Ez a funkció a normál lejátszási üzemmódban működik.*

◆ *A gyenge minőségű felvétel lejátszásánál, a zajszint lehet, hogy nem éri el az optimális pontot. Ez esetben végezze el az alábbi manuális sávkövetés szabályozást.*

MANUÁLIS SÁVKÖVETÉS, Nyomja meg a **TRK** (▼ vagy ▲) gombokat a legjobb kép elérése érdekében. Keresés idején is lehet ezeket a gombokat használni a zajcsikok fel le történő mozgatására a képernyőn.

AUTOMATIKUS LEJÁTSZÁS (TELJESEN AUTOMATIKUS FUNKCIÓ)

Használja ki az "AUTO PLAY" elnevezésű, kényelmes, teljesen automatikus funkciót.

Ha törlésvédő fül nélküli kazettát helyez a videólejátszóba, a videoprogram automatikusan elkezdődik. (Tekintse meg a "FULL AUTO FUNCTION" diagramot.)

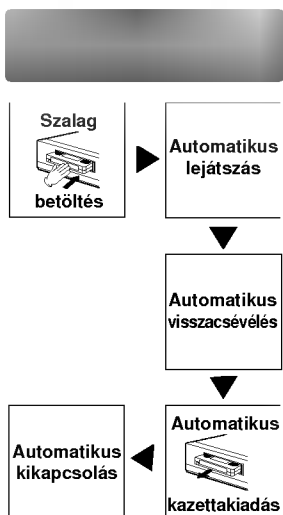

A SHUTTLE GYŰRŰ HASZNÁLATA (az előlapon)

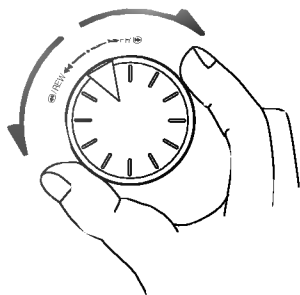

VISSZACSÉVÉLÉS VAGY ELŐRECSÉVÉLÉS

Állj üzemmódban fordítsa el majd engedje fel a **SHUTTLE GYŰRŰT** a kazetta visszacsévéeléséhez vagy előrecsévéeléséhez.

KÉPKERESÉS (CUE és REVIEW)

Lejátszási üzemmódban fordítsa el majd engedje fel a **SHUTTLE GYŰRŰT** a képkeresési üzemmód elindításához.

KÉPKERESÉS GYORSCSÉVÉLÉS KÖZBEN

Visszacsévéelési vagy előrecsévéelési üzemmódban fordítsa el és tartsa a **SHUTTLE GYŰRŰT** a gyorscsévéelés közbeni képkeresés elindításához. Engedje fel a gombot a visszacsévéelési vagy előrecsévéelési üzemmóddhoz való visszatéréshez.

LEJÁTSZÁSI VÁLTOZATOK (SPECIÁLIS HATÁSOK)

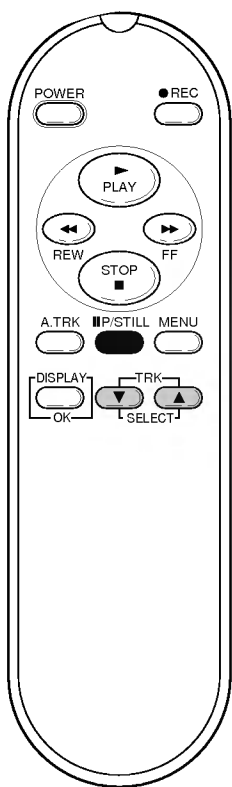

ÁLLÓKÉP KIMEREVÍTÉSE (ÁLLÓKÉP LÉPTETÉS)

- 1 Lejátszás közben nyomja meg a **P/STILL** gombot a kép megállításához.
- 2 Ha állókép üzemmódban nyomja meg a **P/STILL** gombot, a készülék kockánként lépteti a műsort.
 - Ha állókép üzemmódban lenyomva tartja a **P/STILL** gombot több, mint két másodpercig, majd felengedi azt, a kép lassított lejátszásra fog átváltani. Nyomja meg újra a **P/STILL** gombot az állókép lejátszási üzemmóddhoz való visszatéréshez.
- 3 Állókép vagy lassított lejátszás során nyomja meg a **PLAY** gombot a normál lejátszáshoz való visszatéréshez.

- ◆ Az állókép instabil lehet vagy zajcsíkok jelenhetnek meg.
- ◆ Állókép üzemmódban nyomja meg újra a **P/STILL** gombot a zajcsíkok csökkentéséhez és nyomja meg a **TRK (▼/▲)** gombokat a függőleges remegések kiküszöböléséhez.
- ◆ Hang nem hallható.
- ◆ Ha több, mint öt percig állókép üzemmódban van a készülék, automatikusan átvált állj üzemmódra a szalag és a videofejek védelme érdekében.

LEJÁTSZÁSI VÁLTOZATOK (SPECIÁLIS HATÁSOK)

A lejátszási képet különböző lejátszási üzemmódokban élvezheti:

KÉPKERESÉS (CUE és REVIEW)

Lejátszási üzemmódban...

- 1 Nyomja meg egyszer a kívánt keresőgombot (**FF** vagy **REW**) a képkeresés elkezdéséhez. A lejátszás előre vagy hátrafele a PAL rendszerű felvételek esetén a normál lejátszási sebesség körülbelül kilencszeresével, NTSC rendszerű felvételek esetén pedig a hétszerezésével történik.
- 2 Nyomja meg a **"PLAY"** gombot, ekkor a készülék visszatér a normál sebességű lejátszáshoz.

Ha a videólejátszó több, mint három percig képkeresési üzemmódban van, a készülék automatikusan visszaáll lejátszási üzemmódba a szalag és a videofejek védelmének érdekében.

KÉPKERESÉS GYORSCSÉVÉLÉS KÖZBEN

Állj üzemmódban...

- 1 Nyomja meg valamelyik kereső gombot (**REW** vagy **FF**) az előre vagy visszacsévlés elindításához.
- 2 Nyomja meg és tartsa lenyomva valamelyik kereső gombot (**REW** vagy **FF**). A lejátszás a PAL rendszerű felvételek esetén a normál sebesség kilencszeresével, az NTSC rendszerű felvételek esetén pedig a hétszerezésével történik.
- 3 Ha elérte a kívánt részt a szalagon, engedje fel a keresőgombot (**REW** vagy **FF**), ekkor a készülék visszatér gyors előrecsévélés vagy gyors visszacsévlés üzemmódba.

- ◆ Ebben az üzemmódban nincs hang a keresés során.
- ◆ A TV képernyőjén néhány "zajcsík" jelenhet meg ennél az üzemmódnál.

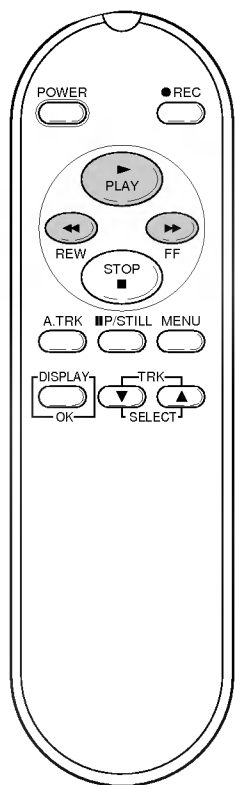

FELVÉTEL

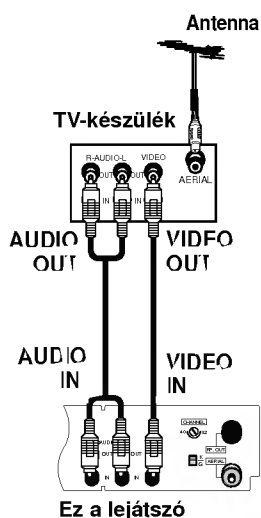

FELVÉTEL (VONAL BEMENETEN KERESZTÜL)

Ezt a felvételi módszert csak az AUDIO/VIDEO kimeneti csatlakozóval ellátott TV készülékkel lehet használni.

- 1 Csatlakoztassa a videólejátszót a TV készülékhez az ábrán látható módon.
 - Ha TV készülék mono, csatlakoztassa a TV AUDIO OUT kimenetét a videólejátszó AUDIO IN(L) bemenetéhez.
- 2 Kapcsolja be a TV készüléket és válassza ki a TV csatorna választójával a felvenni kívánt programot.
- 3 Helyezzen be egy törlésvédő füllel ellátott kazettát, vagy fedje be a nyílást ragasztószalaggal.

A felvételi folyamatot a következőképpen végezze el:

A felvétel elindítása

Nyomja meg a **REC** gombot a felvétel elindításához. A REC kijelző világitani fog és a videólejátszó felvételi üzemmódba kapcsol.

Felvétel leállítása ideiglenesen (PILLANAT ÁLLJ üzemmód)

Nyomja meg a **P/STILL** gombot. A videólejátszó felvétel készenléti üzemmódba kapcsol. Nyomja meg újra a **P/STILL** gombot. A videólejátszó újra felvételi üzemmódba kapcsol.

A felvétel leállítása

Nyomja meg a **STOP** (vagy **STOP/EJECT**) gombot a felvétel leállításához.

- ◆ Ellenőrizze, hogy a kazetta törlésvédő füllel ellátott. Ha ezt kitörték, a felvétel nem fog elindulni és a készülék kiadja a kazettát. A teljes automatikus lejátszás "FULL AUTO PLAY" fog helyette elindulni.
- ◆ A kazetta automatikusan visszacsévélődik ha a végére ért.
- ◆ A kazetta károsodásának elkerülése érdekében a videólejátszó automatikusan állj üzemmódba kapcsol, ha több, mint öt percig volt a pillanat állj üzemmódban.

KAZETTÁK MÁSOLÁSA

Egyik kazettáról át lehet másolni egy másikra a rajta lévő felvételt. Ennek elvégzéséhez szüksége van egy második videólejátszóra, amelyet a következőképpen csatlakoztathat ehhez a készülékhez.

- 1 Csatlakoztassa a lejátszó készülék VIDEO OUT/AUDIO OUT kimenetét a felvevő készülék VIDEO IN/AUDIO IN bemenetéhez.
- 2 Helyezzen be egy felvételt tartalmazó kazettát a lejátszó készülékbe és egy üres kazettát a felvevő készülékbe.
- 3 Egyszerre indítsa el a lejátszást a lejátszó készüléken és a felvételt a felvevő készüléken.

FIGYELMEZTETÉS: Televíziós programok, filmek, videokazetták és más felvételek jogtalan felvételével áthágja a szerzői jogok tulajdonosainak jogait, és ellentétes a szerzői jogokkal.

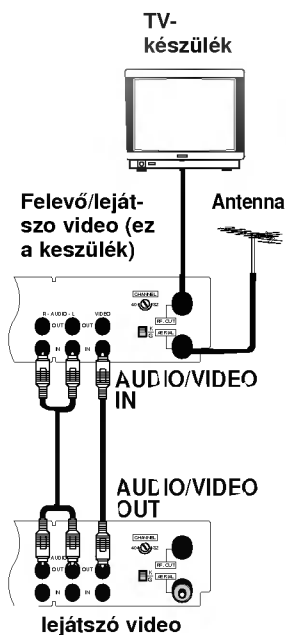

MIELŐTT SZERELŐT HÍVNA...

Kérjük ellenőrizze az alábbi pontokat mielőtt szerelőt hívna.

PROBLÉMA	LEHETSÉGES OKOK
A készülékben nincs áram...	<ul style="list-style-type: none"> Ellenőrizze, hogy a hálózati csatlakozó vezeték a megfelelő módon van-e csatlakoztatva a fali aljzatba. Ellenőrizze, hogy a POWER gomb ON állásba van-e állítva.
Nem tud videokazettát helyezni a készülékbe...	<ul style="list-style-type: none"> Ellenőrizze, hogy a hálózati csatlakozó vezeték a megfelelő módon van-e csatlakoztatva a fali aljzatba. Az kazettát a rajta lévő átlátszó ablakkal felfelé helyezze be, miközben a törlésvédő fül szemben van.
A lejátszás során nincs kép, vagy a kép zajos és csíkos	<ul style="list-style-type: none"> A TV készüléken ugyanazt a csatornát állítsa be, mint amit a videolejátszón állított be az RF csatorna szabályozó gomb (32-40) segítségével. Ellenőrizze, hogy a TV készülék videocsatornája (32-40) helyesen van-e beállítva. Nyomja meg a TRK (▼ vagy ▲) gombokat a zajcsíkok csökkentésére (csak zajcsíkok). Próbálkozzon egy másik kazettával.
A felvételi üzemmód nem indul	<ul style="list-style-type: none"> Fedje le a törlésvédő fül helyét ragasztószalaggal.
A lejátszott kép felső része előre-hátra hullámzik...	<ul style="list-style-type: none"> Állítsa be a vízszintes szabályzót a TV készüléken. Lassan fordítsa el a hullámzó kép korrigálásához.
Helytelenül helyezte be a videokazettát...	<ul style="list-style-type: none"> Várjon pár másodpercet. A készülék magától kiadja a kazettát. Ha a POWER felirat villog, nyomja meg újra a POWER gombot.

Ha a videólejátszó ezen pontok ellenőrzése után sem működik a megfelelő módon, forduljon a legközelebbi szervizhez. Kérjük vigye magával ezt a használati útmutatót.

MŰSZAKI ADATOK, MINŐSÉGTANÚSÍTÁS

A forgalomba hozó tanúsítja, hogy a készülék a 2/1984. (III.10.) IpM-BkM.sz. rendeletében előírtak szerint megfelel a következő műszaki jellemzőknek.

Érintésvédelmi osztály	: II.
Televízió rendszer:	: CCIR standard (625 sor, 50 félkép), PAL/SECAM rendszer
Felvételi formátum:	: PAL/MESECAM/NTSC 4.43/NTSC 3.58
Szalag formátum:	: nagy érzékenyséű, 12,7 mm-es VHS szalag (high density)
RF kimenet:	: PAL/SECAM (G,K)
RF átalakító:	: UHF csatornák 32-40 (szabályozható)
Méreték (Sz x M x M):	: 360 x 88 x 300 mm
Tömeg:	: 3,8 kg
Üzemi hőmérséklet:	: 5°C - 35°C
Üzemi páratartalom:	: 35%-80%
Tápfeszültség:	: 100-240V, 50Hz
Teljesítményfelvétel:	: Kb. 15W
Audio bemeneti jelszint:	: -6 dBm, több, mint 47 Kohm
Audio kimeneti jelszint:	: -6 dBm, kevesebb mint 1 Kohm
Video bemeneti jelszint:	: 1,0 Vp-p, 75 ohm, aszimmetrikus
Video kimeneti jelszint:	: 1,0 Vp-p, 75 ohm, aszimmetrikus
Hangsáv:	: Mono és Hi-Fi sáv
Frekvencia átvitel:	: Normál: 100 Hz - 10 kHz/12 kHz (±3/-6 dBm) Hi-Fi: 20 Hz-20 kHz (±3 dBm)
Audio jel - zaj arány:	: Hi-Fi hang: Több mint 66 dB (JISA szűrő)
Audio dinamikai terjedelem:	: Hi-Fi hang: Több mint 80 dB (JISA szűrő)

• A modell és a műszaki adatok előzetes bejelentés nélkül változhatnak.

P/NO : 3834RP0020P