

GoldStar

Videómagnó

HASZNÁLATI ÚTMUTATÓ

MODELL: C21Y



PAL

Mielőtt használatba venné készüléket, kérjük szíveskedjen elolvasni a használati útmutatót a szakszerű használat érdekében.

A használati útmutató nem tartalmaz ábrákat. Az ábrákra és az oldalszámokra történő hivatkozás az eredeti nyelvű útmutató ábráira és oldalszámaira vonatkozik.

HUNGARIAN ENGLISH

BEVEZETÉS

ELŐKÉSZÍTÉS

LEJÁTSZÁS

FELVÉTEL

TOVÁBBI INFORMÁCIÓK

Üdvözlí önt az GoldStar

Köszönjük, hogy megvásárolta az GoldStar C21Y típusú videoberendezését.

Mielőtt használni kezdené készülékét, meg kell ismerkednie a távvezérlő néhány gombjának elnevezésével (lásd a VIDEOMAGNÓ MŰKÖDTETÉSE c. fejezetet a 4-6. oldalakon), és be kell állítania, hogy képes legyen a körzetben fogható TV adások vételére, és hogy TV készüléke képeket fogadhasson a videomagnótól) (lásd a 11-13. oldalakat).

Üzembe helyezés

TÁPFESZÜLTSG

Ez a videomagnó 100-240 V ~ 50Hz feszültséggel működik.

Javíthatóság

Soha ne távolítsa el a készülék burkolatát. A készülék belsejében a felhasználó által nem javítható alkatrészek vannak. Ha nem működik megfelelően, húzza ki a hálózati csatlakozó kábelt a fali aljzatból, és lépjen kapcsolatba a kereskedővel.

ÖVINTÉZKEDÉSEK

Készüléke biztonságos működtetése és kielégítő teljesítménye érdekében a készülék helyének kiválasztásakor tartsa be az alábbi előírásokat.

- Óvja a közvetlen napsütéstől, és tartsa távol bármilyen hőforrástól.
- Kerülje a poros vagy párás helyeket.
- Ne helyezze a készüléket olyan helyre, ahol nem biztosított a készülék megfelelő szellőzése. Ne fedje el a készüléken található szellőzőnyílásokat. Ne helyezze a készüléket vastag szőnyegre, mert ezzel elzárhatja a szellőzőnyílásokat.
- A videomagnót csak vízszintes helyzetben használja.
- Kerülje az erős rázkódásnak kitett helyeket.
- Ne helyezze a videomagnót erős mágneses tér közelébe.
- Ne vigye a készüléket hidegről meleg helyre és viszont.

PÁRALECSAPÓDÁS

Különleges esetekben, mint például amikor a készüléket hideg helyről meleg helyre viszi, pára csapódhat le a videófejen, a készülék legérzékenyebb alkatrészeinek egyikén. A videófej károsodásának elkerülése végett csatlakoztassa a hálózati csatlakozó vezetékét a fali aljzatba, nyomja meg az POWER gombot, és várjon legalább 2 órát, míg a készülék belsejéből eltávozik a lecsapódott pára.

PÁRALECSAPÓDÁS KELETHEZHET:

Ha a videomagnót hideg helyről meleg helyre, vagy kültérből beltérbe viszi.

- ha egy hideg helyet gyorsan fűtenek fel.
- ha nagyon magas a levegő páratartalma.

 Ez a termék az EKG 89/336/EEC, 93/68/EEC és 73/23/EEC jelű rádióinterferenciás követelményeinek megfelelően készült.

Tulajdonságok és tartalomjegyzék

Tulajdonságok

- HQ (High Quality) képminőség-javító rendszer, ami fokozza a kép élességét és részletgazdagságát
- Az összes funkciót vezérlő infravörös távvezérlő
- Programozható memória, 80 memóriahellyel és feszültség-szintetizált tunerrel
- ACMS (Automatikus Csatorna Memorizáló Rendszer) - a csatornák automatikusan kerülnek behangolásra és eltárolásra
- 6 program 1 hónapra előre programozható
- PAL B/G és SECAM D/K kettős videorendszer
- Felvétel és lejátszás 16:9 szélesvásznú formátumban
- Öndiagnosztizáló funkció
- Reklámok átugrása (CM Skip) funkció
- Finom állókép, állókép-léptetés
- Állandó sebességű lassítás funkciók
- NTSC rendszerű lejátszási funkció PAL rendszerű TV készüléken
- Gyorsindítási funkció
- Automatikus bekapcsolás és lejátszás
- Automatikus visszacsévézés
- Automatikus sávkövetési funkció
- Automatikus fejtszítés
- Képkeresés gyorscsévézés közben
- VISS - Video Index Keresési Rendszer
- Valós idejű szalagszám-láló és hátralévő szalagidő kijelzők

Tartalomjegyzék

	2~6
A videomagnó működtetése	4-6
• A távvezérlő	4-5
• Az elemek behelyezése	5
• A videomagnó előlapja	6
• A videomagnó hátlapja	6
ELŐKÉSZÍTÉS	7~16
A videomagnó üzembe helyezése	7
• A videomagnó csatlakoztatása a TV-hez	7
A videomagnó kimeneti csatornájának beállítása	8
Kezdeti beállítás	9
A képernyőn megjelenő kijelzések	9-10
• A főmenü	9
TV állomások tárolása	11-15
• Automatikus hangolás	11
• Manuális hangolás	12-13
• A programok sorrendjének megváltoztatása a TV állomások táblázatában	14
• Programok törlése a TV állomások listájából	15
• A tárolt TV állomások kiválasztása	15
Az idő és a dátum beállítása	16
• A videomagnó órájának beállítása	16
LEJÁTSZÁS	17~20
Egy kazetta lejátszása	17-18
• Kazetta behelyezése és kivétele	17
• A videokazetta fajtái	17
• Hagyományos lejátszás	18
• Állókép kimerevitése	18
• Reklámok átugrása (CM Skip)	18
Egyéb lejátszási funkciók	19-20
• Gyors előrecsévélés (FF)	19
• Gyors visszacsévézés (REW)	19
• Képkeresés gyorscsévézés közben	19
• Képkeresés (CUE & REVIEW)	19
• A színrendszer kiválasztása	20
	21~25
Felvétel készítése	21-22
• A felvételi funkciók bemutatása	21
• Felvétel	21
• Egy TV program felvétele egy másik nézése közben	22
• Gyorsidőzítés (QSR)	22
A készülék időzítőjének programozása	23-25
• Időzített felvétel programozása a képernyő menü használatával	23-24
• Az eltárolt időzítő programok ellenőrzése és törlése	25
• Időzített programok átfedése	25
TOVÁBBI INFORMÁCIÓK	26~33
Egyéb szolgáltatások	26-30
Másolás (újrafelvétel)	31
Minőségtanúsítás	32
Mielőtt szerelőt hívna	33

A videomagnó működtetése

A távvezérlő

Ennek a videomagnónak szinte minden funkciója működtethető a távvezérlő egységről is. Az egységnek "látnia" kell a videomagnó távvezérlés-érzékelőjét. A maximális hajlásszög a középállástól mindkét irányba 30 fok lehet. A maximális távolság körülbelül 7,5 méter.

Emellett néhány funkció a készülék előlapján lévő kezelőszervekkel is működtethető.

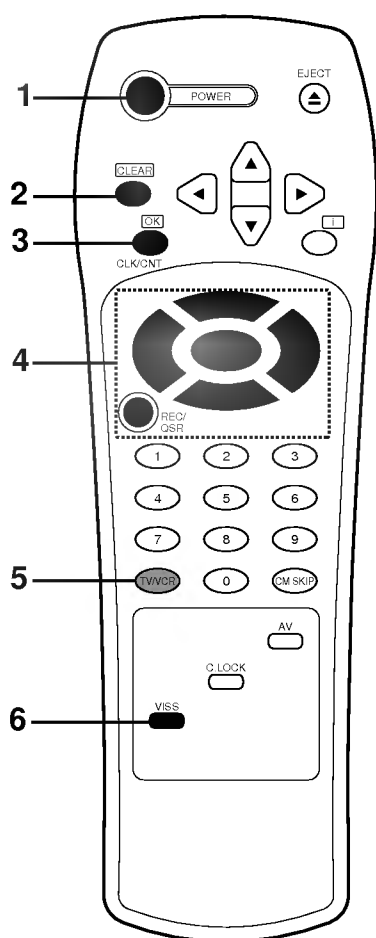

1 POWER

A videomagnó ki- és bekapcsolására szolgál.

2 Nullázás (CLEAR)

- Nullázza a szalagszámlálót.
- Adat törlésére szolgál.

3 OK/CLK/CNT

- Megerősíti a menüpont kiválasztását.
- Előhívja a képernyőre kijelzőt.
- A TV képernyő kijelző tartalmának átváltása a pontos idő, a szalagszámláló és a hátralévő szalagidő (órában és percben) között.

Ez a funkció csak akkor működik, ha kazettát helyezett a készülékbe.

4 Alapvető működtetési gombok

- PILLANAT ÁLLJ/ÁLLÓKÉP (P/STILL)
- VISSZACSÉVÉLÉS (REWIND/REVIEW)
- LEJÁTSZÁS (PLAY)
- GYORS ELŐRECSÉVÉLÉS (FAST FORWARD/CUE)
- ÁLLJ (STOP)
- FELVÉTEL/FELVÉTEL GYORSIDŐZÍTÉSSEL (REC/QSR)

5 TV/VCR

Állítsa ezt a gombot;

- VCR állásba a lejátszás ellenőrzéséhez, megtekintéséhez vagy a videomagnó tunerén fogott adás megtekintéséhez.
- TV állásba TV nézéshez vagy egy program nézéséhez, amíg egy másik programot vesz fel.

6 VHS Indexkereső Rendszer (VISS)

A VISS bekapcsolása.

A videomagnó működtetése

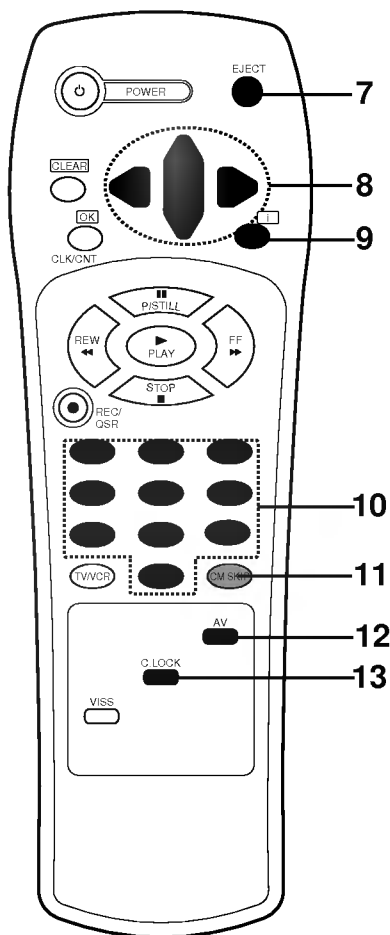

7 Kazettakiadás (EJECT)

Kiadja a kazettát.

8 Kurzor gombok (▲▼◀▶)

▲▼:

- A képernyőn megjelenő menüben a kurzor és a kiválasztó sáv mozgása fel és le.
- Programszám léptetés előre és hátra.
- Lejátszás közben a sávkövetés szabályozása.
- Állókép megjelenítése közben a függőleges remegés csökkentése.
- Kézi finomhangolás a jobb hang és kép vétele érdekében.

◀▶:

- A képernyőn megjelenő menüben a kurzor mozgása jobbra és balra.

9 i (MENÜ)

A képernyőn megjelenő(OSD) menü lehívása.

10 Számjegy gombok

Programszámok kiválasztására, és a képernyő megjelenő menükbe numerikus információ bevitelére szolgálnak.

11 Reklámok átugrása (CM SKIP)

A felvétel 30 másodperce alatt képerkesés gyorscsévéléssel.

12 Audio/video üzemmód

A felvétel forrásának kiválasztására szolgál.

13 Gyermekezár (C. LOCK)

Ki/bekapcsolja a gyermekezár funkciót.

Az elemek behelyezése

A vezeték nélküli távvezérlőt két "AA" méretű elem működteti.

1 Távolítsa el az elemtartó rekesz fedelét (emelje felfelé, miközben előrenyomja a pecket).

2 Helyezze be az elemeket, ügyelve a helyes polaritásra (⊕ és ⊖) és helyezze vissza a fedelet

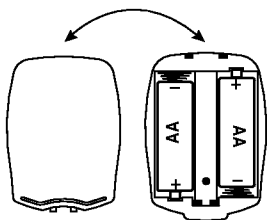



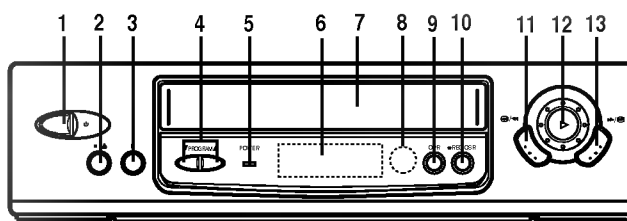

Ha hosszabb ideig nem kívánja használni a távvezérlőt, vegye ki az elemeket és tárolja őket száraz, hűvös helyen.

A videomagnó működtetése

A videomagnó előlapja



- 1**  A videomagnó ki- és bekapcsolására szolgál.
- 2**  Megállítja a szalagot és kiadja a kazettát.
- 3**  Állóképre vált át, felvétel ideje alatt pedig pillanat állj üzemmódra.
- 4** **Programszám kiválasztó gombok (▼/▲)** Átlapozhatja a memóriában tárolt csatornákat.
- 5** **MŰKÖDÉS KIJELZŐ** Ha a POWER gomb be van nyomva, a kijelző világít.
- 6** **TÖBBFUNKCIÓS KIJELZŐ** Az idő és a készülék állapotát jelző egyéb információk megjelenítése.
- 7** **KAZETTAFÉSZEK** A behelyezett kazetta betöltése automatikus.
- 8** **Távvezérlés érzékelő** A távvezérlő jeleit fogadja.
- 9** **Optimális képbeállítás (OPR)** Az optimális képbeállítás automatikusan javítja a lejátszott kép minőségét azáltal, hogy a videomagnót a szalag állapotához igazítja.
Ha gyenge minőségű kazettát játszik le, nyomja meg az OPR gombot a lejátszott kép minőségének javítása érdekében. Az "OPR ON" felirat megjelenik a TV képernyőjén.
- 10** **Felvétel/gyorsidőzítés (REC/QSR)** Felvételre és a gyorsidőzítés beállítására szolgál.
- 11**  A kazetta visszacsévézésére szolgál.
- 12**  A kazetta lejátszására szolgál.
- 13**  A kazetta gyors előrecsévézésére szolgál.

A videomagnó hátlapja

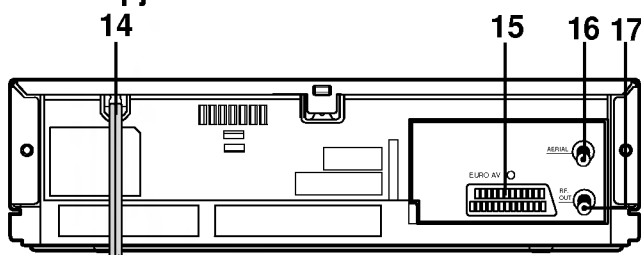

- 14** Hálózati csatlakozó kábel
- 15** **EURO AV** Készülékének a TV-hez való csatlakoztatására szolgál.
- 16** **Antenna bemeneti csatlakozó (AERIAL)** Ide csatlakoztassa a külső antennát.
- 17** **RF kimeneti csatlakozó (RF. OUT)** A mellékelt koaxiális RF kábellel csatlakoztassa ezt a kimenetet a TV készülék antenna bemenetéhez.

A videomagnó üzembe helyezése

FONTOS!

Mielőtt használni kezdené készülékét, el kell végeznie a következőket:

- 1** Csatlakoztassa a videomagnót az antennához és TV készülékéhez. (lásd a következő oldalt).
- 2** Állítsa be a tuner csatornáit, hogy a videomagnó képes legyen a TV adások vételére. Ennek elvégzése után kész a videomagnó beállítása.

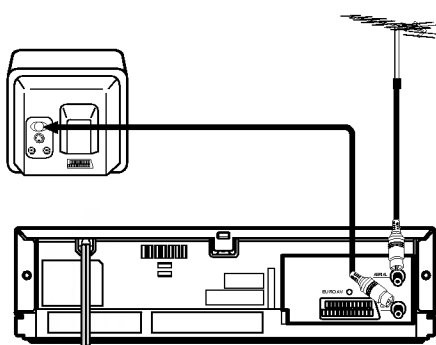

A videomagnó csatlakoztatása a TV-hez

ANTENNA/RF CSATLAKOZTATÁSOK

AV bemeneti csatlakozó aljzattal nem rendelkező TV készülékek esetén:

- 1** Húzza ki az antenna kábelét a TV készülékből, és csatlakoztassa a videomagnó hátlapján lévő, "AERIAL" feliratú csatlakozóhoz.
- 2** A melléklet koaxiális kábellel kösse össze a videomagnó hátlapján lévő "RF. OUT" jelű csatlakozót a TV antenna bemeneti csatlakozójával.
- 3** Csatlakoztassa a videomagnó hálózati csatlakozó kábelét a fali aljzatba.

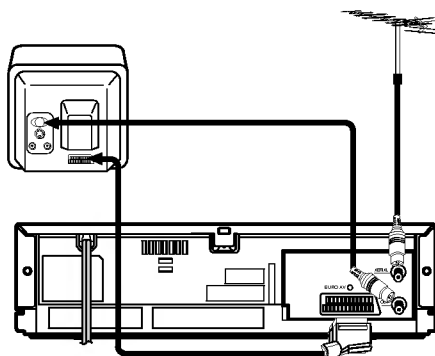

A/V CSATLAKOZTATÁS

Ez a videomagnó és az Ön TV készüléke (ha van rajta Euro Scart csatlakozó), egy EURO SCART kábel (AV kábel) segítségével is összeköthető. Ez a csatlakoztatás biztosítja a legjobb kép- és hangminőséget.

A videomagnó kimeneti csatornájának beállítása

Az Ön TV készüléke a videomagnó jeleit úgy veszi, mint egy újabb TV adást. Ezért Önnek ki kell választania a TV készüléken egy programhelyet a videomagnó számára.

Ügyeljen arra, hogy mindig ezt a programot válassza ki, ha működteti a videomagnót vagy egy felvételt néz. Csak ennek video-programnak is nevezett program kiválasztása után láthatja a képernyőn a videomagnó által adott képet.

Ha egy Euro scart vagy audio és video csatlakozókkal rendelkező TV készüléket vagy monitort csatlakoztat, ez a beállítás nem szükséges. További információt TV készüléke használati útmutatójában találhat.

Csatlakoztassa a videomagnót a Csatlakoztatásokról szóló fejezetben leírtak szerint (lásd az előző oldalt).

A A VIDEO CSATORNA BEÁLLÍTÁSA EGY LEJÁTSZOTT FELVÉTEL SEGÍTSÉGÉVEL

A videomagnó kimeneti csatornája alaphelyzetben az UHF 36-os csatornán található.

- 1 Kapcsolja be a TV-t és a videomagnót.
- 2 Játsszon le egy bármilyen felvételt tartalmazó videokazettát a videomagnóval.
- 3 TV készülékén válassza ki a megfelelő (UHF 36) csatornát. Ekkor a videomagnó által lejátszott felvételt fogja látni a képernyőn.

(Megjegyzés - Ennek elvégzéséhez esetleg szüksége lehet TV készülékének használati útmutatójára.)

B A VIDEO CSATORNA BEÁLLÍTÁSA A KÉPERNYŐ-KIJELZŐ SEGÍTSÉGÉVEL

- 1 Kapcsolja be a TV-t és a videomagnót.
- 2 Ismétlje meg a fenti 3. pontot. Ekkor a képernyőn egy kék háttérű képet fog látni.
- 3 Tárolja el ezt a csatornát TV készülékében egy meg nem használt programhelyen.

A kimeneti csatorna megváltoztatása

Ha TV készülékében az UHF 36 csatorna már foglalt, vagy ha a kép torz, megváltoztathatja a kimeneti csatornát.

- 1 Válasszon TV készülékén egy tisztán vehető csatornát 22 és 68 között, és tárolja egy programhelyen.
- 2 Nyomja meg a PROGRAM "▼" és "▲" gombokat a videomagnón több mint 4 másodpercig, miközben a készülék ki van kapcsolva (csak az időt mutatja).

Ezt követően a "CH 36" felirat jelenik meg a videomagnó kijelzőjén.

- 3 Nyomja meg PROGRAM "▼" vagy "▲" gombokat a videomagnón egy másik csatorna kiválasztásához, például a 22 és 68 csatorna között, míg a bal oldalon látható tesztjelet nem látja.
- 4 Nyomja meg a "⏏" gombot miután elvégezte azt.

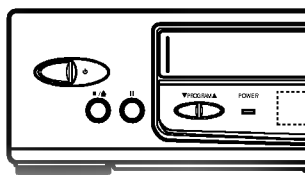

Kezdeti beállítás

A következő lépések során feltételezzük, hogy a videomagnót az első alkalommal csatlakoztatta. Ez esetben a videomagnó bekapcsolt állapotban lesz miután csatlakoztatta a hálózatra. Ekkor még ne nyomja meg egyik gombot sem. A csatlakoztatott TV készüléken a következő ábrát fogja látni.

MEGJEGYZÉS: Ha a menü nem jelenik meg, a videomagnót már beprogramozták.

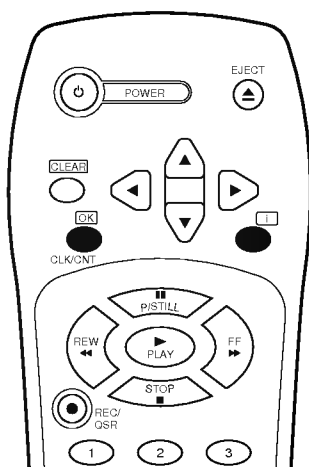

1 Nyomja meg az "OK" gombot a beállítás elkezdéséhez.

2 Várjon pár percet, míg a készülék az összes csatornát megkeresi, kiválasztja és az első megjelenik a képernyőn.

Az automatikusan beállított csatornákat megváltoztathatja manuálisan, például a sorrendjüket vagy kitörölheti a duplán fogott csatornákat.

3 A menük használata után azokat az "i" gombbal távolíthatja el a képernyőről.

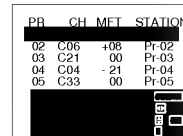
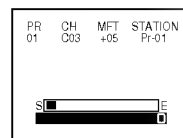

A képernyőn megjelenő kijelzések

E videomagnó számos funkciója a távvezérlő és a képernyőn megjelenő kijelzések (menük) segítségével állítható be és módosítható.

A főmenü

1 A POWER gombbal kapcsolja be a videomagnót, majd a TV-t.

2 Hívja le a főmenüt "i" gombbal.

3 A kívánt menüpontot a "▲" és "▼" gombok segítségével választhatja ki majd nyomja meg az OK gombot.

AZ IDŐZÍTŐ BEPROGRAMOZÁSA (TIMER PROGRAMME)

Az időzítő programozására használatos menüpont.

TV ÁLLOMÁSOK TÁBLÁZATA (TV STATION TABLE)

A tárolt TV állomások megtekintésére illetve ezek kézi beállítására szolgáló pont.

ÓRA BEÁLLÍTÁS (CLOCK SET)

Az óra manuális beállítására szolgál.

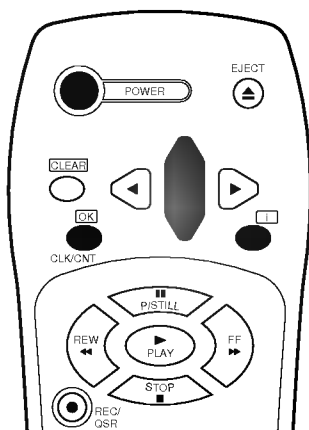

A képernyőn megjelenő kijelzések

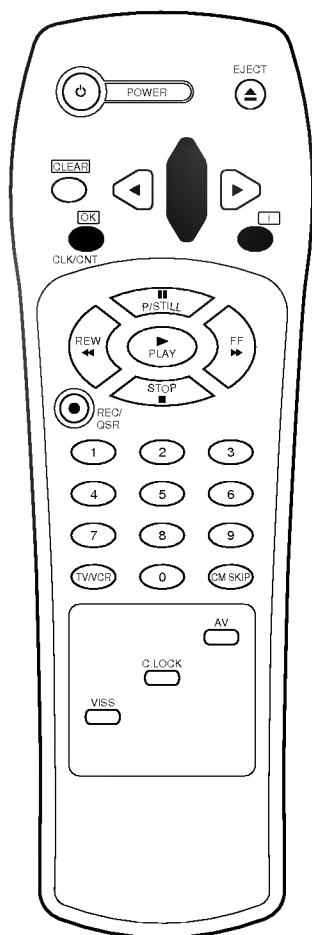

Beállítások (Set-up)

4 A Beállítások menüpontot a "▲" és "▼" gombok segítségével választhatja ki.



5 Nyomja meg az "OK" gombot.

6 A kívánt menüpontot a "▲" és "▼" gombok segítségével választhatja ki. Az "OK" gomb ismételt megnyomásával állíthatja be a kívánt üzemmódot.

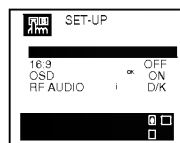

- **Rendszer (AUTO, PAL és MESECAM)**

Válassza ki a lejátszáskor és felvételkor használt színrendszert (lásd a 20. oldalon).

- **16:9**

A TV képernyő arányainak kiválasztása.

"OFF": lejátszás és felvétel normál formátumban.

"AUTO": széles képernyős felvételek széles képernyősként, normál felvételek normálként való lejátszása (lásd a 29. oldalon)

"ON": lejátszás és felvétel 16:9 széles képernyős formátumban.

- **Képernyő kijelző (OSD)**

Be (ON) vagy kikapcsolja (OFF) a képernyő kijelzőt.

- **RF AUDIO (D/K és B/G)**

A TV készülék típusa szerint válassza ki az audio kimeneti csatornát.

"D/K": PAL D/K TV esetén.

"B/G": PAL B/G TV esetén.

7 A menük használata után azokat az "i" gombbal távolíthatja el a képernyőről.

TV állomások tárolása

E készülék memóriájában maximum 80 TV állomás (csatorna) tárolható.

Ez manuálisan vagy automatikusan végezhető el.

Automatikus hangolás

Az automatikus hangolás végrehajtásához:

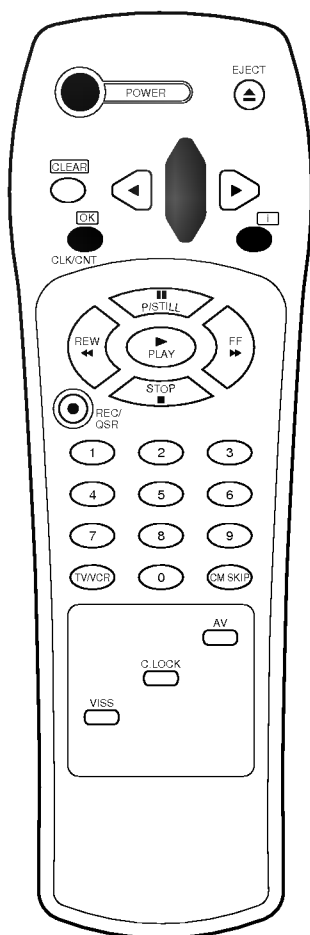

1 Kapcsolja be a TV-t és a videomagnót (az "POWER" gombbal).

2 Nyomja meg a videomagnó távvezérlőjén az "i" gombot. A képernyőn megjelenik a menü.

3 A "▲" és "▼" kurzormozgató nyilakkal válassza ki a "TV STATION" menüpontot.

4 Nyomja meg az "OK" gombot és a "▲" és "▼" kurzormozgató nyilakkal válassza ki a "CHANNEL SEARCH" menüpontot.

5 Az "OK" gomb újbóli megnyomásával megkezdődik a körzetben fogható TV csatornák automatikus tárolása.

6 Az automatikus hangolás akkor fejeződik be, amikor a képernyőn a TV állomások táblázata látható.

7 A menü eltűntetéséhez nyomja meg az "i" gombot.

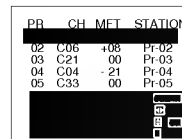
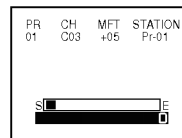

TV állomások tárolása

ELŐKÉSZÍTÉS

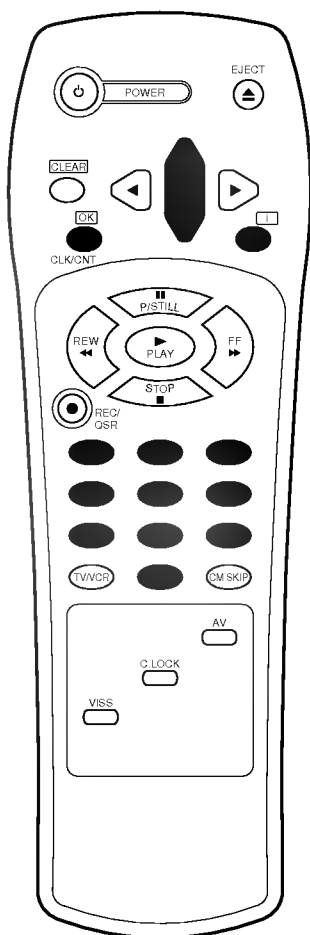

Manuális hangolás

A TV állomások programszámai és nevei manuálisan is tárolhatók.

A manuális hangolás végrehajtásához:

- 1** Nyomja meg a videomagnó távvezérlőjén az "i" gombot. A képernyőn megjelenik a menü.
- 2** A "▼" kurzormozgató nyíllal válassza ki a "TV STATION" menüpontot.
- 3** Nyomja meg az "OK" gombot.
- 4** A "▲" kurzormozgató nyíllal válassza ki a "TV STATION TABLE" (TV állomások táblázata) menüpontot és nyomja meg az "OK" gombot.
- 5** A "▲" és "▼" kurzormozgató nyilakkal keresse meg a behangolni kívánt programszámot, és nyomja meg az "OK" gombot.
- 6** Nyomja meg az AV gombot a TV csatornák típusainak kiválasztásához.
 - "C" a standard csatornák C01-78 esetén.
 - "S" a speciális csatornák (kábel) S01-S41 esetén.
- 7** A számjegy gombok vagy a "▲" és "▼" kurzormozgató nyilak segítségével vigye be az első állomásnak a csatornaszámát.
 - További állomások kereséséhez nyomja meg a "▲" és "▼" kurzormozgató nyilakat, míg megjelenik a "-" jel. Ekkor elkezdődik a keresés.
 - Ha meg szeretné állítani a keresést, nyomja meg az "OK" gombot.



PR	CH	MFT	STATION
01	C02	00	Pr-01
02	C05	+08	Pr-02
03	C21	00	Pr-03
04	C04	-21	Pr-04
05	C33	00	Pr-05

DELETE MOVE SELECT END

PR	CH	MFT	STATION
01	C-	-	Pr-01

CHANNEL/CABLE TUNING SELECT END

PR	CH	MFT	STATION
01	S-	-	Pr-01

CHANNEL/CABLE TUNING SELECT END

PR	CH	MFT	STATION
01	S12	-	-

CHANNEL/CABLE TUNING SELECT END

TV állomások tárolása

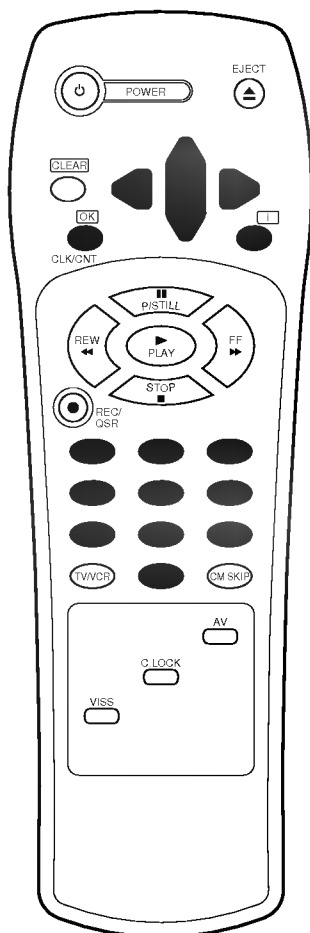

8 A csatorna finomhangolását a “▲” és “▼” kurzormozgató nyilakkal végezheti el.

9 A “▶” gombbal válassza ki a “STATION” menüpontot.

10 Nyomja meg az “OK” gombot az állomásnév manuális beviteléhez.

- 1) A “▲” és “▼” kurzormozgató nyilak ismételt megnyomásával írja be a név első betűjét.
- 2) Most a “▶” kurzormozgató nyilal vigye a kurzort a következő pozícióra, és írja be a következő betűt.
 - Javítások végrehajtásához a “◀” és “▶” kurzormozgató nyilakkal mozoghat a betűhelyek között.

3) Ha beírta a teljes állomásnevet, nyomja meg az “OK” gombot és az “i” gombot.

A kijelzőn a “TV állomások táblázata” jelenik meg.

A 2-10 pontok segítségével tárolja el a többi, hiányzó vagy nem megfelelő állomást és állomásnevet.

11 Az “i” gomb megnyomásával fejezze be a manuális hangolást.

PR	CH	MFT	STATION
01	C12	+05	
CHANNEL /CABLE			
TUNING			
SELECT			
END			

PR	CH	MFT	STATION
01	C12	+05	
SELECT			
END			

PR	CH	MFT	STATION
01	C12	+05	N
CONFIRM			
SELECT			
END			

ELŐKÉSZÍTÉS

PR	CH	MFT	STATION
01	C12	+05	NEWS
02	C06	+08	Pr-02
03	C21	00	Pr-03
04	C04	-21	Pr-04
05	C33	00	Pr-05
DELETE			
MOVE			
SELECT			
END			

TV állomások tárolása

ELŐKÉSZÍTÉS

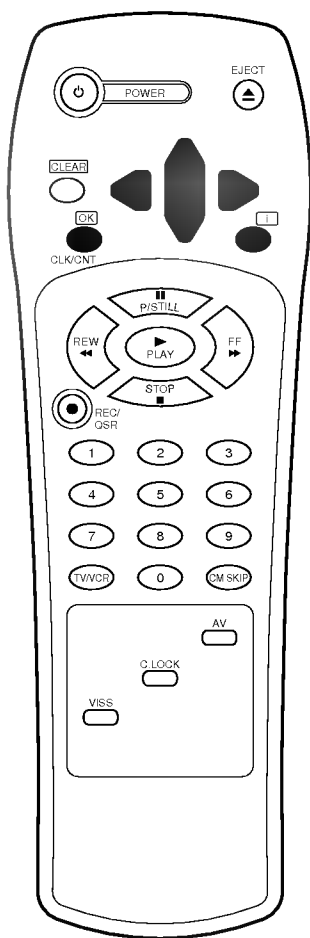

A programok sorrendjének megváltoztatása a TV állomások táblázatában

Ha meg szeretné változtatni a tárolt TV állomások sorrendjét, az alábbiak szerint könnyedén megteheti:

- 1** Nyomja meg a videomagnó távvezérlőjén az "i" gombot. A képernyőn megjelenik a menü.
- 2** A "▲" és "▼" kurzormozgató nyilakkal válassza ki a "TV STATION" menüpontot és nyomja meg az "OK" gombot.
- 3** A "▲" és "▼" kurzormozgató nyilakkal válassza ki a "TV STATION TABLE" (TV programok táblázata) menüpontot és nyomja meg az "OK" gombot.
- 4** A "▲" és "▼" kurzormozgató nyilakkal keresse meg az új helyre átvinni kívánt programot (pl. Pr No. 03).
- 5** Nyomja meg a "◀" és "▶" kurzormozgató nyilat az átvitel kiválasztásához.
- 6** A kurzormozgató nyíl segítségével állítsa a kurzorvonalat arra a pozícióra, amelyik helyre át kívánja vinni a programot (pl. Pr 04).
- 7** Nyomja meg az "OK" gombot. A kiválasztott program átkerül az új programhelyre.
- 8** Ha további programokat is át kíván helyezni, tegye azt meg a 3-7. pontok ismétlésével.
- 9** A menü eltüntetéséhez nyomja meg az "i" gombot.



PR	CH	MFT	STATION
01	C02	00	Pr-01
02	C06	+08	Pr-02
03	C21	00	Pr-03
04	C04	-21	Pr-04
05	C33	00	Pr-05

DELETE: [X] [Y] [Z]
 MOVE: [X] [Y] [Z]
 SELECT: [X] [Y] [Z]
 END: [X] [Y] [Z]

PR	CH	MFT	STATION
01	C02	00	Pr-01
02	C06	+08	Pr-02
03	C21	00	Pr-03
04	C04	-21	Pr-04
05	C33	00	Pr-05

SELECT: [X] [Y] [Z]
 END: [X] [Y] [Z]

PR	CH	MFT	STATION
01	C02	00	Pr-01
02	C06	+08	Pr-02
03	C21	00	Pr-03
04	C04	-21	Pr-04
05	C33	00	Pr-05

SELECT: [X] [Y] [Z]
 END: [X] [Y] [Z]

PR	CH	MFT	STATION
01	C02	00	Pr-01
02	C06	+08	Pr-02
03	C04	-21	Pr-04
04	C21	00	Pr-03
05	C33	00	Pr-05

SELECT: [X] [Y] [Z]
 END: [X] [Y] [Z]

PR	CH	MFT	STATION
01	C02	00	Pr-01
02	C06	+08	Pr-02
03	C04	-21	Pr-04
04	C21	00	Pr-03
05	C33	00	Pr-05

DELETE: [X] [Y] [Z]
 MOVE: [X] [Y] [Z]
 SELECT: [X] [Y] [Z]
 END: [X] [Y] [Z]

TV állomások tárolása

Programok törlése a TV állomások listájából

Egy programnak a videomagnó memóriájából való törléséhez egyszerűen hajtsa végre a következőket:

- 1 Nyomja meg a videomagnó távvezérlőjén az "i" gombot. A képernyőn megjelenik a menü.
- 2 Válassza ki a "TV STATION" menüpontot "▲" és "▼" kurzormozgató nyilakkal.

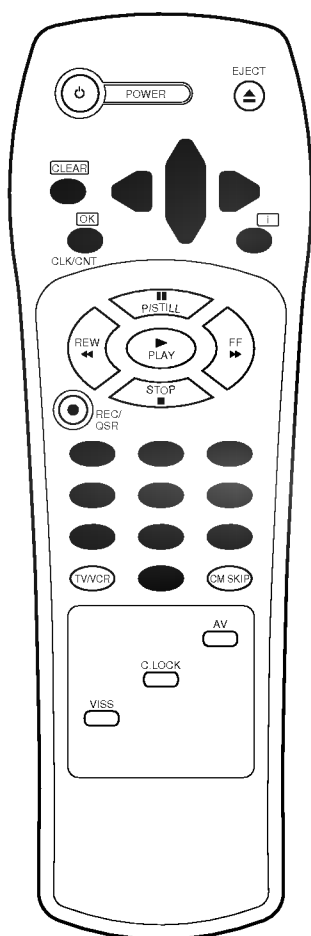

- 3 Nyomja meg az "OK" gombot.

- 4 Válassza ki a "TV STATION TABLE" (TV programok táblázata) menüpontot a "▲" és "▼" kurzormozgató nyilakkal, majd nyomja meg az "OK" gombot.

- 5 A "▲" és "▼" kurzormozgató nyilakkal keresse meg a törölni kívánt programot (pl. Pr No. 04).

- 6 A törléshez nyomja meg a CLEAR gombot. Rövid idő elteltével a kiválasztott program törlődik.

- 7 Ha további programokat is törölni kíván, tegye azt meg a 5-6. pontok ismétlésével.

- 8 A menü eltüntetéséhez nyomja meg az "i" gombot.

A tárolt TV állomások kiválasztása

A tárolt TV állomások az alábbi két módszer valamelyikével választhatók ki:

- 1 Egyik állomásról a másikra a "▲" és "▼" kurzormozgató nyilakkal léphet.
- 2 A állomás közvetlen kiválasztásához a számjegy gombok segítségével írja be a programszámot. Egy számgomb lenyomásával az 1-9 állomásokat választhatja ki. A program azonnal megjelenik.



PR	CH	MFT	STATION
01	C02	00	Pr-01
02	C06	+08	Pr-02
03	C21	00	Pr-03
04	C04	-21	Pr-04
05	C33	00	Pr-05

DELETE MOVE SELECT END

PR	CH	MFT	STATION
01	C02	00	Pr-01
02	C06	+08	Pr-02
03	C21	00	Pr-03
04	S04	-21	Pr-04
05	S33	00	Pr-05

PLEASE WAIT! END

ELŐKÉSZÍTÉS

Az idő és a dátum beállítása

A videomagnó órájának beállítása

Az óra manuális beállítása:

1 Nyomja meg az "i" gombot.
A képernyőn megjelenik a főmenü.

2 A "▲" és "▼" kurzormozgató nyilakkal válassza a "CLOCK SET" (Óra beállítás) menüpontot.

3 Nyomja meg az "OK" gombot.

4 A szám gombokal vagy a "▲" és "▼" kurzormozgató nyilakat használja az órák, percek, nap, hónap és év (a 24 órás óra szabályai szerint) megváltoztatásához.

A hét napja automatikusan megjelenik a dátum bevitele után.

- A bevétel során a hibákat a "◀" és "▶" gombokkal javíthatja.

5 Nyomja meg az "i" gombot a menük eltüntetéséhez.
A beállított időpont megjelenik a videomagnó kijelzőjén.

ELŐKÉSZÍTÉS

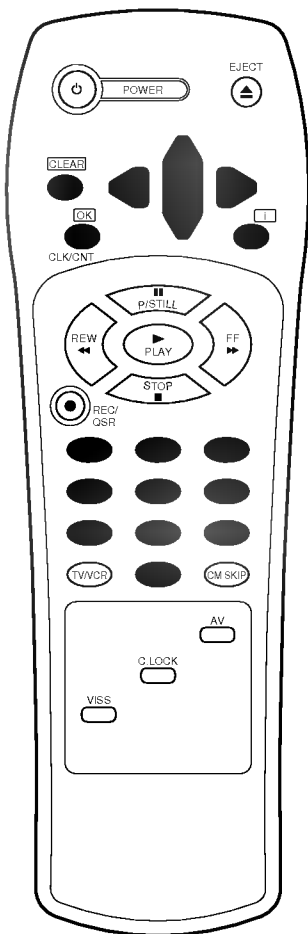

Egy kazetta lejátszása

MEGJEGYZÉS - A kazetta behelyezése és kivétele csak akkor lehetséges, ha a videomagnó csatlakoztatva van a fali aljzatba.

Kazetta behelyezése és kivétele

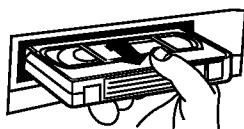
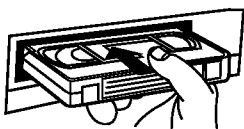

- 1** A kazettát a rajta lévő átlátszó ablakkal felfelé és a nyíljal befelé helyezze a készülékbe. Ne próbálja másképp behelyezni a kazettát.
Gyengéden nyomja befelé a kazetta középső részét.
- 2** Nyomja meg az "EJECT" gombot a távvezérlőn vagy a készülék előlapján.
A kazettafészek kinyílik és a kazetta részben megjelenik.
A TV képernyőn néhány másodpercig az "EJECT" felirat tűnik fel. A kazetta kivétele előtt nem szükséges a videomagnót bekapcsolni az "POWER" gombbal.

MEGJEGYZÉS - Tanácsos eltávolítani a kazettát a készülékből, ha nem használja azt. Csévélje vissza, és vegye ki a szalagot.

A videokazetta fajtái

Csak VHS szimbólummal ellátott kazettákat használjon.

Normál sebességű lejátszás (SP) esetén a szalag játékidője a kazettán megadott idő.

Például egy E-180 jelű kazetta játékidője 180 perc.

Például egy T-120 jelű kazetta játékidője 120 perc.



Véletlen törlés elleni védelem - Ha már nem szeretne egy kazettára felvenni, és ezért azt is el szeretné kerülni, hogy beletöröljön a már eddig felvett anyagba, törje ki a kazetta hátsó részén található pecket.

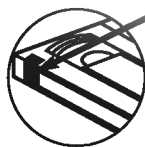

Fedje be a lyukat ragasztószalaggal - Lehetséges olyan kazettára is felvenni, amelyből már ki lett törve a pecek. Fedje be egy darab ragasztószalaggal a pecek helyén lévő lyukat.

Egy kazetta lejátszása

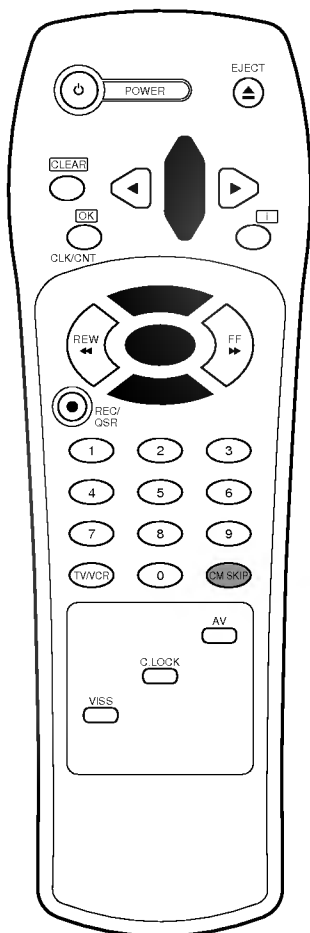

Hagyományos lejátszás

1 Nyomja meg a "PLAY" gombot a kazetta lejátszásához (normál lejátszás). Néhány másodpercig a TV képernyőn a "PLAY" felirat olvasható.

Automatikus sávkövetés - A videomagnó automatikusan beállítja a sávkövetést, így a lehető legjobb minőségű képet élvezheti. A készülék kijelzőjén eközben az A.TR felirat látható.

Automatikus lejátszás - Ha a kazettából ki van törve a törlésvédő pecek, vagyis nem lehet letörölni, a videomagnó automatikusan megkezdi a szalag lejátszását.

2 Rövid ideig, maximum 5 percig megszakíthatja a lejátszást a P/STILL gombbal. A lejátszást a PLAY gomb újbóli megnyomásával folytathatja.

3 A lejátszást a "STOP" gombbal állíthatja meg.

- Ha lejátszás során elérte a szalag végét, a videomagnó automatikusan megáll, visszacsévéli a szalagot, kiadja a kazettát és kikapcsol.

Állókép kimerevítése

Kimerevíthet és képenként léptethet egy állóképet a következők szerint:

1 Lejátszás közben nyomja meg a "P/STILL" gombot. Ekkor a képen egy állóképet láthat.

2 A függőleges remegést a "▲" és "▼" gombokkal küszöbölheti ki.

3 A "P/STILL" gomb megnyomásával léptetheti az állóképet. A gomb ismételt megnyomásával képenként léptetheti az állóképet.

4 Az állókép kikapcsolásához nyomja meg a "PLAY" gombot, vagy a "STOP" gombot.

MEGJEGYZÉS:

Lassított lejátszás vagy állókép során a zajcsíkok a kazettától függően jelennek meg a képen (főként az NTSC rendszerben felvett kazetták esetében). Ilyenkor állítsa be a sávkövetést, hogy az optimális képminőséggel tudja lejátszani a kazettát.

Reklámok átugrása (CM Skip)

(Lejátszási üzemmód során) A távvezérlőn található "CM SKIP" gomb megnyomásával a reklámokat vagy más műsoranyagot át lehet ugrani. Ha egyszer, kétszer, háromszor vagy négyszer nyomja meg a gombot, 30, 60, 90 vagy 120 másodpercet tud átugrani. A CM SKIP pár másodperc alatt átugrik 120 másodpercnyi reklámanyagot, majd visszakapcsol hagyományos lejátszásra.

Egyéb lejátszási funkciók

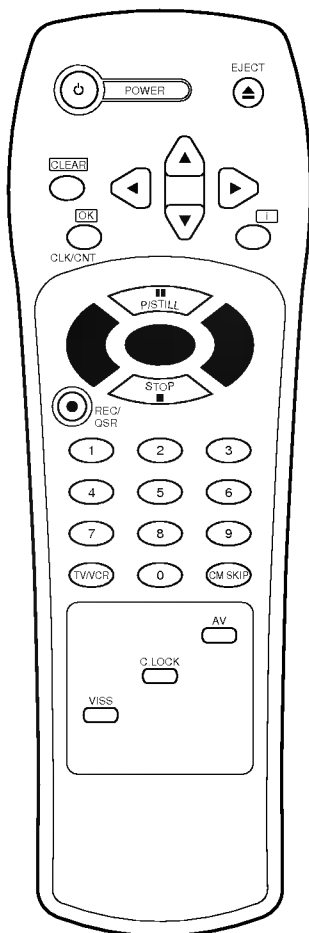

Ez a videomagnó lehetővé teszi, hogy gyorsan előre vagy visszacsévélje a szalagot, megkeressen rajta részletet vagy állóképeket merevítsen ki.

Gyors előrcsévélés (FF)

Állj üzemmódban a gyors előrcsévélés (FF) gomb megnyomásával a szalag gyorsan előrcsévélődik. Néhány másodpercig a "FF" felirat látható a TV képernyőjén.

Gyors visszacsévélés (REW)

Állj üzemmódban a gyors visszacsévélés (REW) gomb megnyomásával a szalag gyorsan visszacsévélődik. Néhány másodpercig a "REW" felirat látható a TV képernyőjén.

Képkeresés gyorscsévélés közben

Ha előre vagy visszacsévélés közben lenyomva tartja valamelyik kereső gombot (FF vagy REW), a kép a normál lejátszási sebesség kilencszeresével látható (NTSC rendszerű felvételek esetén a hétszeresével). Ez lehetővé teszi, hogy lássa, hol tart a szalagon. A gomb felengedésekor a készülék folytatja a gyorscsévélést.

Képkeresés (CUE & REVIEW)

A képkeresési funkciókkal gyors vizuális keresésre van lehetősége, hogy a kívánt részt megtalálja a szalagon.

Lejátszás közben nyomja meg a gyors előrcsévélés (FF) vagy a gyors visszacsévélés (REW) gombot.

A lejátszás a normál sebesség körülbelül kilencszeresével történik (NTSC rendszerű felvételek esetén a hétszeresével). Ha elérte a kívánt részt a szalagon, nyomja meg a "PLAY" gombot, mire a készülék visszatér a normál sebességű lejátszáshoz.

A képkeresés lehetséges leghosszabb ideje 3 perc, ezután a készülék visszatér a normál sebességű lejátszáshoz.

Megjegyzés - Képkeresés vagy állókép kimerevítése közben hang nem hallható, és a képernyőn zajcsíkok jelenhetnek meg.

Egyéb lejátszási funkciók

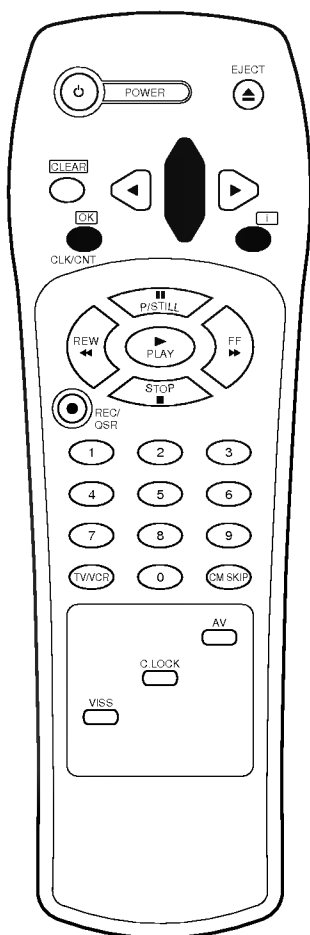

A színrendszer kiválasztása

Mivel készüléke kettős színkódolási rendszerrel rendelkezik, egyaránt lejátszhat és felvehet PAL B/G és SECAM D/K rendszerekben.

Lejátszás közben a videomagnó automatikusan érzékeli a felvételkor használt színrendszert. Csak akkor kell manuálisan beállítania a színrendszert, ha a gyenge minőségű felvételek esetén problémák vannak a színvisszaadással:

- 1** Nyomja meg az "i" gombot a főmenü lehívásához.
- 2** Válassza ki a "▲" és "▼" kurzormozgató nyilakkal a "Set-up" (Beállítások) menüpontot, és nyomja meg az "OK" gombot.
- 3** Az "OK" gomb használatával kapcsolgathat az:
"AUTO" : automatikus színrendszer-kiválasztás
"PAL" : PAL felvételek használata
"MESECAM" : SECAM fevételek használata között.
- 4** A menüket az "i" gombbal tüntetheti el a képernyőről.

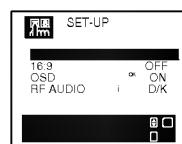

Felvétel készítése

A felvételi funkciók bemutatása

Számos felvételi mód áll rendelkezésére ezen készüléken:

- 1** Azonnal felvételt készíthet (az éppen nézett műsorról) úgy, hogy Ön kapcsolja be a felvételt, majd kikapcsolja annak végeztével.
- 2** Elindíthat egy beállított időtartamú felvételt, mely maximum 9 óráig tarthat. Ezt gyorsidőzítésnek nevezzük (QSR). A felvétel végéztével a videomagnó automatikusan megáll és kikapcsol (lásd a 22. oldalt).
- 3** A beépített időzítő segítségével felvételt indíthat egy későbbi időpontban (legkésőbb egy hónapnyira a jelen pillanattól). Maximum 6 ilyen automatikus felvételt tárolhat egyidejűleg - feltételezve persze, hogy elegendő hely van a készülékben lévő szalagon.

Megjegyzés - Ügyeljen arra, hogy a felvenni kívánt kazettából ne törje ki a törlésvédő pecket.

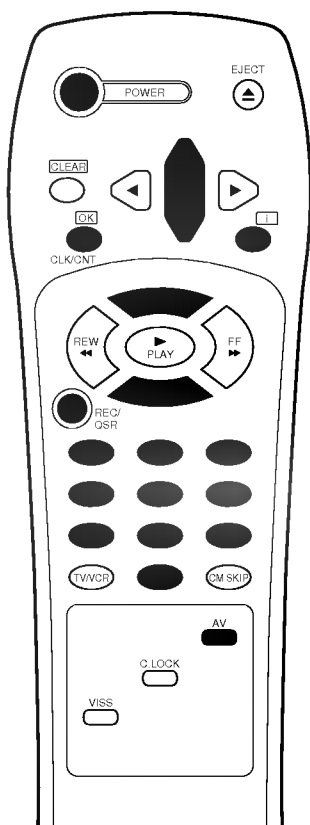

Felvétel

- 1** Kapcsolja be a TV-t és a videomagnót.
- 2** Helyezzen be egy videokazettát a rajta lévő átlátszó ablakkal felfelé és a nyílal befelé, vagy ha már van kazetta a készülékben, kapcsolja azt be az POWER gombbal.
- 3** Válassza ki a kívánt programot a szám gombokkal, vagy a "▲" és "▼" kurzormozgató nyilakkal.

Megjegyzés - Ha videomagnó hátoldalán található EURO SCART csatlakozók egyikéről kíván felvételt készíteni, nyomja meg az "AV" gombot az AV üzemmóddhoz.

- 4** A felvétel indításához nyomja meg a REC/QSR gombot. A TV képernyőn néhány másodpercig a "RECORD" felirat látható.

A videomagnó kijelzőjén a "VISS MARK" felirat jelenik meg. A felvételt a VHS Indexkeresési rendszer (VISS) jelöli meg. Ez később lehetővé teszi, hogy gyorsan megtalálja a felvételt.

- 5** Ha el szeretné kerülni nem kívánt részek felvételét, nyomja meg a P/STILL gombot. A képernyőn néhány másodpercig a "RECP" felirat jelenik meg. A felvétel folytatásához nyomja meg újra a P/STILL gombot.

- 6** A felvételt a STOP gombbal állíthatja meg. A képernyőn néhány másodpercig a "STOP" felirat jelenik meg.

Felvétel készítése

Egy TV program felvétele egy másik nézése közben

Felvehet egy TV programot ha közben egy másikat néz oly módon, hogy TV készülékén átvált a nézni kívánt programra.

- 1** Indítsa el a felvételeket az előző szakasz 1-4 pontjai szerint.
- 2** Válassza ki a nézni kívánt programot a TV készülék programválasztójával.

Gyorsidőzítés (QSR)

Egy felvételt készítése közben beállíthatja a videomagnót, hogy leálljon egy bizonyos idő eltelté után.

- 1** Indítsa el a felvételt a REC/QSR gombbal.
- 2** Addig nyomogassa a REC/QSR gombot, amíg a kívánt felvételi időtartam nem látható a videomagnó kijelzőjén.

A QSR gomb minden megnyomásával 30 perccel növeli a felvételi időt. A leghosszabb beállítható időtartam 9 óra.

Ha a gyorsidőzítésű felvétel véget ért, a videomagnó megáll, és kikapcsol.

- 3** A gyorsidőzítésű felvétel megállításához nyomja meg a STOP, vagy a POWER gombot.

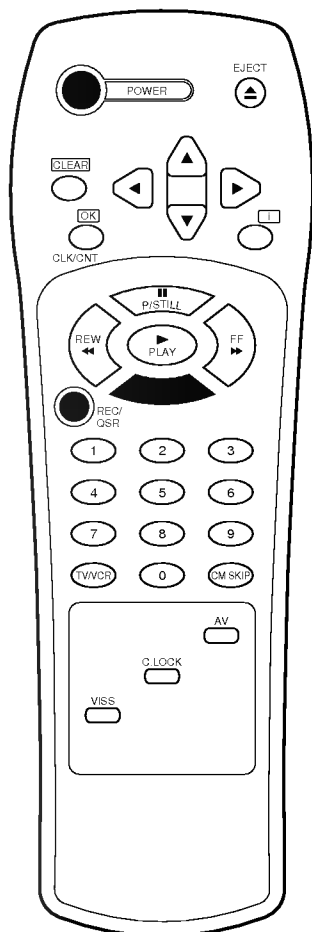

FELVÉTEL

A készülék időzítőjének programozása

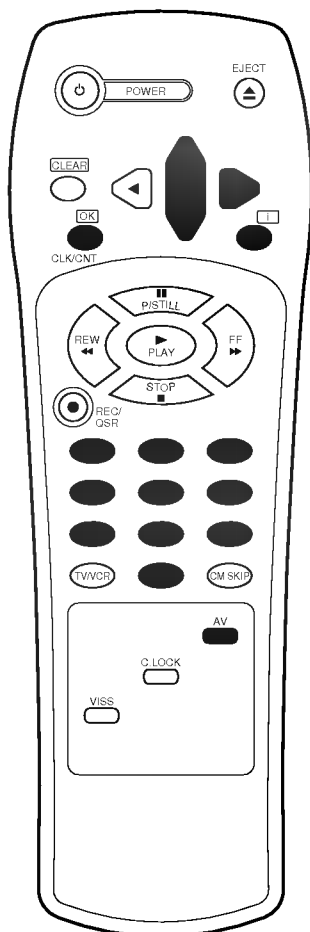

Időzített felvétel programozása a képernyő menü használatával

Az időzítő lehetővé teszi a programok automatikus felvételét. Maximálisan 6 felvételt programozhat be egy alkalommal egy hónapon belüli időpontokra.

- 1** Nyomja meg az "i" gombot. A főmenü megjelenik a képernyőn.
 - Ha az óra beállítása előtt próbálja meg beállítani az időzítőt, a "PLEASE SET THE CLOCK FIRST!" (Kérem először az órát állítsa be!) felirat jelenik meg a képernyőn. Nyomja meg az "OK" gombot és az óra menü megjelenik a képernyőn. Állítsa be a pontos időt és dátumot, mielőtt továbblépne.
- 2** Válassza ki a "TIMER PROGRAMME" menüpontot a "▲" és "▼" kurzormozgató nyilak használatával, majd nyomja meg az "OK" gombot.
 - Ha már minden programhelyet kitöltött, a "PROGRAM FULL" üzenet jelenik meg a kijelzőn.
- 3** A "▲" és "▼" kurzormozgató nyilak használatával válassza ki az üres programszámokat és nyomja meg az "OK" gombot.
- 4** A szám gombok használatával válassza ki a rögzíteni kívánt program számát. Ha a programszám vagy a dátum 1, akkor 01 formában kell beírni, ha 2, akkor 02, stb.
 - Ha videomagnó hátoldalán található EURO SCART csatlakozók egykérőli kíván felvételt készíteni, nyomja meg az "AV" gombot az AV üzemmódhoz.
- 5** Írja be a felvétel napját a szám gombok használatával.

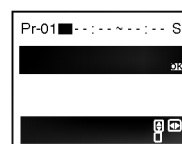
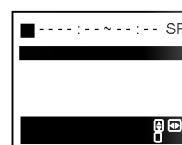
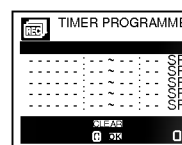

A készülék időzítőjének programozása

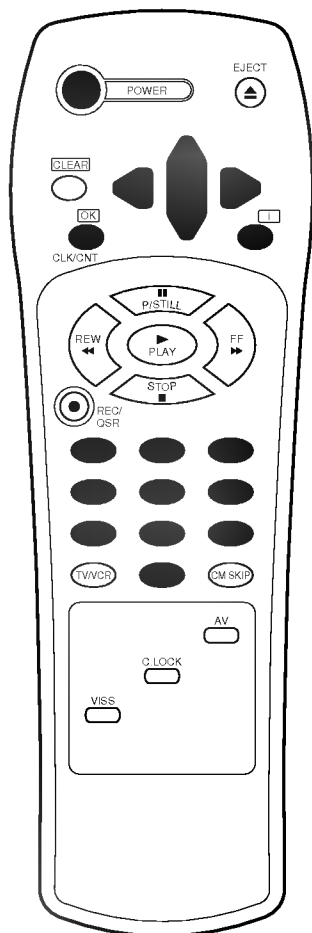

FELVÉTEL

- 6** Ha meg akarja változtatni a felvétel típusát (naponta vagy hetente ismétlődő felvétel), nyomja meg az "OK" gombot, mielőtt beírná a napot. Ezután a "▲" és "▼" kurzormozgató nyilakkal válassza ki a felvétel típusát majd nyomja meg az "OK" gombot.

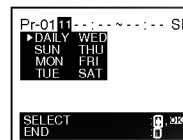

WEEKLY EVENT

(hetente ismétlődő felvétel):

6 felvételt programozhat be, minden hét ugyanazon napjára (vasárnaptól szombatig).

DAILY EVENT

(naponta ismétlődő felvétel):

6 felvételt programozhat be, melyeket ugyanabban az időben sugároznak hétfőtől péntekig

- 7** A szám gombok használatával írja be a kezdési és befejezési időpontot.
- Az időzítő beállításakor a 24 órát kell használnia.
 - A hibákat a "◀" és "▶" gombokkal javíthatja ki.

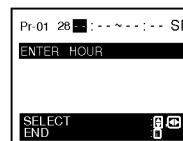

- 8** Az időzítő adatainak bevitelét az "i" gombbal fejezi be. A videomagnóban tárolt időzítő programok listája jelenik meg a TV képernyőn.

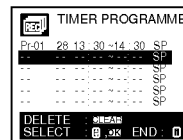

- Ha a "PLEASE CORRECT THE DATA !" (Kérem ellenőrizze az adatokat) felirat jelenik meg, akkor rossz adatot írt be. Javítsa ki az adatokat.

- 9** Nyomja meg az "i" gombot, hogy eltávolítsa a menüt a TV képernyőről.

- 10** Bizonyosodjon meg arról, hogy van kazetta a készülékben, majd kapcsolja ki a videomagnót a "POWER" gombbal.

Az időzítő szimbóluma jelenik meg a videomagnó kijelzőjén.

A készülék időzítőjének programozása

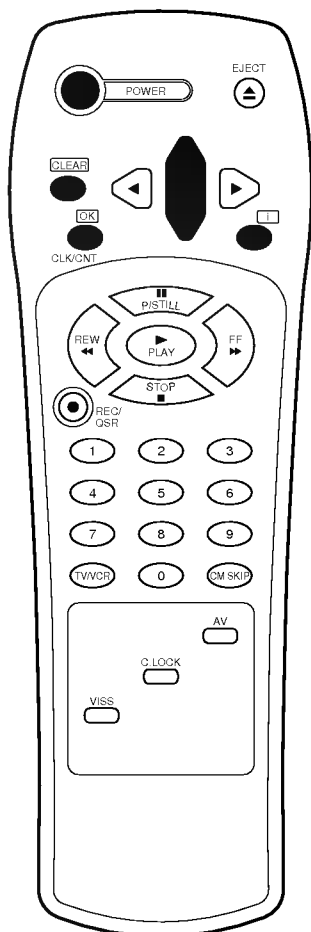

Az eltárolt Időzítő programok ellenőrzése és törlése.

Az eltárolt Időzítő programokat könnyen megnézheti a TV képernyőn, és ha már nincs rá szüksége, ki is törölheti.

- 1** Nyomja meg az "i" gombot. A főmenü megjelenik a képernyőn.
- 2** Válassza ki a "TIMER PROGRAMME" menüpontot a "▲" és "▼" kurzormozgató nyilak használatával, majd nyomja meg az "OK" gombot. Az időzítő programok listája jelenik meg a TV képernyőn.
- 3** Ha a listából bármely programot törölni szeretné, válassza azt ki "▲" és "▼" kurzormozgató nyilakkal, majd nyomja meg az a "CLEAR" gombot a törléshez.
- 4** Ha a listában szereplő bármely időzítő program bármely adatát szeretné megváltoztatni, válassza ki "▲" és "▼" kurzormozgató nyilakkal, majd nyomja meg az "OK" gombot. Az időzítő menü jelenik meg. Változtassa meg az adatokat, ahogy azt az előző oldalon leírtuk.
- 5** Nyomja meg kétszer az "i" gombot, hogy eltávolítsa a menüt a TV képernyőről.

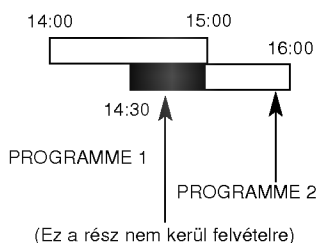
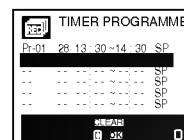

Időzített programok átfedése

Ha átfedés van az időzített programok között, a folyamatban levő program felvétele a beprogramozott befejezési időig folytatódik. Ezért a későbbi program eleje nem kerül felvételre.

MEGJEGYZÉS - Ha meg akar állítani egy már folyamatban levő időzített felvételt, nyomja meg a videomagnó előlapján levő POWER gombot.

Egyéb szolgáltatások

Bevezetés

Ennek a videomagnónak számos olyan tulajdonsága van, mely könnyebé és kényelmesebbé teszi a használatát. Néhányat ezek közül a kézikönyv ezen fejezetében mutatunk be. Későbbi fejezetekben leírjuk a videomagnó és más készülékek csatlakoztatását és a videomagnó egyéb tulajdonságait.

Az itt bemutatott tulajdonságok:

- 1** Az idő, a hátralévő szalagidő vagy a szalagszámláló, a dátum, a programszám, és a videomagnó üzemmódjának képernyőn való kijelzése.
- 2** A digitális szalagszámláló és a hátralévő szalagidő.
- 3** A memória állj funkcióval a szalagot a visszacsévézés során megállíthatja egy előre megadott pontban.
- 4** A sávkövetés szabályozása, mellyel optimalizálhatja a képminőséget.
- 5** Az automatikus lejátszás funkció lejátssza a kazettát, visszacsévéli, kiadja, majd kikapcsolja videomagnót.
- 6** A szalag visszacsévélése közbeni memorizált automatikus kikapcsolás.
- 7** Automatikus kikapcsolás, ha a TV adó befejezi az adást.
- 8** 16:9 arányú felvétel és lejátszás.
- 9** Öndiagnosztika.
- 10** Gyermekezár, így a videomagnó csak a távvezérlővel irányítható.
- 11** A VISS (VHS index kereső rendszer) segítségével könnyen és gyorsan meg tudja keresni a szalagon lévő összes felvétel kezdetét.

Egyéb szolgáltatások

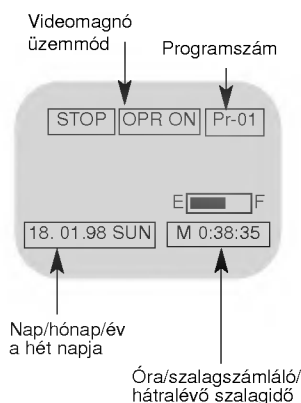

AZ IDŐ, A SZALAGSZÁMLÁLÓ, A HÁTRALEVŐ SZALAGIDŐ, A DÁTUM, A PROGRAMSZÁM, ÉS A VIDEOMAGNÓ ÜZEMMÓDJÁNAK KÉPERNYŐN VALÓ KIJELEZÉSE.

Ha megnyomja az "OK" gombot, a képernyőn az aktuális idő vagy a szalagszámláló, valamint a hátralévő szalagidő a dátum (év, hónap, nap), a programszám és a videomagnó üzemmódjának kijelzése jelenik meg.

A szalagszámláló és a hátralévő szalagidő csak akkor jelenik meg, ha kazetta van behelyezve a készülékbe. 2 másodperc elteltével csak az idő kijelzése vagy a szalagszámláló és a hátralévő szalagidő marad a TV képernyőn. Ha 2 másodpercen belül újra megnyomja az "OK" gombot, a kijelző átvált a szalagszámláló, az aktuális idő vagy a hátralévő idő kijelzésére. Az "OK" gomb ismételt megnyomásával a kijelző eltűnik a TV képernyőről.

Megjegyzés - A felvétel van folyamatban, a képernyő kijelzés nem fog rögzítődni a szalagra.

Digitális szalagszámláló/Hátralévő szalagidő

A digitális szalagszámláló és a hátralévő szalagidő értékei is megjeleníthetők a TV képernyőjén az "OK/CLK/CNT" gombok ismételt nyomogatásával az idő helyett.

A digitális szalagszámláló megadja a felvétel viszonylagos helyét a szalagon. Ha a számláló értékét 0:00:00 állásba állítja a szalag elején, leolvashatja és feljegyezheti a számláló állását minden egyes különálló felvétel elején.

A számláló M 0:00:00 értékre állítását a CLEAR gomb megnyomásával hajthatja végre.

Memória állj funkció

A memória állj funkció automatikusan megállítja a szalagot, ha a számláló állása 0:00:00. Ez a funkció lehetővé teszi a visszatérést egy előzetesen kiválasztott szalaghelyhez közvetlenül a felvétel elkészítése után, illetve a szalag egy szakaszának ismételt lejátszását.

- 1 Nyomja meg az "OK/CLK/CNT" gombot, hogy a kijelzőt számláló állásba állítsa.
- 2 A lejátszás vagy a felvétel előtt nyomja meg a CLEAR gombot.
A számláló állása M 0:00:00 lesz.
- 3 Kezdje meg a lejátszást vagy a felvételt. A szalagszámláló mutatja az aktuális időt órákban, percekben, és másodpercekben.
- 4 Nyomja meg a STOP gombot, ha a lejátszás vagy a felvétel befejeződött.
- 5 Nyomja meg a REW gombot. A szalag automatikusan visszacsévélődik, és megáll a M 0:00:00 számláló állásnál.

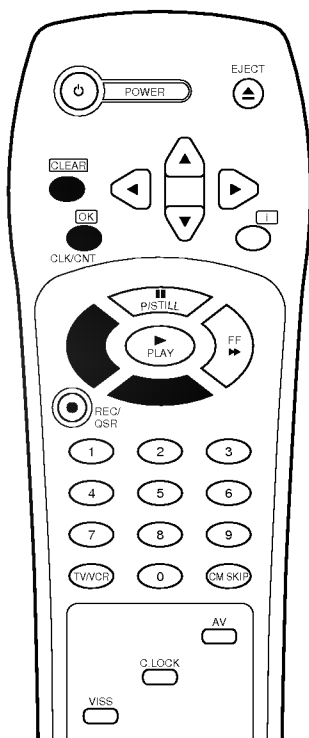

Egyéb szolgáltatások

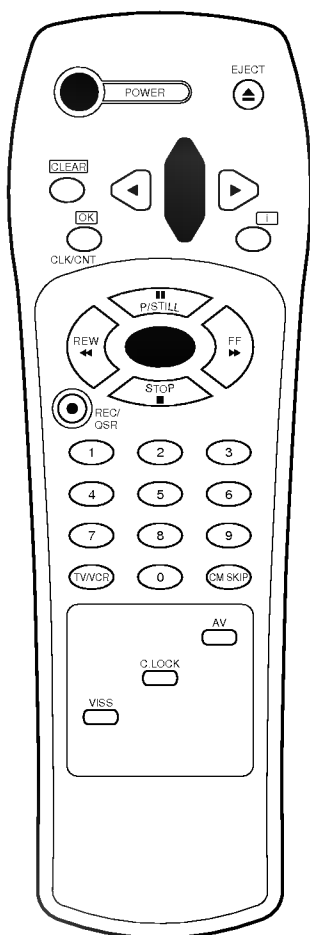

Sávkövetés szabályozása

Sávkövetési torzítások mutatkozhatnak csikozás vagy instabil kép formájában. Ezen a videomagnón a sávkövetés automatikusan beállítódik, azonban kézi úton is beállíthatja azt, ha szükséges.

AUTOMATIKUS SÁVKÖVETÉS - Az automatikus sávkövetés a lejátszandó szalag optimális képminőségének elérése érdekében állítja be a sávkövetést. A lejátszás megkezdésekor a sávkövetés azonnal működésbe kezd, mihelyt szükség van rá. A videomagnó kijelzőjén az A.TR felirat jelenik meg.

KÉZI SÁVKÖVETÉS - Ha a felvétel minősége gyenge, vagy a szalag sérült, az automatikus sávkövetés nem képes megfelelően működni. Ilyen esetekben kézi úton kell kiszűrnie a sávkövetés torzulásait.

A lejátszás során a "▲" és "▼" gombokkal állíthatja be a sávkövetést. Nyomogassa ezeket folyamatosan, míg a torzulás meg nem szűnik. Ha videokazettát cserél, minden esetben az automatikus sávkövetés fog bekapcsolni.

Automatikus lejátszás

Az automatikus lejátszás egy nagyon kényelmes, automatikus funkciója a videomagnónak. Akkor kezdi meg a működését, ha a videomagnóba olyan kazettát helyez, melyen a törésvédő pecek ki van törve (például egy kölcsönzői kazetta esetében). Az automatikus lejátszás az alábbiakat hajtja végre: Automatikusan bekapcsolja a videomagnót, és elkezd a szalag lejátszását.

A szalag végén automatikusan előre tekercesi azt.

A kazettát automatikusan kiadja.

A videomagnó kikapcsolja önmagát.

Memorizált automatikus kikapcsolás

A videomagnónak ez a tulajdonsága lehetővé teszi a kikapcsolás beállítását, mialatt a szalag visszacsévézése folyamatban van. Ezért Önnek nem kell megvárnia a szalag visszacsévéződését, mielőtt kikapcsolhatná a készüléket.

A memorizált automatikus kikapcsolás aktiválásához nyomja meg az POWER gombot, mialatt a szalag visszacsévézése folyamatban van. A szalag visszacsévéződik az elejére, majd a készülék automatikusan kikapcsolja önmagát.

A memorizált automatikus kikapcsolás beállítása után bármely szabályozó gomb (pl: POWER vagy PLAY) megnyomása törölni fogja ezt a funkciót.

Automatikus kikapcsolás

A videomagnó automatikusan kikapcsolja önmagát, ha több mint 8 percig nem észlel TV jelet. Ez akkor fordulhat elő, ha a TV program sugárzása befejeződött.

Egyéb szolgáltatások

16:9 kompatibilitás (Széles képernyős TV)

Ezzel a videomagnóval 16:9 arányú, széles képernyős programokat is felvehet és lejátszhat.

Válassza ki a "SET-UP" menüből a kívánt pozíciót, ahogy azt már az előzőekben leírtuk.

Széles képernyős felvétel készítésénél "16:9 ON" állásba kell állítania, ha a készülék "16:9 OFF" állásban van, a készülék normál felvételt fog készíteni.

Ha "16:9 AUTO" állásba állítja, a videomagnó a széles képernyős felvételt automatikusan széles képernyősként játssza le, míg a normál felvételt normálként.

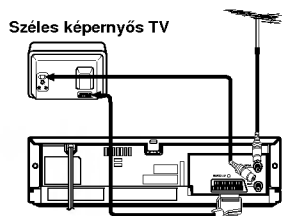

MEGJEGYZÉS :

Ha 16:9 arányú program lejátszása, vagy felvétele során a kép eltűnik, állítsa a TV készüléket AV üzemmódba.

Öndiagnózis

Ez a funkció egy hibaüzenettel könnyíti meg a hibák megoldását.

Ezeket a hibaüzeneteket a videomagnó kijelzőjén vagy a TV képernyőjén láthatja.

KIJELZŐ ÁLLAPOTA	MEGOLDÁS
Please check antenna connection! (Kérem ellenőrizze az antenna csatlakoztatást!)	Csatlakoztassa a videomagnót a TV antennához és a TV készülékhez
Dust on the heads! (A fej szennyezett)	Próbálja meg megtisztítani a videofejét.

Gyermekzár

A videomagnó előlapján lévő szabályozó gombok nem működnek. A videomagnót csak a távvezérlőről lehet működtetni.

1 Nyomja meg a "C.LOCK" gombot. A videomagnó kijelzőjén egy kulcsszimbólum jelenik meg .

A videomagnó előlapján lévő gombok nem működnek (kivéve a "STOP/EJECT"). A videomagnót csak a távvezérlőről lehet működtetni. Ha a videomagnó előlapján bármely gombot megnyomják, a kulcsszimbólum jelenik meg  a készülék kijelzőjén.

2 Ha ki akarja kapcsolni a zárat, nyomja meg ismét a "C.LOCK" gombot. A kulcsszimbólum eltűnik a kijelzőről .

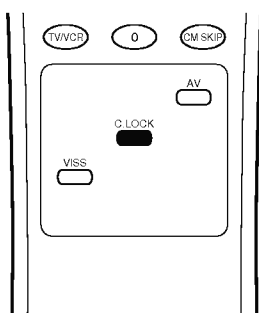

Egyéb szolgáltatások

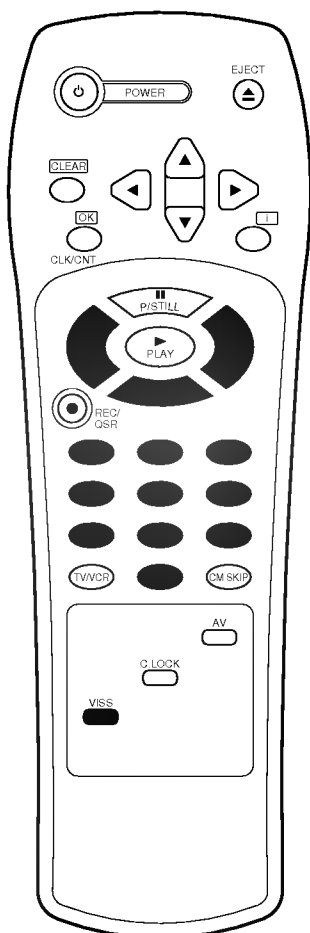

A VHS index keresési rendszer (VISS)

A VISS funkció lehetővé teszi a felvételek kezdetének könnyű és gyors keresését. A videomagnó automatikusan egy jelet tesz a szalagra a felvételek kezdetekor, a VISS pedig ezeket a jeleket keresi meg.

AUTOMATIKUS VISS JELÖLÉS

Minden egyes felvétel elejére automatikusan felkerül egy VISS jel is a szalagra. Ezt a TV képernyőjén megjelenő VISS MARK felirat jelzi.

VISS PÁSZTÁZÁS

A VISS ellenőrzés lehetővé teszi a videokazettán levő felvételek gyors áttekintését.

A VISS pásztázás végrehajtása:

- 1 Helyezzen egy kazettát a videomagnóba.
- 2 Mialatt a videomagnó állj vagy lejátszási üzemmódban van, nyomja meg a "VISS" gombot.
- 3 Nyomja meg az "FF" vagy a "REW" gombot, a szalag gyors előre vagy visszacsévéléséhez. A "VISS" felirat jelenik meg a videomagnó kijelzőjén.
- 4 A szalag eljut a következő "VISS" jelig, lejátszás üzemmódbba kapcsol egy rövid időre, így Ön belenézhet a felvételbe ezen a ponton, majd a szalag továbbhalad a következő jelig.
- 5 Bármikor kikapcsolhatja a VISS pásztázást a "VISS" vagy a "STOP" gomb megnyomásával.

VISS KERESÉS

A VISS keresés nagyon hasonló a VISS pásztázáshoz. Ebben az esetben Ön beírja a kívánt jelet a szám gombokkal. Például, ha az 5. jelet szeretné megtalálni az aktuális szalagpozíció után (előre csévéléssel) vagy előtt (visszacsévéléssel), a 05 számot kell beírnia. A VISS jelek nincsenek megszámozva, de a videomagnó számolja azokat a csévélés során, és ha eléri a beírt számot, azonnal átkapcsol lejátszás üzemmódbba.

A VISS keresés végrehajtása:

- 1 Helyezzen be egy kzaettát a videomagnóba.
- 2 Mialatt a videomagnó állj vagy legátszási üzemmódban van, nyomja meg a "VISS" gombot.
- 3 A szám gombok használatával írja be annak a jelnek a számát, ahol a lejátszást kezdeni szeretné.
- 4 Nyomja meg az "FF" vagy a "REW" gombokat a szalag előre vagy visszafelé csévéléséhez.
- 5 A szalag a kívánt VISS jelig csévélődik, és videomagnó lejátszás üzemmódbba vált.

Másolás (újrafelvétel)

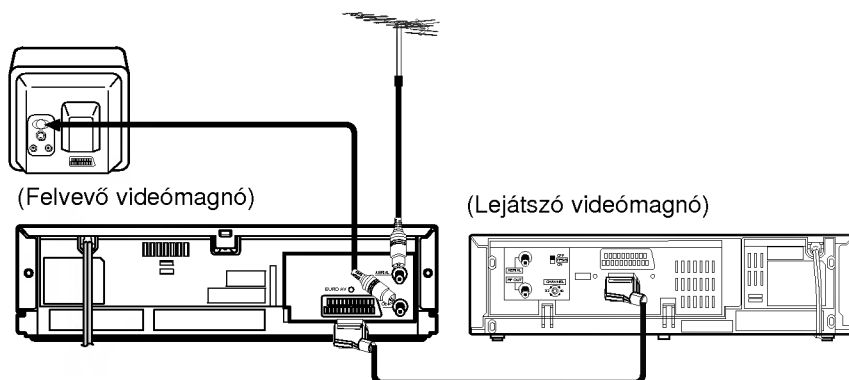

Ezzel a videómagnóval külső forrásokról is készíthet felvételt, másolatokat készíthet egy másik videómagnóról, vagy egy kamkorderről.

Ehhez EURO SCART (AV) típusú kábelre van szüksége.

- 1** Csatlakoztassa a lejátszó készüléket a felvevő készülék EURO scart bemeneti csatlakozójához.
- 2** Tegyen egy üres kazettát az Ön készülékébe, és ha egy másik kazettát szeretne átmásolni, helyezze azt a második videómagnóba.
- 3** A felvételt készítő videómagnót a távvezérlő segítségével állítsa "AV" üzemmódba.
- 4** Kezdje meg a lejátszást a lejátszó videómagnóval, majd kezdje el a felvételt a videómagnóján vagy a távvezérlő levő REC/QSR gomb megnyomásával.
- 5** A felvevő videómagnón levő "P/STILL" gombbal rövid megszakításokat is készíthet a felvételbe, hogy például elválasszon egyes jeleneteket. A felvétel folytatásához nyomja meg ismét a gombot.
- 6** A másolást a STOP gombbal fejezheti be, majd kapcsolja ki az összes készüléket.

SZERZŐI JOGOK

Televíziós programok, filmek, videokazetták, és más felvételek jogtalan felvételével áthágja a szerzői jogok tulajdonosainak jogait, és ellentétes a szerzői jogokkal.

Minőségtanúsítás

A forgalomba hozó tanúsítja, hogy a készülék a 2/1984. (III. 10) IpM-BkM.sz. rendeletében előírtak szerint megfelel a következő műszaki jellemzőknek.

Általános jellemzők

Tápfeszültség	: 100-240V~, 50Hz.
Teljesítményfelvétel	: Kb. 16W
Érintésvédelmi osztály	: II.
Video felvevő rendszer	: 2 fej, helikális letapogatású rendszer
Szalagsebesség	: 23,39 mm/mp (normál sebességű SP üzemmódban)
Szalag formátum	: 12,7 mm-es, VHS szalag
Maximális felvételi idő	: 4 óra normál sebességű üzemmódban
Gyors előre/vissza csévélési idő	: Kb. 150 mp (E-180 kazetta esetében)
Méret (Sz x M x M)	: 360 x 90 x 270 mm
Tömeg	: 4,1 kg
Üzemi hőmérséklet	: 5°C - 35°C
Megengedett páratartalom	: Kevesebb mint 80 %
Időzítő	: 24 órás kijelző

Video

Televízió rendszer	: CCIR szabvány (625 sor, 50 félkép) PAL/SECAM színjel
Felvételi formátum	: PAL/MESECAM
RF vétel	: PAL B/G, SECAM D/K
RF kimenet	: PAL G
Bemeneti jelszint	: VIDEO IN (SCART típusú csatlakozó) 1.0 Vp-p, 75 ohm, aszimmetrikus
Kimeneti jelszint	: VIDEO OUT (SCART típusú csatlakozó) 1.0 Vp-p, 75 ohm, aszimmetrikus
Jel-zaj arány	: Több mint 43 dBm
RF átalakító	: UHF csatornák 22-68 (szabályozható)

Audio

Bemeneti jelszint	: AUDIO IN (SCART típusú csatlakozó) 0 dBm, több mint 10 kohm
Kimeneti jelszint	: AUDIO OUT (scart típusú csatlakozó) 0 dBm, kevesebb mint 1 kohm
Hangsáv	: Mono
Frekvencia átvitel	: 100 Hz-10 kHz (-6/+3 dBm)
Audio jel-zaj arány	: Több min 43 dBm

- A modell és a műszaki adatok előzetes bejelentés nélkül változhatnak.

Mielőtt szerelőt hívna

Kérjük, hogy mielőtt készülékét bevinné egy szervizbe, vagy szerelőt hívna, ellenőrizze, hogy a videomagnójával felmerült probléma szerepel-e az alábbi táblázatban.

Probléma	Lehetséges okok
A készülékben nincs áram	<ul style="list-style-type: none">A videomagnó nincsen csatlakoztatva a hálózatra.Áramszünet van, vagy a készülék nincs bekapcsolva.
TV program felvétele nem lehetséges	<ul style="list-style-type: none">A TV képernyőn van kép? Ha nincs, az antenna és az RF vezetékek nincsenek csatlakoztatva.A TV csatornák helytelenül vannak behangolva.A törlésvédő pecek ki van törve a kazettából
Időzített felvétel készítése nem lehetséges	<ul style="list-style-type: none">A POWER gomb nincs off állásban. (Az időzítő szimbóluma nem világít a kijelzőn.)A felvétel kezdési és befejezési ideje helytelenül lett beállítva.Az időzítő beállításai benn vannak az időzítő menüben?Az időzítő beállítása után volt áramszünet? Ha igen, az időzítő beállítása törlődni fog, és az időzített felvétel nem lesz végrehajtva.
Az AUTO PLAY funkció nem működik	<ul style="list-style-type: none">A törlésvédő pecek nincs kitörve a kazettán.
A lejátszás során nincs kép, vagy a kép zajos és csíkos	<ul style="list-style-type: none">A TV csatornák helytelenül vannak behangolva.Próbálkozzon egy másik kazettával.Elfogadható szintre tudja csökkenteni a zajszintet a "▲" és a "▼" gombokkal?
A lejátszott kép felső része nem stabil	<ul style="list-style-type: none">Sérült a videokazetta. Próbálkozzon egy másikkal.Állítsa be a vízszintes szabályozót a TV készülékén.
Nem tud videokazettát helyezni a készülékbe	<ul style="list-style-type: none">A kazettatartó nem üres.A kazettát nem a megfelelő oldalával próbálta behelyezni.

Videofej tisztítás

- Ha egy kazettát helyez a készülékbe, vagy azt onnan kiveszi, a videomagnó a videofejét automatikusan megtisztítja.
- Éppen ezért kiegészítő fejtisztítás nem szükséges, habár a hosszú idők során felgyülemlt szennyeződés zavaros vagy összetört képet okozhat lejátszáskor.
- Csúcsminőségű videokazetták normál esetben nem szennyezik a videofejét, de a régi, sérült kazetták szennyezhetik azt.