



Hi-Fi-Stereo/NICAM

BRUKSANVISNING

MODEL: N909NP

VHS SHOWVIEW
PAL

Innan videon tages i bruk, rekommenderar vi dig att noga läsa igenom bruksanvisningen. Ta vara på den för eventuellt senare bruk.

SWEDISH



Välkommen till LG

Tack för att du köpte denna LG videoapparat, modell N909NP.

Innan videon tas i bruk, bör du lära dig knapparna på fjärrkontrollen och videons frontpanel, (se "Beskrivning av betjäningknappar" på sida 4-6. Du bör också lära dig hur videon ansluts och hur TV:n ställs in för avspelning (se sida 7-9), och hur TV-kanaler söks in och lagras i videons minne (se sida 12-14), något som gör det möjligt att spela in TV-sändningar.

Installation

Strömförsörjning

Denna video kan brukas på nätspänning 100 - 240 Volt växelström, 50Hz.

Service

Om videon inte fungerar normalt efter genomgång av "Felsökning" (se sida 37), ska du koppla ifrån strömkabeln och ta kontakt med din återförsäljare eller en godkänd serviceverkstad. Apparatens hölje får inte tas bort. Det finns inga servicepunkter för brukaren invändigt.

Förhållningsregler

För att försäkra sig om stabil drift och kvalitet, bör du ta hänsyn till följande råd om placering och installation av din nya video.

- Undvik placering på platser där den kan utsättas för direkt solljus eller värmekällor.
- Undvik dammiga, smutsiga och fuktiga platser.
- Undvik platser där det är dålig ventilation, som kan hindra god kylning. Täck inte till ventilationsöppningarna på någon av sidorna. Placera den inte på ett mjukt underlag eller matta, då detta kommer att blockera ventilationsöppningarna på undersidan.

Sörj för god ventilation!

- Videon får endast installeras horisontellt.
- Undvik platser där det kan uppstå starka vibrationer.
- Videon får inte installeras i närheten av elektrisk utrustning som har ett starkt magnetfält, som t.ex. vid en högtalare.
- Undvik att flytta den från en kall till en varm plats, eller tvärtom.

Kondens

Under speciella förhållanden, som vid flyttning av videon från en kall till en varm plats (ex. från kyla till rumstemperatur), snabb temperaturändring eller hög fuktighet, kan kondens (små vattendroppar) bildas på videotrumman, den viktigaste och dyrbaraste delen i en videoapparat. Om kondens bildas kommer själva bandet i videokassetten att klistra sig på videotrumman och orsaka skador. För att undvika skador vid misstanke om kondens, sätt inte i en kassett, utan anslut videon till el-nätet, slå på den med ψ -knappen och låt den stå på i minst 2 timmar, så att kondensen försvinner. Videon får inte användas under denna tid.

KONDENS BILDAS NÄR VIDEOEN:

- Flyttas från kyla till rumstemperatur, t.ex. utifrån och in.
- Ett kallt rum som värms upp snabbt.
- Vid hög luftfuktighet.



DENNA APPARAT UPPFYLLER KRAVEN TILL RADIO-INTERFERENS (störning) SOM STÄLLS I EEC DIREKTIVET 89/336/EEC, 93/68/EEC och 72/23/EEC.

FINESSER och Innehållsförteckning

FINESSER

- HQ (High Quality) systemet, som förbättrar bild- och detaljskärpan
- 80 TV-stationer kan förhandsinställas med frekvenssökning
- ACMS (Automatic Channel Memory System) -TV-stationer ställs in och lagras automatiskt
- ACSS (Automatic Clock Setting System) - automatisk klockinställning med hjälp av PDC-signal
- "Timer" - programmering: "7 prog./1 månad
- Inbyggd ShowView-programmering
- PDC (Program Delivery Control) - TV-station kan styra start/stopp av programmerad inspelning
- In-/avspelning i 16:9 Wide Screen bredbildsformat
- Energisparande system
- ICON (OSD) Möjliggör visning av bildmeny med blå bakgrund eller med TV-bilden som bakgrund.
- Avspelning av NTSC band på PAL TV
- Automatisk strömpåslag och avspelning
- LP (Long Play) - inspelning och avspelning i halv hastighet
- "Shuttle" - variabel avspelningshastighet
- Logic Search - snabbväxling mellan snabbspolning och bildsökning
- Barnsäkring förhindrar oönskat bruk
- Automatisk huvudrengöring
- Stillbild, bild för bild och slow-motion avspelning
- Tidsräkneverk (timma/min./sek.) för kassetten
- Quick Start ger ögonblicklig avspelning på TV:n
- Digital Auto Tracking - automatisk bildstabilisering
- Digital NICAM stereodekoder för mottagning av stereo, tvåspråkigt och mono ljud
- Hi-Fi ljudsystem
- CM SKIP - Snabbspolar bandet 30 sekunder i taget på en inspelning t.ex. vid reklamslag

Innehållsförteckning

	Sida
INTRODUKTION	2~6
Beskrivning av betjäningssknappar och anslutning	4-6
• Fjärrkontrollens knappar	4-5
• Videons frontpanel, baksida	6
INSTALLATION	7~17
Inställning av videon	7-9
Förstagångs stationslagring	7
Inställning av videons utgångskanal	10
Funktioner betjänade via menyer på TV-skärmen	11
• Huvudmenyen	11
Inställning av TV-stationer	12-16
• Automatisk stationslagring	12
• Manuell stationslagring	13-14
• Flytta en TV-station till ett annat stationsnummer	15
• Radera en lagrad TV-station	16
Inställning av tid och datum	17
AVSPELNING	18~22
Avspelning av en videokassett	18-19
• Isättning av kassetten	18
• Utskjutning av kassetten	18
• Om kassetter	18
• Hur man använder energisparläget	18
• Normal avspelning	19
• Stillbild	19
• CM skip (hoppa över reklamslag)	19
Avspelningsfinesser	20-22
• Fram och tillbakaspolning	20
• "LOGIC" sökfunktionen	20
• Bildsökning fram eller tillbaka	20
• Så används ralten	21
• Slow-motion och fram / tillbaka avspelning («Shuttle»)	21
• Val av färg-/televisionssystem	22
INSPELNING	23~29
Inspelning av en videokassett	23-24
• För att starta en inspelning manuellt	23-24
• Snabbprogrammering (QSR)	24
Programmering av videons timer	25-29
• Inledning till ShowView	25
• ShowView-programmering i menyn på TV-skärmen	25-26
• Timerprogrammering i meny på TV-skärmen	27-28
• För att kontrollera, ändra eller radera timerprogrammeringar	29
• Överlappande timerprogrammeringar	29
• PDC (Program Delivery Control) systemet	29
ÖVRIG INFORMATION	30~37
Andra funktioner	30-33
• Inledning	30
• On Screen Display	31
• Digital inspelningstid/Resterande kassettid	31
• Minne för stoppunkt	31
• "Tracking" justering (bildstabilisering)	32
• Automatisk avspelning	32
• Minne för automatiskt avstängning	32
• Videon slås av automatiskt	32
• Barnsäkring, 16:9 Wide Screen bredbildsformat, självdiagossystem	33
Hi-Fi stereo ljudsystem	34
Inspelning och kopiering från annan utrustning	35
Specifikationer	36
Felsökning innan man ber om service på videon	37
• Rengöring av videohuvudena	37

Beskrivning av betjäningsknappar och anslutningar ■

Fjärrkontrollens knappar

Med fjärrkontrollen kan du betjäna de flesta av videons funktioner. Det måste vara fri sikt mellan fjärrkontrollen och videons fjärrkontrollsensor på fronten och inom en vinkel på 30° på var sida av centrum. Maximal betjäningsavstånd är ca. 7,5 m.

Några betjäningsfunktioner, som brukas ofta, kan också betjänas med knappar på videons front.

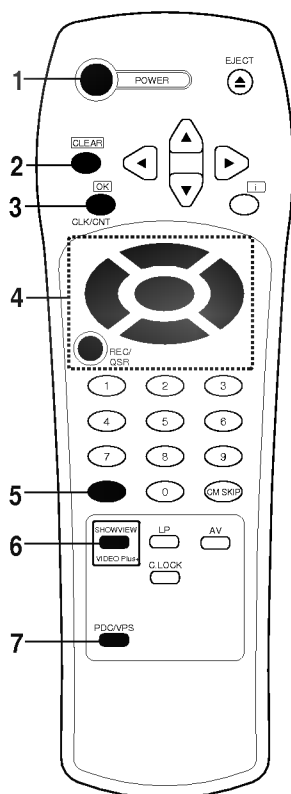

1 POWER

För att slå på och av videon.

2 CLEAR

För att nollställa tidsräkneverket, (se sida 31).

3 OK / CLK / CNT (ok /klocka /tidsräkneverk)

- Bekräftar menyval (se sida 11).
- Väljer skärmvisning ("On Screen Display") (se sida 31).
- För att välja visning i displayen av klockan eller tidsräkne-verket för kassetten (timmar och minuter), (se sida 31).

Detta fungerar endast när kassett är isatt, annars visas bara klockan.

4 Basknappar;

- REC/QSR (se sida 23, 24).
- REW/REV (se sida 20).
- PLAY (se sida 19).
- FF /CUE (se sida 20).
- P/STILL (se sida 19, 23).
- STOP (se sida 19).

5 TV/VCR

Tryck;

- VCR: För att se inspelat program eller för att spela in på videon.
- TV: För att se på TV eller titta på ett program medan du spelar in ett annat (se sida 24).

6 SHOWVIEW

För att välja meny för ShowView programmering, (se s. 25-26).

7 PDC/VPS

För att ställa in PDC-styrning av programmerad inspelning (se sida 29).

Beskrivning av betjäningsknappar och anslutningar

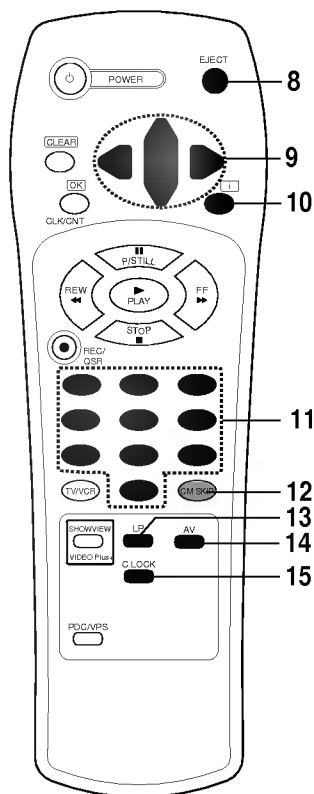

8 EJECT

Till att skjuta ut kassetten, (se sida 18).

9 PILKNAPPAR (▲, ▼, ◀, ▶)

- ▲▼:
 - Vid menybetjäning, för att flytta markörlinjen upp eller ned.
 - Väljer stationsnr. för TV-station fram eller till baka.
 - Under avspelning, för bildstabilisering ("tracking").
 - I stillbild, för att justera vertikal skakning.
- ◀▶:
 - Vid menybetjäning, för att flytta markören till vänster eller höger.
 - Väljer avspelningshastighet (se sida 21).

Pilknappen "◀" kan också brukas till att radera data (se sida 29).

10ⁱ

För att välja eller ta bort visning av huvudmenyn på TV-skärmen (se sida 11).

11 NUMMERKNAPPAR (0-9) :

För att välja stationsnr. (för TV-station) och till klockinställning, programmering osv.

12 CM SKIP

Snabbspolar bandet 30 sekunder i taget på en inspelning t.ex. vid reklamslag (se sida 19).

13 BANDHASTIGHETSVÄLJARE (LP)

För att välja bandets inspelningshastighet (se sida 23).

14 AV (Audio/Video)

För att välja ingångssignal för en inspelning, (se sida 23).

15 C. LOCK

För att slå på/av videons elektroniska lås, också kallad barnsäkring. När den är på, hindras oönskat bruk av videon (se sida 33).

Isättning av batterier i fjärrkontrollen

Fjärrkontrollen strömförsörjes av 2 stk. "AA" batterier.

- 1 Avlägsna batterilocket genom att pressa låstappen framåt medans locket lyfts upp.
- 2 Sätt i de två batterierna i följande "⊕ / ⊖" märknin- gen i batterifacket och sätt på batterilocket igen.

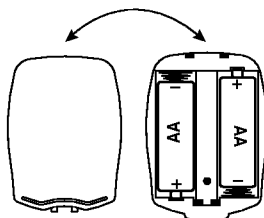

NB!: Om fjärrkontrollen inte ska användas under en längre tid, bör batterierna tas ut och bevaras på ett kyligt och torrt ställe.

Beskrivning av betjäningsknappar och anslutningar

Videons frontpanel

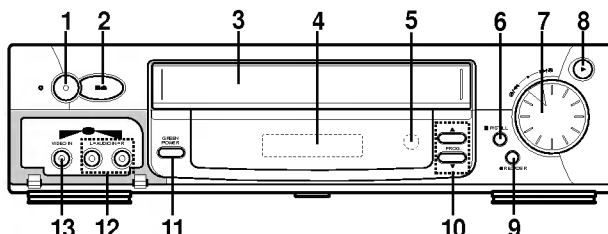

- | | |
|---|---|
| <p>1 För att slå på och av videon. För att sätta videon på energisparande funktionen (se sid 18).</p> <p>2 För att stoppa/skjuta ut kassetten (se sida 18).</p> <p>3 KASSETTLUCKA
När en kassett sätts in här dras den automatiskt helt in.</p> <p>4 VISNINGSFÖNSTER
I displayen visas klocka, räkneverk, snabbspolning, stopp osv.</p> <p>5 FJÄRRKONTROLLSENSOR
Mottager signaler från fjärrkontrollen.</p> <p>6 P/STILL
Under avspelning: För att byta till stillbild (se sid. 19).
Under inspelning: För pausstopp (se sid. 23).</p> | <p>7 RATT
Vrid för att spola fram eller tillbaka (se sid. 21).</p> <p>8 För att starta avspelning (se sida 19)</p> <p>9 REC/QSR, (se sida 4)
För att starta inspelning, och snabbprogrammera (QSR) inspelningstiden (se sid. 23-24)</p> <p>10 PROG. (▼/▲)
För att välja stationsnr. för TV-station fram (▲) eller tillbaka(▼).</p> <p>11 GREEN POWER
För att spara energi (se sidan 18).</p> <p>12 AUDIO IN (L/R) kontakter
För inspelning från extern ljudsignal, (se sida 9).</p> <p>13 VIDEO INPUT TERMINAL
För inspelning från extern bildsignal (ex. en videokamera), (se sida 9).</p> |
|---|---|

Videons baksida

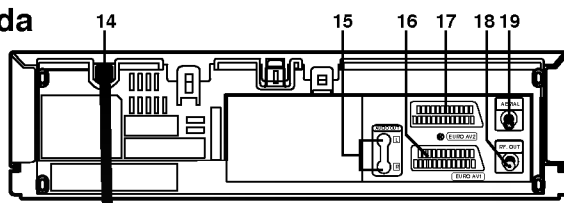

- | | |
|---|---|
| <p>14 STRÖMKABEL</p> <p>15 AUDIO OUT (R/L) kontakter
För anslutning och ljudavspelning via en stereo eller bioljudanläggning (se sida 8).</p> <p>16 EURO AV1 scartkontakt
För anslutning av SCART-kabel (extrautrustning) mellan videon och TV:n (se sida 9). Vid anslutning av annan videoutrustning för inspelning/kopiering (se sida 35), välj då "AV1" position med fjärrkontrollens AV-knapp (se sida 23).</p> | <p>17 EURO AV2 scartkontakt
För anslutning av SCART-kabel (extra utrustning) mellan videon och TV:n (se sida 9). Vid anslutning till annan videoutrustning för inspelning/kopiering (se sida 35), välj då "AV2" position med fjärrkontrollens AV-knapp (se sida 23).</p> <p>18 RF. OUT
Den medlevererade RF-kabeln ansluts mellan RF OUT och TV:ns antenningång.</p> <p>19 AERIAL antenningång
TV-antennkabeln ansluts här.</p> |
|---|---|

Installering av videon

Viktigt!

På de följande tre sidorna ges handledning i de vanligast förekommande anslutningarna. Du bör emellertid kontrollera bruksanvisningarna för de andra apparaterna som skall anslutas för specifik information. Se till att alla anslutningar görs med apparaterna urkopplade från elnätet för att undvika skador på utrustningen. Anslutningar bör göras med SCART-kablar för bästa bild- och ljudkvalitet. Om du har en TV med stereomottagning kommer du att kunna uppleva stereoljud vid uppspelning av videoband med stereoljud. Detta går ej om TV:n ansluts enbart via antennkabeln.

Anslutning till en TV

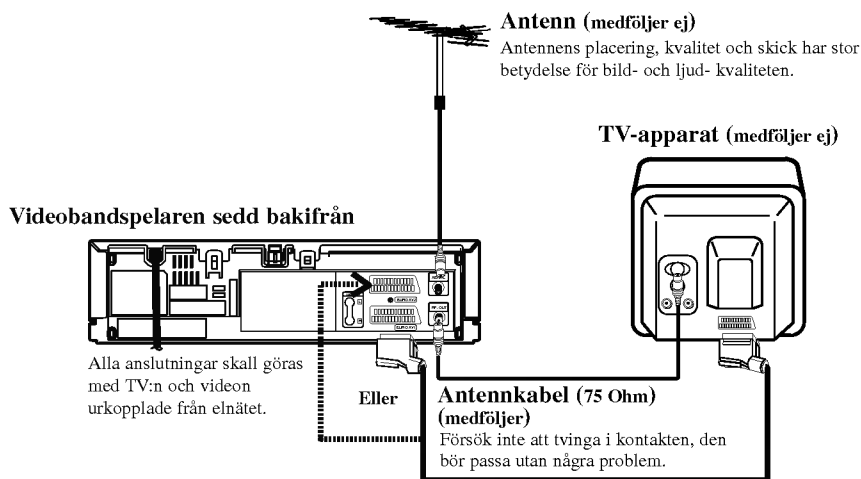

Scart-kabel (medföljer ej)

- Om du använder SCART-kabel får du bästa bildkvalitet och du kan uppleva stereoljudet.

Förstagångs stationslagring

I detta avsnittet förutsätter vi att du precis har anslutit denna video för första gången. I så fall är videon påslagen efter att strömkabeln är ansluten. Du ska inte trycka på någon knapp ännu. På TV:n kommer nu bilden att vara som visas i fig. till höger.

Anmärkning: Om bilden inte är sådan, så är stationer redan lagrade i videon.

- 1** Välj önskat land med "◀" och "▶" knapparna.
A: Österrike, B: Belgien, CH: Schweiz, D: Tyskland, DK: Danmark, E: Spanien, F: Frankrike, I: Italien, N: Norge, NL: Holland, P: Portugal, S: Sverige, SF: Finland, övriga.
- 2** Tryck på OK-knappen för att starta den automatiska sökningen och lagringen av TV-kanalerna i ditt område.

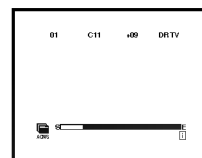
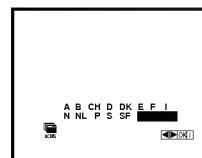

Installering av videon

Anslutning till en stereoanläggning (Audio Out)

Videon kan anslutas till en stereoanläggning via AUDIO OUT-uttagen på baksidan av apparaten. Kom ihåg att vrida ner volymen helt på din stereo och sedan öka den gradvis för att undvika skador på högtalarna.

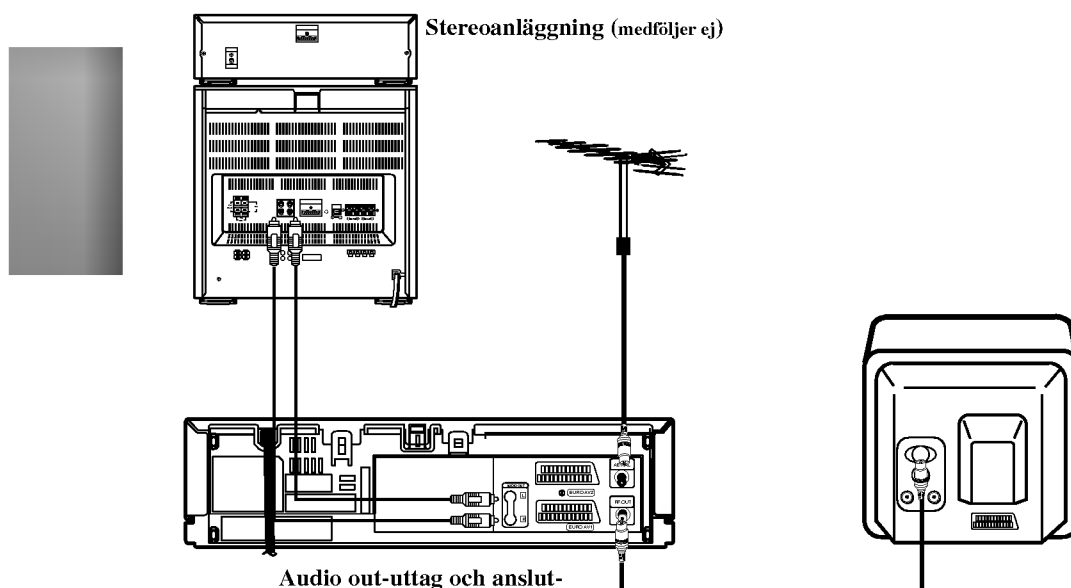

Audio out-uttag och anslutningskablar (medföljer)

Uttagen för anslutning till en stereoanläggning är placerade på baksidan av videobandsspelaren; L = vänster kanal, R = höger kanal. Vanligtvis används AUX som ingång på stereoanläggningen.

Tänk på att om du väljer MUTE-funktionen på TV:n kommer bara ljudet från TV:n att tystna, inte ljudet från stereoanläggningen.

Installering av videon

Anslutning av videokamera

Se till att apparaterna inte är kopplade till elnätet när anslutningarna görs, detta för att undvika skador på utrustningen. För att göra det enklare att ansluta videokameran har vi placerat AUDIO IN- (vänster och höger) och VIDEO IN-kontakter på videons frontpanel.

Du kan även använda SCART-kontakterna på baksidan av videon.

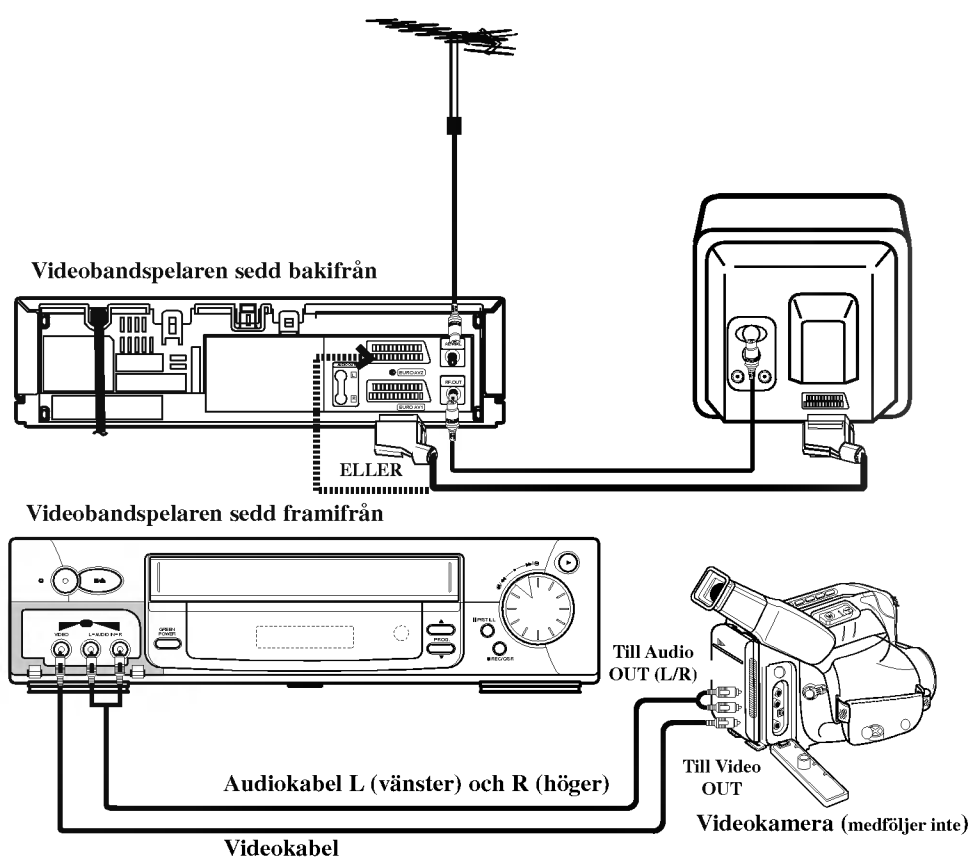

Oavsett vilken ingång du använder skall rätt ingångskälla väljas på apparaten för inspelning (SC, AV1, AV2, AV3). Använder du ingångarna på framsidan av videobandspelaren är de AV3.

Inställning av videons utgångskanal

Din TV kommer att mottaga signaler från videon som om det är en TV-kanal. Därför måste signalen från videon (UHF-kanal 36) sökas in och lagras på en ledig programknapp på TV:n, dvs. den som rekommenderas när videosignalen avspelas med RF-kabeln (medlevererad) via antenningången (se i TV:ns bruksanvisning).

Senare när du ska spela av eller betjäna videon, måste denna programväljarknapp, nedan kallad videoknappen, väljas.

Om TV:n har en SCART-kontakt, kan också videon anslutas med en SCART-kabel (extrautrustning), som kommer att ge bättre bildkvalitet (och stereoljud). Då är det inte nödvändigt att använda RF-kabeln och utföra ovannämnda inställning, men det rekommenderas och är nödvändigt, tex om man önskar kunna spela in ett TV-program medan man ser på ett annat.

Inställning av videoapparats utgångskanal

A INSTÄLLNING AV VIDEOKANALEN MED BANDAUSPELNING

Videoapparats utgångskanal är inställd som UHF kanal 36.

- 1 Slå på TV:n-och videoapparaten.
- 2 Spela av ett band på videoapparaten.
- 3 Välj rätt kanal på TV-apparaten (kanal 36). Du kommer då att se bilden från avspelningen. (Du måste kontrollera TV-apparats instruktionsbok för att ta reda på hur man ställer in kanaler).

B INSTÄLLNING AV VIDEOKANALEN MED OSD (ON SCREEN DISPLAY)

- 1 Slå på TV-och videoapparaten.
- 2 Välj rätt kanal på TV-apparaten (kanal 36). TV-bilden som framträder kommer att vara blå.
- 3 Spara denna kanal på outnyttjat programnummer på TV:n enligt TV-manualen.

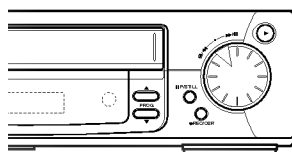

Ändring AV utgångskanal

Om kanal 36 redan är upptagen på din TV eller om bilden är förvrängd kan du ändra utgångskanal på videoapparaten.

- 1 Välj en oanvänd kanal mellan 22 och 68 på din TV.
- 2 Medan videon är avslagen (endast klockan syns) håll ned både PROG. ▼ och ▲ knapparna mer än 4 sekunder. "RF-CH36" kommer att synas på videons display.
- 3 Tryck på PROG. ▼ och ▲ knapparna igen för att välja en annan video kanal, tex mellan 22 och 68 tills testbilden syns.
- 4 Tryck på ⏻ -knappen när du är klar.

Funktioner betjänade via menyer på TV-skärmen

Videon har många funktioner som betjänas med fjärrkontrollen via menyer som visas på TV-skärmen.

Huvudmenyn

- 1 Slå på TV:n och välj videoknappen och slå på videon med POWER-knappen.
- 2 Tryck på i-knappen för att visa huvudmenyn.
- 3 Flytta markörlinjen, genom att trycka ◀ eller ▶ knappen, för att välja önskad meny och bekräfta valet med OK-knappen.

OBS! När du är färdig med att använda menyerna, tryck på i-knappen för att radera menyerna från TV-skärmen.

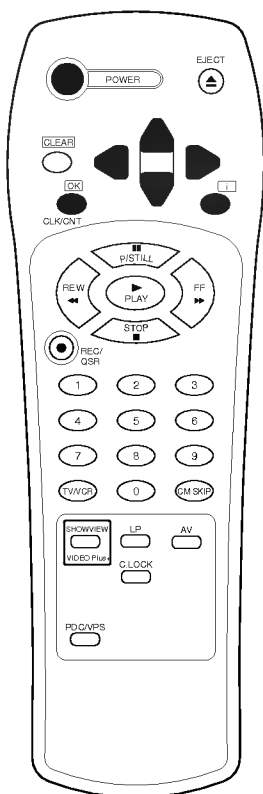

REC

För programmering av en timerinspelning (se sida 27, 28).

PR SET

För manuell stationslagring / inställning av stationsnamn (se sida 13-14). Ordna stations-nummerordningen, (se sida 15), och radera station, fininställa mottagningen och välja lagrade stationer (se sida 16).

ACMS

För automatisk stationslagring (se sida 12).

TIME DATE

För manuell inställning av klockan och datum (se sida 17).

SYSTEM (AUTO → PAL → MESECAM)

För att välja vilket färg-/televisionssystem som ska användas till avspelning och inspelning (se sida 22).

AUDIO (STEREO, LEFT, RIGHT eller MONO)

För att välja ljudspår till avspelning (se sida 34).

ABC OSD

För att välja önskat språk på menyer, tryck på OK knappen och upprepa, tills språket visas i menyerna. Du kan välja antingen tyska, franska, italienska, spanska eller engelska.

OSD (On Screen Display)

För att välja visning av indikatorer på TV-skärmen "OFF" (av) eller "ON" (på), (se sida 31).

16:9/4:3

För att anpassa bildformat för inspelning och TV:n.

AUTO: För att avspela Wide Screen inspelning i bredbildsformat (16:9) och normala inspelningar i normalt TV-format (4:3), (se sida 33).

16:9 För in- och avspelning i 16:9 Wide Screen bredbildsformat.

4:3 För in- och avspelning i normalt 4:3 TV-format.

NICAM

För att koppla in eller ur NICAM digitalljud (se sidan 34).

Inställning av TV-stationer

Manuell stationslagring

TV-stationers kanalnummer och/eller stationsnamn kan lagras manuellt.

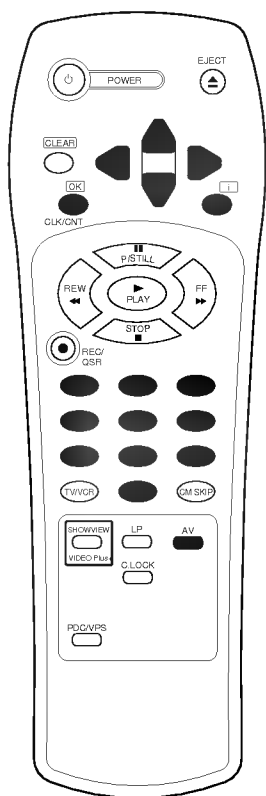

1 Tryck på **i**-knappen. Huvudmenyn visas på TV-skärmen.

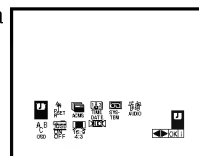

2 Välj "PR SET" med **◀** eller **▶** knappen och tryck på OK-knappen.

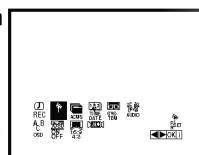

3 Tryck på OK-knappen.

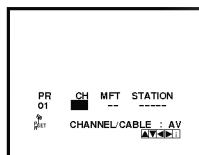

4 Tryck på AV-knappen för att välja TV-kanal.

- "C" för standard kanaler C02-C69.
- "S" för speciella kanaler (kabel) S01-S41.

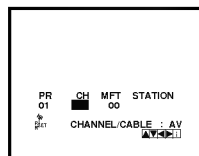

5 Välj förvalt nr. som du önskar att lagra kanalen på med **▲** eller **▼** knappen.

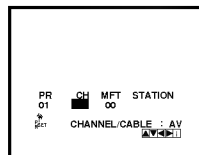

6 Använd **▶** knappen för att välja MFT för fininställning och använd **▲** och **▼** knapparna för att justera.

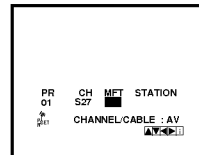

7 Tryck på **▶** knappen för att välja "STATION".

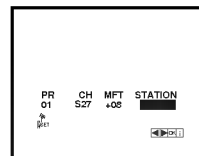

Inställning av TV-stationer

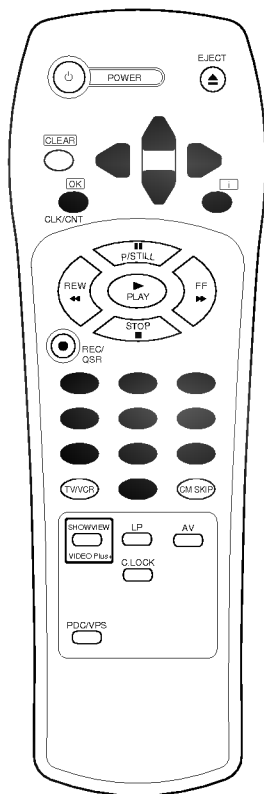

8 Tryck på OK-knappen och använd ▲ och ▼ knapparna för att välja station ur listan.

OBSERVERA:

Tryck på "►" knappen för att lägga in namnet manuellt.

- 1) Ställ in första bokstaven i namnet genom att trycka upprepade gånger på ▲ eller ▼ knappen.
- 2) Flytta markören med ► knappen till nästa position och ställ in andra bokstaven som förklarats ovan.
 - Ställ in namnet (max. 5 bokstäver/tecken) på detta sätt.
 - För att korrigera, flytta fram eller tillbaka med ◀ eller ▶ knappen och ställ in korrekt bokstav med ▲ eller ▼ knappen.
- 3) När önskat stationsnamn är inställt, tryck på OK-knappen och "i" för att lagra. Sökmenyn visas på TV:n.

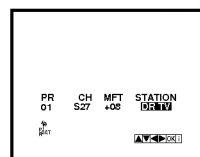
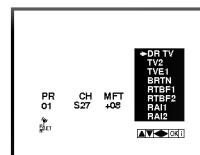

9 Tryck på OK-knappen.

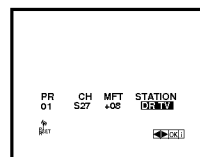

10 Tryck på i-knappen. "TV station table" meny kommer att visas.

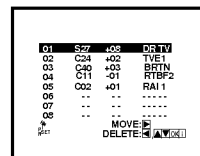

11 För att avsluta och radera meny, tryck på i-knappen.

Val av lagrade TV-stationer

TV-stationerna som är lagrade i minnet väljs genom tillvägagångssätt 1 eller 2.

- 1** Välj TV-stationens nummer med ▲ eller ▼ knappen. För varje tryck väljs ett stationsnummer fram (▲) eller tillbaka (▼).
- 2** Direktval med nummerknapparna (0-9).
 För att välja stationsnr. 1-9 :
 Tryck på knappen som motsvarar stationsnumret.
 För att välja förvalt nr. 10-80 :
 Tryck i snabb följd på de två knapparna som motsvarar stationsnumret.
 När kanalen blivit ändrad syns programnumret och om det är NICAM på rutan.

Inställning av TV-stationer

Flytta en TV-station till ett annat stationsnummer

Om du önskar kan du enkelt överföra en TV-station från ett stationsnummer till ett annat, så att stationerna blir i den nummerordning som du önskar.

Detta utförs i "TV station table" meny.

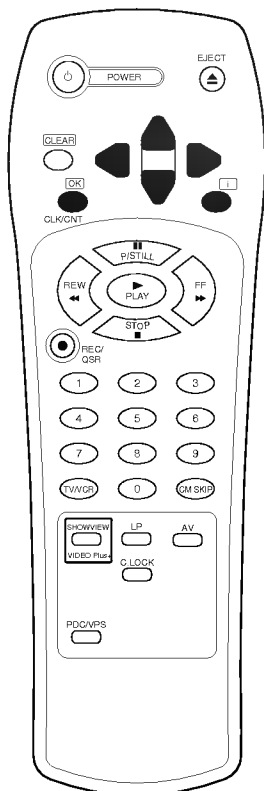

- 1** Tryck på **i**-knappen. Huvudmenyn visas på TV-skärmen.
- 2** Välj "PR SET" med **◀** eller **▶** knappen och tryck på OK-knappen.

- 3** Tryck på **i**-knappen. "TV station table" menyen kommer att visas.

- 4** Tryck på **▲** eller **▼** knappen för att välja stationsnumret till TV-stationen (ex. "Pr No. 03"), som ska överföras till ett annat stationsnummer eller Tryck på **▶** knappen för att välja överföring ("Transfer").

- 5** Med nummerknapparna ställs in numret du önskar att överföra valt stationsnr. till (ex. tryck "0" och "4" för överföring till stationsnr. "Pr no. 04").

- 6** Tryck på OK-knappen. Vald TV-station blir nu flyttad till det nya stationsnumret.

- 7** Om du önskar flytta andra stationer, repetera punkterna 3 - 6.

- 8** För att avsluta och radera meny från TV-skärmen, tryck på "i"-knappen.

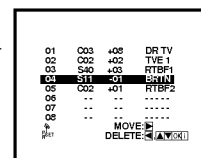
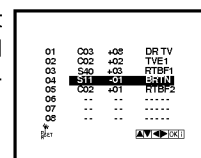
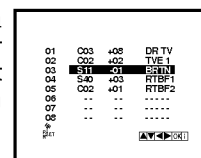
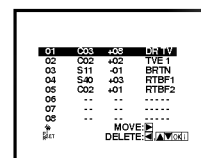
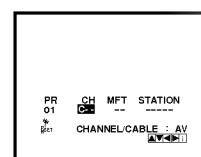

INSTALLATION

Inställning av TV-stationer

INSTALLATION

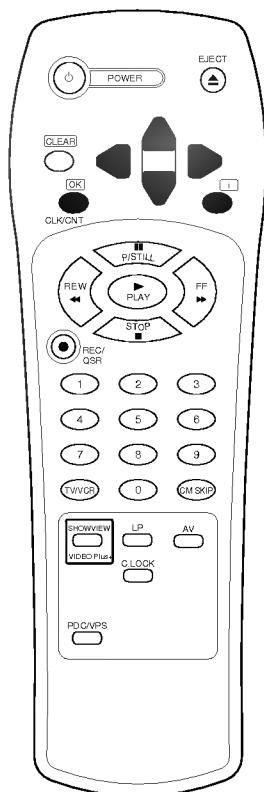

Radera en lagrad TV-station

Du kan radera en oönskad TV-station som är lagrad i videons minne. Detta utförs i "TV station table" menyn.

- 1** Tryck på **i**-knappen. Huvudmenyn visas på TV-skärmen.
- 2** Välj "PR SET" med **◀** eller **▶** knappen och tryck på OK-knappen.
- 3** Tryck på **i**-knappen. "TV station table" menyn kommer att visas.
- 4** Välj med **▲** eller **▼** knappen numret till TV-stationen du önskar att radera (ex. "Pr No. 03").
- 5** Tryck på **◀** knappen för att radera ("Delete") TV-stationen.
- 6** Om du önskar radera andra stationer, repetera punkterna 4 och 5.
- 7** För att avsluta och radera menyn från TV-skärmen, tryck på **i**-knappen.

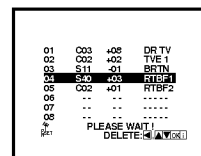
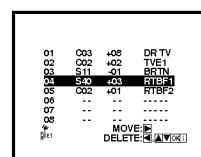
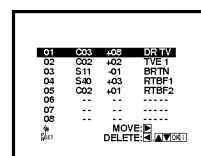
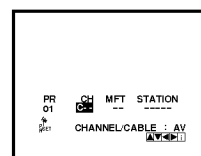

Inställning av tid och datum

Inställning av klockan

Videons klocka visar tid, datum och veckodag. Normalt kommer den att ställas in automatiskt under "Automatisk stationslagring", (se sida 12). Klockan kommer också att checkas och justeras kontinuerligt mot datum och tid, om sådan information utsänds, något som stationer som sänder text-TV signal vanligtvis gör. Därför kommer klockan vanligtvis alltid att visa korrekt tid.

Emellertid om klockan inte är automatiskt inställd, måste den ställas in manuellt.

För att ställa in klockan manuellt:

- 1 Tryck på **i**-knappen.
Huvudmenyn visas på TV-skärmen
- 2 Välj "TIME DATE" med ◀ eller ▶ knappen och tryck på OK-knappen.

- 3 Tryck på OK-knappen.

- 4 Ställ in timma (hour), minuter (minute), dag (day), månad (month) och år (year) med nummerknapparna. När datumet är inställt kommer veckodagen att ställas in automatiskt.

OBS! : För ensiffriga tal, kom ihåg att trycka "0" framför.

Exempel: Om dagen är den femte och månaden är mars, tryck "05" och "03".

- Om du av misstag har tryckt fel siffror, tryck på ◀ eller ▶ knappen och upprepa tills markören är på siffran som ska rättas, så ställs den korrekta siffran in.

- 5 För att avsluta och radera menyn från TV-skärmen, tryck på **i**-knappen .

Inställd tid kommer att visas i videons display.

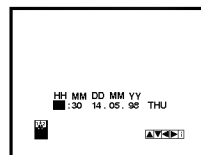
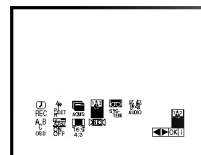
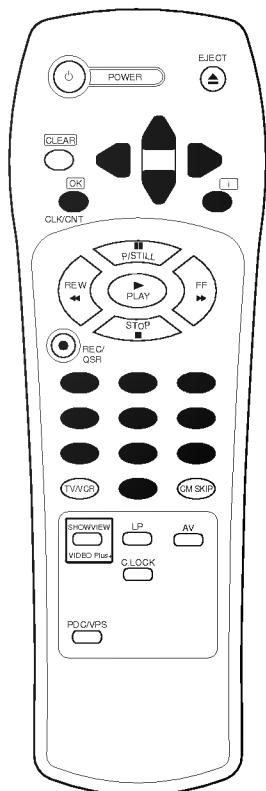

Avspelning av en videokassett

Anmärkning: Det är bara möjligt att sätta i och ta ut en kassett när videon är kopplad till elnätet.

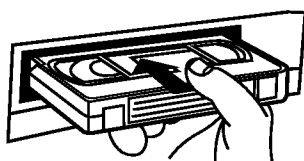

Isättning av kassetten

Sätt i kassetten med etikettsidan/fönstersidan upp och pilen pekande mot videons kassettlucka.

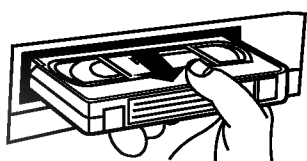

Utskjutning av kassetten

När kassetten är stoppad, tryck på EJECT-knappen. På TV-skärmen och i displayen indikeras "EJECT" i några sekunder, kassettluckan öppnas och kassetten skjuts ut i lucköppningen. Ta försiktigt ut kassetten helt för hand och lägg tillbaka den i fodralet.

OBS! : Det är inte nödvändigt att slå på videon med ψ - knappen innan du trycker på EJECT-knappen för utskjutning.

Om kassetter

Använd endast kassetter märkta "VHS" i denna video.

I standardhastighet (SP) kan videon spela in/spela av den speltiden som är märkt på kassetten. Exempel: Kassett märkt "E-180" kan in-/avspelas i 180 minuter.

I halv hastighet (LP) kan videon spela in/spela av dubbel speltid än det som är märkt på kassetten.

Exempel: Kassett märkt "E-180" kan in-/avspelas i 360 minuter.



Skydd mot oönskad radering: Om du önskar att inspelningen på en kassett inte ska raderas, dvs. att den spärras och hindrar ny inspelning, så kan du bryta av den lilla plastfliken på kassetten vänstra baksida.



Annullering av skydd mot oönskad radering: Det är möjligt att använda kassetten till inspelning igen genom att fästa tejp över hålet där plastfliken satt. Täck endast över det hålet. För ytterligare information, se instruktioner som följer själva kassetten.

Hur man använder energisparläget

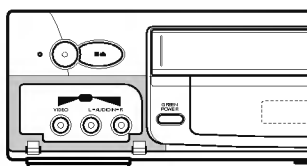

1 Tryck på GREEN POWER-knappen på videon. All information i fönstret på videon försvinner.

2 För att återställa energisparläget, trycker man en gång till på GREEN POWER-knappen.

Observera att om du har programmerat in en inspelning kommer inte energisparläget att fungera. Då visas  blinkande i fönstret.

Avspelning av en videokassett

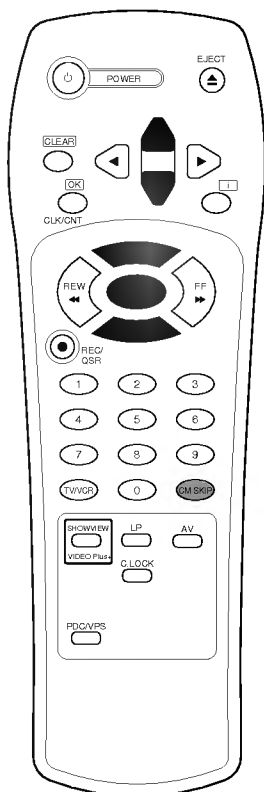

Normal avspelning

- 1 Tryck på PLAY-knappen för att starta avspelning. På TV-skärmen och i displayen indikeras "PLAY" i några sekunder.

Automatisk "Tracking": Videon kommer automatiskt att justera "trackingen", dvs. stabilisera bilden och ta bort störningsränder, för att ge bästa möjliga bildkvalitet. I displayen indikeras "A.TRK" medan detta utförs.

Avspelning i Standard Play (SP) eller Long Play (LP) hastighet:

Videon kommer automatiskt att registrera om kassetten är inspelad i standard hastighet (SP) eller halv hastighet (LP) och avspelar i korrekt hastighet.

Om det är halv hastighet, kommer "LP" att indikeras i videons display.

Automatisk avspelning: Om kassetten är skyddad mot radering/ny inspelning, (ex. hyr-/köpfilm), kommer avspelning starta automatiskt, utan att man trycker på PLAY-knappen.

- 2 Ett kort avbrott (max. 5 min.) i avspelningen kan göras med P/STILL-knappen (en stillbild visas). För längre avbrott, tryck på STOP-knappen. Fortsätt avspelningen igen med PLAY-knappen.

- 3 För att stoppa avspelningen, tryck på STOP-knappen.

- Om kassetten är avspelande till bandets slut, kommer videon automatiskt att stoppa, spola tillbaka, stoppa och skjuta ut kassetten och videon slås av.

Stillbild

Avspelningen kan stoppas så att en stillbild visas på TV:n, och stillbilden kan flyttas framåt en bild i taget.

- 1 Under avspelning, tryck på P/STILL-knappen. Avspelningen stoppas och en stillbild visas på TV:n (max. 5 min.)
- 2 Vertikal skakning i stillbilden kan elimineras genom att trycka på ▲ eller ▼ knappen, tills att bäst möjlig bild uppnås.
- 3 För att flytta framåt bild för bild, tryck upprepade gånger på P/STILL-knappen.
- 4 För att fortsätta avspelningen, tryck på PLAY-knappen, eller stoppa den med STOP-knappen.

I stället för att välja avspelning eller stopp i pkt. 4, kan du starta bildsökning (FF/REW).

Efter ca. 5 min. i stillbild kommer videon att automatiskt byta till stopp position, för att undvika skada på själva kassetbandet.

CM skip (hoppa över reklamslag)

Om man trycker "CM Skip" knappen på fjärrkontrollen under avspelning kan man få videon att spola förbi reklamslag eller liknande inslag i det programmet man spelat in.

Genom att trycka en, två, tre eller fyra gånger kan man få videon att spola 30, 60, 90 eller 120 sekunder. Funktionen spola 120 sekunder framåt på några få sekunder för att sedan fortsätta avspelningen.

Avspelningsfinesser

Med denna videomaskin kan du snabbspola kassetten fram eller tillbaka, utföra bildsökning i båda riktningarna, se på en stillbild och avspela i slowmotion (sakta film).

Framspolning (FF)

När kassetten är i stopp läge, tryck på FF-knappen för att starta framspolning. På TV-skärmen och displayen indikeras "FF" i några sekunder.

Tillbakaspolning (REW)

När kassetten är i stopp läge, tryck på REW-knappen för att starta tillbakaspolning. På TV-skärmen och displayen indikeras "REW" i några sekunder.

"LOGIC" sökfunktion

Denna funktion gör det möjligt att byta från spolning till bildsökning, så att man kan kontrollera var på kassetten man är, och så till spolning igen.

1. Starta först framspolning med FF-knappen eller tillbakaspolning med REW-knappen.
2. Tryck på och håll inne samma knapp, FF eller REW, för att byta till bildsökning.
3. För att byta till spolning igen, släpp bara knappen.

Bildsökning fram eller tillbaka

Med bildsökning kan man söka i snabb avspelningshastighet (x9) med bild på TV. Praktiskt om du ska finna en bestämd punkt på inspelningen.

1. Under avspelning, tryck på FF eller REW-knappen för att byta till bildsökning fram eller tillbaka.
I displayen indikeras "CUE" eller "REV" i några sekunder.
2. För att byta till normal avspelning igen, tryck på PLAY-knappen.

OBS! Efter ca 3 minuter med bildsökning kommer videon automatiskt att byta till normal avspelning.

Anmärkning: Under bildsökning hörs inte ljudet och det kommer att finnas störningsränder i bilden. En LP-inspelad kassett kommer också att tappa färgen. Detta är normalt och indikerar inte något fel.

AVSPELNING

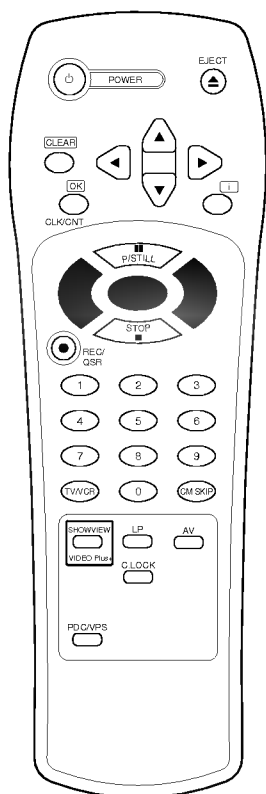

Avspelningsfinesser

Så används ralten

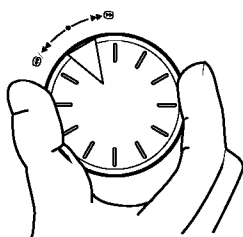

Den här funktionen gör det möjligt för dig att hiltla en scen genom att spola framåt och bakåt.

FÖR ATT SNABBSPOLA FRAMÅT

Tryck på "STOP" knappen och vrid ratten medsols.

FÖR ATT SPOLA TILLBAKA

Tryck på "STOP" knappen och vrid ratten motsols.

FÖR ATT SE BILDEN UNDER SNABBSPOLNING FRAMÅT ELLER BAKÅT

Håll ned "SHUTTLE RING" medsols under framspolning och motsols under tillbakaspolning.

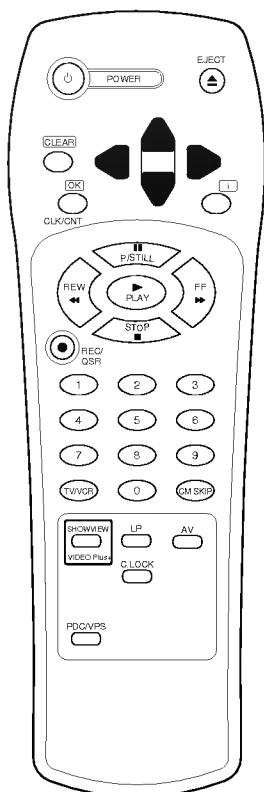

Slowmotion och fram / tillbaka avspelning ("Shuttle")

Den här videon är utrustad med slowmotion och spolratt.

- 1 Under avspelning eller stillbild, tryck på "◀" eller "▶" knappen.
- 2 Baklänges avspelning i 9x hastigheten, baklänges avspelning i 7x hastigheten, 3x hastigheten, baklänges avspelning, baklänges 1/19 slow motion, stillbild, 1/19 slow motion, avspelning, avspelning 2x hastigheten, avspelning 7x hastigheten.
- 3 Om störningar (förvrängningar) kan ses i bilden, ta bort dem med ▲ eller ▼ knappen.
- 4 För att byta från slowmotion till t.ex. avspelning, bildsökning, stillbild eller stopp, tryck på motsvarande knapp (PLAY, FF / REW, P/STILL eller STOP).

Efter ca. 3 minuter med kontinuerlig slowmotion, kommer videon automatiskt att byta till normal avspelning, för att undvika skada på själva kassetbandet (baklänges slow : 30 sek).

När avspelningsvarianterna nämnda ovan, förutom normal avspelning, utförs med en kassett inspelad i halv hastighet (LP), kommer bilden att tappa färger och innehålla störningar.

OBS!:

Under Slow eller stillbild kommer du att se störningar på bilden lite beroende på typ (speciellt kassetter som blivit inspelade med NTSC). Använd då trackingen för att få bästa kvalitet. Tracking kan justeras med ▲ och ▼ knapparna.

Avspelningsfinesser

Val av färg-/televisionssystem

Eftersom videon är utrustad med två färg-/televisionssystem, kan den in- och avspela i PAL B/G och SECAM B/G (MESECAM) systemet.

OBS! : I Skandinavien används PAL B/G-systemet.

Önskat system väljs manuellt på det här sättet:

Slå på videon och TV:n och välj videoknappen på TV:n.

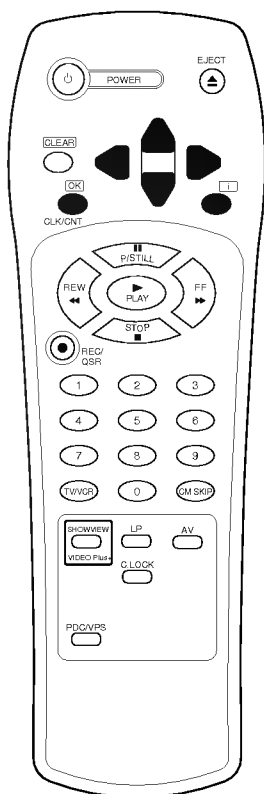

- 1** Tryck på i-knappen.
Huvudmenyn visas på skärmen.
- 2** Välj "SYSTEM" med ◀ eller ▶ knappen.

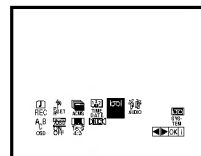

- 3** Tryck på OK-knappen.

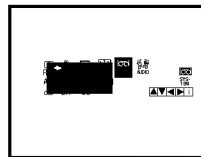

- 4** Tryck på ▲ eller ▼-knappen för att skifta och välja system:
 - AUTO: automatiskt färgval,
 - PAL : För PAL B/G in-/avspelning.
 - MESECAM:För SECAM B/G in/avspelning.
- 5** För att avsluta och radera menyn, tryck på i-knappen.

Inspelning av en videokassett

Inledning

Videon kan starta och stoppa inspelningen på flera sätt:

- 1** Manuell inspelning : På videon väljer du först stationsnumret till TV-stationen som ska spelas in och så startar och stoppar du inspelningen manuellt (se nedan).
- 2** Snabbprogrammering : Som pkt. 1, bortsett ifrån när inspelningen startas kan du samtidigt bestämma tidpunkt för när den automatiskt ska stoppa (max 9 timmar framåt). Detta kallas QSR snabbprogrammering (se sidan 24).
- 3** Timerprogrammering: Videons inbyggda "Timer" kan programmeras för att starta och stoppa inspelningen automatiskt. Du kan samtidigt programmera upp till 7 inspelningar inom 1 månad fram i tiden, givetvis under förutsättning att kassetten speltid räcker till så många inspelningar. Det finns två sätt du kan programmera videon på för automatiskt start/stop av inspelning:
 1. Med ShowView koder, som ger videons "Timer" information om inspelnings datum, start/stopptid och TV-station (se sida 25-26)
 2. Med manuell timer-programmering via meny på TV-skärmen (se sida 27-28).

OBS! : Du bör alltid kontrollera om kassetten som ska användas till inspelning är spärrad mot radering (ny inspelning). Om den är spärrad, måste du välja en annan, som inte är det. (Se "Om kassetter" på sida 18.)

För starta en inspelning manuellt

- 1** Slå på videon och TV:n, och välj videoknappen på TV.
- 2** Sätt in en kassett.
- 3** Välj TV-stationens stationsnr. med ▲ eller ▼ knappen.

Anmärkning :

Om du ska spela in från extern utrustning ansluten till EURO AV1/2-scarkontakten eller AUDIO/VIDEO-kontakterna, tryck på AV-knappen för att välja korrekt anslutning, som skall indikeras på TV-skärmen / videons display (se sida 6):

"SC": För Hi-Fi ljudinspelning från din stereoanläggning via AUDIO IN (L/R)

"AV1": För inspelning från EURO AV1 scarkontakten.

"AV2": För inspelning från EURO AV2 scarkontakten.

"AV3": För inspelning från VIDEO IN och AUDIO IN (L/R)-kontakterna.

- 4** Om det ska spelas in med halva hastigheten (LP), tryck på LP-knappen så "LP" visas i displayen.
- 5** Tryck på REC/QSR-knappen för att starta inspelningen. På TV-skärmen och displayen indikeras "RECORD" i några sekunder.
- 6** Om du önskar en kort paus (max 5 min.) under inspelningen, t.ex. för att undvika att spela in reklamslag, gör följande:
 - Tryck på P/STILL-knappen. På TV-skärmen och displayen indikeras "RECP" (pause) i några sekunder.
 - För att fortsätta inspelningen, tryck på P/STILL-knappen igen.
- 7** För att stoppa inspelningen, tryck på STOP-knappen. På TV-skärmen och displayen indikeras "STOP" i några sekunder.

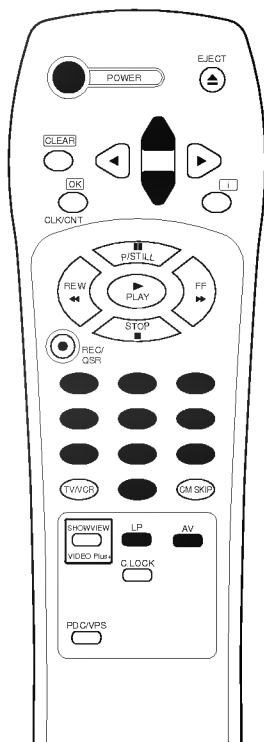

Inspelning av en videokassett

INSPELNING AV ETT TV-PROGRAM UNDER TIDEN MAN SER PÅ ETT ANNAT

Du kan se på ett program medan du spelar in ett annat.

- 1** Starta inspelning av önskat TV-program genom att följa punkterna 1-5 på sida 23.
- 2** Välj TV-läge med TV/VCR-knappen på fjärrkontrollen. "VCR"-indikatorn försvinner ur fönstret på videon.
- 3** Med TV:ns stationsväljarknapp väljer du den TV-station du ska se på.

Snabbprogrammering (QSR)

På ett enkelt sätt kan du starta inspelning och samtidigt programmera när inspelningen ska stoppas. Inspelningstiden programmeras i intervaller på 30 minuter.

- 1** Tryck på REC/QSR knappen för att starta inspelningen, och vänta i några sekunder tills "RECORD" på displayen.
- 2** Tryck på REC/QSR knappen igen och upprepa till dess att önskad inspelningstid visas i videons display (ex. "2H30" för 2 timmar och 30 minuter).

Varje tryck på knappen ökar inspelningstiden med 30 min. åt gången. Upp till 9 timmars sammanhängande inspelningstid kan programmeras.

När programmerad inspelningstid har passerat, stoppar videon och slår av automatiskt.

- 3** Om du önskar annullera snabbprogrammeringen och stoppa inspelningen, tryck på STOP- eller POWER- knappen.

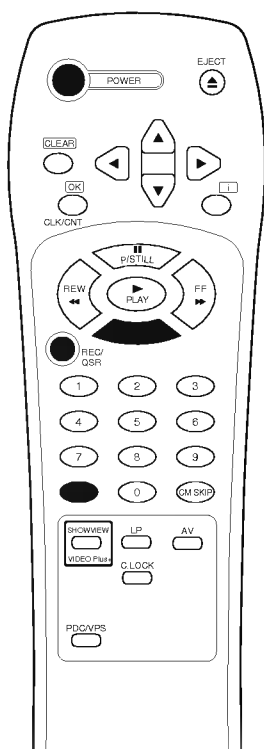

INSPELNING

Programmering av videons timer

Videons "Timer" kan programmeras för automatisk inspelning av TV-sändningar. Upp till 7 program inom 1 månad kan programmeras samtidigt.

OBS! : Innan programmering, försäkra dig om att klockan/datum är korrekt inställt.

Inledning till ShowView

När videon är inställd (TV-stationer/klocka/datum), kan "Timer"-inspelning programmeras genom att endast slå siffrorna enligt ShowViews kodnummer. ShowView kodnumren hittar du i TV-programöversikten i vissa dagstidningar, veckotidningar och TV-programtidningar.

Kodnumret innehåller all information videon behöver (starttidspunkt, stopptidspunkt, datum och TV-station). Det är enkelt att ändra informationen om du önskar det, t.ex. kan inspelningstiden utvidgas i fall att man förväntar förseningar.

Varumärket ShowView tillhör Gemstar Development Corporation.

ShowView systemet produceras på licens från Gemstar Development Corporation.

ShowView-programmering i menyn på TV-skärmen

Slå på videon och TV:n, och välj video-knappen på TV:n.

18.55	RTL 2 Nachrichten	9-811-065
19.00	Tierdokumentation,	251-317
19.30	Bitte lächeln	856-152
22.35	Der Pate von	7-073-959

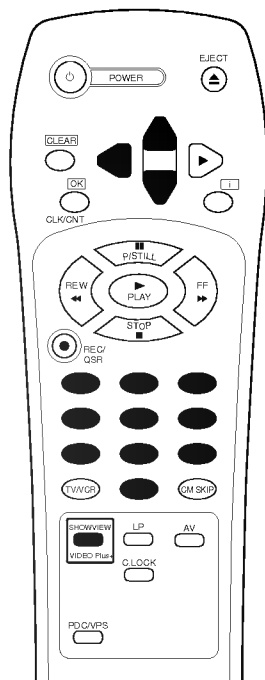

1 Tryck på SHOWVIEW knappen. "ShowView" menyn visas på TV-skärmen.

2 Välj önskat inspelningssätt ("Record") med upprepade tryck på ▲ eller ▼ knappen.

ONCE (en gång): För att spela in ett TV-program en gång, vilket är vanligast.

DAILY (daglig): För att spela in ett TV-program varje dag (förutom lördag och söndag) på samma tid. Väljer man detta kommer "dly" att visas i positionen för dag.

WEEKLY (veckovis): För att spela in ett TV-program på samma veckodag och tid varje vecka.

3 Programmera med nummerknapparna (0-9) ShowView kodnumret, noggrant så som det är angivet i programöversikten på det TV-programmet som ska spelas in.

- Om du programmerar fel nummer, tryck på ◀ knappen för att radera det och programmera sedan korrekt nummer.

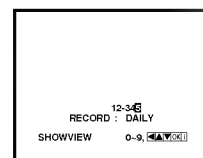
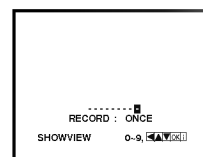

INSPELNING

Programmering av videons timer

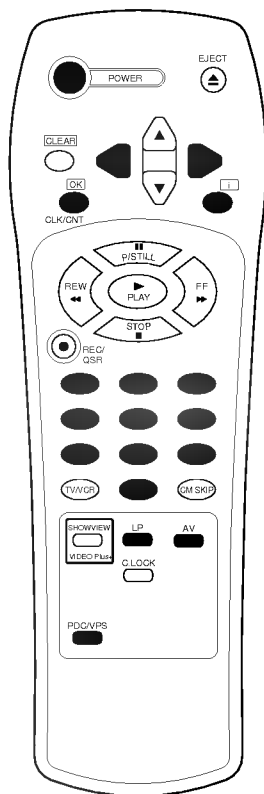

4 Tryck på OK-knappen. Nu visas data om TV-sändningen som är programmerad.

- Om "PLEASE CHECK NUMBER!" visas, måste du kontrollera programmeringen. Det kan vara programmerat ett ogiltigt kodnummer, som korrigeras så som beskrivits i pkt. 3, sista del. Eller, programmera om allt igen från pkt 1.
- Om "- -" visas, måste du ställa in TV-stationens nummer med två siffror i "- -" fältet. Ex, om TV2 är lagrat på stationsnr. "02", tryck "0" och "2".

PR	DATE	TIME	LP
DR TV	15	13:00-14:00	LP
TV2	2	20:00-20:30	LP
..
..
..
..
..
..
..

- OBS!** Första gången man använder sig av ShowView för varje TV-station, måste detta göras. Det lagras automatiskt i ShowView-minnet.
- Följande gäller endast om TV-stationen inte är lagrad på ett stationsnr., men mottages via extern utrustning (ex. parabol/satellitmottagning) kopplat till EURO AV1/2 eller AUDIO/ VIDEO-kontakterna. Då väljer du korrekt anslutning med AV-knappen, (se sida 23 /pkt. 3/ "anmärkning").
 - Aktivera eller deaktivera PDC med PDC/VPS-knappen. Om du valt PDC på, kommer " * " att visas i TV-rutan.
 - Om du önskar att spela in i Long Play (halv hastighet) tryck på LP-knappen så att "LP" lyser i displayen.

5 Endast om du önskar ändra något av det som är inställt och visas i menyn, gör följande:

Flytta markören med ◀ eller ▶ knappen till det som ska ändras och ställ in dag, tid och/eller stationsnr. med nummerknapparna (0-9).

6 När du är färdig, avsluta med i-knappen. En meny med inställda timerprogrammeringar visas.

- Om "**PLEASE CORRECT THE DATA!**" visas i stället, är det fel eller saknas det något i programmeringen där markören står, som måste korrigeras först.

7 För att avsluta och radera menyn, tryck på i-knappen.

8 Kom ihåg att sätta i en kassett och slå av videon med POWER-knappen. timerindikatorn " [] ", som lyser gult i displayen, indikerar att videon är programmerad.

VIKTIGT!

Tidsinställda inspelningar fungerar ej under energisparfunktionen.

Programmering av videons timer

Timerprogrammering

Även utan ett ShowView kodnr., kan du programmera videon till inspelning på ett enkelt sätt. Då programmeras TV-stationens station-snr., datum, start- och stopptid för TV-programmet du önskar att spela in.

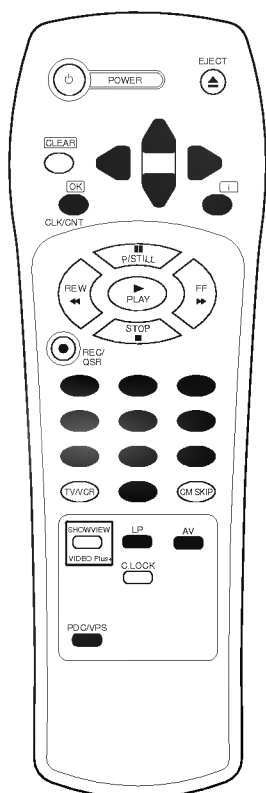

1 Tryck på i-knappen och välj "REC" med ◀ eller ▶ knappen och tryck på OK-knappen.

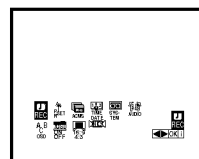

2 Tryck på OK-knappen igen för att välja programmeringsmenyn.

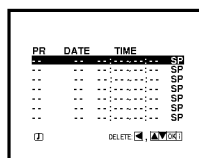

3 Ställ in förvalt nr. ("PROG NO.") till TV-kanalen som skall spelas in, genom att trycka två siffror (ex. "03") med nummerknapparna.

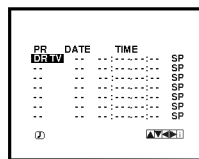

- Om du vill spela in från SCART-kontakten eller från AUDIO/VIDEO-ingångarna, trycker du på AV-knappen tills rätt ingång visas.
- Om du önskar ändra inspelningshastigheten, som visas uppe till höger i menyn, tryck på LP-knappen för att välja "SP" (standard hastighet) eller "LP" (halv hastighet).
- Aktivera eller deaktivera PDC med PDC/VPS-knappen. Om du valt PDC på, kommer "♦" att visas i TV-rutan.

4 Tryck på ▶ knappen och lägg in rätt dag med sifvertangenterna.

Eller, om du önskar ändra till "daglig" eller "vecko" inspelningssätt :

1) Tryck på OK-knappen.

- **DLY:** För att spela in ett TV-program varje dag (förutom lördag och söndag) på samma tid. Väljer man det kommer "dly" visas i positionen för dag.
- **Weekly (SUN-SAT), (veckovis):** För att spela in ett TV-program på samma veckodag och tid varje vecka.

2) Välj önskat inspelningssätt med ◀ eller ▶ knappen och bekräfta valet med OK-knappen.

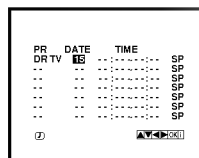

INSPELNING

Programmering av videons timer

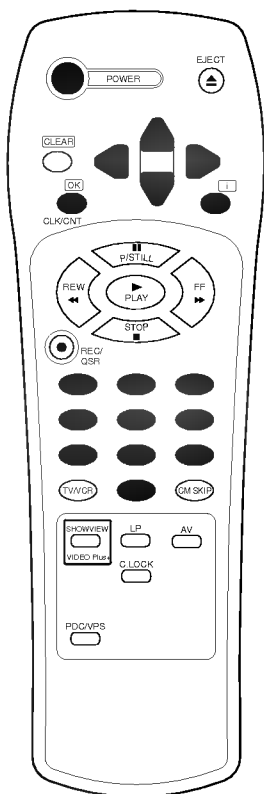

INSPELNING

5 Ställ in start- och stopptiden med nummerknapparna.

- Om du har ställt in fel tid (eller dag/stationsnr.), flytta markören med ◀ eller ▶ knappen till det som ska korrigeras och ändra med nummerknapparna.

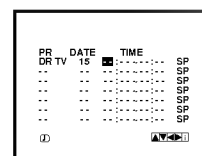

6 Aktivera eller deaktivera PDC med PDC/VPS-knappen.

- Om du valt PDC på, kommer " * " att visas i TV-rutan.

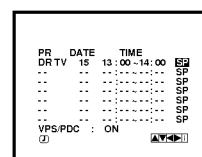

7 Tryck på ▶ knappen och välj inspelningshastighet med ▲ och ▼ knapparna.

- LP (Long Play): för lång inspelningsstid.
- SP (Standard Play): för normal inspelning.

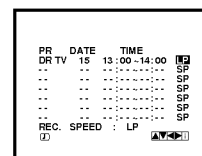

8 Avsluta timerprogrammeringen med i-knappen.

En meny med inställda timerprogrammeringar visas.

- Om "PLEASE CHECK THE DATA!" visas istället, är det fel eller saknas det något i programmeringen där markören står, som måste korrigeras först.

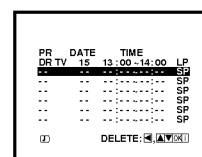

9 För att avsluta och radera meny, tryck på i-knappen.

10 Kom ihåg att sätta i en kassett och slå av videon med POWER-knappen.

- Timer-indikatorn " [i] ", som lyser gult i displayen, indikerar att videon är programmerad.

VIKTIGT! Tidsinställda inspelningar fungerar ej under energisparfunktionen.

Programmering av videons timer

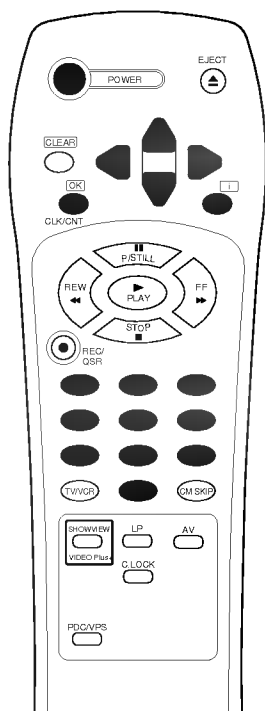

För att kontrollera, ändra eller radera timerprogrammeringar

timerprogrammeringar som är lagrade i minnet, kan enkelt kontrolleras i programmeringslistan som visas på TV-skärmen och om du önskar det kan de ändras eller raderas.

- 1 Tryck på **i**-knappen och välj "REC" med ◀ och ▶ knapparna.
- 2 Tryck på OK-knappen. Programmeringslistan visas i TV-rutan.

PR	DATE	TIME	LP
DR TV	16	13:00-14:00	SP
..	SP
..	SP
..	SP
..	SP
DELETE: [▲▼] [X]			

- 3 För att radera: Flytta markören med ▲ eller ▼ knappen till linjen där programmeringen står och tryck på ◀ knappen för att radera den.
- 4 Om du önskar ändra några data för något program på listan väljer du vilket med ▲ och ▼ knapparna. Sedan trycker du på OK-knappen och ändrar data såsom beskrivs på föregående sida.
- 5 För att avsluta ändring/radering och ta bort meny från TV-skärmen, tryck på **i**-knappen.

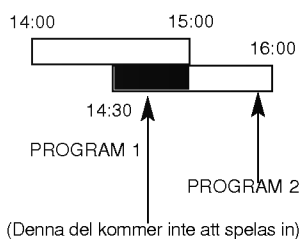

Överlappade timerprogrammeringar

Man bör inte programmera två timerinspelningar på samma dag, som överlappar varandra i tid. Om man gör det, så har programmeringen med tidigaste startpunkt prioritet och kommer att inspelas i sin helhet, innan nästa startar.

OBS! : Om du önskar att stoppa en timeinspelning som redan har startat, tryck på POWER-knappen.

PDC (Program Delivery Control) systemet

PDC systemet sørjer for at TV-program, som du har programmerat for timerinspelning, blir inspelade från start till slut, även om det inte stämmer med sändningstidpunkten som är registrerad i TV-programöversikten, vid försenad starttidspunkt eller utvidgad sändningstid. Även om ett TV-program blir avbrutet t.ex. av en extra nyhetssändning, stoppas inspelningen medan den pågår och startas igen när programmet fortsätter.

PDC signalerna, som gör det här möjligt, utsändes av varje TV-station och styr videons timer.

Vi gör emellertid Er uppmärksam på att inte alla TV-stationer sänder ut sådana signaler.

Därför ska PDC endast väljas, vid timerinspelning från stationer som sänder ut PDC-signaler.

INSPELNING

Andra funktioner

Inledning

Videon har flera funktioner som gör det enklare och mer behagligt att använda den. Några av dessa funktioner beskrivs i den här delen av bruksanvisningen. I senare avsnitt beskrivs anslutning och kopiering från annan utrustning, och Hi-Fi ljudsystemets finesser.

Följande funktioner beskrivs i den här delen:

- 1** "On Screen Display": Visning på TV-skärmen av klocka eller tidsräkneverket till kassetten, datum, stationsnummer och funktionsindikator till videon.
- 2** Tidsräkneverket.
- 3** Minne för stoppunkt, som kan användas vid tillbakaspelning av kassetten, något som gör att den stoppar vid en på förhand bestämd punkt.
- 4** "Tracking"-kontrollen som optimerar bildkvaliteten.
- 5** "Automatisk avspelning"-funktionen, som avspelar kassetten tills den är slut, spolar tillbaka, skjuter ut den och slår av videon.
- 6** Minne för automatiskt strömvavslag när en kassett är spolad tillbaka.
- 7** Elektroniskt lås, också kallat barnsäkring, som hindrar önskat bruk av videon.
- 8** Wide Screen 16 : 9 bredbildaformat in-/avspelning.
- 9** Självdiagnossystemet, som ger besked om fel i videons display, så att det blir enklare för dig att lösa problemet.

Andra funktioner

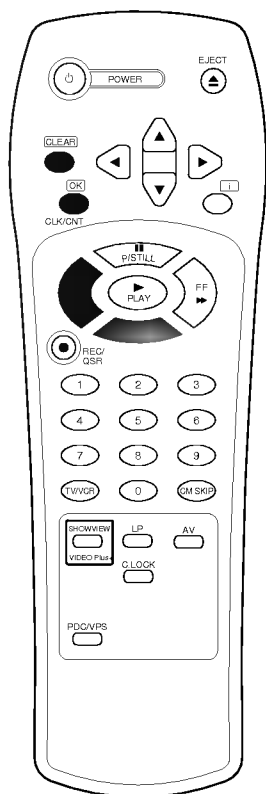
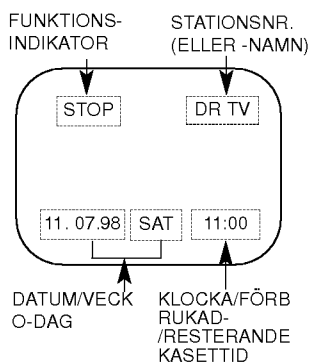

ON SCREEN DISPLAY FÖR KLOCKA ELLER AVSPELNINGSTID, RESTERANDE KASSETTID, PROGRAMKANAL OCH FUNKTIONER PÅ VIDEOEN.

När du trycker på OK/CLK/CNT-knappen syns klockan eller avspelningstiden, resterande kassettid, datum, år, dag och kanal.

Räkneverket och hur mycket av kassetbandet som återstår, visas endast när kassetten laddas.

Efter tre sekunder visas klockdisplayen eller räkneverket och hur mycket av kassetbandet som återstår. Om du trycker på OK/CLK/CNT-knappen en gång till inom tre sekunder kommer klockdisplayen att ändras till räkneverket och visa hur mycket av kassetbandet som återstår och vice versa.

Om inspelning görs kommer fönstret ej att visas på inspelningen.

Digital inspelningstid/Resterade kassettid

Digital inspelningstid/resterande kassettid kan synas på displayen 1 stället för klockan om du trycker på OK/CLK/CNT-knappen upprepade gånger.

Om du nollställer räkneverket ("0:00:00") i början av kassetten och noterar för varje ny inspelning vad räkneverket visar, blir det lättare för dig att hitta på kassetten senare.

För att nollställa räkneverket ("0:00:00"), tryck på CLEAR-knappen.

Minne för stoppunkt

Med den här funktionen kommer kassetten under tillbakaspolning att automatiskt stoppa när räkneverket kommer till "0:00:00". Detta gör det möjligt att få kassetten till att stanna vid en förhandsbestämd punkt, t.ex. för att snabbt returnera till starten av eller en bestämd punkt på inspelningen, för att sedan starta avspelningen därifrån.

- 1** Tryck på OK/CLK/CNT knappen för att välja visning av räkneverket (förbrukad speltid) i displayen.
- 2** Innan avspelning eller inspelning startas, tryck på CLEAR-knappen för att nollställa räkneverket, så att det visas "0:00:00" i displayen.
- 3** Starta avspelningen eller inspelningen. Räkneverket visar speltid i timmar/minuter/sekunder.
- 4** När avspelningen eller inspelningen är färdig, tryck på STOP-knappen.
- 5** Starta tillbakaspolning med REW-knappen. Kassetten spolas tillbaka och stoppar automatiskt på nollpunkten ("0:00:00").

Andra funktioner

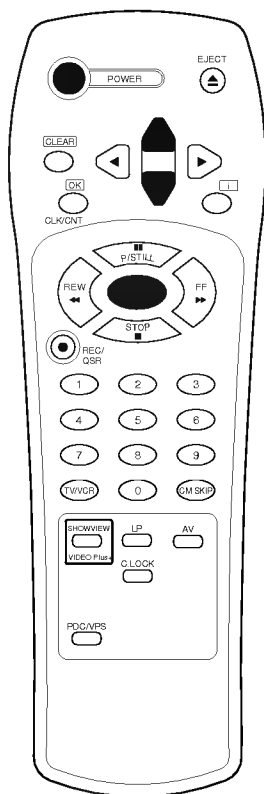

"Tracking" justering (bildstabilisering)

Tracking-störningar visas som störningsränder och/eller ostabila bilder under avspelning. Videon justerar "tracking" automatiskt, men om nödvändigt kan du också justera "tracking" manuellt.

Automatisk "Tracking" : När avspelningen startar, kommer videon - om nödvändigt - automatiskt att stabilisera bilden, så att bäst möjliga bildkvalitet uppnås. I displayen indikeras "A.TRK" medan detta utförs.

Manuell "Tracking" : Vid speciella tillfällen, som t.ex. vid dålig inspelningskvalitet, skada eller stort kassettslitage (ex. hyr-filmer), klarar inte den automatiska "trackingen" att stabilisera och ta bort störningsränder i bilden. I sådana fall måste du justera "trackingen" manuellt.

Detta görs medan kassetten är under normal avspelning genom att trycka på ▲ eller ▼ knappen upprepade gånger, tills störningsränder/ostabilitet är eliminerade så mycket som möjligt.

Om du önskas att byta till automatisk "tracking" igen, efter att ha justerat manuellt, kan du bara trycka på 0-knappen.

När du sätter i en kassett, kommer videon alltid att välja automatisk "tracking".

Automatisk avspelning

Automatisk avspelning är ett enkelt och behagligt sätt att använda videon på. Om du sätter in en kassett som är skyddad mot utträdning, dvs. spärrad för ny inspelning, (ex. hyr-köpfunger), kommer följande automatiska avspelningsprocedur utföras:

När kassetten sätts in, slås videon automatiskt på och startar avspelning.

När kassetten är slut, kommer den att spolas tillbaka till start och skjutas ut automatiskt, därefter slås videon automatiskt av.

Minne för automatiskt avstängning

Med den här funktionen kan du, medan kassetten är under tillbakaspolning, bestämma att videon ska slå av när kassetten är tillbakaspolad. Då slipper du vänta till kassetten är tillbakaspolad, för att sedan slå av videon. Detta utförs på följande sätt:

Medan kassetten är i stopp, starta tillbakaspolning med REW-knappen och tryck en gång på POWER-knappen. När kassetten är tillbakaspolad till start, slår videon automatiskt av.

OBS! Trycker du emellertid på POWER-knappen igen eller på en av funktionsknapparna (PLAY, REW, FF etc.) innan kassetten är helt tillbakaspolad, kommer automatiskt avstängningen att annulleras.

Videon slås av automatiskt

När videon är i stopp-position och ingen signal mottages från TV-stationen, som t.ex. vid sändningslut när TV-sändaren slås av (bara "snö" på TV-skärmen), kommer videon att slås av automatiskt efter 8 min.

Andra funktioner

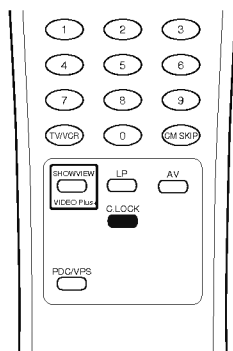

Barnsäkring

Videon har ett elektroniskt lås, också kallat barnsäkring, som hindrar oönskat användande.

Om barnsäkringen är aktiverat, fungerar inte knapparna på videons frontpanel, och den kan bara betjänas med fjärrkontroll.

1 Tryck på C.LOCK-knappen.
I displayen visas " " för att visa att videon är låst. Nu fungerar inte knapparna på själva videon, med undantag av STOP/EJECT (för att kunna skjuta ut en redan insatt kassett).

Om någon trycker på en av de andra knapparna, kommer " " indikeras i displayen.

2 För att annullera barnsäkringen, tryck på C.LOCK-knappen igen.

16:9 Wide Screen bredbildsformat

Videon kan in- och avspela program i bredbildsformatet 16 : 9 Wide Screen.

Om detta är önskvärt, måste det ställas in för 16 : 9 i -menyn, som beskrivs på sidan 11.

För att spela in i Wide Screen format, måste den ställas in på läge "16 : 9".

Om det spelas in på läge "4:3", kommer videon spelas in i det normala 4 : 3 TV-formatet.

Om det ställs in på "AUTO", kommer videon automatiskt att spela av Wide Screen inspelningar i det formatet och normala 4 : 3 formatsinspelningar som normalt.

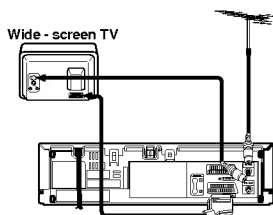

Anmärkning

Om bilden på TV försvinner under avspelning eller inspelning av ett program i 16 : 9 format, välj "AV"-mottagning på TV:n. Då måste videon och TV:n vara sammankopplade med en SCART-kabel (extrautrustning).

Självdigossystem

Den här funktionen ger dig felmeddelande i videons display eller på TV-skärmen, så att problemet enkelt kan lösas.

Följande felmeddelande kan synas på displayen.

FELMEDDELANDE	ORSAK
no TAB	Insatt kassett är skyddad mot utredning/inspelning
PLEASE CHECK THE ANTENNA CONNECTION !	Anslutningarna mellan video/TV/antenn är dåligt fastsatta
DUST ON THE HEADS !	Beläggning på videohuvudena.

Hi-Fi stereo ljudsystem

Inledning

Den här videon kan in- och avspela Hi-Fi stereoljud. Den har också digital NICAM stereoljudkoder. Därför finns det flera sätt ljudet kan in- och avspelas på, som beskrivs nedan.

LJUDSPÅR

Kassetter som är inspelade i den här videon kommer att ha ett normalt mono ljudspår och två Hi-Fi stereo ljudspår. Detta gör det möjligt med Hi-Fi stereo eller tvåspråkigt (olika språk i varje kanal) ljud från en TV-sändning, annan video, laserdiscspelare, CD-videospelare, eller stereoanläggning. Ansluter du videon till stereo- eller bioljudanläggningen och avspelar ljudet via den, får du optimalt utnyttjande och glädje av kassetterns Hi-Fi ljudkvalitet.

LJUDSÄNDNINGSTYP		LJUDSPÅR			
		NORMAL (MONO)	HI-FI SPÅR		
	STEREO	L-R-CH	L-CH	R-CH	
NICAM	TVÅSPRÅK	L-CH (huvud)	L-CH (huvud)	R-CH (huvud)	
	MONO	MONO	MONO	MONO	

NICAM (stereo / tvåspråkig / mono)

Den digitala NICAM stereoljuddekodern gör det möjligt med mottagning av sändningar med NICAM stereoljud, så väl som standard stereo, tvåspråkigt och monoljud.

STEREO LJUDINSPELNING : En TV-sändning med NICAM stereoljud indikeras med "STEREO NICAM" på TV-skärmen. Under inspelning på kassetten kommer stereoljud automatiskt att inspelas på Hi-Fi stereoljudspåren och monoljudet på normalljudspåren.

TVÅ SPRÅKIG LJUDINSPELNING : En TV-sändning med NICAM tvåspråkigt ljud, indikeras med "BIL NICAM" på TV-skärmen. (Tvåspråkig sändning är inte vanligt i Skandinavien). Båda ljudkanalerna, med varsitt språk, spelas in på kassetten i Hi-Fi ljudspåren och huvudkanalen (vänster) på normalljudspåret i mono.

VAL AV LJUDSPÅR UNDER AVSPELNING

Detta väljs i menyn under "AUDIO". Du kan välja antingen "STEREO" (som är normalt), "LEFT" (vänster kanal), "RIGHT" (höger kanal) eller "MONO".

OBS! Hi-Fi spåren avspelas endast via AUDIO OUT (L/R)-och EURO AV1/2-kontakterna. Till det behöver man en egen kabel (extrautrustning), som kan skaffas hos din återförsäljare.

Anmärkning: Om "tracking" justeras under avspelning, kan ljudet skifta från Hi-Fi ljudspåren till normalljudspåren (mono).

Inspelning och kopiering från annan utrustning ■

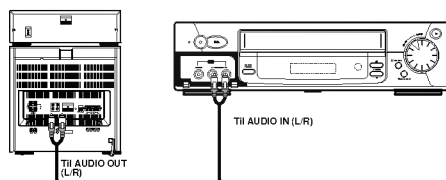

In-och avspelning i samsändning (TV / radio)

I speciella fall blir ett TV-program samsänt med radio i FM-stereo. På platser där TV-sändningar inte mottages i stereoljud, kan det vid sådana samsändningar ändå spelas in i stereo. Då inspelas bildsignalen från TV-sändningen som normalt, medan stereoljud inspelas från din FM-stereoradio, som måste kopplas till videon.

- 1** Anslut din stereoanläggning (FM radio) till videons AUDIO IN (L/R)-kontakter på fronten.
Slå på videon och TV:n och välj videoknappen på TV:n.
- 2** Med fjärrkontrollens AV-knapp väljer man sedan "SC" som visas på TV-skärmen och på displayen.
- 3** Välj stationsnumret på TV-stationen som ska spelas in (ex. "3"). På TV-skärmen indikeras "SC-03".
- 4** Slå på stereoanläggningen och ställ in radiostationen som ska samsända med TV:n.
- 5** Starta inspelningen på videon när TV-programmet börjar.

Anmärkning: Stereoljudet från radion kommer att spelas in på Hi-Fi ljudspåren, medan TV-sändningens ljud spelas in på normalljudspåret (mono).

Avspelning

Stereoljudet kan avspelas på din stereo-TV via EURO AV1/2-kontakt.

För att spela av stereoljud via din stereoanläggning, måste man ansluta den videons AUDIO OUT (L/R)-kontakt på baksidan och stänga av ljudet i TV:n.

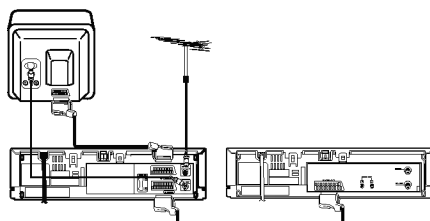

Kopiering från en annan videomaskin

Den här videon kan spela in från en annan video, t.ex. för att göra en kopia av en kassett.

- 1** En annan video anslutas genom AUDIO IN (L/R) och VIDEO IN-kontakterna på fronten eller en av EURO AV-kontakterna på baksidan.
Slå på videon och TV:n och välj videoknappen på TV:n.
- 2** Med fjärrkontrollens AV-knapp väljer du "AV1", "AV2", eller "AV3", (beroende på var den andra videon är ansluten) i displayen.
- 3** I den här videon sätts en oinspelad kassett in och i den andra sätts kassetten som ska kopieras in.
- 4** Starta avspelningen på den andra videon, samtidigt som du startar den här videon för inspelning med REC/QSR-knappen.
- 5** Om du önskar pausstopp (max. 5 min.) under inspelningen, t.ex. för att undvika inspelning av oönskade sekvenser, tryck på P/STILL-knappen.
För att fortsätta inspelningen, tryck på P/STILL-knappen igen.
- 6** För att stoppa och avsluta kopieringen, tryck på STOP-knappen.

Anmärkning: *Oauktoriserad kopiering av så kallat "COPYRIGHT"-material (TV-program, videofilmer, hyrfilmer m.m.), är olagligt och kan medföra straff.*

Specifikationer

GENERELLT

Strömförsörjning	: AC 100-240V~, 50 Hz, (se märkningen på apparaten)
Strömförbrukning	: Ca.19 watt
Video inspelningssystem	: Dubbel azimuth 4-huvuds, Helical avsökning
Bandhastighet	: 23,39 mm/sek. (SP) / 11,69 mm/sek. (LP)
Kassettformat	: VHS, bandbredd 1/2" (12,7 mm High density)
Maximal inspelningstid	: Med E-240 kassett: 4 timmar (SP) / 8 timmar (L/P)
Spoltid (tillbaka)	: Mindre än 150 sek. (E-180 kassett)
Dimension (BxHxD)	: 360 x 92 x 290 mm
Vikt	: Ca. 4,1 kg
Brukstemperatur	: 5° - 35°C
Luftfuktighet vid användning	: Mindre än 80%
Klocka/"Timer"	: 24 timmars visning

VIDEO (bild)

TV-system	: CCIR standard (625 linjer / 50 delbilder) PAL/SECAM färgsignal
Inspelningsformat	: PAL / MESECAM
RF mottagning	: PAL / SECAM (B/G)
RF OUT utgångskanal	: PAL G
Signalnivå in	: VIDEO IN (SCART eller RCA typ) 1,0 Vp-p, 75 ohm, obalanserad
Signalnivå ut	: VIDEO OUT (SCART typ) 1,0 Vp-p, 75 ohm, obalanserad
Signal/störnings förhållanden	: Bättre än 43 dB
RF-modulator	: UHF kanal 22-68 (justerbar)

AUDIO (ljud)

Signalnivå in	: AUDIO IN (SCART eller RCA typ) SCART: 0 dBm, mer än 10 kohm RCA: -6 dBm, mer än 47 kohm
Signalnivå ut	: AUDIO OUT (SCART eller RCA typ) SCART: 0 dBm, mindre än 1 kohm RCA: - 6,0 dBm, mindre än 1 kohm
Ljudspår	: Normal (mono) och Hi-Fi (stereo)
Frekvensområde	: Normal: 100 Hz - 10 KHz (+3/-6 dBm) Hi-Fi: 20 Hz - 20 KHz (±3 dBm)
Signal/störningsförhållanden	: Hi-Fi ljud: Bättre än 70 dB (JIS A filter)
Dynamikområden	: Hi-Fi ljud: Bättre än 80 dB (JIS A filter)

- *Design och specifikationer kan ändras utan meddelande!*

Felsökning innan man ber om service på videon

Please check to see if any problem which you may have with your video recorder is described here before taking it for service or calling a service engineer.

Problem med videon	Möjlig lösning?
Ingen ström	<ul style="list-style-type: none"> • Är den kopplad till eluttaget i väggen? • Är det strömavbrott i strömkretsen? (Prova med en lampa i eluttaget)
TV-program går inte att spela in	<ul style="list-style-type: none"> • Visas det sändning på TV:n? • Om inte, är antennkabeln och RF-kabeln mellan videon och TV:n korrekt anslutna? • Är TV-stationer lagrade i videon? • Är kassetten skyddad mot radering för att hindra ny inspelning? • Har du provat en annan kassett?
Ingen NICAM (stereo) ljud inspelning	<ul style="list-style-type: none"> • Checka om "NICAM" i är inställt på "AUTO" för stationen som ska spelas in.
"Timer" inspelningen fungerar inte	<ul style="list-style-type: none"> • Är videon avslagen av med POWER knappen och lyser timerindikatorn "T" i displayen? • Är korrekt start-/stopp-tid, datum osv. inställt? • Är programmeringen i "Timer programme"-listan i menyn? • Har det varit strömavbrott efter att timern blev programmerad? Om ja, blev programmeringen raderad från minnet och timerinspelningen kommer inte att fungera.
"Automatisk avspelning" fungerar inte	<ul style="list-style-type: none"> • Är plastfliken som skyddar kassetten mot radering borttagen?
Det finns ingen bild på TV:n under avspelning, eller den innehåller störningar och ränder	<ul style="list-style-type: none"> • Är videoknappen på TV:n vald? • Prova en annan kassett! • Har du provat att eliminera störningar/ränder till en acceptabel nivå med 0 eller ▲ eller ▼ knappen?
Bilden böjer sig i överkanten och darrar fram och tillbaka under avspelning	<ul style="list-style-type: none"> • Är kassetten skadad? Prova en annan. • Programväljarknappen på TV:n, som videons utgångskanal är inställd på, är inte beräknad för video. Ställ in videosignalen på den knappen som är beräknad för video, (se TV:ns bruksanv.).
Omöjligt att sätta i en kassett	<ul style="list-style-type: none"> • Sitter en kassett redan i? • Sätter du i kassetten på riktigt sätt?
Inget Hi-Fi ljud (stereo) under avspelning	<ul style="list-style-type: none"> • Checka om "AUDIO" i menyn är inställt på "STEREO".

Rengöring av videohuvudena

- Den här videomaskinen har inbyggd automatisk huvudrengöring, som automatiskt rengör videohuvudena när kassetten sätts in eller tas ut. Därför ska normalt inte ytterligare rengöring av huvudena vara nödvändigt.
- Det kan trots det, efter en längre tids användning, lägga sig en avlagring från själva bandet i kassetten och annan smuts på videohuvudena. Orsaken till det här kan vara att man använt kassetter som är gamla, skadade eller slitna (ex. hyrkassetter) och/eller kassetter av dålig kvalitet.
- Om bilden under avspelning (prova flera kassetter) är oklar och innehåller mycket störningar, behövs ytterligare rengöring av videohuvudena.
- Rengöring av videohuvudena måste utföras på en godkänd serviceverkstad.



P/N : 3834RP0026M