



MAQUINA LAVADORA COMPLETAMENTE AUTOMATICA **MANUAL DE INSTRUCCIONES**

**MODELO : WF-831STP
WF-835STP**

Por favor lea cuidadosamente las instrucciones de operacion antes de instalar y operar su maquina lavadora.



LG Electronics México S.A de C.V

Av. Sor Juana Inés de la Cruz No 555
Col. San Lorenzo
Tlalnepantla, Estado de México CP 54033
Tel. 321 19 00 Fax. 321 19 10
Lada sin costo 01 800 50 481 00



CONTENIDOS

CARACTERISTICAS.....	3
IDENTIFICACION DE LAS PARTES	4
NOMBRE DE LOS SELECTORES DE FUNCIONES.....	5
INSTALACION	6-7
PREPARACION ANTES DE LAVAR	8
PROGRAMA DE LAVADO FUZZY	9
OTROS PROGRAMAS DE LAVADO	10~11
PROGRAMA DE RESERVA DE LAVADO.....	12
COMO USAR BLANQUEADOR Y SUAVIZANTE.....	13
METODOS SELECCIONABLES DE LAVADO	14
MANTENIMIENTO	15
GUIA PARA SEGURIDAD Y DURABILIDAD.....	16
GUIA DE DETECCION DE PROBLEMAS.....	17~18
ESPECIFICACIONES	19

CARACTERISTICAS

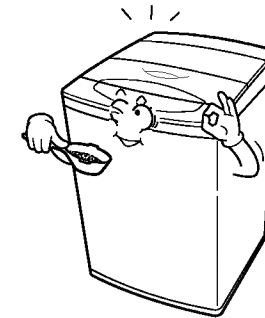

INDICA LA CANTIDAD JUSTA DE DETERGENTE QUE NECESITA.



EL NIVEL DE AGUA ES FIJADO EN FORMA AUTOMATICA.

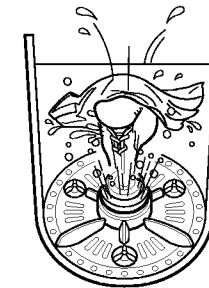

NOVADORAS ASPAS DE LAVADO

- Tres pequeñas aspas de lavado generan fuertes y adruptas corrientes de agua para limpiar la ropa uniformemente.
- Regulares movimientos verticales y la dirección rotatoria del golpe de agua reduce los entedos y mejoran la potencia del lavado.



INDICACION DEL TIEMPO RESTANTE, TIEMPO EXTENDIDO Y ESTATUS ANORMAL

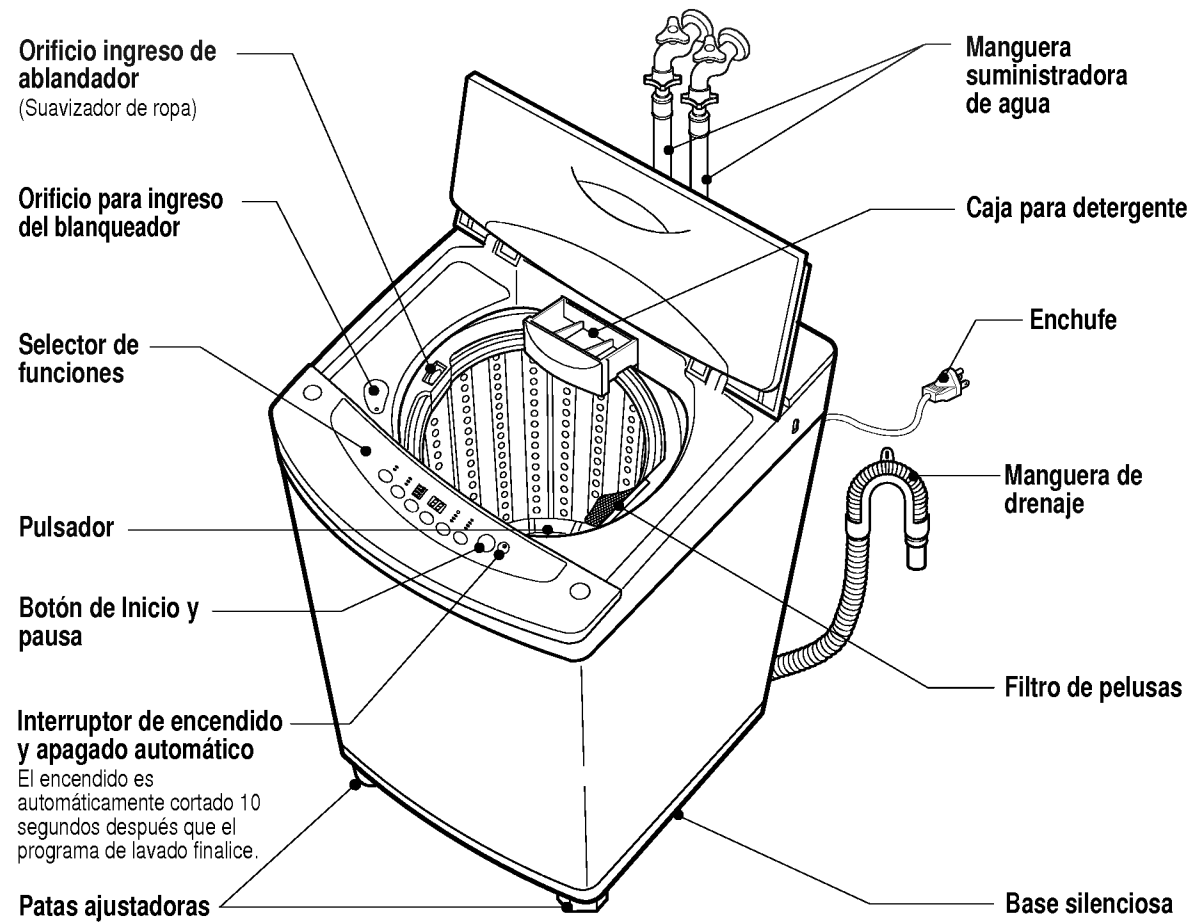

ACCESORIOS

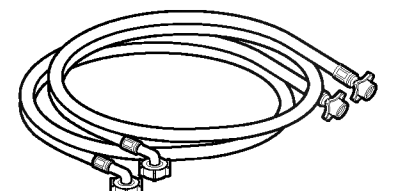
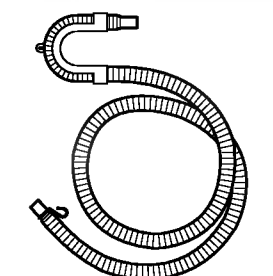
Manguera Suministradora	Manguera de Drenaje
	

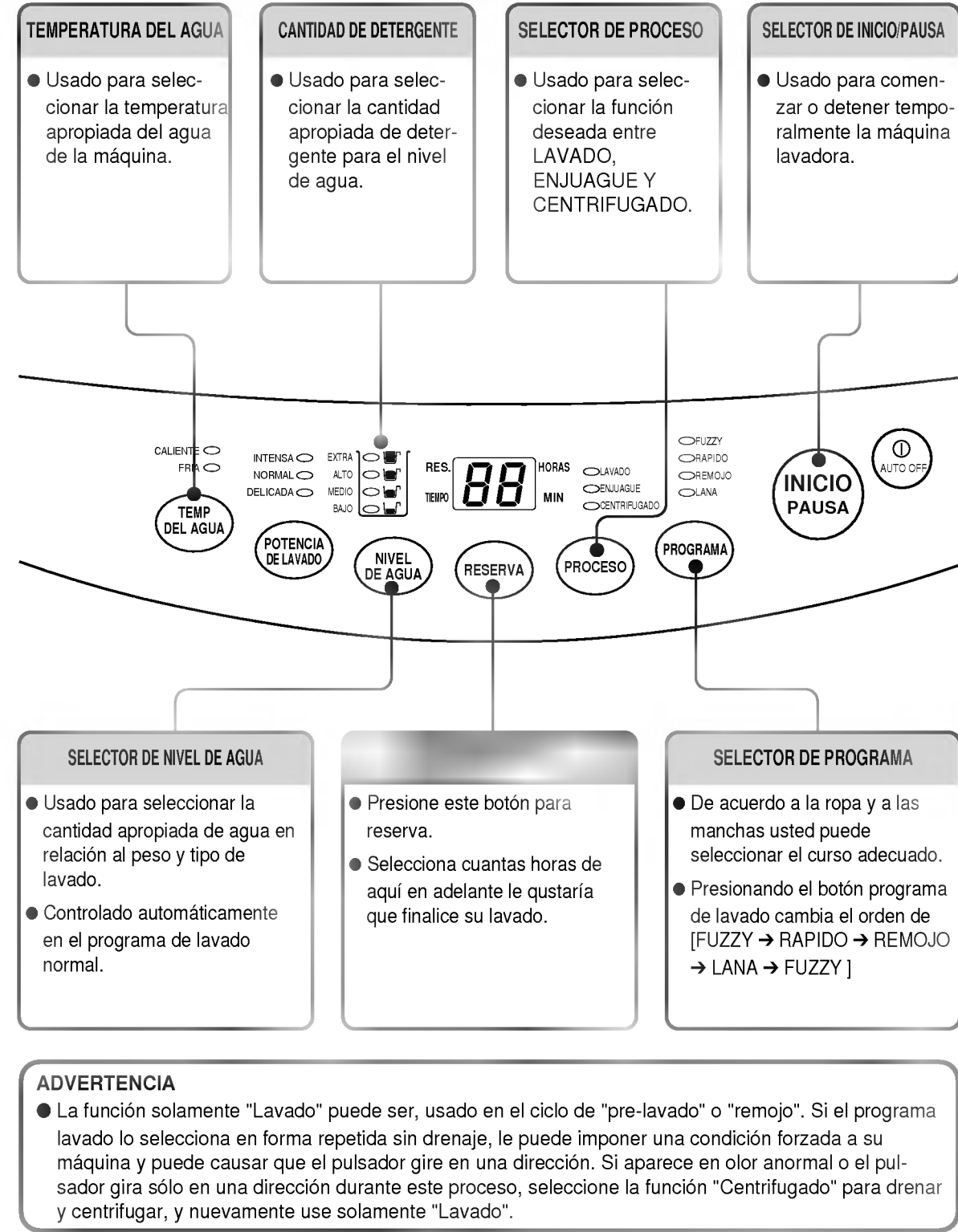

INSTALACION

● INSTALE LA MÁQUINA LAVADORA SOBRE UN LUGAR FIRME Y NIVELADO.

- Instale la máquina lavadora sobre una superficie plana y firme.
- Mantenga la máquina lavadora alrededor de 10 cm. lejos de la muralla para prevenir ruidos molestos mientras centrifuga.



- Cuando la máquina lavadora no esta nivelada ajuste la tuerca A.L.
- Gire la tuerca A.L. en contra de los punteros del reloj o a favor de los punteros del reloj y ajuste el nivel.

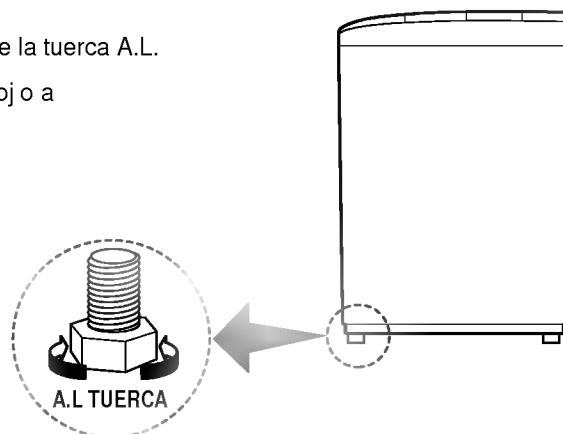

● CONEXION DE LA MANGUERA DE DRENAJE

- Conecte la manguera de drenaje en la salida de la bomba de drenaje localizada en el lado posterior de la máquina lavadora.
- Fije la manguera de drenaje con la abrazadera. Y luego empújela hacia el cuerpo de la lavadora tal como lo muestra la figura.

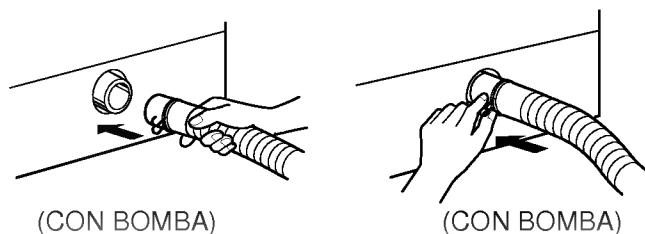

- Revise si la manguera de drenaje este colgada arriba en el lugar apropiado para drenaje.
- No use una manguera de extensión.
- La altura de descarga debe ser aproximadamente de 0.9 a 1.3 m desde el piso.

● CONEXION DE LA MANGUERA DE ENTRADA DE AGUA

□ COMO CONECTAR LA MANGUERA DE AGUA TIPO TUERCA

- Gire la tuerca de entrada en dirección de la mano derecha tal como muestra la figura. Apriete firmemente para prevenir fugas de agua.
- Asegúrese que la gomá de la empaquetadura este dentro de la tuerca de unión.

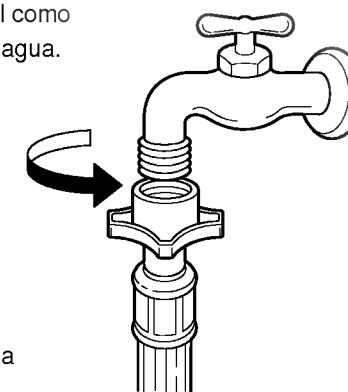

- Conecte el otro terminal de la manguera en la válvula de agua de la máquina firmemente.

- Conecte la manguera en la válvula de entrada de la máquina lavadora, y enseguida asegúrela girando la parte conectora de manguera.
- Revise si esta el sello de goma dentro del conector de la manguera.

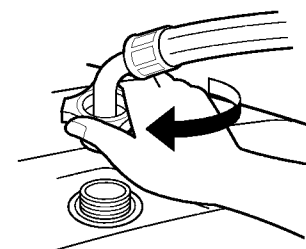

● COMO CONECTAR A TIERRA

- La conexión a tierra es instalada para prevenir shock eléctricos causados por las fugas de corriente.
- Si la salida AC es conectada con terminal a tierra, no necesita conectar a tierra en forma especial.

PRECAUCION

- Conecte a tierra antes que el cordón de alimentación sea conectado a la salida de la muralla.
- Nunca conecte el terminal de tierra a las cañerías de gas, a cables telefónicos y al tendido eléctrico.
- Si el cordón de alimentación está dañado, debe ser reemplazado por un cordón especial suministrado por el fabricante o por el servicio. Todo material usado incluyendo el cordón debe estar reticulado como original antes de reparar.
- Las aberturas de la base no deben estar obstruidas por alfombras cuando la máquina lavadora es instalada sobre pisos alfombrados.

PREPARACION ANTES DE LAVAR



- Revise si la ropa a lavar es lavable en agua.

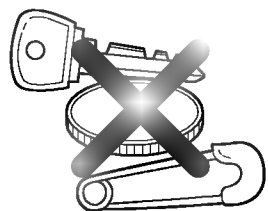

- Asegúrese de sacar objetos tales como llaves, pinches y monedas de las prendas a lavar.



- Lave separadamente la ropa con aceite o tintes.



- Sacuda la suciedad suelta antes de lavar.



- Lave prendas peludas por el revés.

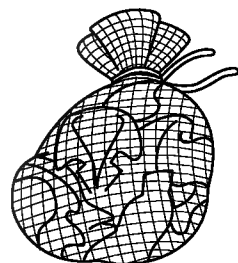

- Lave la ropa delicada, envolviéndola en una malla de nylon.

LISTO?

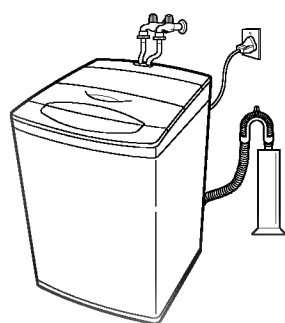

- Conecte el enchufe.
- Deje que el agua fluya al estanque luego de conectar la manguera de alimentación con la llave.

PROGRAMA DE LAVADO FUZZY

LAVADO FUZZY



- Lave las ropas normales (excluyendo frazadas, prendas de lana, lencería).
- Active las funciones de LAVADO, ENJUAGUE y CENTRIFUGADO presionando el botón de PROCESO.



PROCEDIMIENTO DE LAVADO

- 1 Presione el interruptor de encendido(AUTO OFF).

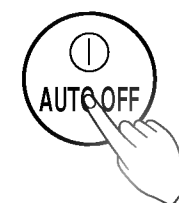

- Al conectar la máquina se enciende la luz indicadora de lavado normal.
- Es posible hacer ahora cualquier cambio en la selección.

- 2 Ponga la ropa y el detergente en el compartimiento de lavado

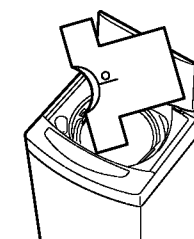

- 3 Comenzar

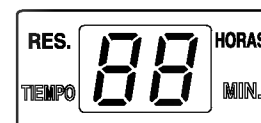

- Presione el botón "INICIO/PAUSA"

- 4 Deposite detergente y cierre la tapa.

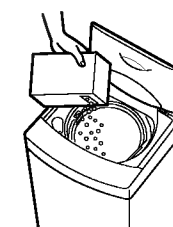
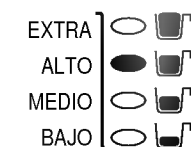

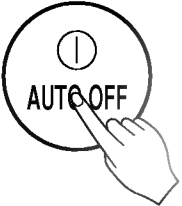



● Presione el botón "AUTO OFF" (Encendido)

PROGRAMAS DE LAVADO

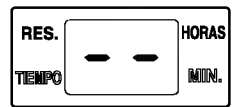
<p>RAPIDO</p> <p><input type="radio"/> FUZZY <input checked="" type="radio"/> RAPIDO <input type="radio"/> REMOJO <input type="radio"/> LANA</p> <p>PROGRAMA</p>	<ul style="list-style-type: none"> ● Use este programa para lavar ropa no demasiado sucia en un lavado breve. ● Este programa es económico por el corto tiempo del lavado. ● Ajuste la cantidad de agua de acuerdo con la cantidad de ropa (vea la luz indicadora) ● Programa pre-fijado: 6 minutos de lavado, 1 de enjuague, 3 de centrifugado.
<p>REMOJO</p> <p><input type="radio"/> FUZZY <input type="radio"/> RAPIDO <input checked="" type="radio"/> REMOJO <input type="radio"/> LANA</p> <p>PROGRAMA</p>	<ul style="list-style-type: none"> ● Use este programa para lavar ropa que esté sumamente sucia después de remojar en agua en la máquina. ● Este programa consigue un óptimo efecto de lavado. ● No use este programa con ropa que destiña fácilmente. ● Tiempo pre-fijado: 60 minutos de remojo, 12 de lavado, 2 de enjuague y 7 de centrifugado.
<p>LANA</p> <p><input type="radio"/> FUZZY <input type="radio"/> RAPIDO <input type="radio"/> REMOJO <input checked="" type="radio"/> LANA</p> <p>PROGRAMA</p>	<ul style="list-style-type: none"> ● Use este programa para lavar tejidos de lana. ● Un microcomputador controla la fuerza de movimiento del agua. ● Tiempo prefijado: 6 minutos de lavado con movimiento suave, 2 de enjuague y 3 de centrifugación intermitente.

	<p><input type="radio"/> FUZZY <input checked="" type="radio"/> RAPIDO <input type="radio"/> REMOJO <input type="radio"/> LANA</p> <p>Presione para seleccionar la función RAPIDO.</p> <p>PROGRAMA</p>
	<p><input type="radio"/> FUZZY <input type="radio"/> RAPIDO <input checked="" type="radio"/> REMOJO <input type="radio"/> LANA</p> <p>Presione para seleccionar la función REMOJO.</p> <p>PROGRAMA</p>
<p>EXTRA <input type="radio"/> ALTO <input type="radio"/> MEDIO <input type="radio"/> BAJO</p> 	<p><input type="radio"/> FUZZY <input type="radio"/> RAPIDO <input type="radio"/> REMOJO <input checked="" type="radio"/> LANA</p> <p>Presione para seleccionar la función LANA.</p> <p>* En esta etapa el agua caliente no fluye al tubo y la luz indicadora del nivel de agua siempre se mantiene en nivel medio.</p> <p>PROGRAMA</p>



● Después de cerrar la tapa, presione el botón INICIO/PAUSA.

* Cuando quiera cambiar las condiciones de lavado, selecciónelas manualmente.
* Los programas pre-fijados descritos podrían cambiar sin notificación.

<ul style="list-style-type: none"> ● Desenchufe la lavadora. ● Saque la ropa. ● Deje secar las lanas a la sombra. ● cierre la llave y retire la manguera conectora. ● Limpie la lavadora. 	
--	---

1 Presione el interruptor de encendido.

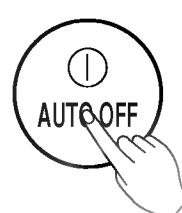



2 Seleccione un programa.

- FUZZY
- RAPIDO
- REMOJO
- LANA

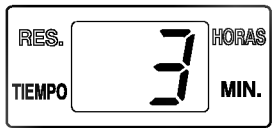

- Seleccione un programa deseado.
- Si no selecciona, el programa FUZZY será suministrado.

3 Fije el tiempo

- Seleccione la cantidad de horas despues de las cua les, vsted desea terminar su lavado.

4 Introduzca la ropa de lavado y presione el botón INICIO/PAUSA.

- Introduzca la ropa a lavar y presione el botón INICIO/PAUSA. La lavadora percibirá la cantidad de lavado y desplegará la cantidad de detergente recomendado.
- La lavadora no percibirá la cantidad de lavado en programa LANA.

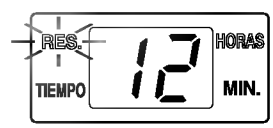
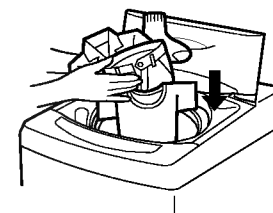
5 Deposite detergente.

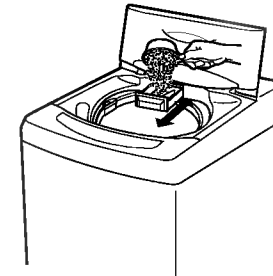

- Tire la caja de detergente en polvo hacia afuera y deposite la cantidad de detergente indicado. Enseguida empuje hacia a dentro la caja.
- Detergente concentrado no es adecuado para lavado reserva.

6 Cierre la tapa.

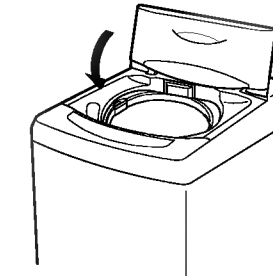

- Si la tapa no está completamente cerrada, la máquina genera un sonido de alarma.
- Si la tapa esta abierta, el LAVADO RESERVA no se produce.

- PRECAUCION :**
- Una gaveta húmeda puede causar que el detergente se aglutine.
 - No use jabón de manos en polvo.
 - Si la tapa está abierta, la máquina no funcionará y ocurrirá una advertencia de error.
 - Cuando usted quiere cancelar esta programación presione y desactive el interruptor POWER.

¿CÓMO USAR BLANQUEADOR

- Siga las instrucciones del fabricante sobre la cantidad de blanqueador.
- No use blanqueador para ropa de color ellas pueden desteñirse.
- No ponga sin diluir aquel blanqueador líquido que tenga un alto grado de concentración directamente sobre la ropa ya que puede dañarla.



¿CÓMO USAR EL SUAVIZANTE

- Siempre deposite la cantidad apropiada de suavizante de telas lentamente en el compartimiento del suavizante antes de empezar a lavar.
- Sacar el compartimiento de suavizante tirándolo hacia arriba. Después deposite el suavizante e insértelo hacia abajo suavemente.



- El suavizante será distribuido automáticamente en el proceso del segundo enjuague.

- No agregue mucha cantidad de suavizante.
- No deje la lavadora por más de un día después de poner el suavizante en el tambor.

METODOS SELECCIONABLES DE LAVADO

LO LAVADO

● LAVADO
○ ENJUAGUE
○ CENTRIFUGADO

- Presione el interruptor de encendido.
- Fije la posición de LAVADO y presione el botón.
- Presione el botón INICIO/PAUSA después de cerrar la puerta.
- Finaliza el lavado. (En este momento el agua del tambor no ha drenado)

LO ENJUAGUE

○ LAVADO
● ENJUAGUE
○ CENTRIFUGADO

- Presione el interruptor de encendido.
- Fije la posición de ENJUAGUE y presione el botón.
- Presione el botón INICIO/PAUSA después de cerrar la tapa.
- Finalizó el enjuague. (En este momento el agua del tambor no ha drenado)

LO CENTRIFUGADO

○ LAVADO
○ ENJUAGUE
● CENTRIFUGADO

- Presione el interruptor de encendido.
- Fije la posición de CENTRIFUGADO y presione el botón.
- Presione el botón INICIO/PAUSA.
- Finalizó el centrifugado.

MANTENIMIENTO

□ Limpiar el filtro en la valvula de entrada. cuando el suministro de agua hacia el tambor esta dañado o el interior de la valvula esta tapado de impurezas.

- 1 Desenchufe el cordón de alimentación desde la salida externa en primer lugar.
- 2 Tire fuera el filtro con los dedos desde el interior de la válvula.
- 3 Sacar la suciedad con un cepillo y enseguida insértelo.

□ Limpie la malla recolectora de hilachas

- 1 Presione y tire hacia arriba la malla desde el tambor de lavado en dirección de la flecha.
- 2 Inviértala y lavela para sacar la suciedad.
- 3 Insértela en la posición original.

□ Limpieza de la envoltura de la bomba.(Cuando el drenaje es malo)







- 1 Saque los 2 tornillos de la cubierta posterior.
- 2 Gire la tapa hacia la dirección de las flechas (contra los punteros del reloj) y suéltelo.
- 3 Vuelva a colocar la tapa en la dirección de la flecha y apriétela.

(vista inferior) (vista inferior)

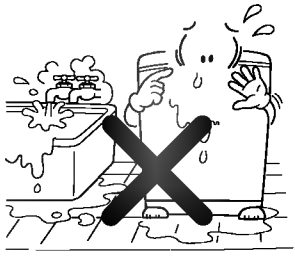

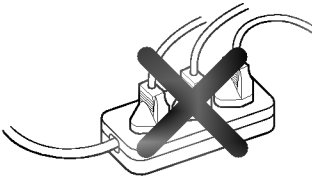
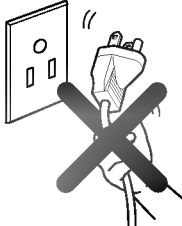
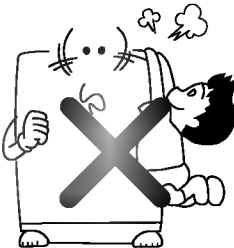

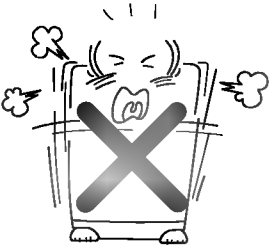
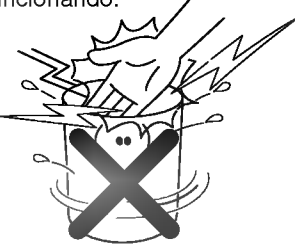
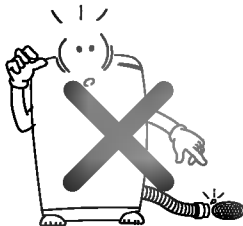

* PRECAUCION : Revise si el agua gotea después de reensamblarla. (La empaquetadura de goma está dentro de la tapa)

CONSEJOS PARA SEGURIDAD Y DURABILIDAD

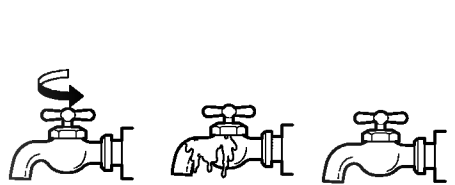
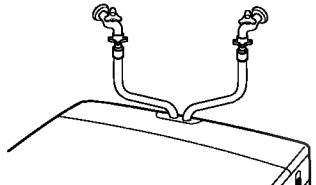
❑ Siga las siguientes recomendaciones en beneficio de la durabilidad de la máquina y para evitar problemas.

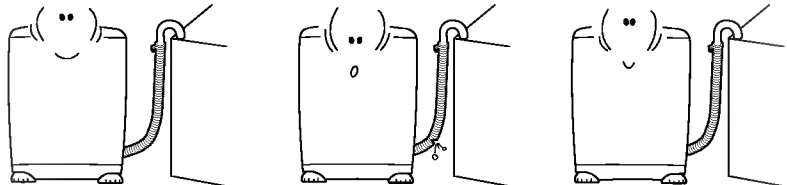
<ul style="list-style-type: none"> ● No exponga la máquina lavadora al sol directo o a la lluvia. 	<ul style="list-style-type: none"> ● No instale la lavadora en sitios húmedos. 	<ul style="list-style-type: none"> ● Que el agua no caiga sobre los interruptores. 
<ul style="list-style-type: none"> ● No enchufe demasiados cables a un solo conector al mismo tiempo. 	<ul style="list-style-type: none"> ● Cuando enchufe el cordón de alimentación no lo tome por el cable. 	<ul style="list-style-type: none"> ● Los niños deben estar lejos de la lavadora. 
<ul style="list-style-type: none"> ● Mantener la lavadora lejos del fuego u otras fuentes de calor. 	<ul style="list-style-type: none"> ● No vierta soda cáustica ni blanqueadores sobre la máquina lavadora, puede causar daño a las partes de goma. 	<ul style="list-style-type: none"> ● No vierta agua sobre 50° dentro del tambor. 
<ul style="list-style-type: none"> ● Asegúrese de cerrar la tapa, en especial durante el centrifugado. 	<ul style="list-style-type: none"> ● No ponga las manos en el tambor mientras este funcionando. 	<ul style="list-style-type: none"> ● Deje siempre el agua de drenaje lejos de la manguera de drenaje. 

GUIA PARA SOLUCIONAR PROBLEMAS

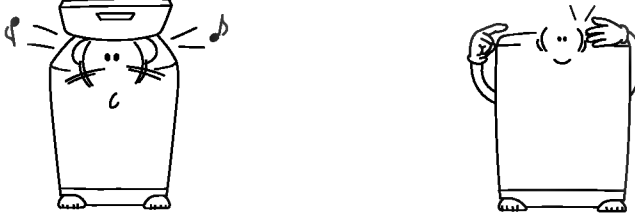
<h3>Suministro de agua anormal</h3>  <p>(El símbolo que se muestra arriba aparece cuando el agua no se puede suministrar.)</p>	 <p>Está la llave cerrada? Esta la llave congelada? No hay agua?</p>  <p>Hay selección de agua caliente cuando solo se ha conectado la llave de agua fría?(En este caso seleccione agua fría)</p>
<h3>Drenaje Anormal</h3>  <p>(El símbolo que se muestra arriba aparece cuando el agua no se puede bombear hacia afuera.)</p>	 <p>Verifique si hay fluido eléctrico. Verifique que la manguera no esté estrangulada. Verifique que la manguera esté colgada correctamente.</p>
<h3>Exprimido Anormal</h3>  <p>(El símbolo que se muestra arriba aparece cuando la lavadora no puede exprimir.)</p>	 <p>Está la ropa apilada toda en el mismo lado? Está la lavadora inclinada?</p>
<h3>Tapa Abierta</h3>  <p>(El símbolo que se muestra arriba aparece cuando la tapa está abierta.)</p>	 <p>Está la tapa cerrada? Si la tapa no está cerrada, se genera una alarma y el rinse y exprimido no se realizan. Está cerrada la tapa después de fijar Lavado Extendido? Si la tapa está abierta, el lavado extendido no se puede realizar.</p>

GUIA PARA SOLUCIONAR PROBLEMAS

<p>NO ENCIENDE</p>	<div style="display: flex; justify-content: space-around; align-items: center;"> <div style="text-align: center;">  <p>Presionó el switch de encendido?</p> </div> <div style="text-align: center;">  <p>Está el cordón de alimentación desconectado?</p> </div> <div style="text-align: center;">  <p>Está desconectado el suministro? Está el fusible arqueado?</p> </div> </div>
<p>NO FUNCIONA</p>	<div style="display: flex; justify-content: space-around; align-items: center;"> <div style="text-align: center;">  <p>Está la llave de agua cerrada?</p> </div> <div style="text-align: center;">  <p>Está el agua a nivel normal?</p> </div> <div style="text-align: center;">  <p>El botón INICIO/PAUSA fue presionado.</p> </div> </div>
<p>VIBRACION EXCESIVA Y RUIDO DURANTE EL CENTRIFUGADO</p>	<div style="text-align: center;">  <p>Está la lavadora colocada sobre un piso firme y nivelado?</p> </div>

ESPECIFICACIONES

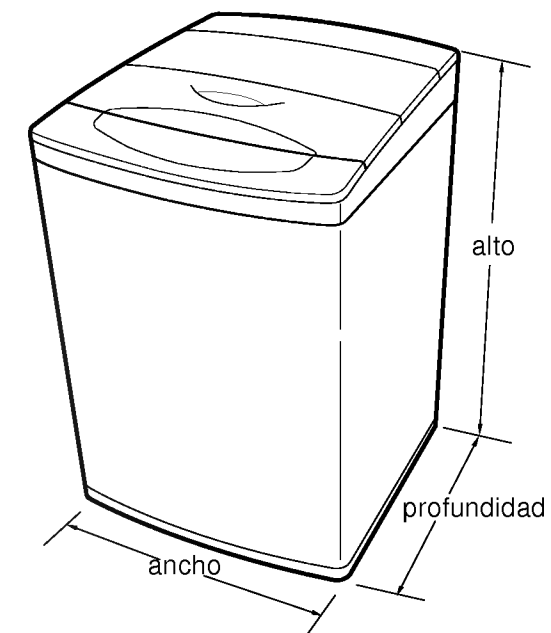

- ❑ Voltaje y Frecuencia : 127V ~ 60 Hz
- ❑ Potencia : 500 W
- ❑ Salida del motor : 130 W
- ❑ Rango de uso depresión del agua : 0.3 a 10 kgf/cm² (30 a 1000 kPa)
- ❑ Peso : 42 kg
- ❑ Tamaño : 590(ancho) × 606(profundidad) × 958(alto)
- ❑ Nivel estándar del agua : Extra grande : 82 litros
Grande : 67 litros
Mediano : 55 litros
Pequeño : 43 litros
- ❑ Consumo anual promedio : 67.4 kwh/año
- ❑ Límite máximo : 150 kwh/año

FABRICANTE : LG ELECTRONICS INC
20, YOIDO-DONG, YOUNGDUNGPO-GU, SEOUL, KOREA
IMPORTADOR : LG ELECTRONICS MEXICO S.A. DE C.V.
AV. SOR JUANA INES DE LA CRUZ NO 555
COL. SAN LORENZO
TLALNEPANTLA, ESTADO DE MEXICO CP 54033