



# Цветной телевизор

## Руководство пользователя



CH01

Перед тем, как пользоваться вашим телевизором, пожалуйста, внимательно прочтите данное Руководство. Сохраните его для использования в будущем. Запишите номер модели и серийный номер телевизора. Когда вам понадобится техническое обслуживание телевизора, посмотрите на табличке, прикрепленной к задней крышке, и сообщите в сервисный центр следующую информацию:

Номер модели :  
Серийный номер :

P/NO : 38281 (MC994A, 020E/F, 017E TX, 486-340M)

---

## Содержание

---

<b>Установка</b>	<b>3</b>
<b>Расположение и функции органов управления</b>	<b>4</b>
Пульт дистанционного управления	
Передняя панель	
<b>Управление основными функциями телевизора</b>	<b>6</b>
Включение и выключение / Переключение каналов	
Регулировка громкости звука	
Функция выключения звука / Быстрый просмотр	
Выбор языка экранной информации (дополнительное устройство)	
<b>Экранные меню</b>	<b>7</b>
Экранные меню	
<b>Предварительная настройка (программирование) телевизионных каналов</b>	<b>8</b>
Автоматическая настройка на телевизионные станции	
Ручная настройка на станции	
Точная настройка.	
Редактирование каналов	
<b>Регулировка параметров изображения</b>	<b>12</b>
Регулировка параметров изображения	
Глаз (Eye) - не на всех моделях	
Выкл формата изображения	
<b>Прочие функции телевизора</b>	<b>13</b>
Электронный замок от детей	
Автоматический таймер сна	
Вкл таймер / Выкл таймер	
Режимы TV и AV / Автоматический таймер сна	
CSM (запоминание настройки цвета)	
Режим телекамеры (не во всех моделях)	
<b>Телетекст (дополнительное устройство)</b>	<b>16</b>
Включение и выключение функции телетекста	
Простой текст / режим СПИСОК	
ТЕКСТ СВЕРХУ (дополнительное устройство)	
БЫСТРЫЙ ТЕКСТ	
Специальные функции телетекста	
<b>Подключение внешней аппаратуры</b>	<b>19</b>
Гнездо антенны	
Гнезда входов/выходов аудио/видео (не во всех моделях)	
Евроразъем (не во всех моделях)	
Гнездо для наушников (не во всех моделях)	
Гнезда для телекамеры (не во всех моделях)	
<b>Порядок поиска причины и устранения неисправности</b>	

---

# Установка

---

## Питание

Питание телевизора осуществляется от электросети переменного тока, напряжение питания указано в табличке, прикрепленной к задней стенке телевизора. Запрещается подключать телевизор к источнику питания постоянного тока. Во время грозы и при частых отключениях напряжения в электросети извлеките штекер кабеля антенны из гнезда антенны и отсоедините вилку шнура питания от розетки электросети.

## Предупреждение

Во избежание пожара или поражения электрическим током не оставляйте телевизор под дождем или в условиях повышенной влажности.

Срок службы данного товара - 7 лет со дня передачи товара потребителю.

## Обслуживание

Никогда не открывайте заднюю стенку телевизора, поскольку в телевизоре имеются опасное для жизни напряжение и другие источники опасности. Если телевизор перестает нормально работать, отключите телевизор от электросети и обратитесь за содействием в торговую организацию, которая продала Вам телевизор.

## Антенна

Подсоедините штекер кабеля антенны к гнезду, обозначенному символом  $\Omega$ , расположенному на задней панели телевизора. Для получения хорошего изображения следует пользоваться наружной антенной.

## Порядок установки

Установите телевизор в таком месте, чтобы на экран не падал яркий искусственный или солнечный свет. Телевизор не должен подвергаться излишним вибрациям, воздействию влаги, пыли или тепла. Обеспечьте беспрепятственную циркуляцию воздуха вокруг телевизора. Не закрывайте вентиляционных отверстий на задней стенке телевизора. Управление всеми функциями телевизора может осуществляться с помощью пульта дистанционного управления (ПДУ). Управление некоторыми функциями также может осуществляться с помощью кнопок, расположенных на передней панели телевизора.

Если Вы передвигаете или переставляете телевизор в другое место, выключите основной переключатель, по крайней мере на 30 минут, чтобы снять напряжение цвета с экрана.

## Расположение и функции органов управления

### Пульт дистанционного управления

Управление всеми функциями может осуществляться с пульта дистанционного управления. Некоторые функции также могут регулироваться кнопками, расположенными на передней панели телевизора.

Прежде чем пользоваться пультом дистанционного управления, вставьте в него элементы питания.

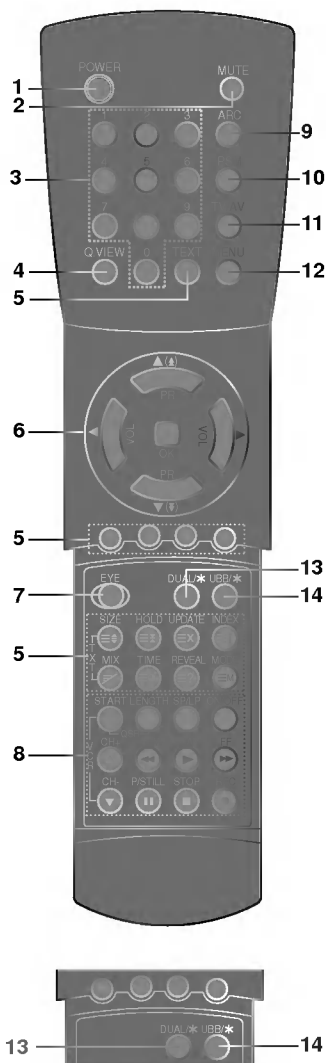

(С системой Телетекст)

- 1. POWER (ПИТАНИЕ)**  
Переключает телевизор из режима ожидания в режим работы и наоборот.
- 2. MUTE (ВЫКЛЮЧЕНИЕ ЗВУКА)**  
Включает и выключает звук.
- 3. Кнопки с цифрами**  
Используются для переключения телевизора из режима ожидания в режим работы и для прямого выбора номера канала.
- 4. QUICK VIEW (Возврат на канал предыдущего просмотра)**  
Возврат к программе предыдущего просмотра.
- 5. КНОПКИ ТЕЛЕТЕКСТА (дополнительное устройство)**  
Эти кнопки используются в режиме телетекста. Более подробная информация относительно функций, выполняемых с помощью этих кнопок, представлена в разделе "Телетекст".
- 6. ▲ (ВВЕРХ) / ▼ (ВНИЗ) (ПРОГРАММА ВВЕРХ/ВНИЗ)**  
Переключает телевизор из режима ожидания в режим работы, переключает телевизионные каналы и осуществляет выбор какой-либо позиции меню.  
Автоматически сканирует (просматривает) программы.
- ◀ / ▶ (ГРОМКОСТЬ УМЕНЬШИТЬ/УВЕЛИЧИТЬ)**  
Регулирует громкость звука.  
Меняет установки в меню.
- OK (ПРАВИЛЬНО)**  
Подтверждает ваш выбор или воспроизводит текущий режим.
- 7. EYE (Автоподстройка) (дополнительное устройство)**  
Автоподстройка.  
Включает или выключает систему автоподстройки.
- 8. КНОПКИ ВИДЕОМАГНИТОФОНА (дополнительное устройство)**  
Осуществляют управление работой кассетного видеомаягнитофона LG.
- 9. ARC (управление форматом кадра)**  
Изменяет формат кадра изображения.
- 10. PSM (ПАМЯТЬ УСТАНОВОК ИЗОБРАЖЕНИЯ)**  
Считывает записанные в память установленные параметры изображения.
- 11. TV/AV (ТЕЛЕВИЗОР/АУДИО-ВИДЕО)**  
Устанавливает режим телевизора (TV) или аудио-видео (AV).  
Убирает меню с экрана.
- 12. MENU (МЕНЮ)**  
Выбор меню.
- 13. I/II или DUAL/Ж (дополнительное устройство)**  
Выбирает язык для передачи, которая ведется на двух языках.
- 14. UBB (опция)/Ж (дополнительное устройство)**  
Включает/Выключает усиление нижних частот.

## Расположение и функции органов управления

### Передняя панель

Рисунок отображает упрощенный вид передней панели. Показанные ниже разъемы могут несколько отличаться от тех, которые находятся на задней панели вашего телевизора.

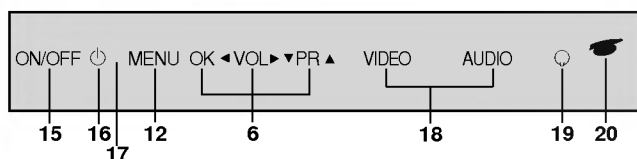

#### 15. ВЫКЛЮЧАТЕЛЬ ПИТАНИЯ (ВКЛЮЧАЕТ / ВЫКЛЮЧАЕТ)

Включает и выключает телевизор.

**Примечание :** Одна жила сетевого шнура находится под напряжением даже тогда, когда телевизор выключен.

#### 16. ИНДИКАТОР ПИТАНИЯ/ДЕЖУРНЫЙ РЕЖИМ (Φ/stand-by)

Горит ярко, когда телевизор находится в дежурном режиме и с уменьшенной яркостью, когда телевизор включен.

#### 17. ПРИЕМНИК СИГНАЛА ПДУ

#### 18. ВХОДНЫЕ ГНЕЗДА AUDIO/VIDEO (дополнительное устройство)

Соедините выходные гнезда аудио/видео внешней аппаратуры с этими входными гнездами вашего телевизора.

**Примечание :** Если к входным гнездам, расположенным на передней панели и на задней панели, одновременно подключено внешнее оборудование, то может приниматься только сигнал от оборудования, подключенного к гнездам на передней панели.

#### 19. ГНЕЗДО ДЛЯ НАУШНИКОВ (дополнительное устройство)

Вставьте разъем наушников в это гнездо.

#### 20. Автоматическая подстройка (дополнительное устройство)

регулирует параметры изображения в соответствии с условиями помещения.

**Примечание:** Функция Глаз имеется не во всех моделях. Функция Глаз действует только в телевизорах, в которых она имеется.

**Примечание:**

\* : Не функционирует.

### Установка батареек в ПДУ

Питание ПДУ осуществляется от двух батареек типа AA. Осторожно сдвиньте крышку ПДУ, чтобы открылось отделение для батареек. Установите две батарейки, соблюдая полярность согласно символам (+ и -) внутри отделения для батареек. Он может несколько отличаться от вида панели вашего телевизора.

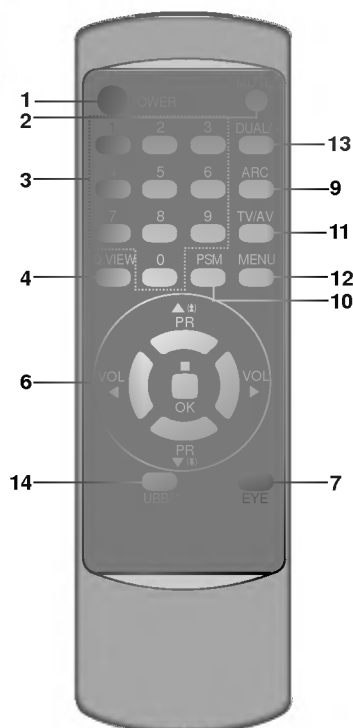
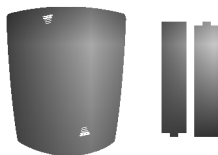

(Без системы Телетекст)

**Примечание:** Во избежание повреждений ПДУ вследствие вытекания электролита из батареек извлеките батарейки из ПДУ, если вы не намерены пользоваться ПДУ в течение длительного времени.

## Управление основными функциями телевизора

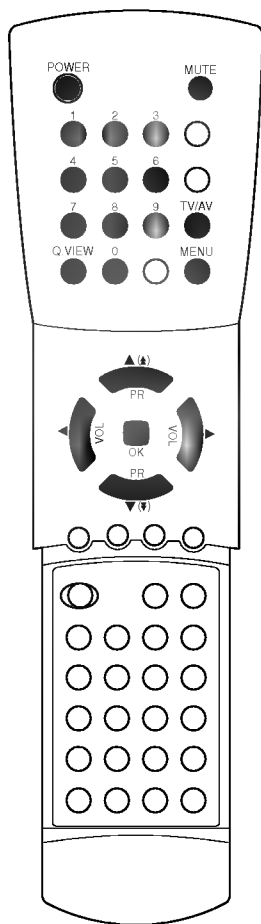

### Включение и выключение

1. Для включения телевизора нажмите кнопку выключателя питания.
2. Если телевизор находится в режиме ожидания, нажмите кнопку **POWER** (ПИТАНИЕ) на ПДУ, кнопку **▲ / ▼**, **TV/AV** или одну из кнопок с цифрами, чтобы перевести телевизор из режима ожидания в режим работы.
3. Нажмите кнопку **POWER** на ПДУ, телевизор возвращается в режим ожидания.
4. Вновь нажмите кнопку включения/выключения питания. Телевизор выключается и индикатор Питание/Дежурный режим гаснет через несколько секунд.

*Примечание :* Если при включенном телевизоре происходит отсоединение вилки шнура питания от розетки электросети, то после подключения вилки шнура питания к розетке электросети в телевизоре будет устанавливаться режим ожидания.

### Переключение каналов

Вы можете выбирать номер телевизионного канала посредством кнопки **▲ / ▼**.

### Регулировка громкости звука

Для выполнения регулировки громкости звука нажмите кнопку **◀ / ▶**.

### Функция выключения звука

Нажмите кнопку **MUTE**. Звук отключается, и на экране телевизора появляется индикатор . Вы можете снова включить звук с помощью нажатия кнопок **MUTE**, **◀ / ▶**.

### Быстрый просмотр

Для возврата к программе предыдущего просмотра нажмите кнопку **Q.VIEW**.

### Выбор языка экранной информации (дополнительное устройство)

Это является еще одной опцией. Меню может отображаться на экране на выбранном языке. Прежде всего выберите язык пользования.

1. Нажмите кнопку **MENU** для воспроизведения на экране МЕНЮ 1.
2. Нажмите кнопку **▲ / ▼** для выбора режима **LANGUAGE**.
3. Кнопкой **OK** для воспроизведения подменю.
4. Выбор языка осуществляется кнопками **▲ / ▼**.
5. Подтверждение выбора кнопкой **OK**. После этого вся экранная информация будет выводиться на экран телевизора только на выбранном Вами языке.
6. Нажмите кнопку **TV/AV** для возврата к нормальному просмотру телевизионных программ.

## Экранные меню

Вы можете осуществлять управление работой телевизора в диалоговом режиме с помощью воспроизводимых на его экране меню. При этом на экране также воспроизводятся кнопки, с помощью которых осуществляется управление.

### Выбор из меню

- Несколько раз нажмите кнопку **MENU** и вызовите каждое меню.
- Кнопками **▲** / **▼** выберите нужную позицию в меню, при этом она изменит свой цвет с зеленого на желтый.
- Нажмите кнопку **◀** / **▶** для изменения установки пункта меню или кнопку **OK** для воспроизведения подменю.

### Примечание:

- Меню автоматически исчезает в течение 1 минуты, если вы не нажимаете ни одну кнопку.
- В режиме AV пункт Меню 2 не воспроизводится.
- В режиме системы телетекста, **MENU** не будет отображаться.
- В Меню 2 изображение **●●●●●●●●** появляется в самом конце меню, если в телевизоре включена функция Глаз.
- В некоторых моделях телевизоров такие пункты меню, как **AUTO AV** (автоматический выбор входа AV), **LANGUAGE** (язык), **SYSTEM** (система), **BOOSTER** (усилитель), **SWITCHING TIME** (время включения), **MELODY VOLUME** (громкость мелодии) не показываются в экранных меню.
- В некоторых моделях такие пункты меню как **SWITCHING TIME** и **MELODY VOLUME** присутствуют только в режиме Камеры.

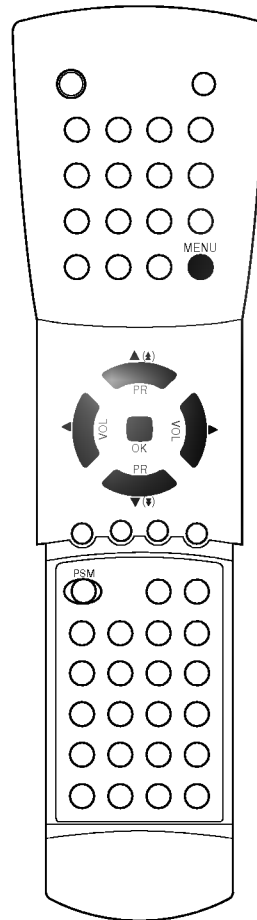
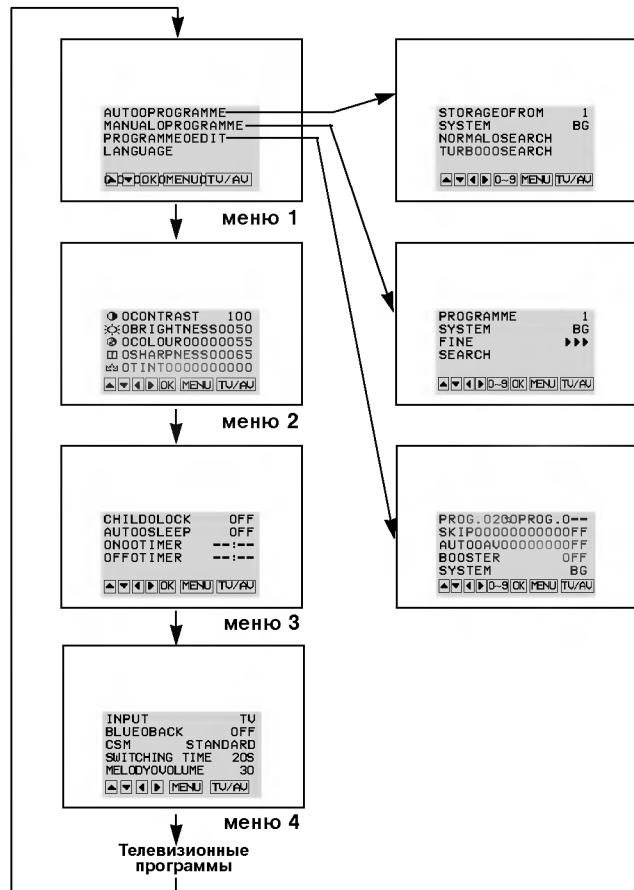

## Предварительная настройка (программирование) телевизионных каналов

меню 1

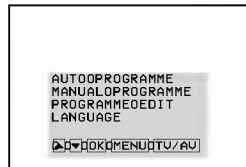

В вашем телевизоре может быть запомнена настройка максимум на 100 телевизионных станций (под номерами от 00 до 99). После того, как вы настроились на станции, вы будете иметь возможность использовать кнопки ▲ / ▼ или цифровые кнопки для выбора запрограммированных вами станций. На станции можно настраиваться в автоматическом или ручном режиме.

### Автоматическая настройка на телевизионные станции

При использовании этого способа запоминается настройка на все принимаемые телевизионные станции. Режим автоматической настройки рекомендуется использовать, когда вы только что приобрели телевизор.

1. Нажмите кнопку **MENU** (меню) для вызова на экран **МЕНЮ 1**.
2. Нажатием кнопок ▲ / ▼ выберите пункт меню **AUTO PROGRAMME** (автоматическая настройка).
3. Нажмите кнопку **OK**, чтобы на экране появилось меню **AUTO PROGRAMME**.

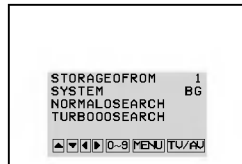
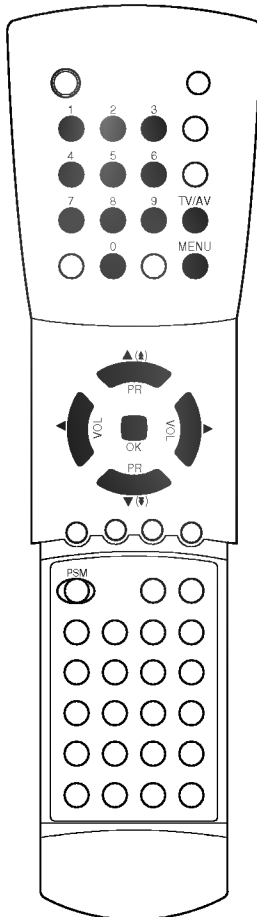

4. Нажатием кнопок ▲ / ▼ выберите пункт меню **STORAGE FROM** (запоминание с номера). Выберите начальный номер программы при помощи кнопок ◀ / ▶ или цифровых кнопок. При вводе любого номера меньше 10, введите перед номером цифру 0. Например, 05 для номера 5.
5. Нажатием кнопок ▲ / ▼ выберите пункт меню **SYSTEM** (система). Выберите систему телевидения с помощью кнопок ◀ / ▶: **BG** (Азия / Новая Зеландия / Ближний Восток / Африка / Австралия), **I** (Гонконг / Южная Африка), **DK** (Восточная Европа / Китай / Африка / СНГ), или **M** (США / Корея / Филиппины).

*Примечание:* В некоторых моделях пункт меню **SYSTEM** не показывается на экране, поэтому нет необходимости в его выборе.

6. Нажатием кнопок ▲ / ▼ выберите пункт меню **NORMAL SEARCH** (нормальный поиск) или **TURBO SEARCH** (турбо поиск).

#### Примечания:

- a. **TURBO SEARCH** гораздо быстрее, чем **NORMAL SEARCH**. **NORMAL SEARCH** будет автоматически запоминаться настройка на все принимаемые станции, **TURBO SEARCH** выполняется быстрее, но при нем будет запоминаться настройка только на те станции, которые вещают в выбранной системе телевидения.
- b. Если при приеме запомненной станции звук имеет низкое качество, вновь выберите для нее систему телевидения в режиме **MANUAL PROGRAMME** (ручная настройка).

7. Нажмите кнопку **OK** для начала автоматического поиска.

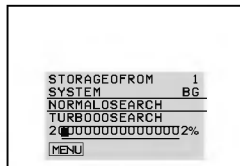

(Нормальный поиск)

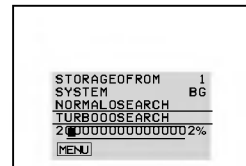

(Турбо поиск)

Запоминается настройка на все принимаемые телевизионные станции. Для остановки автоматического поиска нажмите кнопку **MENU**.

Когда автоматическая настройка завершена, на экране появляется меню **PROGRAMME EDIT** (редактирование программ). Смотрите раздел 'Редактирование программ' для редактирования запомненных программ.

8. Нажмите кнопку **TV/AV** для возврата к нормальному просмотру телевизора.

### Автоматическое сканирование программ

Для осуществления автоматического сканирования настроенных программ на экране, нажмите и удерживайте кнопку ▲ (▲) или ▼ (▼) в течении примерно 3 секунд. Передачи, передаваемые по настроенным программам, показываются на экране одна за другой. Остановить автоматическое сканирование программ можно нажав любую кнопку, кроме кнопок управления видеоманитосфоном.



## Предварительная настройка (программирование) телевизионных каналов

### Ручная настройка на станции

Программирование в ручном режиме позволяет вручную настроить и расставить станции в любом удобном для вас порядке.

1. Нажмите кнопку **MENU** (меню) для вызова на экран МЕНЮ 1.
2. Нажатием кнопок **▲ / ▼** выберите пункт меню **MANUAL PROGRAMME** (ручная настройка).
3. Нажмите кнопку **OK**, чтобы на экране появилось меню **MANUAL PROGRAMME**.



меню 1



4. Нажатием кнопок **▲ / ▼** выберите пункт меню **PROGRAMME** (программа). Выберите желаемый номер программы при помощи кнопок **◀ / ▶** или цифровых кнопок. При вводе любого номера меньше 10 введите перед номером цифру '0'.
5. Нажатием кнопок **▲ / ▼** выберите пункт меню **SYSTEM** (система). Выберите систему телевидения с помощью кнопок **◀ / ▶** : **BG** (Азия/Новая Зеландия/Ближний Восток/Африка/Австралия), **I** (Гонконг/Южная Африка), **DK** (Восточная Европа/Китай/Африка/СНГ), или **M** (США/Корея/Филиппины)

#### Примечание :

В некоторых моделях пункт меню **SYSTEM** не показывается на экране, поэтому нет необходимости в его выборе.

6. Нажатием кнопок **▲ / ▼** выберите пункт меню **SEARCH** (поиск).
7. Нажмите кнопки **◀ / ▶**, чтобы начать поиск. Если найдена станция, поиск будет остановлен.
8. Нажмите кнопку **OK**. На экране должно появиться сообщение **STORED** (сохранено).
9. Чтобы сохранить настройку на следующую станцию, повторите шаги с 4 по 8.
10. Нажмите кнопку **TV/AV** для возврата к нормальному просмотру телевизора.

### Точная настройка.

1. Повторите шаги ручной настройки с 1 по 3.
2. Нажатием кнопок **▲ / ▼** выберите пункт меню **FINE** (точная настройка).
3. Нажатием кнопок **◀ / ▶** точно настройтесь на станцию, чтобы добиться наилучшего качества изображения и звука.
4. Нажмите кнопку **OK**. На экране появится сообщение **STORED** (Сохранено).
5. Воспользуйтесь кнопкой **TV/AV** для возврата к нормальному просмотру телевизора. Точно настроенные каналы будут обозначены желтым номером.

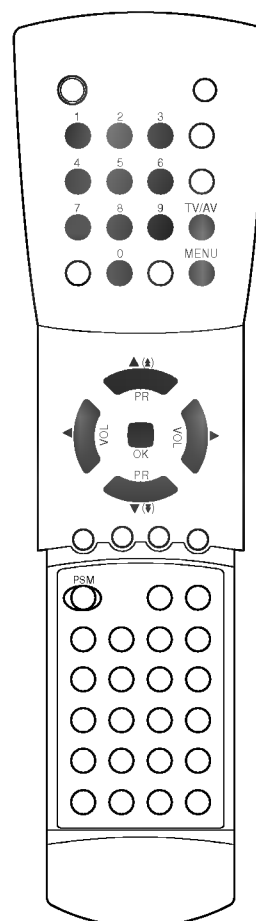

## Предварительная настройка (программирование) телевизионных каналов

меню 1



### Редактирование каналов

Эта функция позволяет вам изменять порядок расположения телевизионных каналов, записанных в память телевизора, и расположить их в любой нужной вам последовательности. Также можно пропустить нежелательные для Вас номера программ с помощью функции автоматического программирования.

1. Нажмите кнопку **MENU** для воспроизведения на экране меню 1.
2. Нажмите кнопку **▲ / ▼** для выбора режима **PROGRAMME EDIT**.
3. Нажмите кнопку **OK** для выбора пункта меню **PROGRAMME EDIT**.

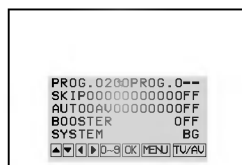
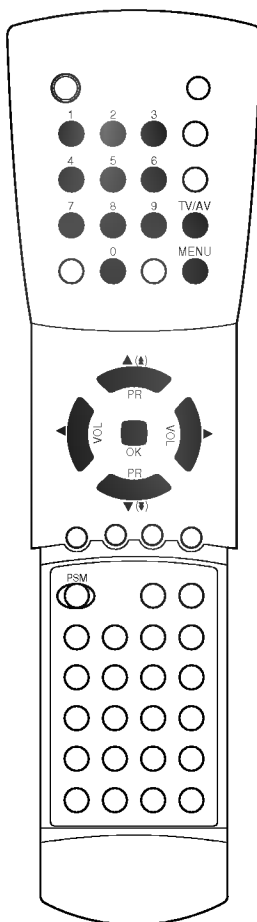

### Изменение последовательности расположения записанных в памяти телевизионных каналов

1. Нажмите кнопку **◀ / ▶** для изменения левого (в меню) номера канала. На экране телевизора воспроизводится телевизионная программа, соответствующая новому введенному номеру канала.
2. Введите посредством кнопок с цифрами нужный правый номер канала. При вводе номера до 10 необходимо ввести сначала **0**, например, номер 5 вводится как **05**.
3. Нажмите кнопку **OK**, станция, записанная ранее под правым номером канала, теперь будет соответствовать левому номеру канала.
4. Для изменения расположений других телевизионных каналов повторите операции, описанные в шагах с 1 по 3.

### Пропуск записанных в памяти каналов

1. Для выбора программы, которую вы хотите пропустить, нажмите кнопку **◀ / ▶**. На экране телевизора воспроизводится программа, номер которой вы выбрали.
2. С помощью кнопки **▲ / ▼** выберите пункт меню **SKIP**.
3. Нажмите кнопку **◀ / ▶** для выбора режима **ON** или **OFF**. Если вы выбрали **ON**, то данная программа (канал) пропускается.
4. Нажмите кнопку **OK**. На экране появляется сообщение **STORED**.
5. А затем повторите действия 1-4, чтобы пропустить другие нежелательные для Вас номера программ.

Можно также осуществлять выбор номеров пропускаемых каналов посредством кнопок с цифрами, при этом номера каналов при их установке будут воспроизводиться синим цветом.

**Примечание:** Нельзя пропустить программу под номером 1.

## Предварительная настройка (программирование) телевизионных каналов

### Авто установка AV (дополнительное устройство)

Это дополнительная функция. Если Ваш видеомаягнитофон при воспроизведении выдает на выходе переключающее напряжение, выберите **AUTO AV ON**, когда видеомаягнитофон подключен через Евроразъем. Произойдет автоматическое переключение на режим AV-1, а сигнал будет на входе. Но если вы хотите остаться в режиме просмотра ТВ, установите **AUTO AV** на **OFF**.

1. Выберите нужный номер канала нажатием кнопки ◀ / ▶.
2. Нажмите кнопку ▲ / ▼ для выбора режима **AUTO AV**.
3. Нажмите кнопку ◀ / ▶ для выбора режима **ON** или **OFF**.
4. Нажмите кнопку **OK**. Появится сообщение **STORED**.
5. Для установки другой программы повторите шаги 1-4.

**Примечание :** В некоторых моделях пункт меню **AUTO AV** (автоматический выбор входа AV) выводится на экран в режиме ручной настройки на телевизионные станции. Эта функция может действовать только в телевизорах, снабженных соединителем типа Euro scart.

### Добавочный усилитель (дополнительное устройство)

В некоторых моделях телевизоров имеется функция **BOOSTER** (добавочный усилитель). Эта функция действует только в телевизорах, оборудованных добавочным усилителем. Если на границе зоны уверенного приема телевизионного сигнала качество принимаемого изображения плохое, установите для функции **BOOSTER** состояние **ON** (включена). Когда принимаемое изображение имеет хорошее качество, не уставляйте для функции **BOOSTER** состояние **ON**.

1. Выберите нужный номер канала нажатием кнопки ◀ / ▶.
2. Нажмите кнопку ▲ / ▼ для выбора режима **BOOSTER**.
3. Нажмите кнопку ◀ / ▶ для выбора режима **ON** или **OFF**.
4. Нажмите кнопку **OK**. Появится сообщение **STORED**.
5. Для установки другой программы повторите шаги 1-4.

Нажмите кнопку **TV/AV** для возврата к нормальному просмотру телевизионных программ.



меню 1

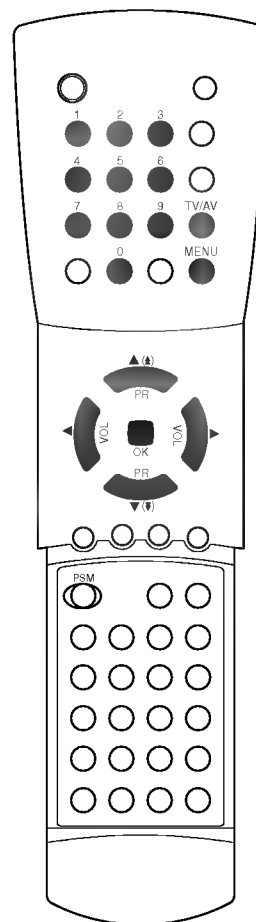

## Регулировка параметров изображения

меню 2

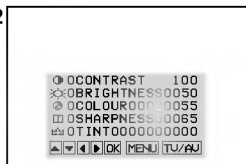

### Регулировка параметров изображения

Вы можете осуществлять регулировку контраста, яркости, насыщенности цвета, четкости изображения и оттенки (только NTSC вход).

1. Несколько раз нажмите кнопку **MENU** и установите программу **МЕНЮ 2**.
2. Выбор нужной Вам строки осуществляется кнопками **▲ / ▼**.
3. С помощью кнопки **◀ / ▶** выполните нужные регулировки.
4. Нажмите кнопку **OK**. На экране появляется сообщение **STORED**.

Для считывания из памяти запрограммированных вами установленных параметров изображения нажимайте кнопку **PSM** до тех пор, пока на экране не появится строка с требуемыми параметрами изображения (**DYNAMIC**, **MILD**, **USER** или **STANDARD**). **DYNAMIC**, **MILD**, **USER** и **STANDARD** установки изображения запрограммированы на заводе для получения оптимального качества изображения и не могут изменяться.

**Примечание:** Если Вы нажмете кнопку **PSM** после соответствующих настроек в **МЕНЮ 2**, на экране автоматически появится дисплей **USER**, хотя Вы уже ввели в память заводские параметры **DYNAMIC**, **MILD**, **USER** или **STANDARD**.

### Глаз (Eye) - не на всех моделях

Функция Глаз (Eye) имеется не на всех моделях. Она автоматически выполнит подстройку качества изображения в зависимости от условий освещенности помещения. Это позволит Вам в полной мере насладиться наиболее приемлемым для зрения качеством изображения.

Для включения или выключения функции Глаз (Eye) нажмите кнопку **Eye** (Глаз).

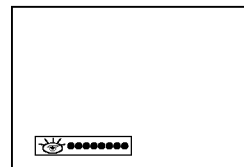
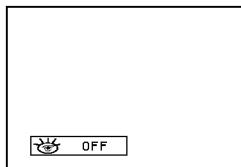
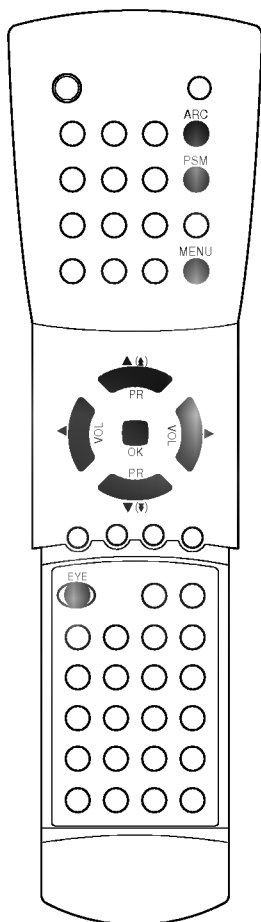

При включенной функции Глаз (Eye) выполняется автоматическая подстройка качества изображения в зависимости от условий освещенности помещения.

При этом зеленый индикатор **\*\*\*\*\*** не высвечивается постоянно на экране, а при изменении условий изображения появляется желтый индикатор **\*\*\*\*\***.

**Примечание:** Если Вы нажмете кнопку **PSM**, то функция Глаз (Eye) автоматически отключится.

### Выбор формата изображения

Вы можете смотреть телевизор при трех форматах изображения: **STANDARD**, **WIDE** и **ZOOM**.

Нажмите кнопку Управление аспектным коэффициентом (**ARC**) для переключения в формат **STANDARD**, **WIDE** или **ZOOM**.

#### **STANDARD (4:3)**

обычный формат изображения 4 на 3, используемый во всех телевизорах.

#### **WIDE (16:9)**

формат экрана в кинотеатре. Некоторые телевизионные каналы транслируют вещание в этом формате. Для установки этого формата выберите опцию **WIDE**.

#### **ZOOM (функция изменения размера изображения)**

С использованием функции **STANDARD** стандартный размер изображения увеличивается по вертикали. Верхние и нижние границы изображения могут стать не видны.

#### **Примечание:**

a. Когда вы выключаете телевизор или переводите его в дежурный режим, форматы **WIDE** (широкий экран) и **ZOOM** сбрасываются и телевизор возвращается к формату **STANDARD (4:3)**.

b. В режиме AV (аудио/видео) формат **WIDE** выбрать невозможно.

## Прочие функции телевизора

### Электронный замок от детей

В телевизоре может быть установлен такой режим работы, при котором его управление может осуществляться только с помощью ПДУ. Эта функция может использоваться для предотвращения несанкционированного использования телевизора.

1. Несколько раз нажмите кнопку **MENU** и установите программу МЕНЮ 3.
2. Нажмите кнопку ▲ / ▼ для выбора режима **CHILD LOCK**.
3. С помощью кнопки ◀ / ▶ на ПДУ выберите **ON**.
4. Нажмите кнопку **OK** или **TV/AV** для возврата к нормальному просмотру телевизионных программ.

При включенной функции электронного замка от детей при нажатии любой из кнопок во время просмотра телевизионной передачи на экране появляется сообщение **CHILD LOCK ON**.

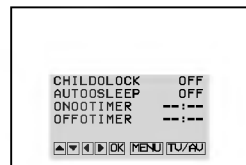

меню 3

### Автоматический таймер сна

Если вы устанавливаете режим **AUTO SLEEP ON**, телевизор будет автоматически переключаться в режим ожидания приблизительно через 10 минут по окончании работы телевизионной станции.

1. Несколько раз нажмите кнопку **MENU** и установите программу МЕНЮ 3.
2. Нажмите кнопку ▲ / ▼ для выбора режима **AUTO SLEEP**.
3. Нажмите кнопку ◀ / ▶ для выбора режима **ON**.
4. Нажмите кнопку **OK** или **TV/AV** для возврата к нормальному просмотру телевизионных программ.

### Вкл таймер

Телевизор автоматически включается в назначенное время по команде таймера и на выбранной Вами программе.

1. Несколько раз нажмите кнопку **MENU** и установите программу МЕНЮ 3.
2. Нажмите кнопку ▲ / ▼ для выбора режима **ON TIMER**.
3. Выставление часов производится с помощью кнопок ◀ / ▶ или кнопок цифрового наборного поля.
4. Нажмите кнопку **OK** или **TV/AV** для возврата к нормальному просмотру телевизионных программ.

### Выкл таймер

Режим Выкл таймер автоматически переходит в режим ожидания после того, как истекает время, установленное время.

1. Несколько раз нажмите кнопку **MENU** и установите программу МЕНЮ 3.
2. Нажмите кнопку ▲ / ▼ для выбора режима **OFF TIMER**.
3. Выставление часов производится с помощью кнопок ◀ / ▶ или кнопок цифрового наборного поля.
4. Нажмите кнопку **OK** или **TV/AV** для возврата к нормальному просмотру телевизионных программ.

Вы можете установить вкл/выкл от 10 минут до 12 часов 50 минут используя 10 минутный период. Таймер начинает отсчет от установленного времени.

#### Примечание:

- a. Эта установка может быть включена в резервный режим, когда с помощью кнопки **POWER** на дистанционном пульте можно использовать функцию включения времени.
- b. Если в течение двух часов с момента включения телевизора с помощью функции автоматического включения в заранее установленное время не нажимается ни одна из кнопок управления телевизора, телевизор будет автоматически переключаться в режим ожидания.
- c. Для просмотра оставшегося времени вкл/выкл войдите в Специальное меню 3.
- d. Для отмены установки вкл/выкл установите вкл/выкл на **CC ---**.
- e. когда вы отключаете питание, отменяются осуществленные установки таймера.

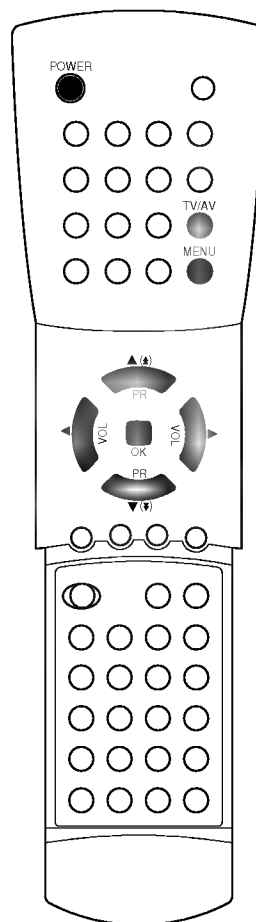

## Прочие функции телевизора

меню 4

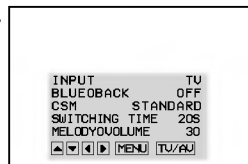

### Режимы TV и AV

Могут быть установлены режимы входного сигнала TV (Телевизор) и AV (Аудио/Видео). Режим AV используется, когда к телевизору подключается кассетный видеомаягнитофон или другая аппаратура.

**Примечание:** Когда видеомаягнитофон подключается через гнездо антенны, используется режим TV. См. раздел "Подключение внешней аппаратуры".

1. Несколько раз нажмите кнопку **MENU** и установите программу MENU 4.
2. Нажмите кнопку ▲ / ▼ для выбора режима **INPUT**.
3. Нажмите кнопку ◀ / ▶ для выбора режима **TV** или **AV**.

**Примечание :** Если к входным гнездам, расположенным на передней панели и на задней панели, одновременно подключено внешнее оборудование, то будет приниматься только сигнал от оборудования, подключенного к гнездам на передней панели.

4. Нажмите кнопку **TV/AV**.

Для возвращения в режим TV из режима AV нажмите кнопку ▲ / ▼, **TV/AV** или какую-нибудь кнопку с цифрой.

Вы также можете установить режим TV или AV нажатием кнопки **TV/AV**.

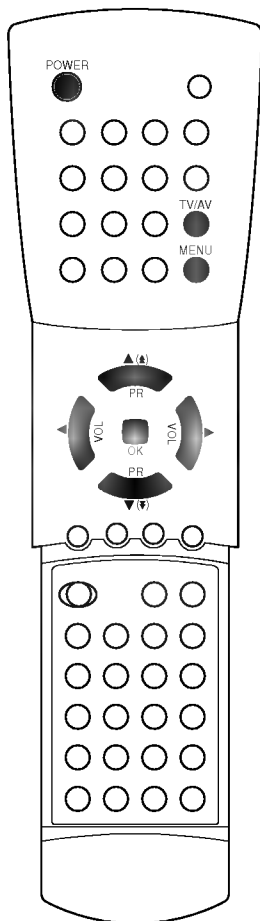

### Автоматический таймер сна

Если вы устанавливаете режим **BLUE BACK ON**, телевизор будет автоматически переключаться в режим ожидания приблизительно через 10 минут по окончании работы телевизионной станции.

1. Нажмите кнопку **MENU** для воспроизведения на экране МЕНЮ 4.
2. Нажмите кнопку ▲ / ▼ для выбора режима **BLUE BACK**.
3. С помощью кнопки ◀ / ▶ на ПДУ выберите **On** или **OFF**.
4. Нажмите кнопку **TV/AV** для возврата к нормальному просмотру телевизионных программ.

### CSM (запоминание настройки цвета)

Вы можете выбрать по своему вкусу любую настройку цвета: стандартную, красноватую, зеленоватую или голубоватую.

1. Нажатием кнопки **MENU** (меню), вызовите на экран МЕНЮ 4.
2. Нажатием кнопок ▲ / ▼ выберите пункт меню **CSM**.
3. Нажатием кнопок ◀ / ▶ выберите настройку цвета **STANDARD** (стандартный), **REDDISH** (красноватый), **GREENISH** (зеленоватый) или **BLUISH** (голубоватый).
4. Нажмите кнопку **TV/AV**, для возвращения к нормальному просмотру телевизора.

## Прочие функции телевизора

### Режим телекамеры (не во всех моделях)

Камера, подключенная к задней стороне Вашего телевизора, показана на его экране. После того как гнезда Камеры будут подключены к задней части Вашего телевизора, когда кто-нибудь нажмет кнопку звонка, режим входа Вашей установки возвращается в режим камеры, а сигналы, входящие через эти гнезда, появляются на экране телевизора, и в течение выбранного времени включения звучит мелодия.

#### Примечание:

- Телевизор используется в режиме телекамеры, когда камера подсоединена к соответствующим гнездам на задней панели телевизора. См. раздел (Подсоединение внешнего оборудования).
- Чтобы вернуться в режим TV из режима CAMERA, нажмите кнопки ▲ / ▼ или HOME.
- Чтобы выйти из режима CAMERA, нажимайте любые кнопки (кроме POWER), когда прозвучит мелодия.
  - Повторите шаги для режимов TV и AV от 1 до 2.
  - Нажмите кнопку ▲ / ▼ для выбора режима **CAMERA**.
  - С помощью кнопки ◀ / ▶ на ПДУ выберите **SWITCHING TIME**.
  - Нажмите кнопку ◀ / ▶ для выбора количества секунд времени переключения мелодии, которую Вы хотите выбрать или **OFF**.

**Примечание :** Вы можете выбрать время переключения от 10 до 60 секунд с интервалом в 1 секунду или **OFF**. Если Вы можете выбрать время переключения на **OFF** во время переключения режима входа на режим камеры, то в течение приблизительно 5 секунд на дисплее появляется 'CAMERA'. Даже когда телевизор выключен, если кто-либо нажмет на кнопку дверного звонка, связанного с телекамерой, телевизор включится на 10 секунд и затем снова выключится.

- Нажмите кнопку ▲ / ▼ для выбора режима **MELODY VOLUME**.
- Для регулировки уровня громкости мелодии во время ее звучания нажмите кнопку ◀ / ▶.
- Нажмите кнопку OK.

#### Выбор языка для программы, передаваемой на двух языках (дополнительное устройство)

Если программа передается на двух языках, вы можете установить режим **DUAL I** или **DUAL II** посредством последовательных нажатий кнопки **DUAL/ \***.

**DUAL I** Громкоговорители воспроизводят основной язык.

**DUAL II** Громкоговорители воспроизводят второй язык.

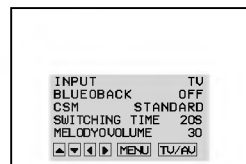

меню 4

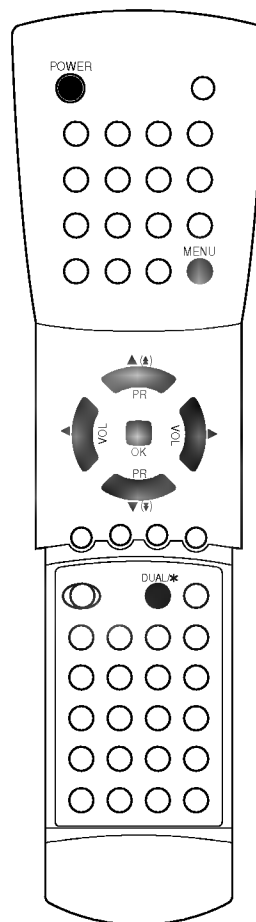

---

## Телетекст (дополнительное устройство)

---

Телетекст является дополнительной функцией, поэтому прием телетекста может выполняться только на телевизорах, снабженных системой телетекста.

Телетекст - это бесплатная услуга, оказываемая большинством вещательных телевизионных станций. С помощью телетекста передается следующая информация: новости, погода, Программы телепередач, цены акций и т.д.

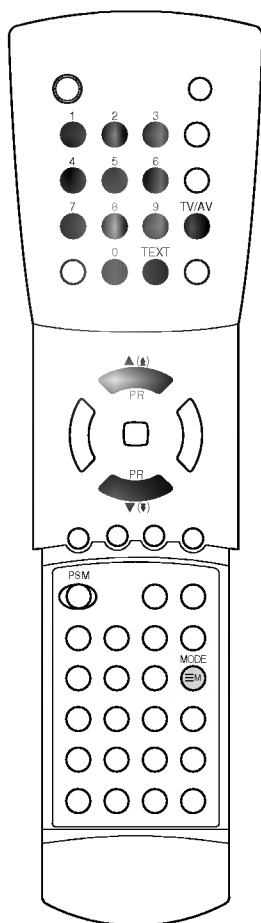

Декодер телетекста данного телевизора может поддерживать режимы Простой, TOP и FASTEXT. Простой режим состоит из ряда страниц, которые напрямую выбираются путем ввода соответствующего номера страницы. TOP и FASTEXT являются более современными системами телетекста, позволяющими быстро и легко находить нужную информацию, передаваемую в виде телетекста.

### Включение и выключение функции телетекста

Для включения функции телетекста нажмите кнопку **TEXT** (ТЕКСТ). На экране телевизора появляется первая страница или последняя выбранная страница телетекста.

В строке заголовка воспроизводятся два номера страницы, имя телевизионной станции, дата и время. Первый номер страницы соответствует номеру выбранной вами страницы, а второй номер страницы соответствует номеру текущей воспроизводимой страницы.

Для выключения функции телетекста нажмите кнопку **TEXT** или **TV/AV**. Предыдущий режим просмотра при этом появляется вновь.

### Простой текст

На некоторых моделях, если телевизор включен в режим Простой текст/ текст СВЕРХУ/ БЫСТРЫЙ ТЕКСТ, нажмите кнопку **РЕЖИМ (MODE)** для переключения в режим СПИСОК.

### Выбор страницы

1. Введите трехзначный номер нужной вам страницы посредством кнопок с цифрами. Если во время ввода номера страницы вы нажали не ту кнопку, вы должны закончить ввод трехзначного номера, а затем снова ввести правильный номер страницы.
2. Для вывода на экран предыдущей или последующей страницы телетекста можно использовать кнопку **▲ / ▼**.



---

## Телетекст (дополнительное устройство)

---

### Режим СПИСОК

#### Программирование цветных кнопок - не на всех моделях

Четырем номерам страницы по вашему выбору может быть назначен цветовой код, что позволяет легко выводить на экран эти страницы нажатием соответствующей цветной кнопки на ПДУ.

1. Выберите страницу, которую вы хотите назначить какой-либо кнопке с цифрами.
2. Подождите, пока страница появится на экране, и нажмите кнопку **OK**. Номера страниц в цветных прямоугольниках, воспроизводимые в нижней части экрана, меняются на "000?".
3. Нажмите цветную кнопку для записи в память номера страницы. Теперь вы можете вывести на экран эту страницу путем нажатия соответствующей цветной кнопки.
4. Аналогичным образом назначаются страницы для трех остальных цветных кнопок.

### Текст СВЕРХУ (дополнительное устройство)

Для облегчения поиска информации, передаваемой с помощью телетекста, в нижней части экрана воспроизводятся четыре цветных поля: красное, зеленое, желтое и синее. Желтое поле обозначает следующую группу, а синее поле обозначает следующий блок.

#### Выбор блока/группы/страницы

1. С помощью **СИНЕЙ** кнопки вы можете переходить от блока к блоку.
2. Используйте **ЖЕЛТУЮ** кнопку для перехода на следующую группу с автоматическим переходом на следующий блок.
3. С помощью **ЗЕЛЕНОЙ** кнопки вы можете перейти на следующую страницу с автоматическим переходом на следующую группу. Для этого также может использоваться кнопка **▲**.
4. **КРАСНАЯ** кнопка позволяет вернуться на предыдущую установку. Для этого также может использоваться кнопка **▼**.

#### Прямой выбор страницы

Так же, как и в режиме телетекста Простой, в режиме TOP вы можете выводить на экран страницу телетекста с помощью прямого ввода трехзначного номера страницы.

### БЫСТРЫЙ ТЕКСТ

Страницы телетекста имеют цветовой код, который регистрируется в нижней части экрана, и выбираются с помощью соответствующей цветной кнопки.

#### Выбор страницы

1. Нажмите кнопку **INDEX** для выбора страницы указателя.
2. Вы можете выбрать страницы, имеющие цветовой код, показанный в нижней строчке, с помощью соответствующих цветных кнопок.
3. Так же, как и в режиме телетекста Простой, в режиме телетекста FASTEXT вы можете выбрать страницу телетекста путем ввода трехзначного номера страницы с помощью цифровых кнопок.
4. Кнопка **▲ / ▼** может использоваться для выбора предыдущей или последующей страницы.

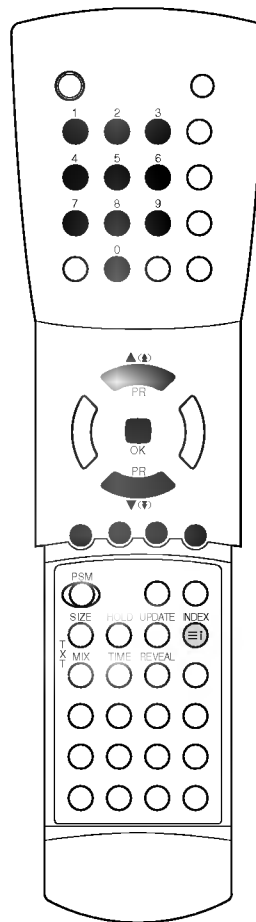

---

## Телетекст (дополнительное устройство)

---

### Специальные функции телетекста

#### REVEAL (ОТКРЫВАНИЕ СКРЫТОГО ТЕТЕКСТА)

Нажмите эту кнопку для воспроизведения на экране скрытой информации, такой как, например, ответы на загадки и вопросы викторины.

Нажмите кнопку еще раз для удаления информации с экрана.

#### EXPAND (УВЕЛИЧЕНИЕ РАЗМЕРА)





Устанавливает двойную высоту знаков телетекста.

Нажмите эту кнопку для увеличения верхней половины страницы телетекста.

Нажмите эту кнопку еще раз для увеличения нижней половины страницы телетекста.

Нажмите эту кнопку еще раз для возвращения в режим нормального воспроизведения.

#### UPDATE (ОБНОВЛЕНИЕ)

На экране воспроизводится нормальное телевизионное изображение во время ожидания поступления новой страницы телетекста. В левом верхнем углу экрана воспроизводится индикатор  или  При поступлении новой страницы телетекста индикатор  или  меняется на номер страницы телетекста.

Нажмите эту кнопку для вывода на экран обновленной (новой) страницы телетекста.

#### HOLD (УДЕРЖИВАНИЕ)

Прекращается автоматическая смена страниц телетекста, которая выполняется в том случае, если страница телетекста состоит из 2 или более субстраниц. Количество субстраниц и номер текущей субстраницы обычно воспроизводятся на экране под строкой времени. При нажатии этой кнопки в левом верхнем углу экрана воспроизводится символ удерживания, и автоматическая смена страниц отменяется.



Для перехода на следующую страницу телетекста нажмите эту кнопку еще раз.

#### MIX (НАЛОЖЕНИЕ)

Воспроизводятся страницы телетекста, наложенные на телевизионную картинку.

Для выключения картинки телевизионной передачи нажмите эту кнопку еще раз.

#### TIME (ВРЕМЯ)

Нажмите эту кнопку для воспроизведения показаний времени в верхнем правом углу экрана во время просмотра телевизионной передачи. Для удаления показаний времени с экрана нажмите эту кнопку еще раз. В режиме телетекста эта кнопка используется для индикации номера субстраницы телетекста. Номер субстраницы телетекста воспроизводится в нижней части экрана. Для удерживания или смены субстраницы нажмите любую из следующих кнопок: КРАСНАЯ/ЗЕЛЕНАЯ, , , кнопки с цифрами. Для выхода из этого режима нажмите эту кнопку еще раз.

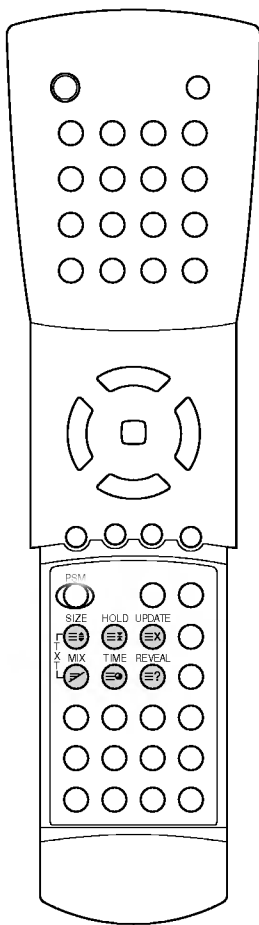

## Подключение внешней аппаратуры

Вы можете подключить к своему телевизору внешнюю аппаратуру, такую как: кассетные видеомэагнитофоны, видеокамеры и т.д. Показанные ниже разъемы могут несколько отличаться от тех, которые находятся на задней панели вашего телевизора.

### Гнездо антенны

1. Соедините выходное гнездо RF видеомэагнитофона с гнездом антенны, которое расположено на задней панели телевизора.
2. Подключите кабель антенны к входному гнезду антенны видеомэагнитофона.
3. Назначте канал видеомэагнитофона какому-либо номеру телевизионного канала, см. раздел данного руководства "Ручная предварительная установка телевизионных каналов".
4. Установите номер канала, для которого назначен канал видеомэагнитофона.
5. Нажмите кнопку **PLAY (ВОСПРОИЗВЕДЕНИЕ)** видеомэагнитофона.

### Гнезда входов/выходов аудио/видео (не во всех моделях)

1. Соедините выходные гнезда Audio/Video видеомэагнитофона с входными гнездами Audio/Video телевизора.
2. Если видеомэагнитофон соединен с розетками Аудио-Видео с передней стороны нажмите **TV/AV** для выбора **AV 2**. Если видеомэагнитофон подключен к розеткам AV 1 на заданной панели, вы должны выбрать **AV 1**.
3. Нажмите кнопку **PLAY** видеомэагнитофона.

На экране появится изображение, воспроизводимое видеомэагнитофоном.

### Евроразъем (не во всех моделях)

1. Подключите Евроразъем видеомэагнитофона к Евроразъем телевизора с помощью специального кабеля.
2. Нажмите на магнитофоне кнопку **PLAY (ВОСПРОИЗВЕДЕНИЕ)**. Если магнитофон оснащен системой переключения напряжений, то он автоматически переключится в режим AV1. В противном случае нажмите на пульте дистанционного управления кнопку **TV/AV** и выберите режим **AV**. При этом на экране телевизора должно появиться изображение видеозаписи.

Вы также можете записывать программы, принимаемые телевизором, на видео пленку.

### Примечание:

- a. Сигналы RGB (красный, зеленый и голубой) могут передаваться только через розетку с Евро - разъемом от компьютера, платного ТВ декодера, игрового компьютера или фото-CD.
- b. Если вы подключите внешнее оборудование с выходным сигналом RGB, например, игровую приставку или проигрыватель лазерных видеодисков с выходом сигнала RGB, вы должны отсоединить внешнее оборудование, подключенное к входным гнездам, расположенным на передней панели.

### Гнездо для наушников (не во всех моделях)

В некоторых моделях, имеющих гнездо для наушников, может присутствовать эта функция.

Вставьте разъем наушников в гнездо для наушников, расположенное на передней панели телевизора.

Вы можете смотреть телевизор и слушать звук через наушники. Для того, чтобы отрегулировать громкость звука в наушниках, воспользуйтесь кнопками **◀/▶**.

При нажатии кнопки **MUTE** (временное выключение звука), звук в наушниках выключается.

### Гнезда для телекамеры (не во всех моделях)

Подключите ЖЕЛТЫЕ разъемы шнура КАМЕРА к гнездам камеры (желтым) или к установке, а БЕЛЫЕ разъемы шнура КАМЕРА к гнездам питания на 12 В (белым).

**Примечание** : За информацией об установке телекамеры, пожалуйста, обращайтесь к документации, вложенной в коробку с телекамерой.

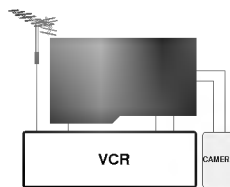
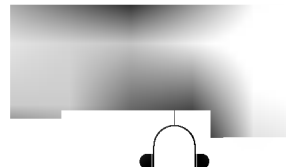
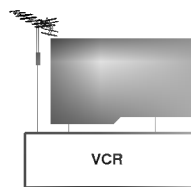
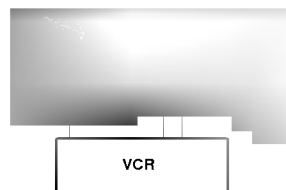
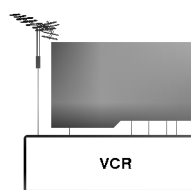
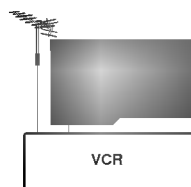

## Порядок поиска причины и устранения неисправности

### Признак неисправности

Нет изображения, нет звука

Звук нормальный, изображение плохое

Изображение нормальное, звук плохой

Нечеткое изображение

Линии или полосы на изображении

Плохой прием некоторых каналов

Черно-белое изображение

Плохая цветопередача

Не работает ПДУ

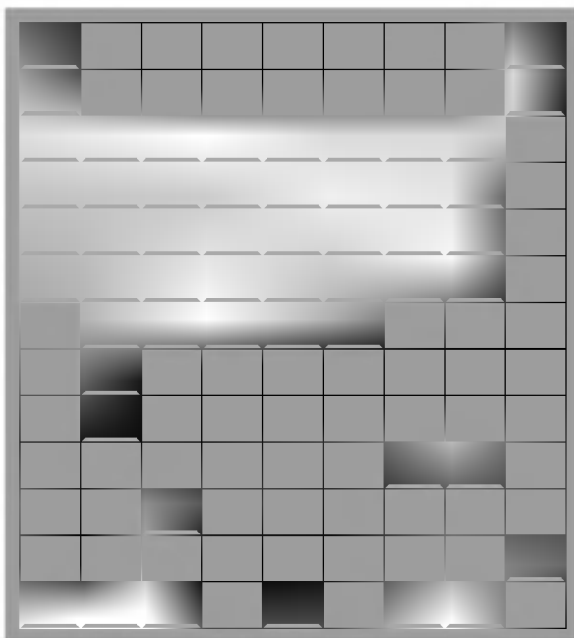

**Выполните следующие проверки и попытайтесь выполнить следующие регулировки**

Вилка шнура питания (вставьте в розетку электросети и включите питание телевизора)

Включено ли питание телевизора?

Попробуйте включить другой канал (слабый сигнал)

Проверьте антенну (подключена ли антенна к антенному гнезду телевизора?)

Проверьте антенну (оборван провод?)

Проверьте антенну

Проверьте, нет ли расположенного поблизости источника помех?

Отрегулируйте контраст

Отрегулируйте яркость

Отрегулируйте насыщенность цвета

Отрегулируйте громкость

Проверьте батарейки в ПДУ

Проверьте гнезда Audio/Video (только при работе с видеоманускриптом)