



Цветной телевизор

Руководство пользователя



CH01

Перед тем, как пользоваться вашим телевизором, пожалуйста, внимательно прочтите данное Руководство. Сохраните его для использования в будущем. Запишите номер модели и серийный номер телевизора. Когда вам понадобится техническое обслуживание телевизора, посмотрите на табличке, прикрепленной к задней крышке, и сообщите в сервисный центр следующую информацию:

Номер модели :
Серийный номер :

P/NO : 3828V (MC99BA, 007K, 017G/H, 020D TX, 486-340M)

Содержание

Установка	3
Расположение и функции органов управления	4
Пульт дистанционного управления (ПДУ)	
Установка батареек в ПДУ	
Передняя панель	
Управление основными функциями телевизора	7
Включение и выключение / Переключение каналов	
Регулировка громкости звука / Быстрый просмотр	
Функция выключения звука	
Выбор языка экранной информации	
Экранное меню	8
Выбор из меню	
Предварительная настройка (программирование) телевизионных каналов	9
Автоматическая настройка телевизионных каналов	
Ручная предварительная установка телевизионных каналов	
Точная настройка	
Редактирование каналов	
Регулировка параметров изображения	12
Регулировка параметров изображения	
Глаз (Eye) - не на всех моделях / формата изображения	
Регулировка звука (не во всех моделях)	13
Регулировка звука	
Прием стереофонических программ и программ, передаваемых на двух языках (не во всех моделях)	
Прием передач, передаваемых в системе звукового сопровождения NICAM (не во всех моделях)	
Выбор выходного сигнала звукового сопровождения (не во всех моделях)	
Прочие функции телевизора	16
Электронный замок от детей / Автоматический таймер сна	
Таймер включения / Таймер выключения	
Телеигра (не во всех моделях)	
Режимы TV и AV / Голубой Фон	
CSM (запоминание настройки цвета)	
AVL (автоматическое выравнивание громкости) (не во всех моделях)	
Телетекст (не во всех моделях)	19
Включение и выключение функции телетекста	
Текст SIMPLE / Текст TOP (не во всех моделях)	
Режим FASTEXT	
Специальные функции телетекста	
Подключение внешней аппаратуры	21
Гнездо антенны	
Гнезда входов/выходов аудио/видео (не во всех моделях)	
Евро-разъем (не во всех моделях)	
Гнездо для наушников (не во всех моделях)	
Порядок поиска причины и устранения неисправности	23

Установка

Питание

Питание телевизора осуществляется от электросети переменного тока, напряжение питания указано в табличке, прикрепленной к задней стенке телевизора. Запрещается подключать телевизор к источнику питания постоянного тока. Во время грозы и при частых отключениях напряжения в электросети извлеките штекер кабеля антенны из гнезда антенны и отсоедините вилку шнура питания от розетки электросети.

Предупреждение

Во избежание пожара или поражения электрическим током не оставляйте телевизор под дождем или в условиях повышенной влажности.

Срок службы данного товара - 7 лет со дня передачи товара потребителю.

Обслуживание

Никогда не открывайте заднюю стенку телевизора, поскольку в телевизоре имеется опасное для жизни напряжение и другие источники опасности. Если телевизор перестает нормально работать, отключите телевизор от электросети и обратитесь за содействием в торговую организацию, которая продала Вам телевизор.

Антенна

Подсоедините штекер кабеля антенны к гнезду, обозначенному символом 175Ω , расположенному на задней панели телевизора. Для получения хорошего изображения следует пользоваться наружной антенной.

Порядок установки

Установите телевизор в таком месте, чтобы на экран не падал яркий искусственный или солнечный свет. Телевизор не должен подвергаться излишним вибрациям, воздействию влаги, пыли или тепла. Обеспечьте беспрепятственную циркуляцию воздуха вокруг телевизора. Не закрывайте вентиляционных отверстий на задней стенке телевизора. Управление всеми функциями телевизора может осуществляться с помощью пульта дистанционного управления (ПДУ). Управление некоторыми функциями также может осуществляться с помощью кнопок, расположенных на передней панели телевизора.

Если Вы передвигаете или переставляете телевизор в другое место, выключите основной переключатель, по крайней мере на 30 минут, чтобы снять напряжение цвета с экрана.

Местоположение и функции органов управления

Управление всеми функциями может осуществляться с пульта дистанционного управления. Некоторые функции также могут регулироваться кнопками, расположенными на передней панели телевизора.

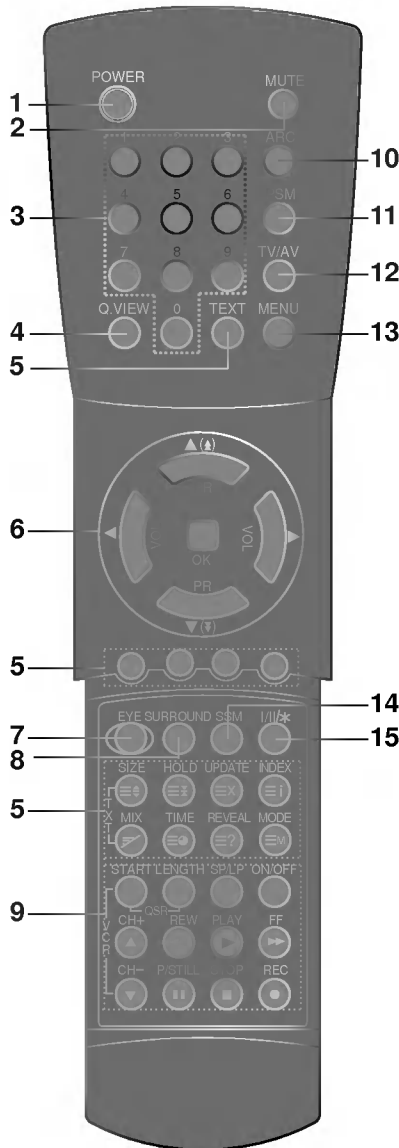

Пульт дистанционного управления

Прежде чем пользоваться пультом дистанционного управления, вставьте в него элементы питания.

1. ВКЛЮЧЕНИЕ/ВЫКЛЮЧЕНИЕ

Переключает телевизор из дежурного режима в режим и наоборот.

2. Выключает звука

Включает и выключает звук.

3. Цифровые кнопки

Включают находящийся в дежурном режиме телевизор или напрямую выбирают номер программы.

4. Q.VIEW (быстрый возврат)

Возвращает вас на программу, передачу которой вы смотрели перед текущей программой.

5. Кнопки телетекста (не во всех моделях)

Данные кнопки используются в режиме телетекста. Дальнейшие подробности смотрите в разделе 'Телетекст'.

6. ▲ (▲) / ▼ (▼) (программа следующая/предыдущая)

Включает телевизор из дежурного режима, выбирает программу или пункт меню.

◀ / ▶ (Уменьшить/увеличить громкость)

Регулирует громкость.

изменяет установки пунктов меню.

OK

принимает ваш выбор или показывает текущий режим.

7. Глаз (не во всех моделях)

Включает и выключает функцию "Глаз".

8. SURROUND (не во всех моделях)

Выбирает функцию Surround звука.

9. Кнопки видеомэгафона (не во всех моделях)

управляют кассетным видеомэгафоном производства фирмы LG/GoldStar.

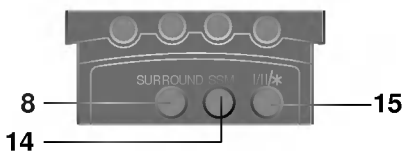

(С системой Телетекст)

Местоположение и функции органов управления

10. ARC (управление форматом кадра)

Изменяет формат кадра изображения.

11. PSM (память состояния изображения)

Восстанавливает предпочитаемую вами настройку изображения.

12. TV/AV

Выбирает сигнал от телевизора или со входов аудио/видео, стирает меню с экрана, включает телевизор из дежурного режима.

13. Меню

Вызывает экранное меню.

14. SSM (память состояния звука) - не во всех моделях

Восстанавливает предпочитаемую Вами настройку звука.

15. I/II/* or DUAL/* (не во всех моделях)

Выбирает язык при двуязычном вещании. Переключает из режима стерео в режим моно, выбирает выход звука.

Примечание:

* : Не функционирует.

Установка батареек в ПДУ

Питание ПДУ осуществляется от двух батареек типа АА. Осторожно сдвиньте крышку ПДУ, чтобы открылось отделение для батареек. Установите две батарейки, соблюдая полярность согласно символам (⊕ и ⊖) внутри отделения для батареек. Он может несколько отличаться от вида панели вашего телевизора.

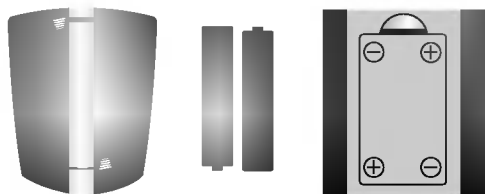

Примечание: Во избежание повреждений ПДУ вследствие вытекания электролита из батареек извлеките батарейки из ПДУ, если вы не намерены пользоваться ПДУ в течение длительного времени.

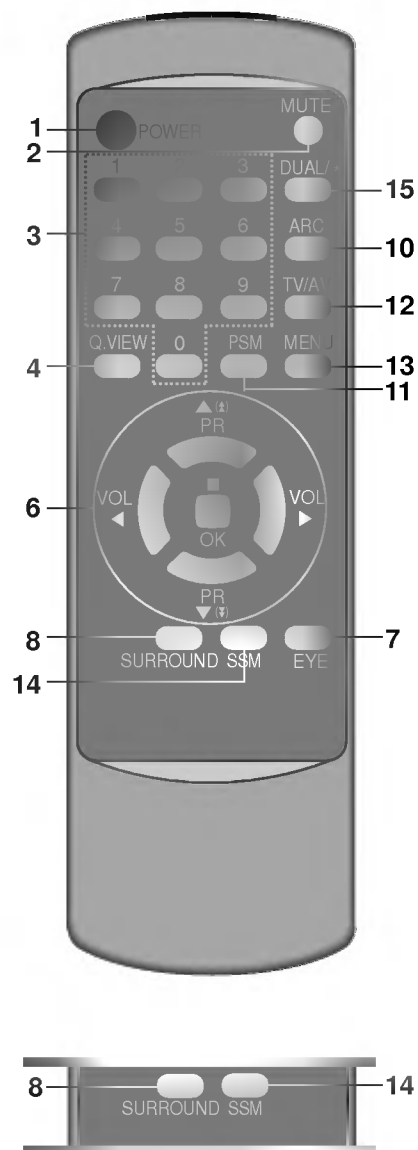



(Без системы Телетекст)

Местоположение и функции органов управления

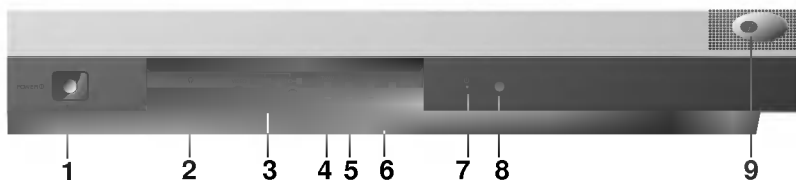
Передняя панель



- 1. Кнопка включения питания**
включает и выключает телевизор.
- 2. Гнездо для наушников (не во всех моделях)**
Используется для подключения наушников.
- 3. Входные гнезда аудио/видео (AV2) (не во всех моделях)**
Соедините эти гнезда с выходными разъемами аудио/видео внешнего оборудования.
- 4. TV/AV**
Выбирает сигнал от телевизора или со входов аудио/видео.
стирает меню с экрана
включает телевизор из дежурного режима.
- 5.  (Функции)**
выберите громкость, опцию глаза, изображение пока меню не показаны.
- 6. + / - ( / )**
изменяет параметры функции или выбирает программу.
включает телевизор из дежурного режима.
- 7. Индикатор Питания/ Дежурный режим**
Светится ярко, когда телевизор находится в дежурном режиме
светится тускло, когда телевизор включен.
- 8. Приемник сигналов ПДУ**
- 9. Датчик функции Глаз (Eye) (не во всех моделях)**
Регулирует параметры изображения в соответствии с условиями помещения

Управление основными функциями телевизора

Включение и выключение

1. Для включения телевизора нажмите кнопку выключателя питания.
2. Если телевизор находится в режиме ожидания, нажмите кнопку **POWER** (ПИТАНИЕ) на ПДУ, кнопку **▲/▼**, **TV/AV** или одну из кнопок с цифрами, чтобы перевести телевизор из режима ожидания в режим работы.
3. Нажмите кнопку **POWER** на ПДУ, телевизор возвращается в режим ожидания.
4. Вновь нажмите кнопку включения/выключения питания. Телевизор выключается и индикатор Питание/Дежурный режим гаснет через несколько секунд.

Примечание : Если при включенном телевизоре происходит отсоединение вилки шнура питания от розетки электросети, то после подключения вилки шнура питания к розетке электросети в телевизоре будет устанавливаться режим ожидания.

Переключение каналов

Вы можете выбирать номер телевизионного канала посредством кнопки **▲/▼**.

Регулировка громкости звука

Для выполнения регулировки громкости звука нажмите кнопку **◀/▶**.

Функция выключения звука

Нажмите кнопку **MUTE**. Звук отключается, и на экране телевизора появляется индикатор . Вы можете снова включить звук с помощью нажатия кнопок **SSM**, **I/II/*** (или **DUAL/***) или **SURROUND**.

Быстрый просмотр

Для возврата к программе предыдущего просмотра нажмите кнопку **Q.VIEW**.

Выбор языка экранной информации (не во всех моделях)

Это является еще одной опцией. Меню может отображаться на экране на выбранном языке. Прежде всего выберите язык пользования.

1. Нажмите кнопку **MENU** для воспроизведения на экране **MENЮ 1**.
2. Нажмите кнопку **▲/▼** для выбора режима **LANGUAGE**.
3. Кнопка **OK** для воспроизведения подменю.
4. Выбор языка осуществляется кнопками **▲/▼** или **◀/▶**.
5. Кнопка **OK** подтверждение выбора.
После этого вся экранная информация будет выводиться на экран телевизора только на выбранном Вами языке.
6. Нажмите кнопку **TV/AV** для возврата к нормальному просмотру телевизионных программ.

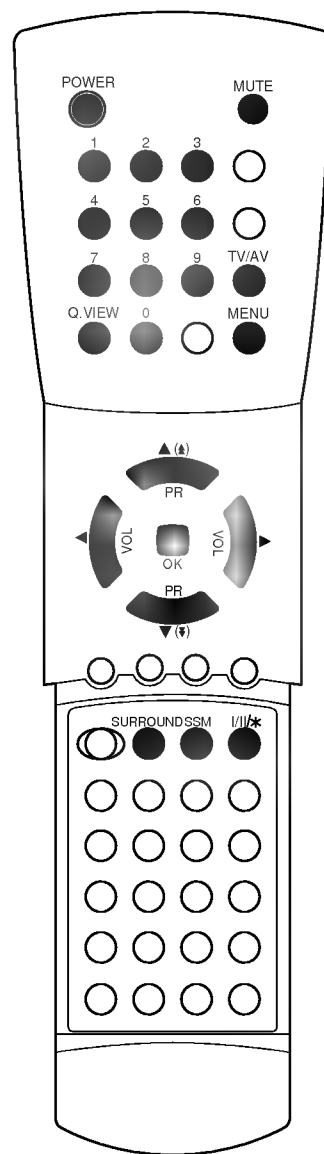

Экранные меню

Вы можете осуществлять управление работой телевизора в диалоговом режиме с помощью воспроизводимых на его экране меню. При этом на экране также воспроизводятся кнопки, с помощью которых осуществляется управление.

Выбор из меню

1. Несколько раз нажмите кнопку **MENU** и вызовите каждое меню.
2. Кнопками **▲/▼** выберите нужную позицию в меню, при этом она изменит свой цвет с зеленого на желтоватый.
3. Нажмите кнопку **◀/▶** для изменения установки пункта меню или кнопку **OK** для воспроизведения подменю.

Примечание:

- a. Меню автоматически исчезает в течение 1 минуты, если вы не нажимаете ни одну кнопку.
- b. В режиме AV пункт Меню 2 не воспроизводится.
- c. В режиме системы телетекста, MENU не будет отображаться.
- d. В Меню 2 изображение  появляется в самом конце меню, если в телевизоре включена функция Глаз.
- e. В моделях с монофоническим звуком Меню 3 отсутствует.
- f. В некоторых моделях телевизоров такие пункты меню, как **AUTO AV**, **LANGUAGE**, **TINT**, **AVL**, **GAME** или **SYSTEM** показываются в экранных меню.

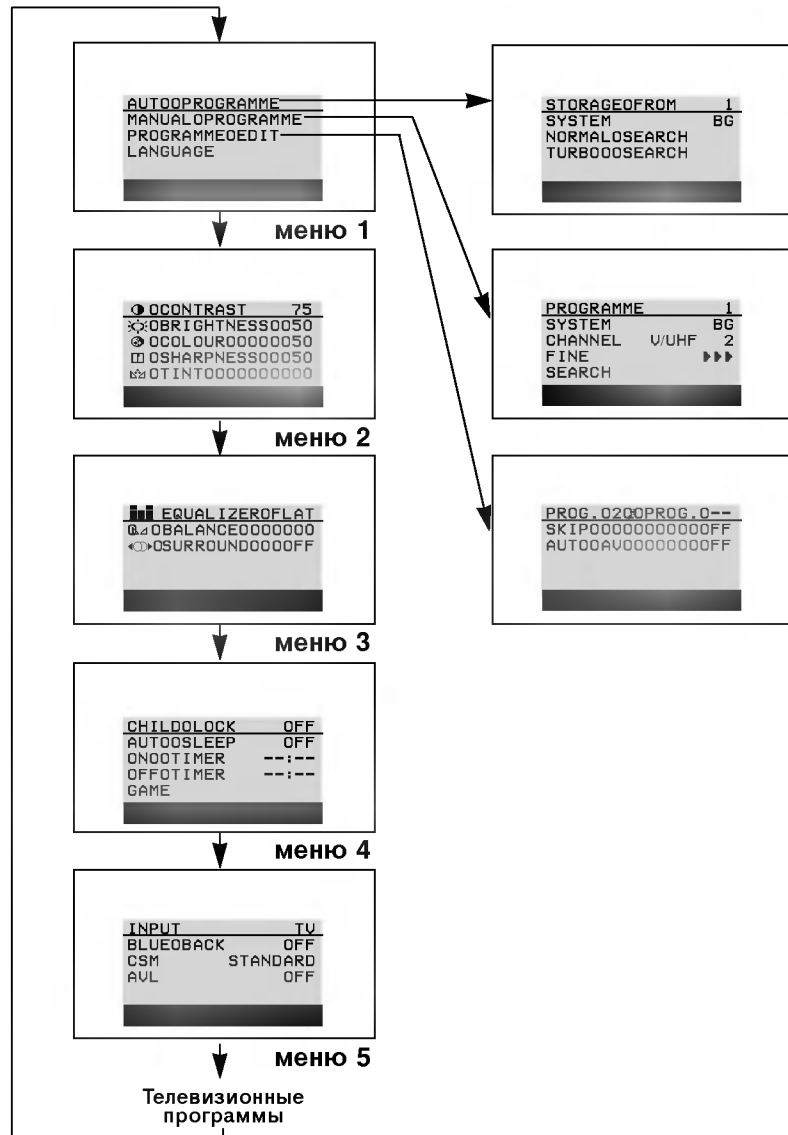
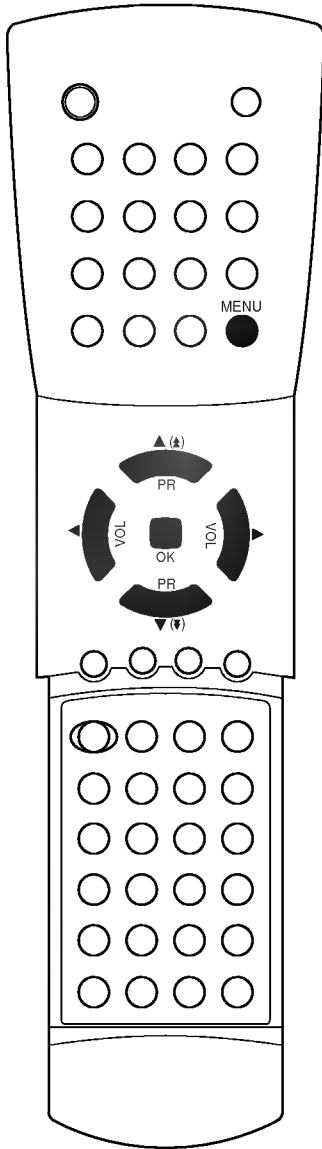

Настройка на телевизионные станции

В вашем телевизоре может быть запомнена настройка максимум на 100 телевизионных станций (под номерами программ от 00 до 99). После того, как вы настроились на станции, вы будете иметь возможность использовать кнопки ▲/▼ или цифровые кнопки для выбора запрограммированных вами станций. На станции можно настраиваться в автоматическом или ручном режиме.



меню 1

Автоматическая настройка на телевизионные станции

При использовании этого способа запоминается настройка на все принимаемые телевизионные станции. Режим автоматической настройки рекомендуется использовать, когда вы только что приобрели телевизор.

1. Нажмите кнопку **MENU** (меню) для вызова на экран **МЕНЮ 1**.
2. Нажатием кнопка ▲/▼ выберите пункт меню **AUTO PROGRAMME** (автоматическая настройка).
3. Нажмите кнопку **OK**, чтобы вывести на экран меню **AUTO PROGRAMME**.

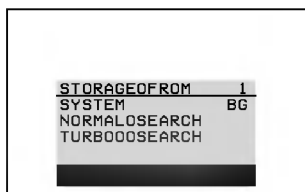

4. Нажатием кнопка ▲/▼ выберите пункт меню **STORAGE FROM** (запоминание с номера). Выберите начальный номер программы при помощи кнопка ◀/▶ или цифровых кнопок. При вводе любого номера меньше 10, введите перед номером цифру 0. Например, 05 для номера 5.
5. Нажатием кнопка ▲/▼ выберите пункт меню **SYSTEM** (система). Выберите систему телевидения с помощью кнопка ◀▶ **BG** (Азия/Новая Зеландия/Ближний Восток/Африка/Австралия), **I** (Гонконг/Южная Африка), **DK** (Восточная Европа/Китай/Африка/СНГ), или **M** (США/Корея/Филиппины).

Примечание:

В некоторых моделях пункт меню **SYSTEM** не показывается на экране, поэтому нет необходимости в его выборе.

6. Нажатием кнопка ▲/▼ выберите пункт меню **NORMAL SEARCH** (нормальный поиск) или **TURBO SEARCH** (турбо поиск).

Примечание:

- a. но при в некоторых моделях, **NORMAL SEARCH** будет автоматически запоминаться настройка на все принимаемые станции.
- b. **TURBO SEARCH** гораздо быстрее, чем **NORMAL SEARCH**. **TURBO SEARCH** выполняется быстрее, но при этом будет запоминаться настройка только тех станций, которые вещают в выбранной системе телевидения.
- c. Если при приеме запомненной станции звук имеет низкое качество, вновь выберите для нее систему телевидения в режиме **MANUAL PROGRAMME** (ручная настройка).

7. Нажмите кнопку **OK** для начала автоматического поиска.

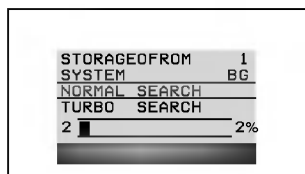

(Нормальный поиск)

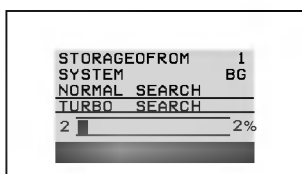

(Турбо поиск)

Запоминается настройка на все принимаемые телевизионные станции. Для остановки автоматического поиска нажмите кнопку **MENU**.

Когда автоматическая настройка завершена, на экране появляется меню **PROGRAMME EDIT** (редактирование программ). Для редактирования запомненных программ обратитесь к разделу 'Редактирование программ'.

8. Нажмите кнопку **TV/AV** для возврата к нормальному просмотру телевизора.

Автоматическое сканирование программ

Для осуществления автоматического сканирования настроенных программ на экране, нажмите и удерживайте кнопку ▲ (▲) или ▼ (▼) в течение примерно 3 секунд. Передачи, передаваемые по настроенным программам, показываются на экране одна за другой. Остановить автоматическое сканирование программ можно нажав любую кнопку, кроме кнопок управления видеоманитофоном.

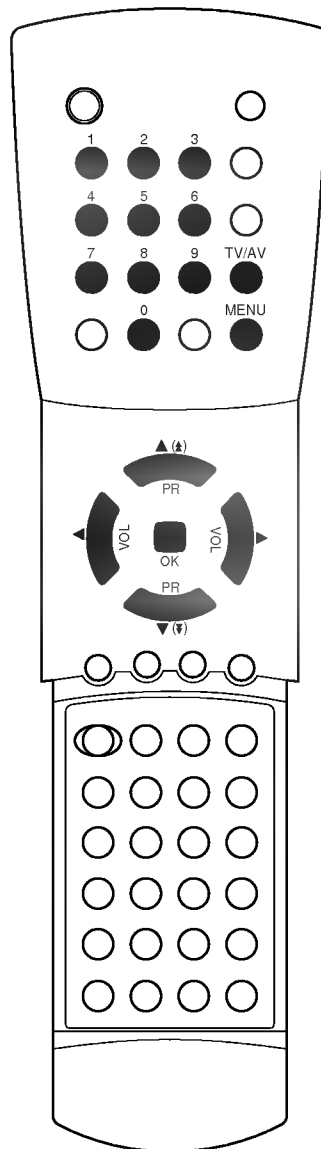

Настройка на телевизионные станции

меню 1



Ручная настройка на станции

Программирование в ручном режиме позволяет вручную настроить и расставить станции в любом удобном для вас порядке.

1. Нажмите кнопку **MENU** (меню) для вызова на экран **МЕНЮ 1**.
2. Нажатием кнопок **▲/▼** выберите пункт меню **MANUAL PROGRAMME** (ручная настройка).
3. Нажмите кнопку **OK**, чтобы вывести на экран меню **MANUAL PROGRAMME**.

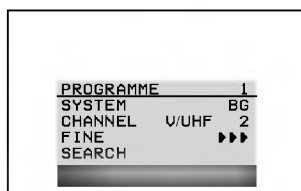
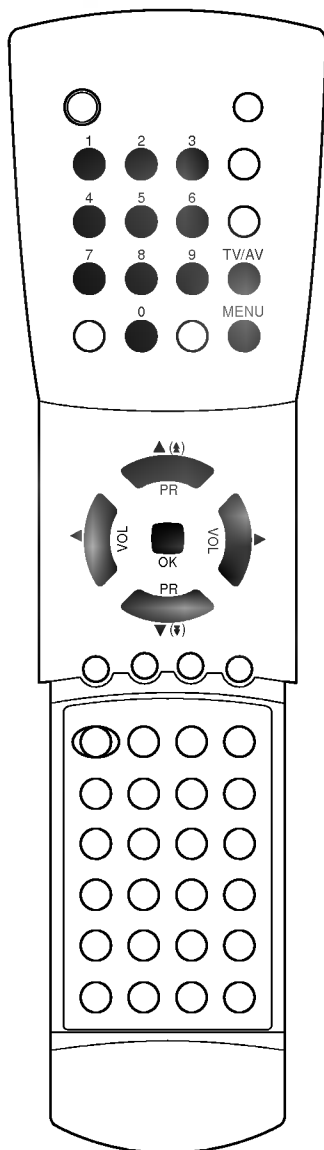

4. Нажатием кнопок **▲/▼** выберите пункт меню **PROGRAMME** (запоминание с номера). Выберите начальный номер программы при помощи кнопок **◀/▶** или цифровых кнопок. При вводе любого номера меньше 10, введите перед номером цифру '0'. Например, '05' для номера 5.
5. Нажатием кнопок **▲/▼** выберите пункт меню **SYSTEM** (система). Выберите систему телевидения с помощью кнопок **◀/▶**: **BG** (Азия/Новая Зеландия/Ближний Восток/Африка/ Австралия), **I** (Гонконг/Южная Африка), **DK** (Восточная Европа/Китай/Африка/СНГ), или **M** (США/Корея/Филиппины)-не во всех моделях.
Примечание:
*В некоторых моделях пункт меню **SYSTEM** не показывается на экране, поэтому нет необходимости в его выборе.*
6. Нажатием кнопок **▲/▼** выберите пункт меню **CHANNEL** (Канал). Нажатием кнопок **◀/▶** выберите диапазон **V/UHF** (МВ/ДМВ) или **CABLE** (кабельное ТВ) в зависимости от того, какой канал требуется найти.
7. Нажатием кнопок **▲/▼** выберите пункт меню **SEARCH** (поиск).
8. Нажмите кнопку **◀/▶**, чтобы начать поиск. Если найдена станция, поиск будет остановлен.
9. Нажмите кнопку **OK**. На экране появится сообщение **STORED** (сохранено).
10. Чтобы сохранить настройку на следующую станцию, повторите шаги с 4 по 9.
11. Нажмите кнопку **TV/AV** для возврата к нормальному просмотру телевизора.

Точная настройка

Обычно точная настройка бывает необходимой лишь при плохом качестве принимаемого сигнала.

1. Повторите шаги 1-3 раздела 'Ручная настройка на станции'.
2. Нажатием кнопок **▲/▼** выберите пункт меню **PROGRAMME** (запоминание с номера). Выберите начальный номер программы при помощи кнопок **◀/▶** или цифровых кнопок. При вводе любого номера меньше 10, введите перед номером цифру '0'. Например, '05' для номера 5.
3. Нажатием кнопок **▲/▼** выберите пункт меню **FINE** (точная настройка).
4. Нажатием кнопок **◀/▶** точно настройтесь на станцию, чтобы добиться наилучшего качества изображения и звука.
5. Нажмите кнопку **OK**. На экране появится сообщение **STORED** (сохранено).
6. Нажмите кнопку **TV/AV** для возврата к нормальному просмотру телевизора.
Программа, для которой использовалась точная настройка, при выборе программ будет индентифицироваться номером желтого цвета.

Настройка на телевизионные станции

Редактирование программ

Эта функция позволяет вам изменять порядок расположения телевизионных каналов, записанных в память телевизора, и расположить их в любой нужной вам последовательности. Также можно пропустить нежелательные для Вас номера программ с помощью функции автоматического программирования.

1. Нажмите кнопку **MENU** (меню) для вызова на экран МЕНЮ 1.
2. Нажатием кнопок **▲/▼** выберите пункт меню **PROGRAMME EDIT** (Редактирование программ).
3. Нажмите кнопку **OK**, чтобы вызвать на экран меню **PROGRAMME EDIT**.

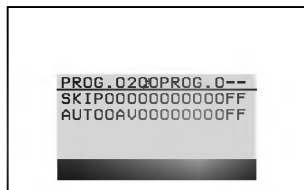

меню 1

Изменение последовательности расположения записанных в памяти телевизионных каналов

1. Нажмите кнопку **◀/▶** для изменения левого (в меню) номера канала. На экране телевизора воспроизводится телевизионная программа, соответствующая новому введенному номеру канала.
2. Введите посредством кнопок с цифрами нужный правый номер канала. При вводе номера до 10 необходимо ввести сначала **0**, например, номер 5 вводится как **05**.
3. Нажмите кнопку **OK**, станция, записанная ранее под правым номером канала, теперь будет соответствовать левому номеру канала.
4. Для изменения расположений других телевизионных каналов повторите операции, описанные в шагах с 1 по 3.

Пропуск записанных в памяти каналов

1. Для выбора программы, которую вы хотите пропустить, нажмите кнопку **◀/▶**. На экране телевизора воспроизводится программа, номер которой вы выбрали.
2. С помощью кнопки **▲/▼** выберите пункт меню **SKIP**.
3. Нажмите кнопку **◀/▶** для выбора режима **ON** или **OFF**. Если вы выбрали **ON**, то данная программа (канал) пропускается.
4. Нажмите кнопку **OK**. На экране появляется сообщение **STORED**.
5. Повторите действия 1-4, чтобы пропустить другие нежелательные для Вас номера программ. Можно также осуществлять выбор номеров пропускаемых каналов посредством кнопок с цифрами, при этом номера каналов при их установке будут воспроизводиться синим цветом.

Примечание: Нельзя пропустить программу под номером 1.

Авто установка AV (дополнительное устройство)

Это дополнительная функция. Если Ваш видеомагнитофон подключен через Евроразъем и выдает на выходе переключающее напряжение при воспроизведении, выберите **AUTO AV ON**. Тогда при включении видеомагнитофона телевизор автоматически будет переключаться в режим AV-1.

Но если вы хотите остаться в режиме просмотра ТВ, установите **AUTO AV** на **OFF**.

1. Выберите нужный номер канала нажатием кнопки **◀/▶**.
2. Нажмите кнопку **▲/▼** для выбора режима **AUTO AV**.
3. Нажмите кнопку **◀/▶** для выбора режима **ON** или **OFF**.
4. Нажмите кнопку **OK**. Появится сообщение **STORED**.
5. Для установки другой программы повторите шаги 1-4.

Нажмите кнопку **TV/AV** для возврата к нормальному просмотру телевизионных программ.

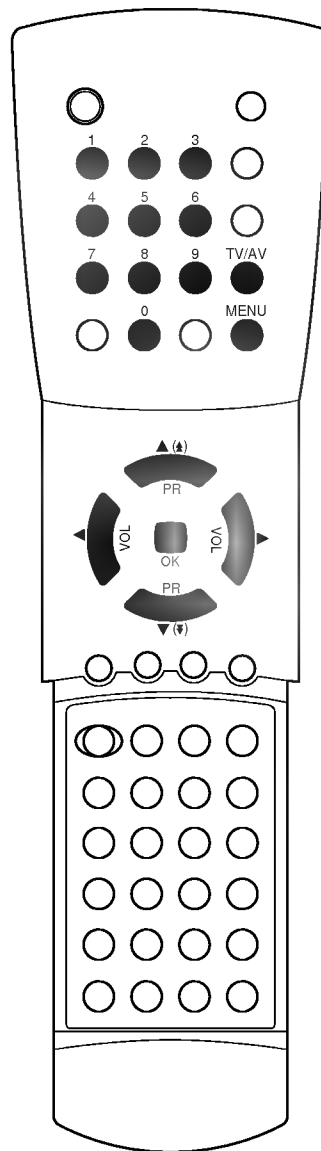

Настройка изображения

меню 2



Регулировка параметров изображения

Вы можете осуществлять регулировку контраста, яркости, насыщенности цвета, четкости изображения и оттенки (только NTSC вход).

1. Несколько раз нажмите кнопку **MENU** и установите программу **МЕНЮ 2**.
2. Выбор нужной Вам картинке осуществляется кнопками **▲/▼**.
3. С помощью кнопки **◀/▶** выполните нужные регулировки.
4. Нажмите кнопку **OK**. На экране появляется сообщение **STORED**.

Для считывания из памяти запрограммированных вами установленных параметров изображения нажимайте кнопку **PSM** до тех пор, пока на экране не появится картинка с требуемыми параметрами изображения (**STANDARD**, **USER**, **DYNAMIC** или **MILD**). **STANDARD**, **DYNAMIC** и **MILD** установки изображения запрограммированы на заводе для получения оптимального качества изображения и не могут изменяться.

Примечание: Если Вы нажмете кнопку **PSM** после соответствующих настроек в **МЕНЮ 2**, на экране автоматически появится дисплей **USER**, хотя Вы уже ввели в память заводские параметры **STANDARD**, **DYNAMIC** или **MILD**.

Глаз (Eye) - не на всех моделях

Функция Глаз (Eye) имеется не на всех моделях. Она автоматически выполнит подстройку качества изображения в зависимости от условий освещенности помещения. Это позволит Вам в полной мере насладиться наиболее приемлемым для зрения качеством изображения.

Для включения или выключения функции **Глаз (EYE)** нажмите кнопку **EYE (Глаз)**.

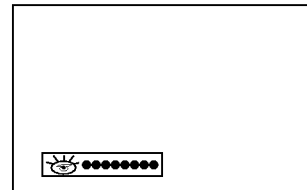
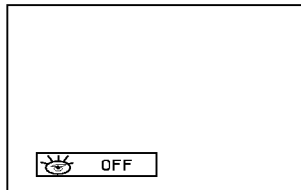
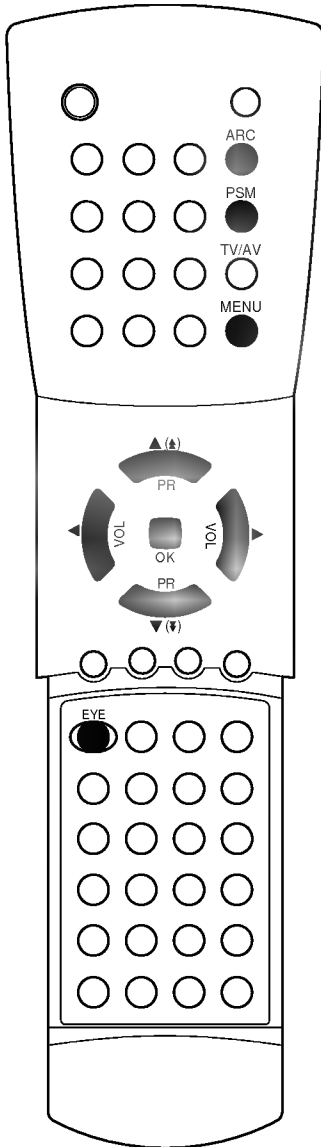

При включенной функции **Глаз (Eye)** выполняется автоматическая подстройка качества изображения в зависимости от условий освещенности помещения.

При этом зеленый индикатор **●●●●●●** не высвечивается постоянно на экране, а при изменении условий изображения появляется желтый индикатор **●●●●●●**.

Примечание: Если Вы нажмете кнопку **PSM**, то функция **Глаз (Eye)** автоматически отключится.

Выбор формата изображения

Вы можете смотреть телевизор при трех форматах изображения: **STANDARD**, **WIDE**, **ZOOM**.

Нажмите кнопку управления аспектным коэффициентом (**ARC**) для переключения в формат **STANDARD**, **WIDE**, **ZOOM**.

STANDARD (4:3)

обычный формат изображения 4 на 3, используемый во всех телевизорах.

WIDE (16:9)

формат экрана в кинотеатре. Некоторые телевизионные каналы транслируют вещание в этом формате. Для установки этого формата выберите опцию **WIDE**.

ZOOM (функция изменения размера изображения)

С использованием функции **STANDARD** стандартный размер изображения увеличивается по вертикали. Верхние и нижние границы изображения могут стать не видимы.

Примечание:

- a. Когда вы выключаете телевизор или переводите его в дежурный режим, форматы **WIDE** (широкий экран) и **ZOOM** сбрасываются и телевизор возвращается к формату **STANDARD (4:3)**.
- b. В режиме AV (аудио/видео) формат **WIDE** выбрать невозможно.

Настройка звука (не во всех моделях)

Настройка звука это опциональная функция настройки. Только телевизор с опцией звука может выполнить эту функцию.

Настройка звука

Вы можете выбрать предпочтительное для вас звучание при просмотре телевизора в зависимости от характера передачи: Flat (плоская характеристика), Music (музыка), Movie (кино) или Speech (речь). Также вы можете установить желаемые уровни звука в разных диапазонах частот при помощи эквалайзера. Функция Surround звука создает для вас ощущение нахождения в концертном зале.

1. Нажатием кнопки **MENU** (меню), вызовите на экран **МЕНЮ 3**.
2. Нажатием кнопки **▲/▼** выберите желаемый пункт меню настройки звука ; **EQUALIZER**, **BALANCE** или **SURROUND**.
3. Нажатием кнопки **◀/▶** выполните желаемые регулировки.

EQUALIZER (эквалайзер)

Выберите режим работы эквалайзера **FLAT** (плоская характеристика), **MUSIC** (музыка), **MOVIE** (кино), **SPEECH** (речь) или **USER** (устанавливаемый пользователем) нажатием кнопки **▲/▼**.

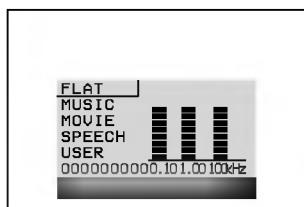

(AV STEREO, **FLAT**)

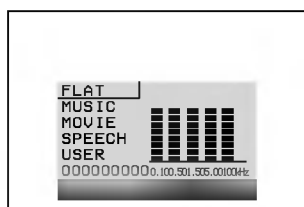

(RF STEREO, **FLAT**)

При выборе режимов **FLAT**, **MUSIC**, **MOVIE**, **SPEECH** на экране появляются фиксированные установки эквалайзера. Параметры режимов **FLAT**, **MUSIC**, **MOVIE**, **SPEECH** программируются на заводе для получения наилучшего воспроизведения звука, соответствующего каждому из этих типов передач.

В случае режима **USER** выбирайте диапазоны звуковых частот с помощью кнопки **◀/▶** и устанавливайте в них соответствующий уровень звука с помощью кнопок **▲/▼**. Нажмите кнопку **OK** и на экране появится сообщение **STORED** (сохранено).

BALANCE (баланс)

Отрегулируйте уровень стереобаланса нажатием кнопки **◀/▶**.

SURROUND

Выберите **ON** (включен) или **OFF** (выключен) нажатием кнопки **◀/▶** или кнопки **SURROUND**.

4. Нажмите кнопку **TV/AV** для возвращения к нормальному просмотру телевизора.

Чтобы вызвать любой предпочитаемый вами режим эквалайзера, нажимайте кнопку **SSM** (память состояния звука), пока название желаемого режима (**FLAT**, **MUSIC**, **MOVIE**, **SPEECH** или **USER**) не появится на экране. Параметры режимов **FLAT**, **MUSIC**, **MOVIE** и **SPEECH** программируются на заводе для получения наилучшего воспроизведения звука, соответствующего каждому из этих типов передач и не могут быть изменены.

Примечание : Если вы нажмете кнопку **SSM** после выполнения соответствующих настроек в **МЕНЮ 3**, на экране автоматически появится режим **USER** (устанавливаемый пользователем), даже если вы перед этим выбрали запрограммированный на заводе режим: **FLAT**, **MUSIC**, **MOVIE** или **SPEECH**.



меню 3

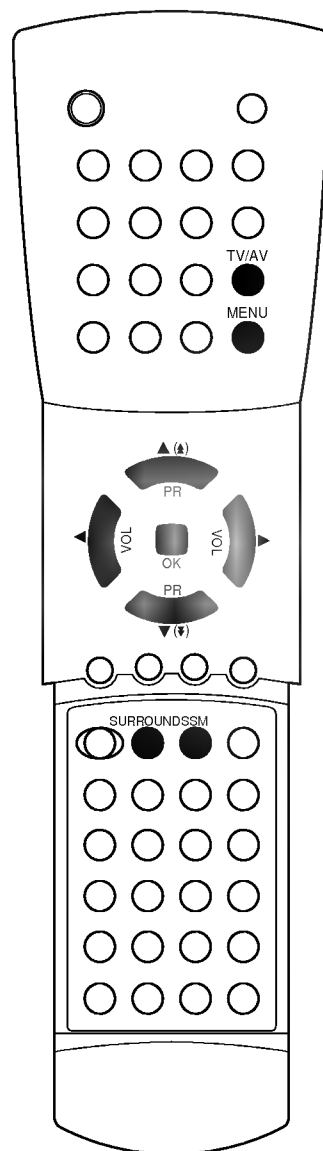

Настройка звука (не во всех моделях)

Прием стереофонических программ и программ, передаваемых на двух языках (не во всех моделях)

После выбора программы появляется информация о звуке для станции после того как исчезнет номер программы и имя станции.

Вещание	Экранный Дисплей
Mono	MONO
Stereo	STEREO
Dual	DUAL I

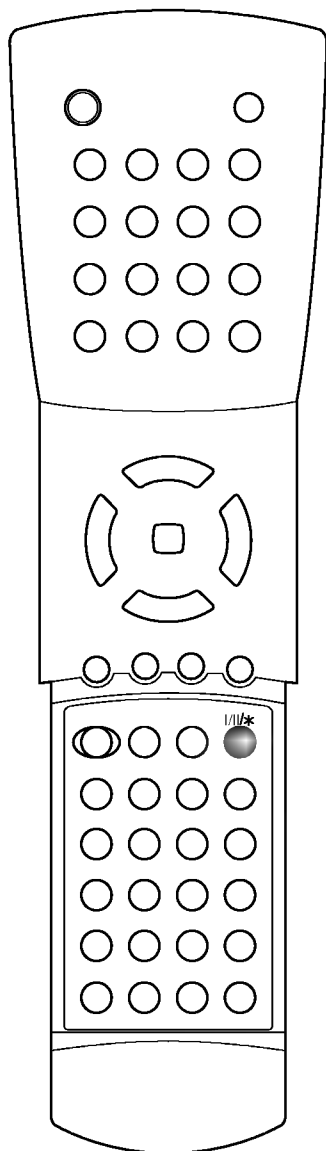

Установка монофонического звука

При приеме стереофонических передач, если сигнал стереофонического звукового сопровождения является слабым, вы можете переключиться в монофонический режим с нажатием кнопки **I/II/*** и **DUAL/***. При этом качество звука улучшается. Для возвращения в режим стереофонического звучания нажмите кнопку **I/II/*** и **DUAL/*** или еще раз.

Выбор языка для программы, передаваемой на двух языках

Если программа передается на двух языках, вы можете установить режим **DUAL I**, **DUAL II** или **DUAL I II** (дополнительное устройство) посредством последовательных нажатий кнопки **I/II/*** и **DUAL/***.

DUAL I Громкоговорители воспроизводят основной язык.

DUAL II Громкоговорители воспроизводят второй язык.

DUAL I II Один громкоговоритель воспроизводит основной язык, а второй громкоговоритель воспроизводит второй язык. (дополнительное устройство)

Настройка звука (не во всех моделях)

Прием передач, передаваемых в системе звукового сопровождения NICAM (не во всех моделях)

Это дополнительная функция. Если ваша установка оснащена приемником NICAM, вы можете получать прекрасное цифровое воспроизведение звука.

С помощью последовательных нажатий кнопки **I/II/★** и **DUAL/★** могут быть установлены следующие режимы звукового сопровождения:

1. Когда принимается монофонический сигнал NICAM, вы можете выбрать режим **NICAM MONO** или FM MONO.
2. Когда принимается стереофонический сигнал NICAM, вы можете выбрать режим **NICAM STEREO** или FM MONO.
3. Когда принимается сигнал звукового сопровождения NICAM на двух языках, вы можете выбрать режимы **NICAM DUAL I**, **NICAM DUAL II** или **NICAM DUAL I II** или **MONO**. Когда выбирается режим FM MONO, на экране появляется сообщение **MONO**.

Выбор выходного сигнала звукового сопровождения (не во всех моделях)

В режиме AV (Аудио/Видео) вы можете осуществлять переключение выходного звукового сигнала, подаваемого на правый и левый громкоговорители.

Это осуществляется с помощью последовательных нажатий кнопки **I/II/★** и **DUAL/★**.

LR: Звуковой сигнал, подключенный к левому входу аудиосигнала (L), подается на левый громкоговоритель, а звуковой сигнал, подключенный к правому входу аудиосигнала (R), подается на правый громкоговоритель.

LL: Звуковой сигнал, подключенный к левому входу аудиосигнала (L), подается на левый и правый громкоговорители.

RR: Звуковой сигнал, подключенный к правому входу аудиосигнала (R), подается на левый и правый громкоговорители.

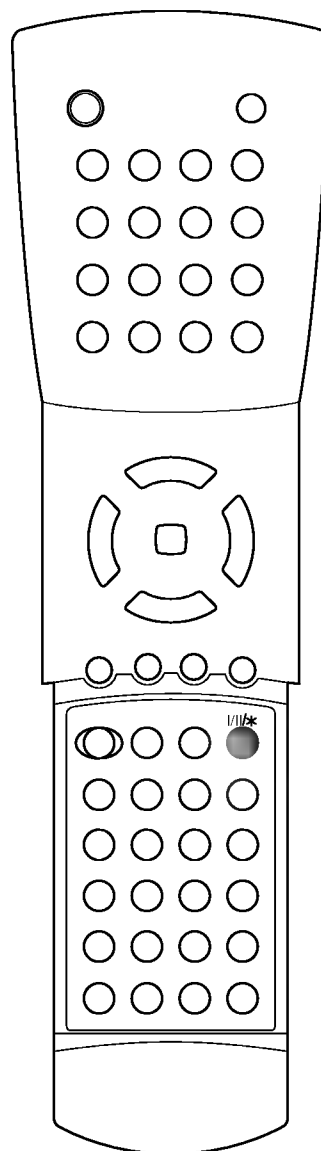

Другие функции

меню 4

CHILDOLOCK	OFF
AUTO SLEEP	OFF
ONOTIMER	---:--
OFFOTIMER	---:--
GAME	

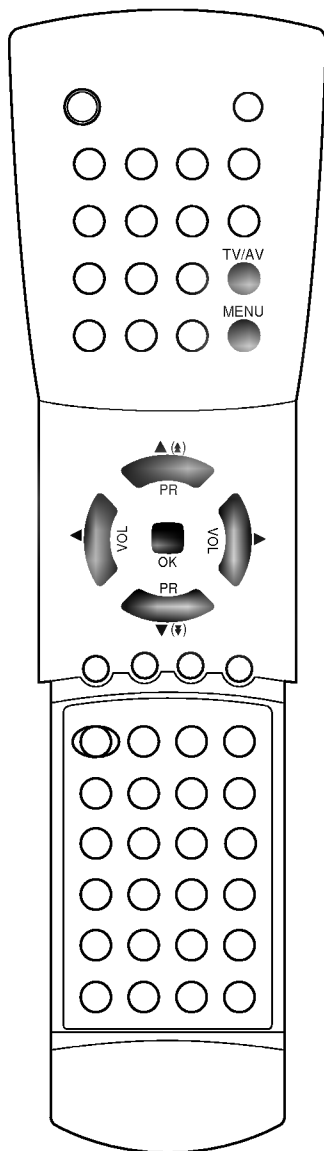

Электронный замок от детей

В телевизоре может быть установлен такой режим работы, при котором его управление может осуществляться только с помощью ПДУ.

Эта функция может использоваться для предотвращения несанкционированного использования телевизора.

1. Несколько раз нажмите кнопку **MENU** и установите программу **МЕНЮ 4**.
2. Нажмите кнопку **▲/▼** для выбора режима **CHILD LOCK**.
3. С помощью кнопки **◀/▶** на ПДУ выберите **ON**.
4. Нажмите кнопку **TV/AV** для возврата к нормальному просмотру телевизионных программ.

При включенной функции электронного замка от детей при нажатии любой из кнопок во время просмотра телевизионной передачи на экране появляется сообщение **CHILD LOCK ON**.

Примечание: Когда на экране телевизора показывается меню, нажатие какой-либо кнопки на передней панели телевизора не приводит к появлению на экране сообщения **CHILD LOCK ON** (включена блокировка от детей).

Автоматический таймер сна

Если вы устанавливаете режим **AUTO SLEEP ON**, телевизор будет автоматически переключаться в режим ожидания приблизительно через 10 минут по окончании работы телевизионной станции.

1. Несколько раз нажмите кнопку **MENU** и установите программу **МЕНЮ 4**.
2. Нажмите кнопку **▲/▼** для выбора режима **AUTO SLEEP**.
3. Нажмите кнопку **◀/▶** для выбора режима **ON**.
4. Нажмите кнопку **TV/AV** для возврата к нормальному просмотру телевизионных программ.

Таймер включения

Телевизор автоматически включается в назначенное время по команде таймера и на выбранной Вами программе.

1. Несколько раз нажмите кнопку **MENU** и установите программу **МЕНЮ 4**.
2. Нажмите кнопку **▲/▼** для выбора режима **ON TIMER**.
3. Выставление часов производится с помощью кнопок **◀/▶** или кнопок цифрового наборного поля.
4. Нажмите кнопку **TV/AV** для возврата к нормальному просмотру телевизионных программ.

Таймер выключения

Телевизор автоматически переходит в режим ожидания после того, как истечет установленное время.

1. Несколько раз нажмите кнопку **MENU** и установите программу **МЕНЮ 4**.
2. Нажмите кнопку **▲/▼** для выбора режима **OFF TIMER**.
3. Выставление часов производится с помощью кнопок **◀/▶** или кнопок цифрового наборного поля.
4. Нажмите кнопку **TV/AV** для возврата к нормальному просмотру телевизионных программ.

Вы можете установить **ON/OFF** от 10 минут до 12 часов 50 минут используя 10 минутный период. Таймер начинает отсчет от установленного времени.

Примечание :

- a. Эта установка может быть включена в резервный режим, когда с помощью кнопки **POWER** на дистанционном пульте можно использовать функцию включения времени.
- b. Если в течение двух часов с момента включения телевизора с помощью функции автоматического включения в заранее установленное время не нажимается ни одна из кнопок управления телевизора, телевизор будет автоматически переключаться в режим ожидания.
- c. Для просмотра оставшегося времени вкл/выкл войдите в специальное меню.
- d. Для отмены установки вкл/выкл установите таймер вкл/выкл на **---**.
- e. Когда вы отключаете питание, отменяются осуществленные установки таймера.

Другие функции

Телеигра (не во всех моделях)

Эта функция имеется не во всех моделях.

С нашим телевизором вы можете наслаждаться телеигрой. Чтобы набрать хорошее количество очков, старайтесь с помощью кнопок ◀ / ▶, ▲ / ▼ или OK попасть в насекомое, перемещающееся по экрану сверху вниз.

1. Нажатием кнопки **MENU** (меню), вызовите на экран МЕНЮ 4.
2. Нажатием кнопок ▲ / ▼ выберите пункт меню **GAME** (игра).
3. Нажмите кнопку **OK** для того чтобы начать игру. Во время игры двигайте ваше оружие влево и вправо с помощью кнопок ◀ / ▶, регулируйте угол прицела с помощью кнопок ▲ / ▼ и стреляйте нажатием кнопки **OK**. Набранные очки будут все время автоматически выводиться на экран.

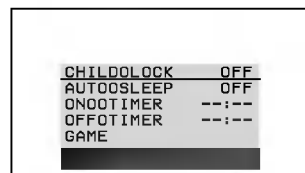

меню 4

управление телевизором для нтры (не во всех моделях)

Этот пульт прилагается не ко всем моделям телевизора.

Если он прилагается к вашему телевизору, используйте его, когда вы играете в телеигру.



POWER : включает телевизор из дежурного режима и переводит его в дежурный режим

MUTE : включает и выключает звук

TV/AV : для выхода из режима "телеигра"

MENU : для вывода на экран меню телеигры и выхода из режима "телеигра"

PR ▲ / ▼ / VOL ◀ / ▶ / OK ■ : используются для управления и стрельбы во время пользования телеигрой

Примечание :

a. Если вы хотите выйти из этого режима во время игры, нажмите кнопку **TV/AV** или **MENU**.

b. Если вы хотите продолжить игру, для старта нажмите кнопку **OK**.

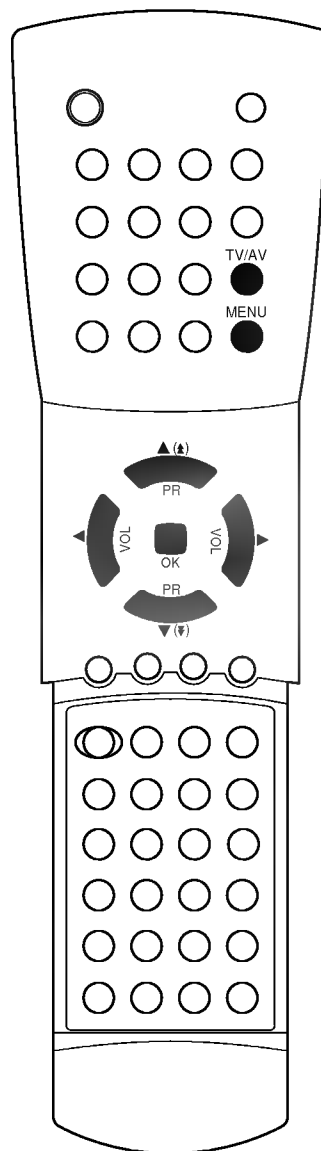

Другие функции

меню 5

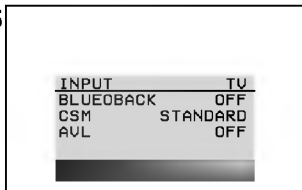

Режимы TV и AV

Телевизор может получать сигналы с антенны (режим TV) или со входов аудио/ видеосигнала (режим AV). Режим AV используется, когда к телевизору подключен кассетный видеомаягнитофон или другое оборудование.

Примечание: Если видеомаягнитофон подключен через гнездо для антенны, используется режим TV. Смотрите раздел 'Подключение внешнего оборудования'.

1. Нажатием кнопки **MENU** (меню), вызовите на экран МЕНЮ 5.
2. Нажатием кнопок **▲/▼** выберите пункт меню **INPUT** (вход).
3. Нажатием кнопок **◀/▶** выберите режим **TV**, **AV 1** или **AV 2**.

Имеющиеся режимы AV:

AV 1: видеомаягнитофон подключен к разъему типа Euro scart или гнездам типа "тюльпан" на задней панели

AV 2: видеомаягнитофон подключен к гнездам **AV2**, расположенным на передней панели телевизора (дополнительное устройство)

4. Нажмите кнопку **OK** или **TV/AV**.

Для возвращения из режима AV в режим TV нажмите кнопку **▲/▼**, **TV/AV** или цифровые кнопки.

Также вы можете поочередно выбирать режим TV или AV, нажимая кнопку **TV/AV**.

Автоматический таймер сна

Если вы устанавливаете режим **BLUE BACK ON**, телевизор будет автоматически переключаться в режим ожидания приблизительно через 10 минут по окончании работы телевизионной станции.

1. Нажатием кнопки **MENU** (меню), вызовите на экран МЕНЮ 5.
2. Нажатием кнопок **▲/▼** выберите пункт меню **BLUE BACK**.
3. Нажмите кнопку **◀/▶** для выбора режима **ON** и **OFF**.
4. Нажмите кнопку **OK** или **TV/AV** для возвращения к нормальному просмотру телевизора.

CSM (запоминание настройки цвета)

Вы можете выбрать по своему вкусу любую настройку цвета: стандартную, красноватую, зеленоватую или синеватую.

1. Нажатием кнопки **MENU** (меню), вызовите на экран МЕНЮ 5.
2. Нажатием кнопок **▲/▼** выберите пункт меню **CSM**.
3. Нажатием кнопок **◀/▶** выберите настройку цвета **STANDARD** (стандартный), **REDDISH** (красноватый), **GREENISH** (зеленоватый) или **BLUISH** (синеватый).
4. Нажмите кнопку **OK** или **TV/AV** для возвращения к нормальному просмотру телевизора.

AVL (автоматическое выравнивание громкости) (не во всех моделях)

Функция AVL автоматически сохраняет одинаковый уровень громкости звука при переключении каналов.

1. Нажатием кнопки **MENU** (меню), вызовите на экран МЕНЮ 5.
2. Нажатием кнопок **▲/▼** выберите пункт меню **AVL**.
3. Нажатием кнопок **◀/▶** выберите для функции выравнивания громкости состояние **ON** или **OFF**.
4. Нажмите кнопку **OK** или **TV/AV** для возвращения к нормальному просмотру телевизора.

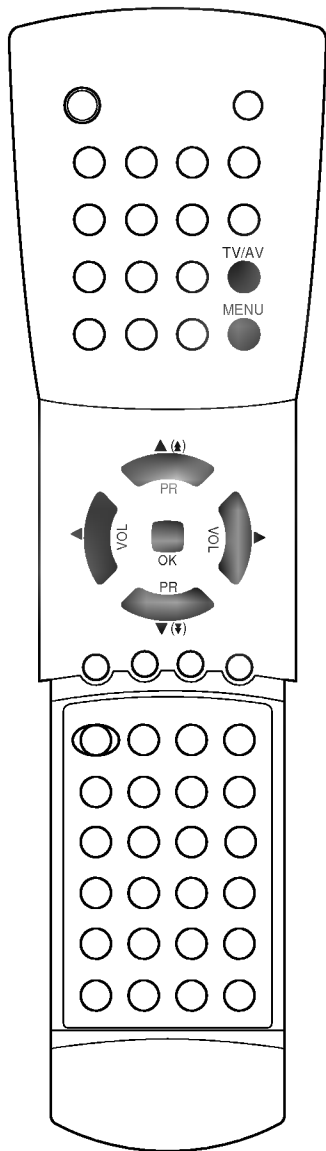

Телетекст (не во всех моделях)

Телетекст является дополнительной функцией, поэтому прием телетекста может выполняться только на телевизорах, снабженных системой телетекста.

Телетекст - это бесплатная услуга, оказываемая большинством вещательных телевизионных станций. С помощью телетекста передается следующая информация: новости, погода, телевизионные программы, цены акций и т.д.

Декодер телетекста данного телевизора может поддерживать режимы Простой, TOP и FASTEXT. Простой режим состоит из ряда страниц, которые напрямую выбираются путем ввода соответствующего номера страницы. TOP и FASTEXT являются более современными системами телетекста, позволяющими быстро и легко находить нужную информацию, передаваемую в виде телетекста.

Включение и выключение функции телетекста

Для включения функции телетекста нажмите кнопку **TEXT** (ТЕКСТ). На экране телевизора появляется первая страница или последняя выбранная страница телетекста.

В строке заголовка воспроизводятся два номера страницы, имя телевизионной станции, дата и время. Первый номер страницы соответствует номеру выбранной вами страницы, а второй номер страницы соответствует номеру текущей воспроизводимой страницы. Для выключения функции телетекста нажмите кнопку **TEXT** или **TV/AV**. Предыдущий режим просмотра при этом появляется вновь.

Простой текст

Выбор страницы

1. Введите трехзначный номер нужной вам страницы посредством кнопок с цифрами. Если во время ввода номера страницы вы нажали не ту кнопку, вы должны закончить ввод трехзначного номера, а затем снова ввести правильный номер страницы.
2. Для вывода на экран предыдущей или последующей страницы телетекста можно использовать кнопку ▲/▼.

Программирование цветных кнопок режим СПИСОК

На некоторых моделях, если телевизор включен в режим Простой текст/ Текст СВЕРХУ/ БЫСТРЫЙ ТЕКСТ, нажмите кнопку **РЕЖИМ(MODE)** для переключения в режим СПИСОК.

Четырем номерам страницы по вашему выбору может быть назначен цветовой код, что позволяет легко выводить на экран эти страницы нажатием соответствующей цветной кнопки на ПДУ.

1. Выберите страницу, которую вы хотите назначить какой-либо кнопке с цифрами.
2. Подождите, пока страница появится на экране, и нажмите кнопку **OK**. Номера страниц в цветных прямоугольниках, воспроизводимые в нижней части экрана, меняются на "000?".
3. Нажмите цветную кнопку для записи в память номера страницы. Теперь вы можете вывести на экран эту страницу путем нажатия соответствующей цветной кнопки.
4. Аналогичным образом назначаются страницы для трех остальных цветных кнопок.

Текст СВЕРХУ (не во всех моделях)

Для облегчения поиска информации, передаваемой с помощью телетекста, в нижней части экрана воспроизводятся четыре цветных поля: красное, зеленое, желтое и синее. Желтое поле обозначает следующую группу, а синее поле обозначает следующий блок.

Выбор блока/страницы

1. С помощью **СИНЕЙ** кнопки вы можете переходить от блока к блоку.
2. Используйте **ЖЕЛТУЮ** кнопку для перехода на следующую группу с автоматическим переходом на следующий блок.
3. С помощью **ЗЕЛЕНОЙ** кнопки вы можете перейти на следующую страницу с автоматическим переходом на следующую группу. Для этого также может использоваться кнопка ▲.
4. **КРАСНАЯ** кнопка позволяет вернуться на предыдущую установку. Для этого также может использоваться кнопка ▼.

Прямой выбор страницы

Так же, как и в режиме телетекста Простой, в режиме TOP вы можете выводить на экран страницу телетекста с помощью прямого ввода трехзначного номера страницы.

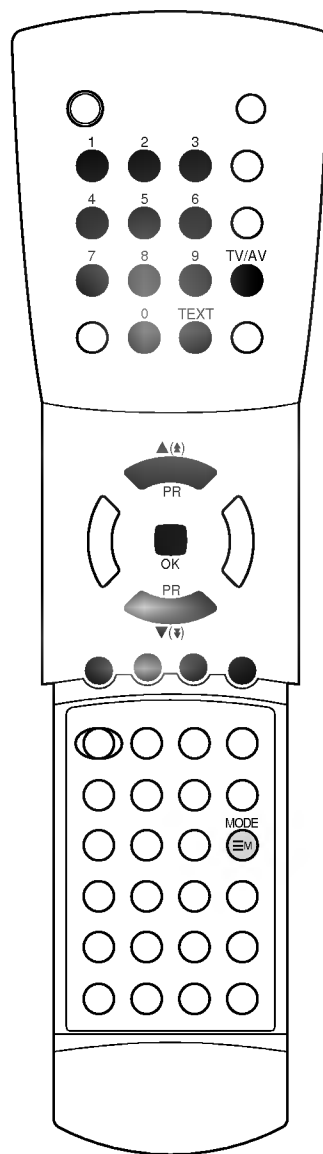

Телетекст (не во всех моделях)

БЫСТРЫЙ ТЕКСТ

Страницы телетекста имеют цветовой код, который регистрируется в нижней части экрана, и выбираются с помощью соответствующей цветной кнопки.

Выбор страницы

1. Нажмите кнопку **INDEX** для выбора страницы указателя.
2. Вы можете выбрать страницы, имеющие цветовой код, показанный в нижней строчке, с помощью соответствующих цветных кнопок.
3. Так же, как и в режиме телетекста Простой, в режиме телетекста FASTEXT вы можете выбрать страницу телетекста путем ввода трехзначного номера страницы с помощью цифровых кнопок.
4. Кнопка **▲/▼** может использоваться для выбора предыдущей или последующей страницы.

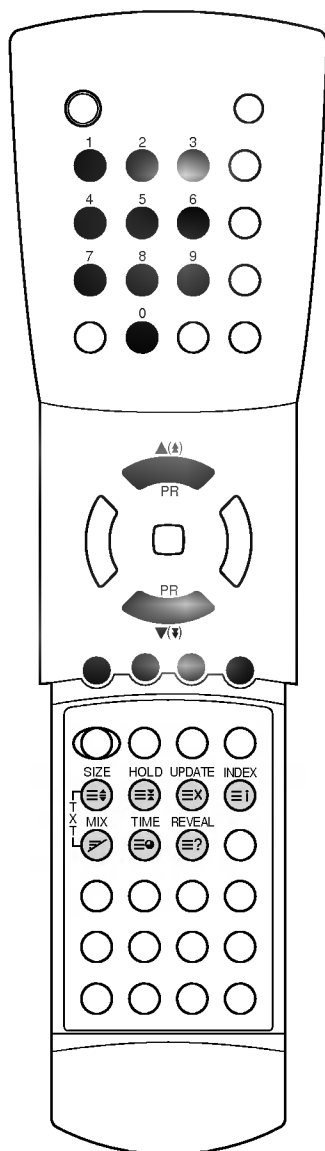

Специальные функции телетекста



REVEAL (ОТКРЫВАНИЕ СКРЫТОГО ТЕТЕКСТА)

Нажмите эту кнопку для воспроизведения на экране скрытой информации, такой как, например, ответы на загадки и вопросы викторины. Нажмите кнопку еще раз для удаления информации с экрана.



УВЕЛИЧЕНИЕ РАЗМЕРА (EXPAND)

Устанавливает двойную высоту знаков телетекста. Нажмите эту кнопку для увеличения верхней половины страницы телетекста. Нажмите эту кнопку еще раз для увеличения нижней половины страницы телетекста. Нажмите эту кнопку еще раз для возвращения в режим нормального воспроизведения.



UPDATE (ОБНОВЛЕНИЕ)

На экране воспроизводится нормальное телевизионное изображение во время ожидания поступления новой страницы телетекста. В левом верхнем углу экрана воспроизводится индикатор или . При поступлении новой страницы телетекста индикатор или меняется на номер страницы телетекста. Нажмите эту кнопку для вывода на экран обновленной (новой) страницы телетекста.



HOLD (УДЕРЖИВАНИЕ)

Прекращается автоматическая смена страниц телетекста, которая выполняется в том случае, если страница телетекста состоит из 2 или более субстраниц. Количество субстраниц и номер текущей субстраницы обычно воспроизводятся на экране под строкой времени. При нажатии этой кнопки в левом верхнем углу экрана воспроизводится символ удерживания, и автоматическая смена страниц отменяется. Для перехода на следующую страницу телетекста нажмите эту кнопку еще раз.



MIX (НАЛОЖЕНИЕ)

Воспроизводятся страницы телетекста, наложенные на телевизионную картинку. Для выключения картинки телевизионной передачи нажмите эту кнопку еще раз.



TIME (ВРЕМЯ)

Нажмите эту кнопку для воспроизведения показаний времени в верхнем правом углу экрана во время просмотра телевизионной передачи. Для удаления показаний времени с экрана нажмите эту кнопку еще раз. В режиме телетекста эта кнопка используется для индикации номера субстраницы телетекста. Номер субстраницы телетекста воспроизводится в нижней части экрана. Для удерживания или смены субстраницы нажмите любую из следующих кнопок: КРАСНАЯ/ЗЕЛЕНАЯ, **▲/▼**, кнопки с цифрами. Для выхода из этого режима нажмите эту кнопку еще раз.

Подключение внешней аппаратуры

Вы можете подключать к вашему телевизору дополнительное оборудование, такое как видеомагнитофоны, видеокамеры и т. п.

Гнездо антенны

1. Соедините разъем высокочастотного выхода видеомагнитофона с гнездом антенны, расположенным на задней панели телевизора.
2. Подсоедините кабель антенны к гнезду видеомагнитофона, предназначенному для подключения антенны.
3. Настройтесь на выходной канал видеомагнитофона под желаемым номером программы, пользуясь указаниями раздела 'Ручная настройка программы'.
4. Выберите номер программы, выделенный вами для выходного сигнала от видеомагнитофона.
5. Нажмите кнопку **PLAY** (Воспроизведение) на видеомагнитофоне.

Гнезда входов/выходов аудио/видео (не во всех моделях)

1. Соедините гнезда выходов аудио/видео видеомагнитофона с гнездами входов аудио/видео телевизора и гнезда входов аудио/видео видеомагнитофона с гнездами выходов аудио/видео телевизора.
2. Если вы подсоединили видеомагнитофон к гнездам аудио/видео на телевизоре, нажмите кнопку **TV/AV**, чтобы выбрать режим **AV 1** или **AV 2**. Вы должны выбирать режим **AV 1** или **AV 2** в соответствии с тем, к каким из входов - **AV 1** или **AV 2** подсоединен видеомагнитофон.
3. Нажмите кнопку **PLAY** на видеомагнитофоне. На экране появится изображение, воспроизводимое видеомагнитофоном.

Используя выходные гнезда аудио/видео, вы также можете записывать на видеокассету телевизионные передачи, принимаемые телевизором.

Разъемы типа Euro scart (не во всех моделях)

1. Подсоедините разъем типа Euro scart (СКАРТ) видеомагнитофона к разъему Euro scart телевизора.
2. Нажмите кнопку **PLAY** на видеомагнитофоне. Если на выходной разъем вашего видеомагнитофона подается переключающее напряжение, телевизор автоматически переключится в режим AV 1. В противном случае нажмите кнопку **TV/AV** на пульте дистанционного управления, чтобы выбрать режим **AV 1**. На экране появится изображение, воспроизводимое видеомагнитофоном.

Вы можете также записывать на видеокассету передаваемые по телевидению передачи.

Примечание: Сигналы типа RGB, т. е. сигналы красного, зеленого и синего цветов, могут быть поданы только через разъем типа Euro scart. Эти сигналы передаются, например, компьютерами, декодерами платного телевидения, игровыми приставками, проигрывателями дисков формата Photo-CD, и т. п.

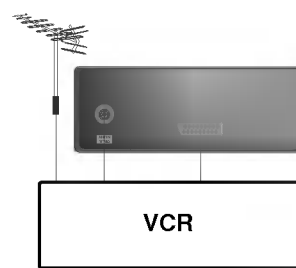
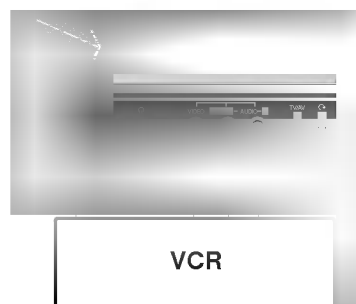
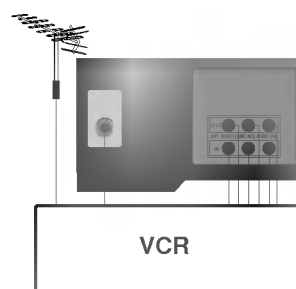
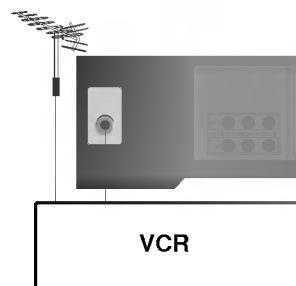

Подключение внешней аппаратуры

Гнездо для наушников (не во всех моделях)

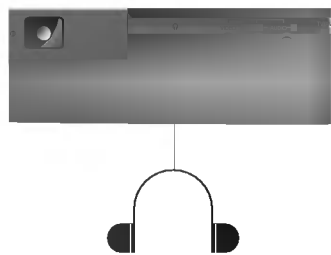

Гнездо для наушников имеется не во всех моделях телевизора. Вы можете пользоваться наушниками, только если в телевизоре есть гнездо для наушников. Включите разъем наушников в гнездо для наушников, находящееся на передней панели телевизора. Вы сможете слышать звук через наушники. Для регулировки громкости звука в наушниках выберите, нужную громкость нажатием кнопок ◀/▶.

Если вы нажмете кнопку **MUTE**, звук выключится только в динамиках телевизора.

Порядок поиска причины и устранения неисправности

Признак неисправности

Нет изображения, нет звука

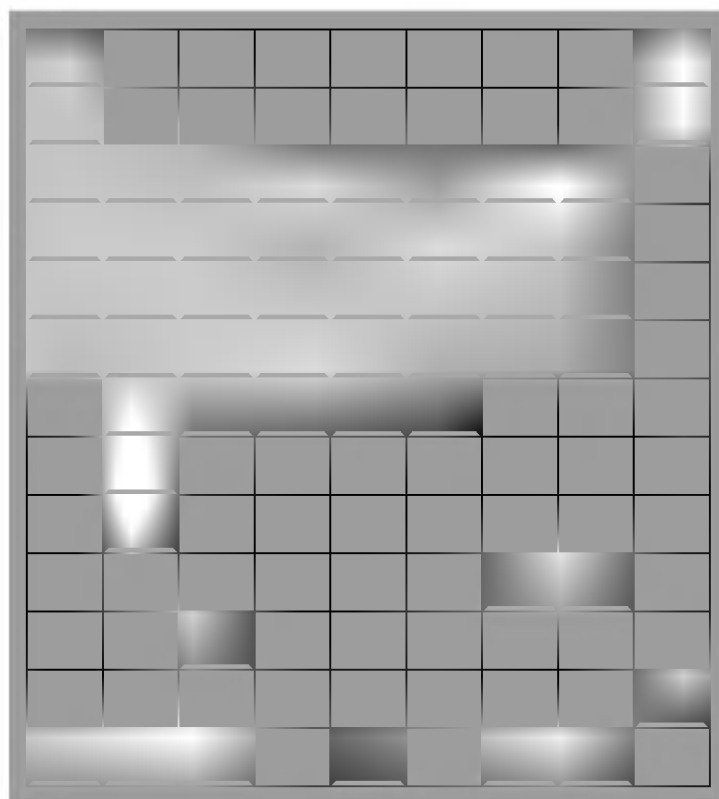
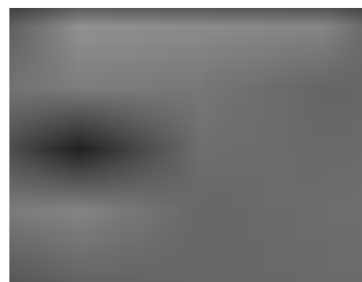

Выполните следующие проверки и попытайтесь выполнить следующие регулировки

Вилка шнура питания (воткните в розетку электросети и включите питание телевизора)

Включено ли питание телевизора?

Попробуйте включить другой канал (слабый сигнал)

Проверьте антенну (подключена ли антенна к антенному гнезду телевизора?)

Проверьте антенну (оборван ли провод?)

Проверьте антенну

Проверьте, нет ли расположенного поблизости источника помех?

Отрегулируйте контраст

Отрегулируйте яркость

Отрегулируйте насыщенность цвета

Отрегулируйте громкость

Проверьте батарейки в ПДУ

Проверьте гнезда Audio/Video (только при работе с видеомagneтофоном)

