



Инструкция Пользователя ВАКУУМНЫЙ ПЫЛЕСОС

МОДЕЛЬ : V-4000СТ
V-4060СТ

Пожалуйста, внимательно прочитайте Инструкцию пользователя и Меры безопасности от начала и до конца перед установкой и включением Вашего пылесоса.



P/No.: 3828Fi3631T

Made in KOREA

ВАЖНЫЕ МЕРЫ БЕЗОПАСНОСТИ

При пользовании электроприборами необходимо строго придерживаться мер предосторожности. Для уменьшения риска возникновения пожара, поражения электрическим током травм. в том числе следующих:

ПЕРЕД ВКЛЮЧЕНИЕМ АППАРАТА ВНИМАТЕЛЬНО ПРОЧИТИТЕ ВСЕ ИНСТРУКЦИИ

ВНИМАНИЕ-Перед обслуживанием и/или чисткой аппарата отсоедините его от сети В противном случае возникает опасность поражения электрическим током и/или непроизвольного включения аппарата.

1. Не оставляйте аппарат включенным в сеть. Выключайте после использования и перед обслуживанием.
2. Не используйте вне дома и на влажных поверхностях. Запрещается всасывать воду пылесосом.
3. Не дотрагивайтесь до сетевой вилки и аппарата влажными руками.
4. Не позволяйте пользоваться аппаратом как игрушкой Особое внимание обращайте на использование аппарата детьми и вблизи летей.
5. Используйте аксессуары только фабричного производства.
6. Не пользуйтесь аппаратом с поврежденным сетевым шнуром или вилкой. Если аппарат работает не должным образом, если он был уронен, поврежден, на улице или подвергся воздействию воды необходимо вернуть в сервис-центр.
7. Не передвигайте аппарат за шнур, не используйте шнур в качестве ручки, не прищемляйте его дверью и не натягивайте его вблизи острых краев и углов. Не переезжайте шнур аппаратом. Держите шнур подальше от нагревательных приборов.
8. Не отсоединяйте из сети, держась за шнур. Отсоединение возможно только за вилку.
9. Не кладите никаких предметов в отверстия аппарата. Не используйте пылесос с заблокированными отверстиями. удаляйте пыль, грязь, волосы и другие предметы, засоряющие воздухозаборник.
10. Не допускайте контакта с отверстиями и движущимися частями аппарата одежды, волос и частей тела. Избегайте попадания в пылесос острых твердых предметов, маленьких игрушек, булавок, бумаги и т.п. Они могут повредить.
11. Не собирайте пылесосом горячие или дымящиеся предметы (сигареты, спички, горячий пепел).
12. Не используйте пылесос для сбора легковоспламеняющихся или взрывчатых жидкостей, например, бензина, и не пользуйтесь пылесосом там, где они могут присутствовать.
13. Не пользуйтесь пылесосом без мешка для пыли и/или фильтра.
14. Выключите аппарат перед отсоединением от сети.
15. Не ставьте пылесос на столы или стулья - это может привести к его падению и выводу из строя.
16. При намотке провода на катушку не подпускайте детей во избежание их травмирования быстро движущейся вилкой. Слегка придерживайте вилку одной рукой, чтоб не допускать неконтролируемого вращения шнура. Не допускайте его раскачивания.
17. Проверьте электрическую часть в случае появления трещин или неисправностей на его поверхности.
18. Используйте пылесос только для тех видов работ, которые допускают использование, бытового пылесоса.
19. Не вынимайте шнур дальше красной отметки. Выемка шнура дальше красной отметки может привести к неисправности ролика намотки шнура.

СОДЕРЖАНИЕ

Спецификации	3
Состав изделия	4
Порядок пользования пылесосом	
Подготовка изделия к работе	5
Индикатор наполняемости мешка для пыли.....	5
Замена бумажного мешка для пыли.....	6
Очистка синтетического фильтра	6
Замена микрофильтра.....	6
Назначения приспособлений	6
Уход за пылесосом по окончании работы.....	6
Обслуживание пылесоса.....	7
Возможные неполадки и их устранение.....	7
Гарантийная карточка	9~12

СПЕЦИФИКАЦИИ

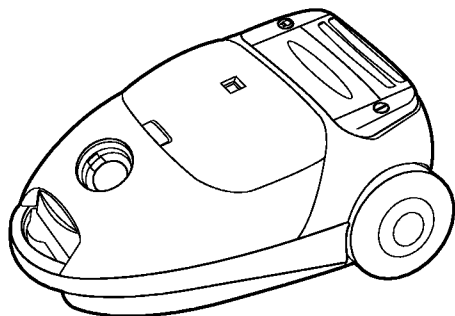

- Питание - указано на корпусе
- Емкость - 5,0л
- Длина шнура - 6м
- Вес - 5,8кг

Перед началом пользования изделием внимательно ознакомьтесь с инструкцией по его эксплуатации и мерам Безопасности.
Сохраните инструкцию для возможного последующего применения.
Перепишите себе с маркировки на днище пылесоса :

Дата покупки _____

Магазин _____

Адрес магазина _____

Телефон _____

Номер модели _____

Серийный номер _____

СОСТАВ ИЗДЕЛИЯ

В состав изделия входят следующие основные части :

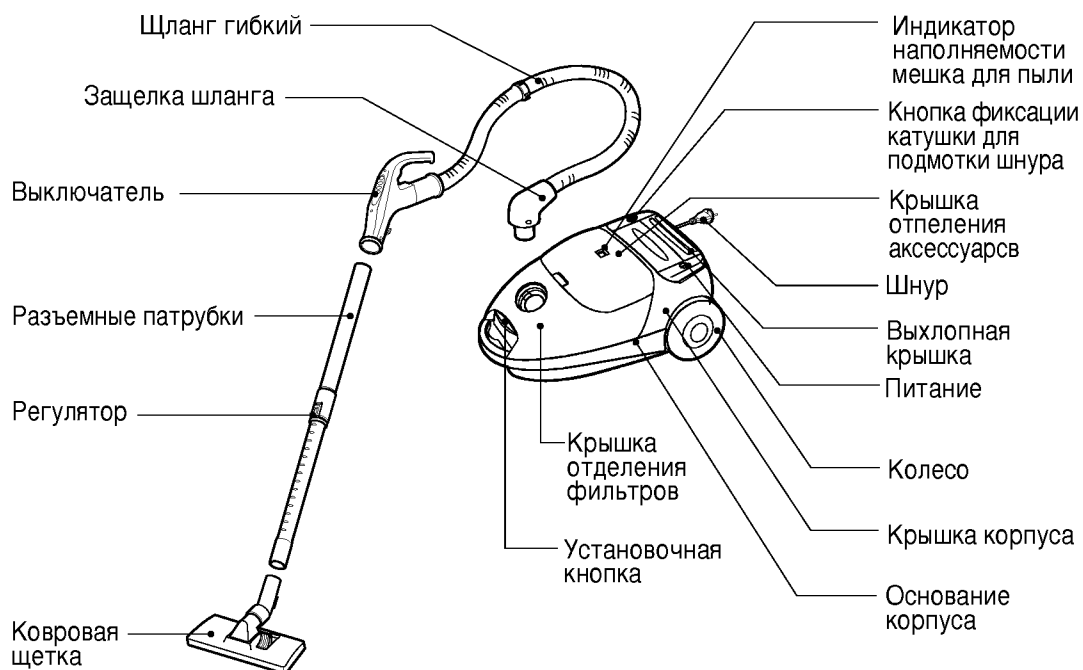

Прибавления

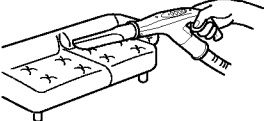
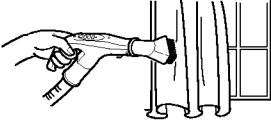
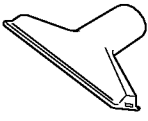
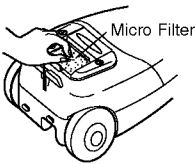
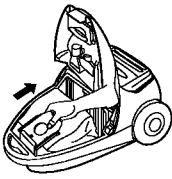
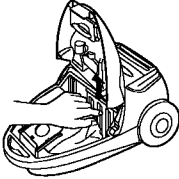
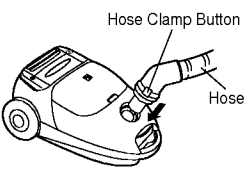
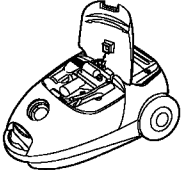
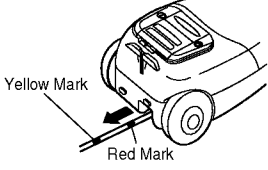
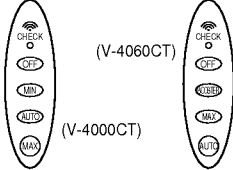
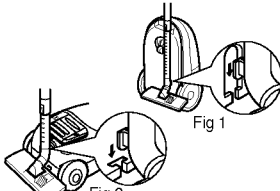
			
Насадка для чисти щелей	Щетка для пыли	Обивочная насадка	
			
Микрофильтр	Фильтр для пыли	Фильтрпсодхраняющий мотор	Зашелка шланга
			
Углубление для насадок	Красная отметка на шнуре	Контроль включения	Хранение

ПОРЯДОК ПОЛЫЗОВАНИЯ ПЫЛЕСОСОМ

Подготовка изделия к работе

1. Пользование щеткой для чистки ковров. Штанга удлинителя плотно вставляется в разъем щетки.
2. Шланг
 - Вставьте оконечник шланга в крепежное гнездо на корпусе пылесоса до щелчка.
 - Для отсоединения шланга нажмите на кнопку защелки.
3. Вилка
Вилка шнура включается в ближайшую к месту уборки розетку.
4. Переключатель уровня мощности
 - 1) V-4060CT
 - Регулировка уровня мощности при помощи переключателя на рукоятк.
 - Автомат: обычная уборка помещения. Используется при очистке полов от пыли
 - Усилитель: этот режим может быть использован для удаления загрязнений, глубоко проникших в волокна напольного покрытия и может быть также рекомендован в случаях, когда шланг или насадка засорены крупными фрагментами мусора.
Мощность при данном режиме намного выше, чем в режиме "MAX"; "BOOSTER" работает в течении 10 секунд, после чего исходный режим автоматически восстанавливается.
 - Максимум: используется для чистки ковров и других поверхностей, требующих применения большей мощности всасывания.
 - Выключение прекращения уборки.
 - 2) V-4000CT
 - Регулировка уровня мощности при помощи переключателя на рукоятк;
 - Автомат: обычная уборка помещения. Используется при очистке полов от пыли.
 - Минимум: используется при проведении уборки помещения в ночное время или если необходимо проведение бесшумной уборки.
 - Максимум: используется для чистки ковров и других поверхностей, требующих применения большей мощности всасывания.
 - Выключение прекращения уборки.
5. Для подключения пылесоса к сети вытащите провод намотанный на расположенную в корпусе инерционную катушку.
Переход красной метки может привести к нарушению работы катушки.
6. Регулирование длины шланга.
 - 1) Телескопическая штанга
Для регулировки штанги до нужной длины подайте кнопку вперед и проведите необходимые манипуляции.
 - 2) 2 части : стальные, алюминиевые или пластмассовые. Подсоедините колена друг к другу.
7. При уборке помещений ведите щетку над поверхностью пола.
Не нажимайте сильно на щетку особенно, при уборке паркетных полов. Если пол очень гладкий, то для лучшего подсоса воздуха держите щетку слегка под углом.

Индикатор наполняемости мешка для пыли

- Синяя метка - норма.
- Красная метка - требуется замена мешка.
- Контроль метки производится при включенном пылесосе. При этом насадка шланга должна находиться на расстоянии около 10см от пола.

Замена бумажного мешка для пыли

1. Нажмите на установочную кнопку и подните крышку отделения для мешка.
2. Достаньте заполненный бумажный мешок.
3. Очистка сумки - фильтра для пыли.
 - 1) Бумажный пакет-фильтр.
Закреть отверстие, извлечь пакет и установить новый.
 - 2) Тряпичный пакет - фильтр.
Скольжением извлечь и освободить сумку.

Очистка синтетического фильтра

1. Извлеките фильтр.
2. Очистите фильтр щеткой и промойте его в теплой мыльной воде. Не допускайте мытья фильтра в посудомоечной машине или стирки в стиральной машине.
3. Удалите с фильтра излишки воды путем встряхивания. Просушите фильтр в тени в течение около суток.

Замена микрофильтра

1. Откройте заднюю крышку
2. Замените микрофильтр. Убедитесь в нормальном сочленении ребра крышки и отверстий в микрофильтре.

Назначения приспособлений.

Для использования насадки для чистки щелей, щетка для пыли и обивочной насадки откройте панель на верхней части пылесоса и извлеките их.

Насадка для мягкой мебели - для удаления пыли между ребрами радиатора и изогнутых щелей в мебели.

Щетка для пыли - для мягкого удаления пыли с деликатных поверхностей фурнитуры и гардин.

Обивочная насадка - для удаления пыли и загрязнений с обивки.

Уход за пылесосом по окончании работы

- Храните пылесос в сухом и чистом месте при комнатной температуре.
- При желании закрепите штангу удлинителя с шлангом на нижней части корпуса пылесоса, поставив его в вертикальное положение.
- Если Вы предпочитаете держать пылесос в горизонтальном положении, штанга со шлангом могут крепиться в держателе с левой части корпуса пылесоса.

Обслуживание пылесоса

Пылесос рассчитан на длительную работу без какого либо серьезного обслуживания за исключением замены и очистки фильтров, о которых говорилось в предыдущих разделах инструкции.

Двигатель имеет систему постоянной смазки и не требует добавки масла.

Ремонт пылесоса следует проводить только в специализированных мастерских специально подготовленным персоналом.

Пылесос предназначен для использования только в быту и не рекомендован для уборки коммерческих или промышленных помещений.

ВОЗМОЖНЫЕ НЕПОЛАДКИ И ИХ УСТРАНЕНИЕ

ПРОБЛЕМА	ВОЗМОЖНАЯ НЕИСПРАВНОСТЬ	СПОСОБ УСТРАНЕНИЯ
Пылесос не включается.	1. Вы включили шнур в розетку? 2. Вы нажали кнопку питания?	1. Убедитесь в наличии электричества. 2. Вставьте вилку в розетку. 3. Включите кнопку питания.
Пылесос плохо засасывает мусор.	1. Мешок для пыли переполнен? 2. Забился фильтр? 3. Сносилась щетка для чистки ковров? 4. Порвался шланг? 5. Забит патрубок удлинителя? 6. Открыта крышка фильтра?	1. Замените мешок для пыли. 2. Замените фильтр. 3. Замените щетку. 4. Замените шланг. 5. Прочистите патрубок. 6. Заройте крышку.
Пылесос засасывает легкие ковровые покрытия или салфетки и скатерти.	Слишком сильное всасывание?	Отрегулируйте мощность переключателем на ручке.

Использование радиопередающих устройств в непосредственной близости от данного изделия может создать помехи в его работе.

MEMO



Уважаемый покупатель!

Фирма LG Electronics выражает Вам огромную благодарность за Ваш выбор и гарантирует высокое качество и безупречное функционирование приобретенного Вами изделия при соблюдении правил его эксплуатации.

Срок гарантии - 12 месяцев со дня покупки. Мониторы с диагональю 14 дюймов - 2 года, с диагональю 15 дюймов и более - 3 года. Данным гарантийным талоном LG Electronics подтверждает исправность данного изделия и берет на себя обязательство по бесплатному устранению всех неисправностей, возникших по вине производителя.

Гарантийный ремонт может быть произведен в любом Авторизованном Сервисном Центре на территории СНГ и стран Балтии, адреса и телефоны которых Вы можете прочесть в данном Гарантийном Талоне или узнать в

Информационном Центре LG Electronics по телефону (095) 742-7777

Условия гарантии :

1. Настоящая гарантия имеет силу при соблюдении следующих условий :
 - правильное и четкое заполнение гарантийного талона с указанием наименования модели, ее серийного номера, даты продажи и печати фирмы - продавца в гарантийном талоне и отрывных купонах.
 - наличие оригинала квитанции (чека), содержащего дату покупки.
2. LG Electronics оставляет за собой право в отказе в гарантийном обслуживании в случае непредоставления вышеуказанных документов, или если информация в них будет неполной, неразборчивой, противоречивой.
3. Гарантия имеет силу на территории СНГ и стран Балтии и распространяется на продукцию, приобретенную на территории этих государств
4. Гарантия включает в себя выполнение ремонтных работ и замену неисправных запасных частей.
5. Гарантия не включает в себя периодическое обслуживание, установку, настройку изделия на дому у владельца, чистку аудио, видео головок.
6. Не подлежат гарантийному ремонту изделия с дефектами, возникшими вследствие:
 - механических повреждений;
 - Несоблюдения условий эксплуатации или ошибочных действий владельца;
 - стихийных бедствий (молния, пожар, наводнение и т.п.), а также других причин, находящихся вне контроля продавца и изготовителя;
 - попадания внутрь посторонних предметов, жидкостей, насекомых,
 - ремонта или внесения конструктивных изменений неуполномоченными лицами;
 - использования аппаратуры в профессиональных целях;
 - отклонений от Государственных технических стандартов питающих, телекоммуникационных и кабельных сетей.
7. Фирма LG Electronics не несет ответственности за гарантийный сервис, если деятельность сервисных центров будет нарушена непредвиденными обстоятельствами непреодолимой силы, такими как война, общественные беспорядки, блокады границ и путей сообщения, транспортные ограничения, стихийные бедствия и т.п.
8. Настоящая гарантия не ущемляет законных прав потребителя, предоставленных ему действующим Законодательством.

ВНИМАНИЕ!

Гарантийный талон действителен только при наличии печатей продавца на титульном листе и отрезных купонах !





LG Electronics Inc.

Гарантийный талон

Наименование изделия:

Серийный номер:

Дата покупки:

Подпись продавца:

Сведения о продавце

Название магазина:

Адрес:

Телефон:

Сведения о покупателе

Фамилия И.О.:

Адрес:

Телефон:

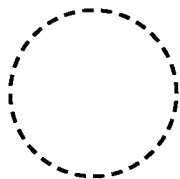

Место для печати продавца

Подтверждаю получение исправного изделия, с условиями гарантии ознакомлен

_____ *подпись покупателя*

ВНИМАНИЕ!

Гарантийный талон действителен только при наличии печатей продавца на титульном листе и отрезных купонах !





Информационная служба LGElectronics (095) 742-77-77

Город	Сервис-центр	Адрес	Телефон	A	B	C	D	E
Абакан	Кристалл	ул. Пушкина 54	(39022) 4-3421	⊙	⊙	⊙	⊙	⊙
Актюбинск	Легион	пр-т Абулхайр-Хана, 89	(3132) 57-3317	⊙	⊙	⊙	⊙	⊙
Алматы	Валекс	ул. Танкерейская 21	(3272) 30-8463	⊙			⊙	
Алматы	Юско-Сервис	ул. Муканова 23	(3272) 68-8828	⊙	⊙		⊙	
Астрахань	Эрго	ул. Шаумяна 47	(8512) 24-6345				⊙	
Барнаул	Алтай-Компьютер-Сервис	ул. Дёповская 7	(3852) 24-3531				⊙	
Бийск	ИмпортТелеСервис	ул. Ленина 228	(3584) 22-4641	⊙	⊙			⊙
Бишкек	Снежный Барс	пр-т Эркиндик 58а, оф. 102	(3312) 22-7263	⊙	⊙		⊙	
Братск	Лексика-Электроникс	ул. Гагарина 16	(3953) 42-0209	⊙	⊙		⊙	⊙
Вильнюс	Jan & Co SERVIS	ул. Жирмуну 67	(3702) 77-1764	⊙	⊙	⊙	⊙	⊙
Владивосток	Влад-Маркет	ул. Карбышева 4	(4232) 46-9160			⊙		
Владивосток	ЭРА Центр	ул. Светланская 163	(4232) 21-1097	⊙	⊙			⊙
Владимир	Ромашка Плюс	ул. Гьёкого 32	(09222) 3-5206	⊙	⊙	⊙	⊙	⊙
Волгоград	Джук-Бокс	ул. Рабоче-Крестьянская 14	(8442) 44-5281	⊙			⊙	⊙
Воронеж	Орбита-Сервис	ул. Донбасская 1	(0732) 77-4397	⊙			⊙	⊙
Гороховец	Ромашка	ул. Беседина 5	(09238) 2-2642	⊙	⊙	⊙	⊙	
Днепропетровск	Комэл	ул. Шевченко 32	(0562) 47-1314	⊙	⊙	⊙		⊙
Донецк	Импортрадиосервис	пр-т Мира 13	(0622) 35-4820	⊙	⊙	⊙		⊙
Екатеринбург	Гарант	ул. Мамина-Сибиряка 25	(3432) 53-3454	⊙				
Екатеринбург	Турман	ул. Белинского 112а	(3432) 22-3464		⊙	⊙		
Жезказган	Телесервис	б-р Сейфулина 26	(3102) 76-6022	⊙	⊙		⊙	⊙
Ивано-Франковск	Бриз	ул. Новая 5	(03422) 2-2402	⊙	⊙	⊙	⊙	
Ижевск	ДС	ул. Кирова 16	(3412) 23-1662	⊙	⊙	⊙	⊙	
Иркутск	ТИС	ул. Пятой Армии 12	(3952) 33-3859	⊙	⊙	⊙	⊙	⊙
Калининград	Вестер-Сервис	ул. Горького 50	(0112) 27-3432	⊙	⊙	⊙	⊙	
Караганда	Ирбис	ул. Н. Абдилова 5, ком. 36	(3212) 58-2857	⊙				
Киев	Крок-ТТЦ	пр-т Маяковского 26	(044) 515-8500	⊙				⊙
Кольчугино	Ромашка	ул. Ульяновская 38	(09245) 2-0177	⊙	⊙	⊙	⊙	
Красная Горбатка	Ромашка	ул. Садовая 22	(09236) 2-1253	⊙	⊙	⊙	⊙	
Краснодар	Игрек	ул. Монтажников 2	(8612) 59-9850				⊙	
Красноярск	Интернационал Сервис	ул. Вильского 3	(3912) 45-3305	⊙	⊙			⊙
Курск	Экран-Сервис	ул. Добролюбова 17	(0712) 2-3380	⊙			⊙	
Лилецк	Балатон	ул. Меркулова 8	(0742) 41-0694	⊙	⊙	⊙	⊙	⊙
Магнитогорск	Норма	ул. Строителей 48	(3511) 32-0933	⊙	⊙	⊙	⊙	⊙
Минск	Фалькон	ул. Веры Хоружей 29	(017) 234-4322				⊙	
Москва	LG Сервис	ул. Мневника 7, корп. 2	(095) 946-4604	⊙	⊙	⊙	⊙	⊙
Москва	Дюна	1й Кожевнический пре. 6/8	(095) 235-5880				⊙	
Москва	Интеррадиоприбор	пр-д з-да Серп и Молот 5	(095) 361-4933	⊙	⊙	⊙	⊙	⊙
Москва	Орбита Сервис	пр. Маршала Жукова 39/1	(095) 947-9118	⊙				
Москва	Партия-Сервис	ул. Королева 5	(095) 282-7050	⊙	⊙	⊙	⊙	⊙
Москва	Протор-Сервис	Зеленоград, корп. 1534	(095) 537-8207	⊙	⊙			
Москва	Формоза-Центр	ул. Авиамоторная 57	(095) 232-2662				⊙	

* A: ТВ, Видео, Аудио; B: Бытовая техника; C: Кондиционеры, обогреватели; D: Офисная Техника; E: Радиотелефны

Купон № 3

LG Electronics Inc.

Наименование: _____

Серийный №: _____

Дата покупки: _____

Подпись продавца _____

Место печати продавца

Купон № 2

LG Electronics Inc.

Наименование: _____

Серийный №: _____

Дата покупки: _____

Подпись продавца _____

Место печати продавца

Купон № 1

LG Electronics Inc.

Наименование: _____

Серийный №: _____

Дата покупки: _____

Подпись продавца _____

Место печати продавца





Информационная служба LGElectronics (095) 742-77-77

Город	Сервис-центр	Адрес	Телефон	A	B	C	D	E
Мурманск	Электроника-Сервис	ул. Лобова 39/13	(8150) 33-1305	⊙	⊙		⊙	⊙
Муром	Ромашка	ул. Толстого 29а	(09238) 2-2906	⊙	⊙	⊙	⊙	
Нижний Новгород	Роял Электроникс	ул. Володарского 59	(8312) 30-0357	⊙	⊙			
Новгород	Орбита	ул. Ломоносова 18, корп. 1	(81622) 2-1367	⊙	⊙		⊙	⊙
Новосибирск	Аксель	пр. ак. Коптюга 1, оф. 2	(3832) 39-6467	⊙			⊙	
Новосибирск	Промис+	ул. Институтская 6	(3832) 35-6262				⊙	
Новосибирск	СДП	ул. Большевистская 255	(3832) 68-2171	⊙				
Одесса	Юг-Сервис	ул. Базарная 26	(0482) 22-1387	⊙	⊙			
Омск	Телетекст	пр-т Маркса 18	(3812) 31-2530	⊙	⊙	⊙	⊙	⊙
Орел	Импрес-Сервис	ул. Революции 2	(08622) 5-3903	⊙	⊙		⊙	⊙
Оренбург	КомИнКом	ул. Брестская 7	(3532) 62-6888	⊙	⊙	⊙	⊙	⊙
Пермь	Импорт-Сервис	ул. Уральская 47а	(3422) 66-1260	⊙	⊙	⊙	⊙	⊙
Пятигорск	Полисервис	1я Набережная 30, корп. Б	(85633) 4-1729	⊙	⊙		⊙	⊙
Рига	RD Servis	ул. Элизабетес 27	(013) 732-0371	⊙	⊙	⊙	⊙	⊙
Ростов-на-Дону	Алиса-Сервис	ул. Шейболдаева 97	(8632) 31-4505	⊙				
Рязань	Арт-Икс	ул. Циолковского 12	(0912) 44-4328	⊙	⊙			⊙
Самара	Пионер Сервис	ул. Ново-Садовая 17	(8462) 37-1789	⊙		⊙		
Саратов	ПНС-Сервис	ул. Аткарская 42/54	(8452) 51-0099	⊙	⊙	⊙	⊙	⊙
Саров	НЦКТ	ул. Курчатова 3-301	(83130) 5-8589				⊙	
Санкт-Петербург	Орбис	Октябрьская наб. 60	(812) 263-6171	⊙	⊙	⊙	⊙	⊙
Санкт-Петербург	Партия-Сервис-Балтика	ул. Варшавская 51, корп. 1	(812) 296-0061	⊙	⊙	⊙	⊙	⊙
Санкт-Петербург	Фалькон	Загребский б-р 33	(812) 327-8753				⊙	
Семипалатинск	Дельта	20 квартал, 14	(3222) 64-0607	⊙	⊙			
Симферополь	Гарант	ул. Севастопольская 8, оф. 135	(0652)24-6996	⊙	⊙	⊙		⊙
Суздаль	Ромашка	Торговая пл. 12/1	(09231) 2-0020	⊙	⊙	⊙	⊙	
Сыктывкар	Интеррадиоприбор-С	Октябрьский пр. 178	(8212) 21-1000	⊙	⊙			⊙
Таганрог	Витязь	ул. Ломоносова 59/1	(86344) 3-1305	⊙				
Тамбов	Рубин-Сервис	ул. Н.Вирты 2а	(0752) 35-2419	⊙	⊙	⊙	⊙	⊙
Ташкент	Телерадиоизмат	ул. Арнасай 27	(3712) 77-0390	⊙	⊙	⊙	⊙	⊙
Тверь	Юмэкс	Студенческий пер. 23	(0822) 33-3007	⊙	⊙	⊙	⊙	
Тула	Тройка-Сервис	ул. Агеева 1Б	(0872) 33-3947	⊙			⊙	
Тюмень	Тюмень Импорт-Сервис	ул. Мельникайте 97	(3452) 22-4596	⊙	⊙	⊙	⊙	⊙
Усурийск	Вега-Гарант	ул. Советская 29	(42341) 2-1035	⊙	⊙	⊙	⊙	
Уфа	Импорт-Сервис	ул. Воровского 93	(3472) 28-1710	⊙	⊙			⊙
Хабаровск	Лакки-Голдстар	ул. Тургенева 74	(4212) 33-8320	⊙				⊙
Харьков	Инэк	ул. Конева 16	(0572) 20-5742	⊙	⊙	⊙		⊙
Челябинск	Голованов и Компания	просп. Ленина 73	(3512) 65-4987	⊙	⊙			
Челябинск	Никас-ЭВМ	ул. Сони Кривой 49	(3512) 34-9402				⊙	
Челябинск	Электро-Н	просп. Победы 302	(3512) 41-0151	⊙			⊙	⊙
Черновцы	Здамакс	ул. Русская 198	(0372) 6-0923	⊙	⊙	⊙		
Ярославль	АЮМ	ул. Трефолева 24	(0852) 22-2900	⊙	⊙			⊙

* A: ТВ, Видео, Аудио; B: Бытовая техника; C: Кондиционеры, обогреватели; D: Офисная Техника; E: Радиотелефны

