



Videonauhuri

Finnish  
KÄYTTÖOPAS

MALLI: BC270P



PAL

Ennen tämän tuotteen kytkemistä, käyttöä tai säätöä  
emme sinua lukemaan tämän opaskirjaisen  
huomioisesti ja kokonaan.

# Varotoimet & ominaisuudet

## Tiedoksi käyttäjälle



Sijoita videonaurisi niin, ettei siihen kohdistu suoraan kirkasta valoa tai auringonvaloa.

Tulisi huolehtia siitä, ettei videonauriisi kohdistu tarpeetonta tärinää, kosteutta, pölyä tai kuumuutta.

Ukkossäällä esiintyvän sähköisyyden johdosta kannattaa irrottaa sekä antennikaapeli että virtajohto pistokkeistaan videonaurisi ja televisiosi säästämiseksi vaurioilta.

**Älä käytä videonauriasi, jos se on vaurioitunut. Videonauriasi ei saisi korjata kukaan muu kuin valtuutettu huoltohenkilöstö.**

Älä koskaan poista videonaurisi takakanntta, koska voit joutua alttiiksi hyvin suurille jännitteille ja muille vaaroille.

Jos videonaurisi ei toimi oikein, suorita vianetsintä tarkistuslistan mukaan (ks. sivu 29). Jos videonaurisi ei silti toimi oikein, irrota sen virtajohto seinäpistokkeesta ja ota yhteys laitteen myyjään.



*Tämä tuote on valmistettu vastaamaan seuraavia vaatimuksia radiohäiriöistä:  
EEC DIREKTIIVIT 89/336/EEC,  
93/68/EEC ja 73/23/EEC.*



Tässä muutama esimerkki ainutlaatuisista ominaisuuksista:

- ez (helpot) toiminnot (ks. s. 27)
- Ohjelmoitava 80 kanavan muisti ja taajuussyntetisoitu viritin
- ACMS (Automaattinen kanavamuisti-järjestelmä) sekä
- 7 tapahtumaa/1 kuukausi ohjelmoitava ajastin
- Tallennus ja toisto 16:9 laajakuvaformaatile
- LP - Long Play - tallennus & toisto
- Sukkulasäätimet
- Energiansäästötoiminto
- ICON OSD (Kuvaruutunäyttö)
- NTSC-toisto PAL TV :ssä
- Looginen & Kuvahaku
- Lapsilukko
- Kuvapään autopuhdistus
- Automaattinen virtaja toistotoiminto
- Tosiakalaskin
- Pikakäynnistys
- Autoseuranta



**LG toivottaa tervetuloa**

Kiitoksia tämän LG-videokasettinauhurin mallin **BC270P** hankinnasta.

<b>Laitekuvaus</b>	<b>2 - 5</b>	<b>Kehittyneet toiminnot</b>	<b>21 - 27</b>
Varoimet & Ominaisuudet Tietoja käyttäjälle	2	Ajastettu nauhoitus	
Kaukosäädin & toiminnot	4	On Screen -toiminnolla Näyttö	21 - 22
Videonauhurin säätimet	5	Energiansäästö	23
<b>Alkuasetukset</b>	<b>6 - 14</b>	On Screen -näyttö	23
Liitännät TV:oon ja satelliittivastaanottimeen	6	Nauhalaskuri Pysäytysmuisti	24
TV:n videokanavan viritys	7 - 8	Lapsilukko	24
Päävalikon käyttö	9	Laajakuvan yhteensopivuus (16:9)	25
TV-asemien automaattinen viritys	10	Sammutusmuisti	26
TV-asemien viritys käsin	11 - 12	Ohjelmallinen vianmääritys	26
TV-asemien järjestyksen muuttaminen	13	ez (helpot) toiminnot	27
TV-asemien poisto	14	<b>Vinkkejä avuksi</b>	<b>28 - 29</b>
<b>Perustoiminnot</b>	<b>15 - 20</b>	Nauhoituksen kopiointi	28
Nauhan toisto	15 - 16	Tekniset tiedot	28
TV-ohjelmien nauhoitus	17 - 18	Vianetsinnän tarkistuslista	29
Värijärjestelmän asetus	19		
Kellon asetus käsin	20		

# Sisällysluettelo

# Kaukosäädin

## Sijainti & toiminnot

### Paristojen asennus:

KAUKOSÄÄTIMESI toimii kahdella AA tyyppin paristolla.

1. Asenna ne työntämällä nuppia taaksepäin ja nostamalla kaukosäätimen kannen pois.
2. Laita koteloon kaksi paristoa ja varmista, että + ja - navat ovat oikein päin.
3. Laita kansi takaisin.

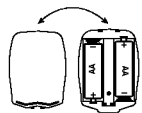

Videonauhuri on suunniteltu sellaiseksi, että lähes kaikkia sen toimintoja voi ohjata KAUKOSÄÄTIMESTÄ. Eräitä ominaisuuksia voi ohjata myös videonauhurin ETUPANELISTA. Suurin etäisyys, jolta voit ohjata videonauhuriasi, on noin 7.5 metriä. Kohta saa olla myös enintään 30 asteen kulmassa jommallakummalla puolella videonauhurisi etuosassa sijaitsevaa KAUKOANTURIA.

Jos et käytä kaukosäädintä hyvin pitkään aikaan, poista siitä paristot mahdollisen paristovuodon aiheuttamien vaurioiden välttämiseksi. Älä käytä sekaisin eri tyyppisiä ja ikäisiä paristoja. Hävitä paristot aina turvallisesti.

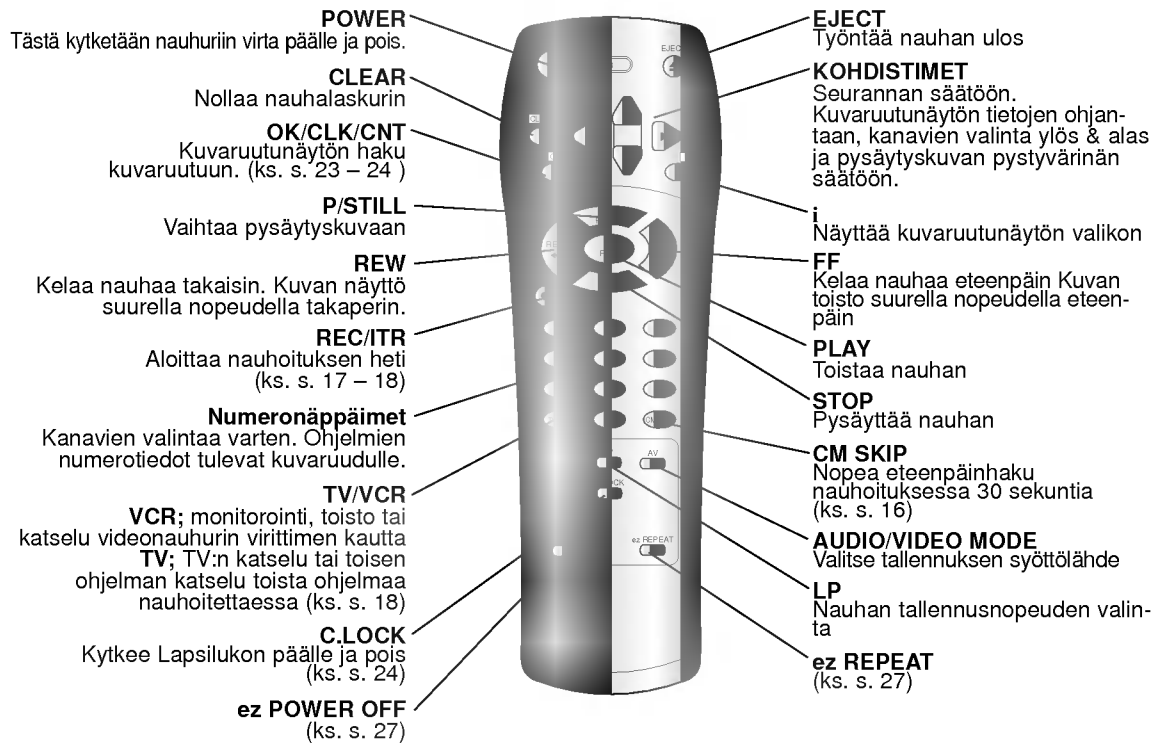



Jokaisella videonauhurisi painikkeella on sama toiminto kuin vastaavalla painikkeella kaukosäätimessäsi.

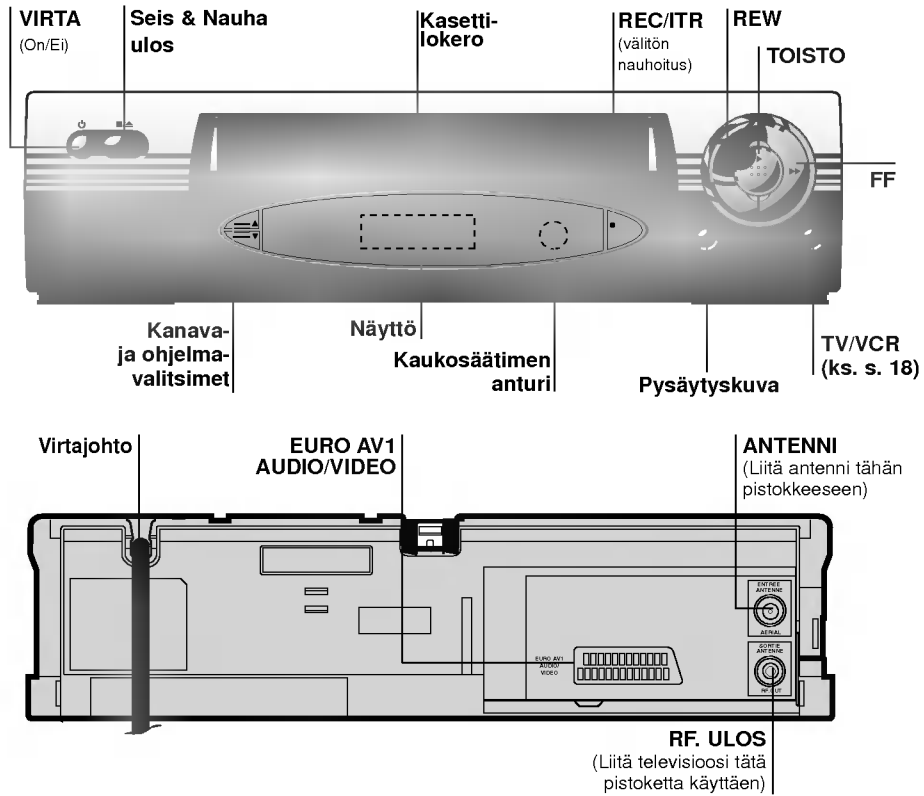

# Videonauhurisi säätimet

# Liitännät TV & Satelliitti

## Kun käytät videonauhuriasi ensimmäisen kerran

Kaikki liitännät tulee tehdä sekä videonauhurisi että televisiosi virtajohdot seinä pistokkeista irrotettuina. Seuraava kuva tulee television kuvaruutuun, kun olet juuri liittänyt videonauhurisi siihen ensimmäisen kerran TV-asemien virittämisessä noudata vaiheita 3 – 4, kuten osassa "ACMS" neuvotaan (ks. s. 10).

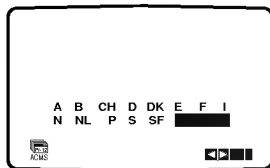

Varmistu siitä, että kaikkia liitäntöjä tehtäessä sekä videonauhurisi että lisälaitteet ovat irrotettuina sähköverkosta.

## Videonauhuri takaa

Kaikki liitännät tulee tehdä sekä videonauhurisi että televisiosi virtajohdot seinäpistokkeista irrotettuina.

Televisio

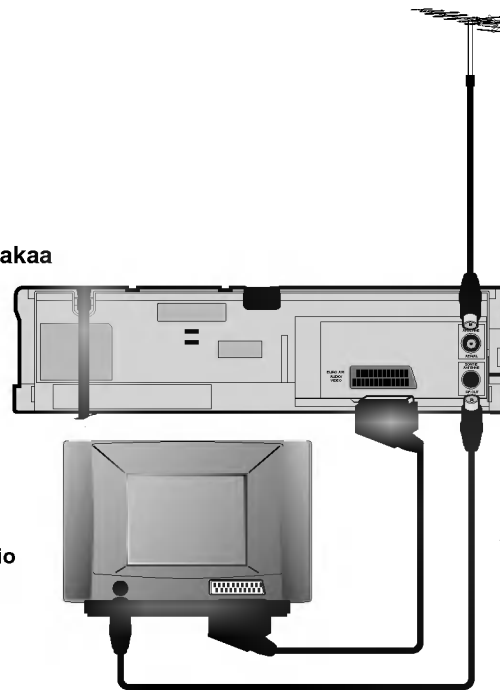

## Antenni

Ulkoisen antennin sijainti, laatu ja kunto voivat vaikuttaa suuresti kuvan laatuun.

## Antenniliitäntäkaapeli (75 ohmia)

Älä yritä työntää liittintä voimalla paikalleen, sen pitäisi mennä sisään helposti.



Televisiosi vastaanottaa signaaleja videonauhurilta samoin kuin TV-asefaltakin. Katsoaksesi kuvanauhoituksia sinun täytyy valita televisiostasi kanava ja virittää se videonauhurille. Jos käytit **SCART**-kaapeleita, niin televisiossasi pitäisi olla valmiina videolle omistettu kanava, jonka merkintänä on tavallisesti **AV**.

**1**

Varmistu siitä, että olet liittännyt videonauhuri oikein ja virittänyt televisioosi oikean videokanavan.

Kytke virta videonauhuri painamalla **POWER**-painiketta.

Kytke virta televisioosi.



**2**

Laita videonauhuri nauhoitettu videokasetti ja paina **PLAY**-painiketta kaukosäätimessä.



Valitse sen TV-kanavan numero, jolla haluat katsella nauhoituksiasi.

Älä välitä, jos sinulla ei ole nauhoitettua kasettia tässä vaiheessa! Voit kytkeä videonauhuri virran ja jatkaa vaiheet **3 ~ 4**, ja sen sijaan että näkisit nauhoituksen, säädä TV:ta, kunnes näet kirkkaan sinisen kuvaruudun.

**3**

Säädä tätä kanavaa, kunnes videokuva on terävä ja ääni on selkeä.

Jos olet käyttänyt **SCART**-kaapeleita, sinun ei tarvitse virittää TV:täsi, valitse vain **AV**-kanava. **AV**-kanava on jo esiviritetty parhaalle mahdolliselle videotoistolle televisiossasi.

**4**

Tallenna tämä kanava televisioosi.

Katso televisiosi opaskirjasesta, kuinka tämä tehdään, ellet osaa sitä muuten.

## Näin virität videokanavan televisioosi

Tämän videonauhurin ulostulotaajuus on asetettu UHF-kanavalle 36. Jos kanava 36 on jo jonkin toisen TV-aseman käytössä tai kuva on vääristynyt voit vaihtaa videonauhuri lähetyiskanavaa. Vaiheet 5 ~ 8 näyttävät, kuinka vaihdat videonauhuri ulostulotaajuuden.



Varmistu siitä, että olet asentanut kuvanahurisi oikein ja virittänyt oikein videolle varatun kanavan televisioosi. Jos et viritä videolle varattua kanavaa, et voi katsella ja tallentaa ohjelmia videokaseteille!

**5**

**Vaiheet 5 ~ 8 täytyy suorittaa vain, jos jos et saa selvää videotiosta kuten on kuvattu vaiheissa 1 ~ 4.**

Valitse sen TV-kanavan numero, jolla haluat katsella videoita.

Varmista videonahurisi odotustila painamalla kaukosäätimen **POWER-painiketta** (vain kello näkyy sen näytössä).

**6**

Paina **PROG.** ▲ tai ▼ videonahurin etuosassa yli 4 sekunnin ajan.

**CH36** tulee Videonahurin näyttöön.

TV:n kuvaruudulle tulee seuraava näyttö.

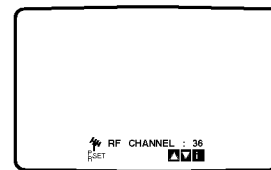

**7**

Valitse toinen videokanava painamalla **PROG.** ▲ tai ▼ -painikkeita.

Voit valita minkä tahansa kanavanumeron väliltä 22 ja 68.

**8**

Valitse sen TV-kanavan numero, jolla haluat katsella videoita.

Viritä kanavaa niin, että näkyviin tulee kirkas sininen kuva.

Tallenna tämä kanava televisioosi.

Paina lopuksi  -painiketta videonahurisi etupanelissa.





Tämän videonauhurin ohjelmointi on helppoa kuvaruudulla näkyvien valikoiden avulla.  
Valikoita voi käyttää KAUKOSÄÄTIMELLÄ.

**1**

Kytke virta televisioosi ja videonauhuriisi painamalla **POWER** -painiketta.



**2**

Paina **i** -painiketta.

Television kuvaruudulle tulee päävalikko.

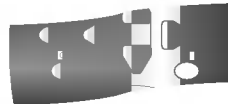

**3**

Valitse haluamasi valikko painamalla **◀** ja **▶** -painikkeita.

Paina **OK** ja paina **▲** tai **▼** valitaksesi valikoissa.



**4**

Palaa TV-kuvaan painamalla "i".

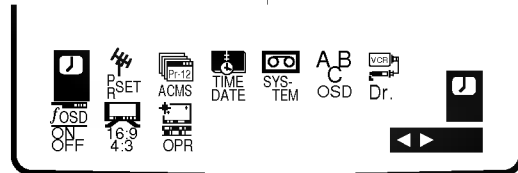
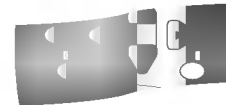

- **REC** - Ajustetun tallennuksen asetus (ks. s. 21 – 22).
- **PR SET** - Viritysasetykset käsin (ks. s. 11 – 12).
- **ACMS** - ACMS (Automaattinen kanavamuistijärjestelmä) (ks. s. 10).
- **TIME DATE** - Päivämäärän & kellon asetukset (ks. s. 20).
- **SYSTEM** - Television värijärjestelmän asetus (ks. s. 19).
- **ABC OSD** - Käyttötilan kieliasetuksen muuttaminen.
- **Dr.** - Videonauhurisi vianetsintä (ks. s. 26).

- **OSD ON/OFF** - Näyttää videonauhurisi käyttötilan (ks. s. 23).
- **16:9/4:3** - Televisiosi kuvasuhteen valinta (ks. s. 25).
- **OPR** - Toistokuvan laadun parantaminen (ks. s. 16).

#### KIELEN VALINTA

Voit valita seuraavista kielistä: englantia, saksa, ranska, italia, espanja ja alankomaat.

# Näin käytät Päävalikkoa

# TV-asemien virittäminen Automaattisesti



ACMS-järjestelmä tv-aseman lähettämien signaalien avulla ja asettaa kellon sekä tunnistaa aseman automaattisesti. Tämän ongelman välttämiseksi ole hyvä ja lue osa **VIRITTÄMINEN KÄSIN** sivuilla 11 - 12.

**1**

Käynnistä videonauhuri painamalla **POWER**-painiketta.



**2**

Paina **i**.

TV:n kuvaruudulle tulee päävalikko.

Valitse **ACMS** painamalla **◀ tai ▶**.

Paina **OK**.

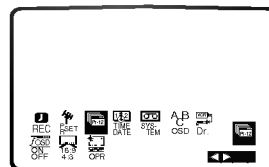

**3**

Valitse **COUNTRY (MAA)** painamalla **◀ tai ▶**.

(**A**: Itävalta, **B**: Belgia, **CH**: Sveitsi, **D**: Saksa, **DK**: Tanska, **E**: Espaja, **F**: Ranska, **I**: Italia, **N**: Norja, **NL**: Alankomaat, **P**: Portugali, **S**: Ruotsi, **SF**: Suomi, Muut)

Paina **OK** uudelleen ja automaattinen viritys käynnistyy.

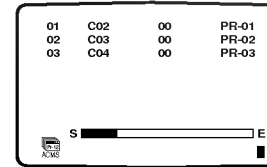

**4**

**TV-ASEMA -TAULUKKO** tulee näkyviin, kun viritys on suoritettu.

Tallenna asetukseksi painamalla **i**.

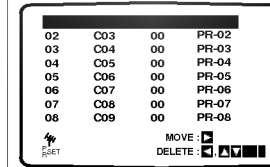



Joillakin alueilla lähetyssignaalit saattavat olla liian heikkoja, jotta videonauhurisi automaattinen viritystoiminto löytäisi tai nimeäisi tv-asetat oikein. Sinun täytyy virittää nämä heikommät asetat käsin, jotta videonauhurisi voisi tallentaa ne.

**1**

Paina **i**.

Päävalikko ilmestyy television kuvaruutuun.

Valitse **PR SET** painamalla **◀** tai **▶**.

Paina **OK**.

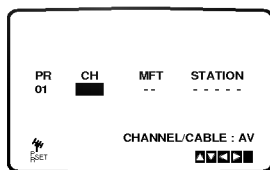

**2**

Valitse **C** (Vakioasetat) tai **S** (Kaapeliasetat) painamalla **AV**: C02 - C71, S01 - S41.

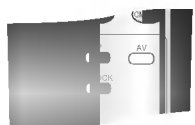

Viritä tv-asema painamalla toistuvasti **▲** tai **▼**.

Jos tiedät haluamasi tv-asetan lähetyksenumeron, voit syöttää sen suoraan käyttämällä kaukosäätimen numeronäppäimiä.

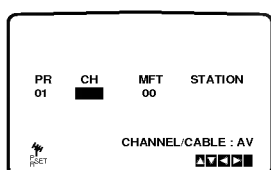

**3**

Paina **▶** valitaksesi **MFT:n**.

Paina **▲** tai **▼** säätääksesi.

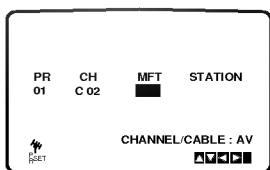

**4**

Paina **▶** valitaksesi **STATION (ASEMAN)**, jotta voit antaa nimen tv-asetallesi.



Paina **OK**.

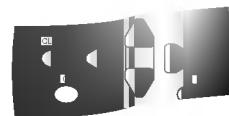

TV-asettien nimiluettelo tulee esiin.

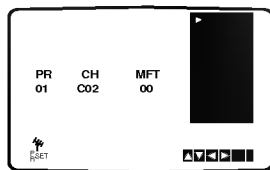

# TV-asettien virittäminen käsin

**5**

Valitse aseman nimi luettelosta painamalla ▲ tai ▼.

Kuittaa valinta painamalla OK.

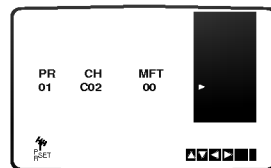
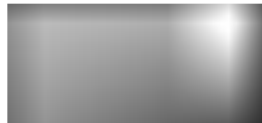

**6**

Voit muuttaa tv-asemien nimiä käsin, jolloin ei tarvitse käyttää "vakionimiä".

Paina ►.

Paina ▲ tai ▼ valitaksesi kirjaimet ja numerot uudelle aseman nimelle.

Painamalla ◀ tai ▶ liikut eteen- ja taaksepäin merkkirivissä.

Paina OK.

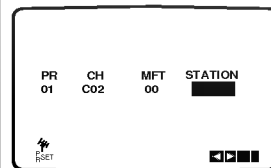

**7**

Painamalla i vahvistat aseman muistipaikan.

Paina uudelleen i.

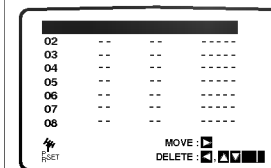
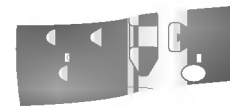

**8**

Uusi tv-asesi on nyt viritetty kuvanauhuriisi.

Jos haluat viritää käsin muita asemia, toista vaiheet 1 – 7.



# Tv-asemien järjestyksen muuttaminen



Viritettyäsi tv-asemia videonauhuriisi saatat haluta **muuttaa** niiden tallennusjärjestystä ilman, että ne on viritettävä uudelleen! Tämän sivun ohjeiden mukaan voit yksinkertaisesti ja helposti muuttaa niiden järjestyksen sellaiseksi, kuin haluat.

**1**

Paina **i**.  
Päävalikko tulee television kuvaruudulle.  
Paina **◀** tai **▶** valitaksesi **PR SET**.  
Paina **OK**.

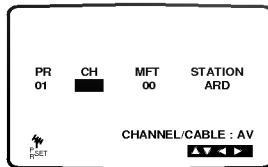

**2**

Paina **i**.  
Paina **▲** tai **▼** valitaksesi **ohjelmanumeron**, jonka haluat siirtää (esimerkiksi, PR 03).  
Paina **▶**.

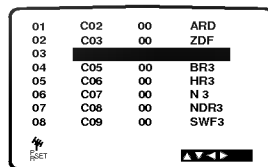

**3**

Paina **▲** tai **▼** valitaksesi **ohjelmanumeron**, jonka haluat siirtää (esimerkiksi, PR 05).

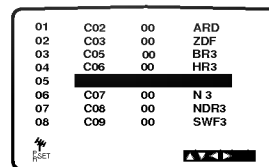

**4**

Paina **OK**.  
Valittu **ohjelma** siirtyy **uudelle ohjelmanumerolle**.

Paina **i** poistaaksesi valikot television kuvaruudulta.

Jos haluat siirtää toisia tv-asemia, toista vaiheet 1 - 4.

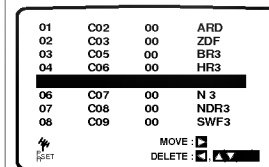

# TV-asemien poisto

 Näin valitset tallennettuja tv-asemia: Tallennettuja tv-asemia voi valita kahdella eri tavalla. Paina ▲ tai ▼ valitaksesi eri asemia, joita on viritetty videonauriisi.



Voit valita myös suoraan haluamiasi asemia käyttämällä kaukosäätimen numeronäppäimiä.

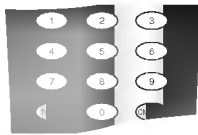

Viritettyäsi tv-asemia videonauriisi saatat haluta **poistaa** jonkin aseman. Tämän sivun ohjeet kertovat, kuinka helposti voit poistaa minkä tahansa tv-aseman.

**1**

Paina **i**.

Päävalikko ilmestyy television kuvaruudulle.

Paina **◀** tai **▶** valitaksesi **PR SET**-asetustoiminnon.

Paina **OK**.

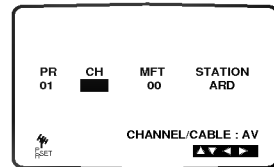

**2**

Paina **i**.

Paina **▲** tai **▼** valitaksesi **ohjelmanumeron**, jonka haluat poistaa.

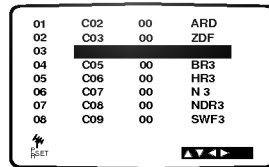

**3**

Paina **◀**.

Valittu asema poistuu pienen hetken kuluttua.

Loput asemat järjestetään automaattisesti uudelleen.

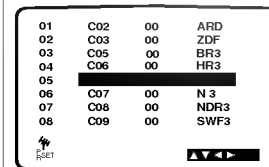

**4**

Paina **i** poistaaksesi valikot television kuvaruudulta.

Jos haluat poistaa muita tv-asemia, toista vaiheet **1 – 4**.

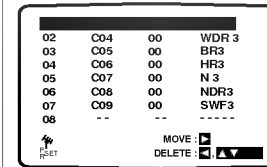



Voit ladata ja ottaa ulos videokasetteja vain, jos videonaururi virtajohto on seinäpistokkeessa. Videonaururi voi toistaa myös nauhoituksia NTSC-nauhoilta (PAL-järjestelmän TV:ssä).

### Kuvan laadun parantaminen

Laittaessa kasetti sisään tai aloitettaessa toisto automaattinen seuranta pyrkii saamaan aikaan parhaan mahdollisen kuvan. Jos tallenteen laatu on huono, paina toistuvasti ▼ tai ▲ kaukosäätimessä ja säädä näin seurantaa käsin, kunnes kaikki häiriöt ovat poistuneet. Palauta automaattinen seuranta painamalla kaukosäätimen numeropainiketta 0.

**1**

Varmistu, että olet liittänyt videonaururi oikein siten kuin oppaassa on edellä neuvottu.

Kytke televisioosi virta.

Paina **POWER**-painiketta kytkeäksesi virran videonaururiin.



**2**

Laita videokasetti videonaururiin.

Videokasetin ikkunapuolen tulee olla ylöspäin ja nuolen osoittaa sinusta itsestäsi poispäin.

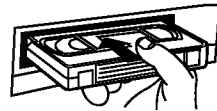

**3**

Paina **PLAY** aloittaaksesi nauhasi toiston.



Jos laitat sisään video- kasetin, jonka tahattoman nauhoituksen estokieleke on poistettu, niin kasetin toisto käynnistyy automaattisesti

### AUTO TRACKING

Videonaururi säätää automaattisesti seurantaa (tracking) pitäen kuvan laadun parhaana.

**4**

Paina **P/STILL** pysäyttääksesi kuvan.



Nauhoja voi pysäyttää jopa 5 minuutiksi. 5 minuutin kuluttua videonaururi pysäyttää nauhan estääkseen nauhan tai videonaururiin vaurioitumisen.

# Nauhoituksen toisto

**5**

Paina **PLAY** jatkaaksesi nauhasi toistoa.

**Kuvan etsintä:**

Paina toiston aikana joko **FF** tai **REW**. Siten voit pikakelata nauhaa (7 kertaa normaalitoistoa nopeammin) nähdäksesi, mistä kohdasta nauhaa kuva tulee.

**Looginen etsintä:**

Paina ja pidä alhaalla **FF** tai **REW** pikakelauksen tai takaisinkelauksen aikana, niin kuvaa toistetaan 7 kertaa normaalitoistoa nopeammin.

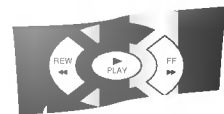

**6**

Paina **STOP** päättääksesi toiston.



Paina **EJECT**.

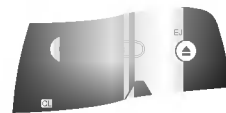

Jos nauhan loppu on saavutettu, videonauhuri pysäyttää toiston automaattisesti, kelaa takaisin, pysäyttää, työntää nauhan ulos ja asettaa itsensä virta pois -tilaan.

**CM Skip (Mainos-katko):**

Tällä toiminnolla voit nauhan toiston aikana jättää väliin mainoskatkon parissa sekunnissa, ja palata sitten normaali- toistoon.

Nauhaa toistettaessa paina **CM SKIP** kauko- säätimessä hypätäksesi yli mainoksien (tai jonkin muun ohjelma-aineiston).



Paina toistuvasti **CM SKIP** hypätäksesi:

- 1 painallus 30 sekuntia
- 2 painallusta 60 sekuntia
- 3 painallusta 90 sekuntia
- 4 painallusta 120 sekuntia
- 5 painallusta 150 sekuntia
- 6 painallusta 180 sekuntia

**OPR (Paras kuvavaste):**

Tämä toiminto parantaa automaattisesti toistokuvan laatua säätämällä videonauhuriasi nauhan kunnan mukaan.

Paina **i**.

Paina ◀ tai ▶ valitaksesi **OPR**.

Paina **OK**.



Paina ▲ tai ▼ toistuvasti valitaksesi: **OFF**, **SOFT** tai **SHARP (EI, PEHMEÄ tai TERÄVÄ)**.

**Huomaa, että voit valita OPR-toiminnon ainoastaan nauhaa toistettaessa.**

Paina **i** palataksesi kuvaruutuun.





Videonauhurillasi voit nauhoittaa monilla helpoilla menetelmillä:

**Instant Timer Recording (ITR) Pika-asetusnauhoitus** aloittaa nauhoituksen välittömästi ja jatkaa ennalta asetetun ajan tai nauhan loppuun saakka.

**1**

Varmistu, että olet liittännyt videonauhurisi oikein siten kuin oppaassa on edellä neuvottu.

Käynnistä videonauhurisi painamalla **POWER**-painiketta

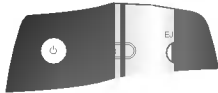

**2**

Laita estokielekkeellä varustettu videokasetti videonauhuriisi.

Videokasetin ikkunapuolen tulee olla ylöspäin ja nuolen osoittaa sinusta itsestäsi poispäin.

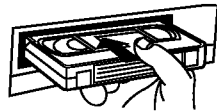

**3**

Valitse **ohjelmanumero**, jonka haluat nauhoittaa, painamalla **▲** tai **▼**.



Voit valita ohjelman numeron myös suoraan käyttämällä kaukosäätimen **numeronäppäimiä**.

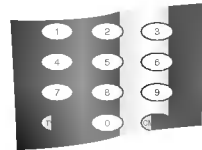

**4**

Jos haluat nauhoittaa suoraan SCART-liittimistä, paina toistuvasti **AV**, kunnes haluamasi liitin tulee näyttöön.

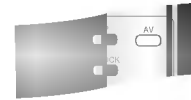

Jos et halua nauhoittaa video-kasetille (sitä voi käydä helposti vahingossa), poista tahattoman nauhoituksen estokieleke kasetin takaa.



Video-kasetille, josta kieleke on poistettu, on mahdollista nauhoittaa peittämällä aukko teipillä.



**TV-ohjelmat**



Videonaurisi sisältää Long Play (LP) -toiminnon, jolla voit nauhoittaa kaksinkertaisen aikamäärän videokasetille. Esimerkiksi E-180 -kasetille nauhoitetaan 180 minuuttia Standard Play (SP) -vakio- nauhoituksella, mutta LP-toiminnolla voit nauhoittaa 360 minuuttia.  
**Huomautus:** LP-toiminnolla kuvan ja äänen laatu kärsivät hiivenen.

Muista, että voit nauhoittaa yhtä ohjelmaa ja katsella toista painamalla **TV/VCR** valitaksesi TV-tilan ja valitsemalla sitten eri kanavan **televisiostasi**.

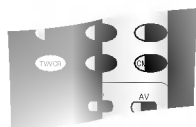

**5**

Paina **LP**, kun haluat nauhoittaa Long Play tai Standard Play -muodoissa.

SP tuottaa paremman kuvan- ja äänen laadun, mutta LP tarjoaa kaksi kertaa enemmän nauhoitusaikaa. Videonaurisi näytöllä näkyvät tekstit SP tai LP kertovat, kumman tavan olet valinnut.



**6**

Aloita nauhoitus painamalla **REC/ITR**.

Television kuvaruudulle tulee viesti RECORD. Paina **REC/ITR** useita kertoja. Jokainen perättäinen painallus lisää nauhoitusaikaa 30 minuutilla, kunnes olet saavuttanut suurimman mahdollisen ajan 90 tuntia.



**7**

Paina **P/STILL** välttääksesi pois haluamiesi ohjelma-kohtien nauhoituksen.

Jatka nauhoitusta painamalla **P/STILL** uudelleen.

Nauhoja voi tauottaa jopa 5 minuuttia; tauon aikana näyttöön tulee viesti RECP 5 minuutin kuluttua videonaurisi pysäyttää nauhoituksen laitteen vaurioitumisen estämiseksi.

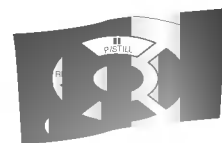

**8**

Lopeta nauhoitus painamalla **STOP**.

Paina **EJECT**.

Television kuvaruudulle ja videonaurin näyttöön tulee viesti EJECT muutamaksi sekunniksi.





Videonauhurisi on varustettu vakiona kolmivärijärjestelmillä, voit toistaa PAL ja MESECAM-järjestelmien nauhoja.

Toiston aikana videonauhurisi havaitsee värijärjestelmän automaattisesti. Jos väreissä on ongelmia, ole hyvä ja valitse värijärjestelmä käsin.

**1**

Paina **i**.

Television kuvaruutuun tulee päävalikko.

Valitse **SYSTEM (JÄRJESTELMÄ)**

Painamalla **◀** tai **▶**.



**2**

Paina **OK**.

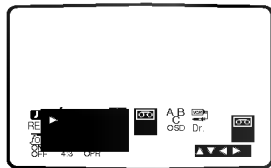
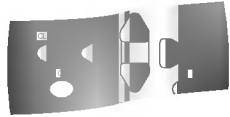

**3**

Paina **▲** tai **▼** valitaksesi käytetyn **VÄRI-järjestelmän**.

**AUTO**: automaattinen värijärjestelmän valinta,  
**PAL**: PAL-nauhoitukset  
**MESECAM**: MESECAM nauhoitukset.

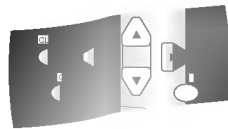

**4**

Poista valikot television kuvaruudulta painamalla **i**.



# Värijärjestelmän asetus

# Kellon asetus käsin



Videonaurisi kello säätää laitteen ajan ja päivämäärän asetuksia.

**1**

Paina **i**.

Paina **◀** tai **▶** valitaksesi  
**TIME DATE (AIKA PVM)**.

Paina **OK**.



**2**

Muuta **TUNNIT,**  
**MINUUTIT, PÄIVÄ,**  
**KUUKAUSI** ja **VUOSI**  
kaukosäätimen  
**numeronäppäimillä.**

Huom: videonaurisi  
käyttää 24 tunnin kelloa.  
Siten kello yksi  
iltapäivällä näytetään  
näin: 13:00.

Viikonpäivä tulee esiin  
automaattisesti  
syöttäessäsi vuoden.

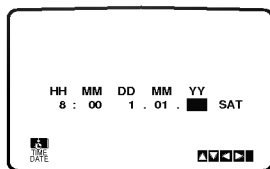
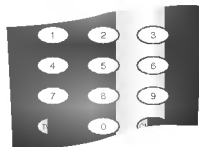

**3**

Jos teet virheen, muuta  
asetus oikeaksi  
painamalla **◀** tai **▶** ja  
syötä oikeat tiedot.



**4**

Paina **i**.

Uudet kelloasetuksesi  
ovat tallentuneet ja  
tulevat video- naurisi  
näyttöön.





Voit asettaa jopa seitsemän ajastettua nauhoitusta kuukaudeksi eteenpäin.  
**HUOMIO!** Ennen kuin asetat ajastimen, varmistu siitä, että videonauhurin kello on oikein ja että tiedä, mille tv-asetuille olet virittänyt videonauhuri.

**1**

Laita videonauhuriin videokasetti, jossa on estokieleke.

Videokasetin ikkunan tulee olla ylöspäin ja nuolen osoittaa sinusta poispäin.

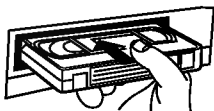

**2**

Paina i.

Valitse **REC** painamalla ◀ tai ▶.

Paina **OK**.

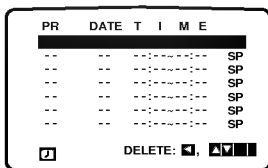

**3**

Aloita ajastetun nauhoituksen asetus painamalla **OK**.



Jos kaikki ajastetut muisti-paikat ovat täynnä, paina ▲ tai ▼ ja valitse nauhoitus, jonka haluat poistaa tallentaaksesi uuden sen tilalle.

Poista nauhoitus painamalla ◀.

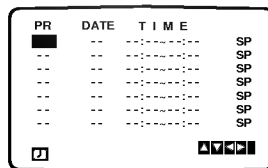

**4**

Syötä asema, jolta haluat nauhoittaa, painamalla **numeronäppäimiä**.

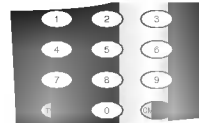

Valitessasi asemia väliltä 1 - 9, paina ensin 0, sitten kanavan numero; esimerkiksi asema 3 -03.

Voit valita kanavia myös painamalla ▲ tai ▼. Valittuasi paina ▶.

Jos haluat nauhoittaa jommasta kummasta EURO SCART -liittimistä videonauhurin takana, valitse oikea näyttö painamalla AV.

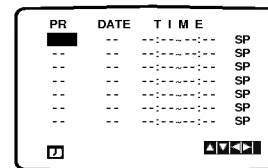

# Ajastettu nauhoitus

## Kuvaruutunäytön avulla

**Jos ajastuksia on päällekkäin...**

Varmistu, ettei ajastettujen nauhoitusten esiasetettuja aikoja ole päällekkäin. Jos on, niin varhaisimmalle ohjelmalle annetaan aina etuoikeus.

**Esimerkki:**

Ohjelma 1 on ohjelmoitu alkamaan 10:30 ja loppumaan 11:30.

Ohjelma 2 on ohjelmoitu alkamaan 11:00 ja loppumaan 12:00.

(Tässä tapauksessa Ohjelma 1 nauhoitetaan kokonaan, mutta Ohjelmasta 2 nauhoitetaan vain viimeiset 30 minuuttia.)

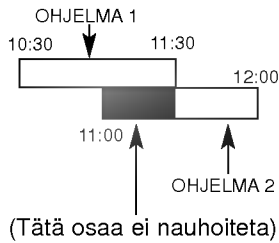

Jos haluat myöhemmin **poistaa tai muuttaa** asetuksia ajastettujen nauhoitusten muistissa, voit tehdä muutokset tarvitsematta syöttää kaikkia ajastustietoja uudelleen. Hae vain esiin ajastettu tapahtuma -näyttö. Valitse tapahtuma, jonka haluat **poistaa tai muuttaa**, painamalla ▲ tai ▼. Painamalla ◀ poistat tapahtuman...tai Painamalla OK muutat; painamalla sitten ◀ tai ▶ valitset; aseman, päivämäärän, aloitus- ja lopetusajat ja LP:n. Syötä oikeat tiedot painamalla ▲ tai ▼.

**5 numeronäppäimiä.**



Jos painat **OK** ennen kuin syötät päivämäärän, voit valita jonkin seuraavista automaattisista toiminnoista.

Valitse painamalla ◀ tai ▶. Vahvista painamalla **OK**.

**DLY** Nauhoittaa joka päivä (ei lauantaina ja sunnuntaina) samaan aikaan.

**Weekly** Nauhoittaa samaan aikaan joka viikko.

PR	DATE	TIME	SP
ARD	--	-----	SP
--	--	-----	SP
--	--	-----	SP
--	--	-----	SP
--	--	-----	SP
--	--	-----	SP
--	--	-----	SP
--	--	-----	SP
■	SU MO TU WE TH FR SA		

**6** Syötä haluamasi ohjelman nauhoituksen aloitus- ja lopetusajat **numeronäppäimiä.**

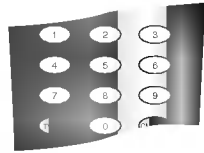

Huom: videonauhurisi käyttää 24 tunnin kelloa.

Siten kello yksi iltapäivällä näytetään näin: 13:00.

Voit valita aloitus- ja lopetusajat myös painamalla ▲ tai ▼.

PR	DATE	TIME	SP
ARD	26	10:00-11:30	SP
--	--	-----	SP
--	--	-----	SP
--	--	-----	SP
--	--	-----	SP
--	--	-----	SP
--	--	-----	SP
--	--	-----	SP
■			

**7** Paina ◀ tai ▶ ja paina ▲ tai ▼, jos haluat nauhoittaa Long Play -tilassa.

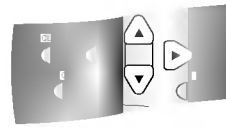

PR	DATE	TIME	SP
ARD	12	10:11-11:55	■ SP
--	--	-----	SP
--	--	-----	SP
--	--	-----	SP
--	--	-----	SP
--	--	-----	SP
--	--	-----	SP
REC. SPEED			SP

**8** Tarkista, että ajastetun tapahtuman tiedot ovat oikein.

Paina i kahdesti.

Jos näyttöön tulee **PLEASE CHECK**, olet syöttänyt tiedot väärin ja sinun täytyy syöttää ne uudelleen.

Kytke nauhurisi odotustilaan painamalla **POWER**.

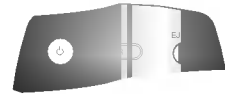

Videonauhurin näyttöön ilmestyy **TIMER** osoittamaan että laite odottaa nauhoitusta.

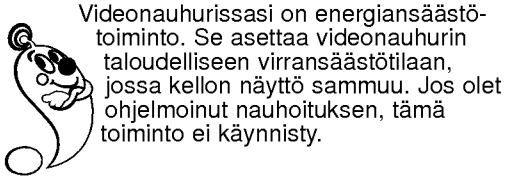

**1**

Paina  videonaurissa.

Videonaurin näytölle ilmestyvät VCR ja kello.

**2**

Paina  videonaurissa uudelleen ja nauhuri siirtyy **Energiansäästö-**tilaan.

Kaikki ilmasimet sammuvat videonaurin näytössä.

**Energiansäästö** kytetään pois painamalla .

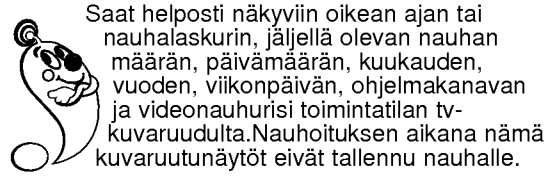

**1**

Pääset näyttöön painamalla **OK/CLK/CNT**.



Videonaurin toimintatilat Ohjelma-kanava

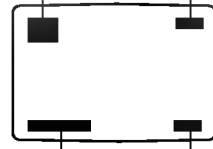

Päivä/  
Kuukausi/  
Vuosi/  
Viikonpäivä Kello/Nauha-  
laskuri & Jäljellä  
olevan nauhan  
määrä

Paina **OK/CLK/CNT** toistuvasti ja saat esiin **NAUHALASKURIN**.

**2**

3 sekunnin kuluttua viestit poistuvat ja näyttöön jää vain **KELLO**.

Paina **OK/CLK/CNT** uudelleen ja kaikki näytöt poistuvat tv:n kuvaruudusta.



# Energiansäästön kuvaruutunäyttö

# Nauhalaskuri Pysäytys

## Lapsilukko



Saat ajan sijasta videonauhurisi näytölle **Digitaalisen nauhalaskurin** painamalla **OK/CLK/CNT** kaukosäätimessä. Digitaalinen nauhalaskuri näyttää nauhoitusten suhteelliset sijainnit nauhalla.

**1**

Paina **OK/CLK/CNT**. Nollaa laskuri näyttämään 0:00:00 painamalla **CLEAR**.

Paina **PLAY** tai aloita nauhoitus.

Nauhalaskuri näyttää nauhan käyttöajan tunteina, minuutteina ja sekunteina.

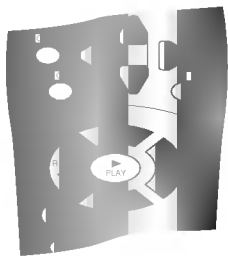

**2**

Paina **STOP**, kun toisto tai nauhoitus on päättynyt.

Paina **REW**.

Nauha kelautuu takaisin ja pysähtyy automaattisesti nauhalaskurin osoittaessa 0:00:00.

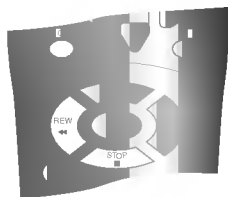

Videonauhurin säätöpainikkeet etupanelissa voi kytkeä pois käytöstä niin, että videonauhuria voi käyttää ainoastaan kaukosäätimellä.

**1**

Paina **C.LOCK**.

 **SAFE** tulee esiin TV:n kuvaruudulle.

**SAFE**-ilmaisimilamppu videonauhurin näytössä muutamana sekunnina.

Videonauhurin etupanelin painikkeet eivät toimi (paitsi **STOP/EJECT**)

Jos painetaan mitä tahansa painiketta videonauhurin etuosassa, **SAFE** vilkkuu videonauhurin näytöllä muutamana sekunnina.

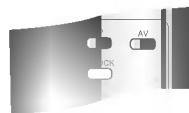

**2**

Kytke lapsilukko pois painamalla **C.LOCK** uudelleen.

 **SAFE** poistuu TV:n kuvaruudulta.

**OFF** vilkkuu videonauhurin näytössä muutamana sekunnina.





Videonaurisi voi nauhoittaa ja toistaa laajakuvasuhteen (16:9) ohjelmia .  
Laajakuvaohjelmien nauhoituksen onnistumiseksi tv-aseman täytyy lähettää oikeaa laajakuvaisignaalin tyyppiä.

**1**

Käynnistä videonaurisi.

Paina i.

Valitse **16:9/4:3** painamalla ◀ tai ▶.

Paina **OK**.

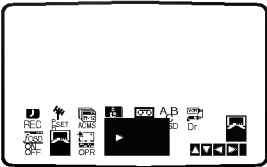
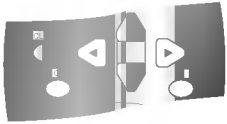

**2**

Valitse **AUTO, 4:3** tai **16:9** painamalla ▲ tai ▼ toistuvasti.



**AUTO:**  
Automaattisesti toistaa laajakuvaohjelmia laajakuvina ja tavallisia ohjelmia tavallisina.  
**4:3:**  
Toistaa ja nauhoittaa vain tavallisen koon (4:3) nauhoitteita.  
**16:9:**  
Toistaa ja nauhoittaa vain laajakuvan koon (16:9) nauhoitteita.

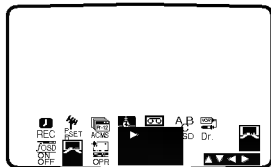

**3**

Poista valikot television kuvaruudulta painamalla i.

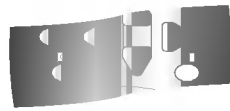

Voidaksesi katsoa laajakuvatoistoja sinun täytyy liittää videonaurisi televisioon SCART-kaapelilla.

# Laajakuva -yhteensopivuus 16:9

# Muisti sammuttaa

## Vianetsintäohjelma



### Automaattinen sammutusmuisti

Tämä videonauris toiminto sammuttaa nauhurin automaattisesti nauhan kelauduttua takaisin.

**1**

Paina **POWER**, kun nauha kelautuu takaisin.

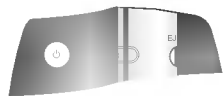

**2**

Nauha kelautuu alkuun ja videonauris sammuttaa itsensä automaattisesti. Käynnistä videonauris.



### Vianetsintäohjelma (VIDEO DOCTOR)

Tämä toiminto kertoo sinulle, että videonaurissa on ongelmia. Virheilmoitukset tulevat television kuva-ruudulle ja videonauris näyttöille.

**1**

Paina **i**.

Paina **◀** tai **▶** valitaksesi toiminnon **Dr.**

Paina **OK**.

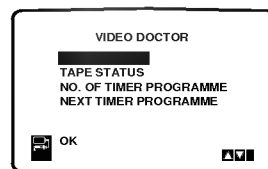

**2**

Tarkista ongelma painamalla **▲** tai **▼**.

#### HEAD STATUS

● **PLEASE CLEAN:**  
Puhdista video-päät.

#### TAPE STATUS

● **NOT RECORDABLE:**  
Laita sisään nauha, jonka estokieleke on paikallaan

#### NO. OF TIMER PROGRAMME

● **2**  
Näyttää ajastetun nauhoituksen numeron.

#### NEXT TIMER PROGRAMME

● **BBC1 26 10:00~11:00**  
Näyttää ajastetun nauhoituksen senhetkisen tilan.

Paina **i**.



### ez (helppo) laitteen sammutus

Toiminnot "Stop → Rewind → Eject → Power Off" etenevät automaattisesti painamalla **ez POWER OFF**.

**1**

Toiston aikana paina **ez POWER OFF**.

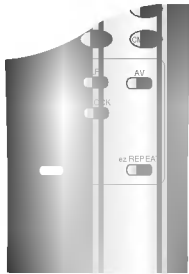

**2**

Videonauhuri toimii seuraavasti ;

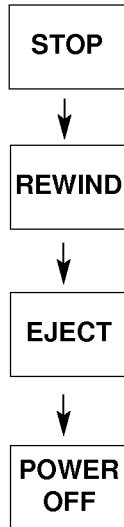

### ez (helppo) uusintatoisto

Kun painat ja pidät **ez REPEAT** -painikkeen alhaalla toiston aikana, kyseinen ohjelmaosa toistetaan kahdesti automaattisesti.

**1**

Toiston aikana paina & pidä **ez REPEAT**- painike kohdassa, johon toiston tulee loppua. Sitten videonauhuri aloittaa etsinnän taaksepäin.



**2**

Vapauta **ez REPEAT** kohdassa josta uusintatoiston tulee alkaa.

Kyseinen ohjelmaosa uusintatoistetaan kahdesti automaattisesti.

 Palaa normaalitoistoon painamalla **ez REPEAT** kahdesti uusintatoiston aikana.

# ez (helppo) toiminnot

# Kopiointinauhitus



Suunnittelu ja tekniset tiedot voivat muuttua ilman eri ilmoitusta.

## Tekniset tiedot



Toinen videonauhuri (kopiointinauhitukseen) tulee toiseen SCART-liittimistä videonahurisi takapanelissa. Muista valita sopiva audio/video-muoto painamalla kaunosäätimen **AV**-painiketta.

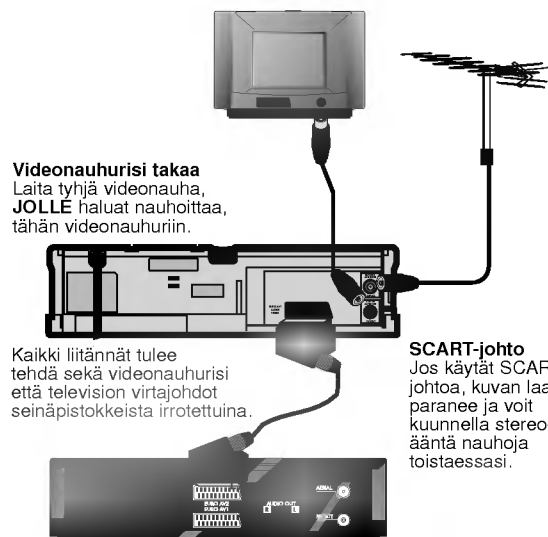

### Videonahurisi takaa

Laita tyhjä videonauha, **JOLLE** haluat nauhoittaa, tähän videonahuriin.

Kaikki liitännät tulee tehdä sekä videonahurisi että television virtajohdot seinäpistokkeista irrotettuina.

**SCART-johto**  
Jos käytät SCART-johtoa, kuvan laatu paranee ja voit kuunnella stereoääntä nauhoja toistaessasi.

### Toistava videonauhuri takaa

Laita videonauha, **JOLTA** haluat nauhoittaa tähän videonahuriin.

Luvaton tekijänoikeuksilla varustettujen tv-ohjelmien, elokuvien, videokasettien ja muun materiaalin kopiointi voi loukata tekijänoikeuden haltijoiden oikeuksia ja olla vastoin tekijänoikeuslakeja.

<b>Yleistä</b>	
Jännite	200-240V~, 50Hz.
Tehonkulutus	noin. 16 wattia (Energiansäästötilassa: 3 wattia)
Videopäät	2 kuvapäätä.
Nauhanopeus	23.39 mm/sek (SP-tila)/ 11.69 mm/sek (LP-tila)
Nauhaformaatti	nauhan leveys 12.7 mm (0.5 inch)
Suurin nauhoitusaika	4 tuntia (SP-tila, E-240 -nauha)/ 8 tuntia (LP-tila, E-240-nauha)
Takaisinkelausaika	noin 65(±10) sek (E-180-nauha).
Mitat	360 x 94 x 270 mm (L x K x S)
Paino	3.4 kg
Käyttölämpötila	5°C - 35°C
Sallittu kosteus	vähemmän kuin 80%
Ajastin	24 tunnin näytöllä
<b>Video</b>	
Televisiojärjestelmä	CCIR standardi (625 viivaa, 50 pystykenttää)
Nauhoitusformaatti	PAL/SECAM-värisignaali
RF-vastaanotto	PAL, MESECAM
RF OUT	PAL B/G, SECAM B/G
Sisäänmenotaso	PAL G VIDEO IN (SCART tyyppi) 1.0 Vp-p, 75 ohm, epäsymmetrinen
Ulostulotaso	VIDEO OUT (SCART tyyppi) 1.0 Vp-p, 75 ohm, epäsymmetrinen
Signaalikohinasuhde	parempi kuin 43 dBm
RF-modulaattori	UHF 22-68 (säädettävä)
<b>Audio</b>	
Sisäänmenotaso	AUDIO IN (SCART tyyppi) -6.0 dBm, enemmän kuin 10 kohm
Ulostulotaso	AUDIO OUT (SCART tyyppi) -6.0 dBm, vähemmän kuin 1 kohm
Raidat	monoraita
Taajuusvaste	100 Hz-10 kHz (-6/+3 dBm)
Signaalikohinasuhde	enemmän kuin 43 dB



### Videopään puhdistus

Aina kun videokasetti laitetaan videonauhuriisi tai otetaan siitä pois, videopää puhdistuu automaattisesti. Siten pään lisäpuhdistusta ei pitäisi tarvita. Pitkän ajan kuluessa päähän kertyvä lika saattaa kuitenkin aiheuttaa toistokuvaan sameutta tai katkoksia. Korkealaatuiset videokasettien nauhat eivät tavallisesti kerää likaa videopäähän, mutta vanhat ja vaurioituneet nauhat saattavat niin tehdä.

Oire	Tarkistukset	Symptom	Tarkistukset
<b>Ei kuvaa &amp; ei ääntä</b>	<p>Onko virtajohto pistokkeessa ja virta päällä? Onko televisioon kytketty virta? Yritä toista kanavaa, ehkä signaali on heikko. Tarkista, onko antenni liitetty? Tarkista antennijohto, onko se poikki tai vaurioitunut? Oletko virittänyt televisioosi tarvittavan videokanavan? Jos käytät SCART-johtoa videonauhuriisi liittämiseen televisioon, oletko valinnut televisioistasi AV-kanavan? Tarkista viritys, suorita uudelleen automaattiviritys</p>	<b>Oire Video-kasettia ei saa sisään</b>	<p>Onko kasettilokero tyhjä? Yritätkö laittaa kasetin sisään oikein päin?</p>
<b>Ei toistoa tai huono kuva</b>	<p>Ovatko tv-kanavasi oikein viritettyjä? Oletko kokeillut käyttää toista kasettia? Voitko alentaa äänipylväät hyväksyttävälle tasolle 0 tai ▲ tai ▼ -painikkeilla?</p>	<b>Kauko-säädin ei toimi</b>	<p>Onko virtajohto pistokkeessa ja virta päällä? Onko videonauhuriin kytketty virta? Tarkista kaukosäätimen paristot.</p>
<b>TV-ohjelmia ei voi nauhoittaa</b>	<p>Saatko kuvan televisioon? Ovatko antennijohdot ja RF-erikoisliitäntäjohto liitetty videonauhuriisi ja televisiosi väliin? Ovatko tv-kanavat oikein viritettyjä, ovatko ne oikeassa järjestyksessä? Onko videokasetin tahattoman nauhoituksen estokieleke poistettu nauhoituksen estämiseksi? Yritä toista asemaa, ehkä signaali on heikko. Tarkista, onko antenni liitetty televisioon?</p>	<b>Toistokuvan yläosa on epä-vakaa</b>	<p>Onko videokasetti viallinen, oletko kokeillut käyttää toista? Säädä televisio kuvan pystypoikkeutusta. Tarkista, onko videonauhuriisi liitetty antenni? Tarkista antennijohto, onko se poikki tai vaurioitunut? Tarkista paikalliset häiriöt Varmista, että käytössä on oikea tv-kanava televisioissasi.</p>
		<b>Auto Play ei toimi</b>	<p>Onko videokasetin tahattoman nauhoituksen estokieleke poistettu?</p>

**Vianetsintä**  
Tarkistuslista



P/N:3834RP0048U