



# Lave-Linge

## MANUEL D'UTILISATION

**WD-1243F(B) / WD-1245F(B)**  
**WD-1223F(B) / WD-1225F(B)**

Nous vous remercions de l'achat du Lave-Linge Automatique LG. Lire ce manuel attentivement avant d'utiliser l'appareil. Il contient, en effet, des instructions relatives à l'installation, l'utilisation et l'entretien, en toute sécurité, de ce dernier. Le conserver pour toute consultation ultérieure. Noter le numéro de modèle et le numéro de série du lave-linge.



### Protection contre les plis

La rotation alternée du tambour réduit la formation de plis sur le linge.



### Sélection de la température appropriée

Il existe 6 sélections de température : du froid jusqu'à 95 degrés Celsius.

### Système de commande de vitesse silencieux

La détection de la répartition de la charge permet de régler celle-ci pour réduire le niveau de bruit d'essorage.

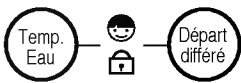

### Protection Enfants

Le système de Protection Enfants a été élaboré pour empêcher les enfants d'appuyer sur des boutons pour changer le programme en cours de fonctionnement.



### Redémarrage automatique

Lors d'une coupure du courant d'alimentation, et après que le secteur a été rétabli, cette machine redémarre automatiquement à l'emplacement où le lavage avait été interrompu.

|                                             |    |
|---------------------------------------------|----|
| Avertissement . . . . .                     | 3  |
| Caractéristiques . . . . .                  | 4  |
| Installation . . . . .                      | 5  |
| Préparer votre lavage . . . . .             | 6  |
| Insertion des détergents . . . . .          | 7  |
| Tableau de commande . . . . .               | 8  |
| Comment utiliser votre lave-linge . . . . . | 9  |
| Départ différé de lavage . . . . .          | 11 |
| Maintenance . . . . .                       | 12 |
| Guide de dépannage . . . . .                | 14 |

# Avertissement

**Vous devez impérativement lire ces instructions avant d'utiliser cet appareil**  
**Conserver précieusement ce manuel pour toutes consultations ultérieures**  
**Ces informations vous seront précieuses pour votre sauvegarde et pour vos biens**

- Cet appareil n'est pas un jouet et de ce fait ne doit être utilisé que par des adultes en pleine possession de leur moyens intellectuels.
- Toutes « modifications » ou « adaptations » est a proscrire
- Compte tenu de son poids , toutes manipulations de cet appareil doivent s'effectuer avec précaution
- L'emballage , les cales de protection et de maintient doivent être retirées avant tout usage
- Le raccordement au réseau d'eau ne doit s'effectuer que par une personne habilitée (plombier ) et ce dans les règles de l'art.
- Le raccordement au réseau électrique ne doit s'effectuer que par une personne habilitée (électricien ) et ce dans les règles de l'art.
- S'assurer que le cordon d'alimentation ne soit pas « pincé » ou « bloqué » sous la machine
- Si cet appareil doit être installé sur une moquette ou un tapis , vous devez impérativement le surélever (en réglant la hauteur des pieds) pour assurer une bonne ventilation.
- Ajuster la hauteur des pieds de cet appareil afin que sa base repose sur le sol avec stabilité
- Si cet appareil doit ne pas être utilisé , débrancher impérativement la prise d'alimentation , et fermer impérativement l'arrivée d'eau après toutes utilisations.
- Ne pas surcharger cet appareil.
- Seul le linge de maison ou les vêtements doivent être insérés dans cette machine
- Ne pas projeter d'eau sur l'appareil , sous peine de choc électrique .
- Eloigner tout appareil électrique ainsi que tout éléments produisant de la chaleur , de cet appareil
- Ne pas utiliser de cordon prolongateur ni de source d'alimentation autre que celle que prévu par le fabricant (courant alternatif de 220-240V ~,50 Hz)
- Vider les poches des vêtements avant de les mettre dans le tambour de la machine à laver . Vérifier que les baleines de soutiens gorges soient correctement fixés (aux soutiens gorges ) Des pièces de monnaie , des vis , des épingles de sûreté , Des tiges de métal ou de plastique dur insérées par (erreur ou oubli ) dans le tambour peuvent endommager irrémédiablement cet appareil
- Ne pas insérer dans le tambour des produits a base d'essence, de trichlo , d'essence volatile, d'alcool à brûler (ou des tissus fortement imbibés de ces matières) sous risque d'auto-inflammation
- Cette machine est destiné a un usage domestique
- Ne pas utiliser cet appareil dans un endroit ou l'air est saturé de produits explosifs ou fortement inflammables
- Ne pas saturer cette machine de produits détergent (poudre ou pastilles de lavage) Utiliser les quantités précisées par le fabricant de détergent.
- Laisser le hublot entrouvert entre chaque lavage pour préserver le joint de la porte.
- Avant d'ouvrir le hublot, vérifier que l'eau (contenu dans le tambour ) ait bien été (en intégralité) évacuée . Ne pas ouvrir le hublot si l'eau apparaît sur le hublot
- Attention à ce que vos enfants ne mettent pas un animal domestique (ou ne se cachent pas eux même) dans le tambour. Avant chaque utilisation de cette machine s'assurer que le contenu ne soit que du linge sale.
- La température de la vitre du hublot s'élève lors d'une utilisation normale , Vérifier a éloigner vos enfants de la vitre du hublot (ou ne puisse pas atteindre ) .
- Ne pas essayer de réparer vous même cette machine .Faites appel à un dépanneur qualifié (agréé par le fabricant ) qui interviendra sur cet appareil , dans les règles de l'art.
- Lorsque cet appareil sera en fin de vie , et si vous souhaitez mettre cet appareil en décharge , couper impérativement le câble d'alimentation et casser le loquet de verrouillage du hublot. En effet un mauvais usage de cet appareil par des enfants pourraient rendre cet appareil dangereux.

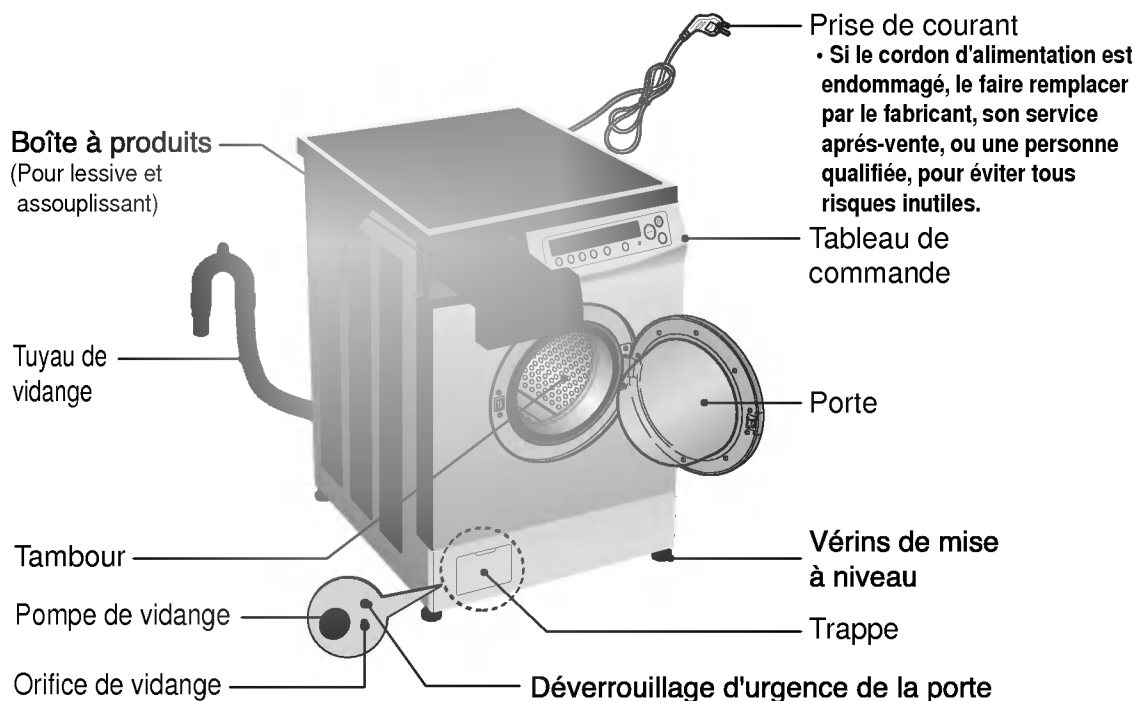

- Nom : Lave-Linge à chargement frontal
- Alimentation : 220-240V~, 50Hz
- Dimension : 600 × 600 × 850mm (l × p × h)
- Poids : 63 kg
- Capacité de lavage : 7,0 kg
- Eau chaude : 2100 W
- Vitesse d'essorage : 600 / 800 / 1000 / 1200 tr/min
- Consommation : 67 ℓ (9,6 ℓ / kg)
- Pression d'eau admissible : 0,3 à 10kgf/cm<sup>2</sup> (30 à 1000 kPa)

\* L'aspect et les spécifications de l'appareil peuvent être modifiés sans préavis, dans la but d'améliorer la qualité du produit.

### ■ Accessoires

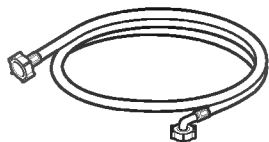

Tuyau d'arrivée d'eau(1EA)

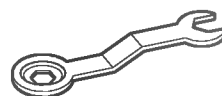

Clé

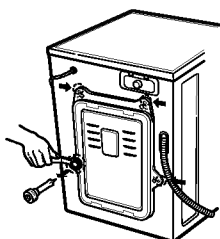

- Conserver les boulons de transport et la clé pour un usage futur.

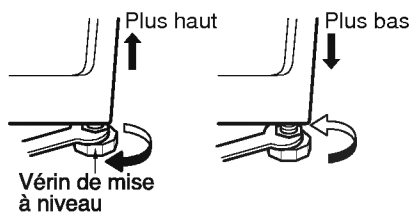
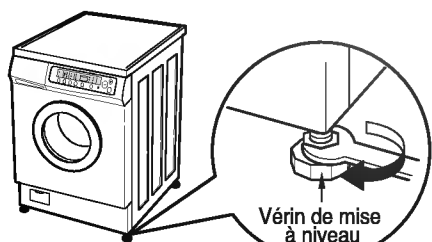

- Si l'appareil n'est pas installé de niveau, du bruit et des vibrations peuvent en résulter.

## ■ Enlèvement des boulons de transport

- Pendant le transport, la machine est bloquée par 4 boulons spéciaux. Avant de faire fonctionner celle-ci, retirer les boulons (afin d'éviter de fortes vibrations, du bruit et un dysfonctionnement).
1. Repérer les 4 boulons qui immobilisent l'appareil.
  2. Les desserrer à l'aide de la clé fournie.
  3. Les retirer.

## ■ Mise à niveau

### 1. Choisir un endroit pour l'installation

- Placer la machine sur un sol dur et plat.
- L'écarter de 2 cm du mur.

### 2. Vérifier l'écartement

- Vérifier que tous les vérins reposent fermement sur le sol.

### 3. Vérifier le niveau en secouant la machine. Régler de nouveau, si besoin est.

## ■ Raccordement électrique

- Ne pas utiliser de cordon prolongateur ou d'adaptateur double.
- Si le cordon d'alimentation est endommagé, le faire remplacer par le fabricant, son service après-vente, ou une personne qualifiée, pour éviter tous risques inutiles.
- Toujours débrancher la machine et couper l'alimentation d'eau après utilisation.
- Raccorder la machine à une prise mise à la terre, conformément aux réglementations en vigueur.
- Si l'appareil est alimenté par un cordon prolongateur ou un dispositif d'alimentation portatif, ces éléments doivent être placés de manière à être protégés des projections ou de la pénération d'humidité.
- Si un appareil fixe est fourni avec un cordon d'alimentation et une prise, il devra être placé pour que la prise soit accessible.

# Installation

## ■ Evacuation des eaux usées

- En adaptant la crosse de vidange en plastique fournie avec la machine sur le bord d'un évier.
- Vérifier que le tuyau ne soit pas vrillé ni écrasé. Immobiliser le tuyau pour qu'il reste bien en place pendant le fonctionnement de la machine.
- Le tuyau de vidange doit être placé à 85 cm maximum au-dessus du sol.

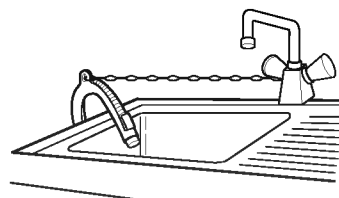

## ■ Raccordement du tuyau d'arrivée d'eau (comment raccorder le tuyau à vis.)

- Deux bagues sont fournies avec le tuyau d'arrivée d'eau dans le raccord de vanne pour éviter les fuites.
- L'appareil est prévu pour un raccordement d'alimentation en eau froide. Raccorder à cette alimentation à l'aide de la vanne d'entrée.
- Vérifier l'étanchéité des raccordements de la machine en ouvrant le robinet à fond.
- Vérifier périodiquement l'état du tuyau et le remplacer si besoin est.
- Vérifier que le tuyau n'est pas vrillé ni écrasé.

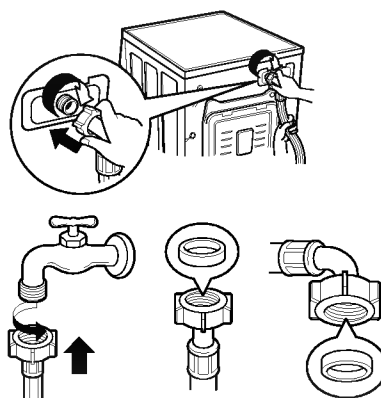

# Préparer votre lavage



- Ne jamais laver ensemble du blanc et de la couleur.
- Vider les poches de leur contenu (pièces de monnaie, épingles de sûreté, agrafes, etc.)
- Respecter les symboles codés d'entretien de chaque vêtement et les instructions de lavage du fabricant.
- Trier le linge de la manière suivante : blanc, couleur, synthétique, délicat, laine.

| Etat de saleté   | Lavage              | Température                          |
|------------------|---------------------|--------------------------------------|
| Très sale        | Prélavage<br>Lavage | Cotons très sales : Max. 95°C        |
|                  |                     | Cotons normalement sales : Max. 95°C |
|                  |                     | Cotons couleurs : Max. 60°C          |
| Normalement sale | Lavage              | Synthétiques : Max. 60°C             |
|                  |                     | Tissus délicats : Max. 40°C          |
|                  |                     | Lainages : Max. 40°C                 |

## ■ Addition de lessive et d'assouplissant

- Tirer la boîte à produits.
- Placer la lessive et l'assouplissant dans le bac correspondant avant de procéder au lavage.
- Fermer à fond la boîte à produits.

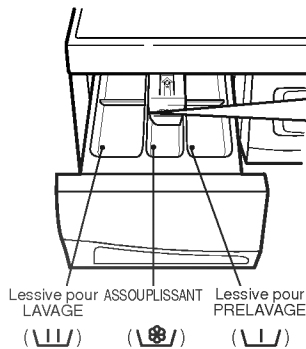

### Bac pour assouplissant

- Ne pas laisser l'assouplissant dans le bac de lessive pendant plus de 2 jours, pour éviter qu'il ne durcisse.
- Ne pas ouvrir le bac de lessive pendant le cycle de remplissage d'eau.
- L'assouplissant sera ajouté automatiquement pendant le dernier cycle de rinçage.
- Ne pas dépasser le niveau MAX.
- Ne pas utiliser de solvants (trilène, essence, etc.)

Niveau d'assouplissant



- Programmes avec PRELAVAGE (U) (U)
- LAVAGE seul (U)



- La lessive doit être utilisée selon les instructions du fabricant.
- Si la quantité de produit utilisée est supérieure à celle recommandée, des bulles se produiront, risquant d'entraîner un lavage médiocre, voire un dysfonctionnement.
- N'utiliser une lessive pour machine à chargement frontal que dans les lave-linge à tambour.

### Dosages de la lessive

Ne pas dépasser les dosages prescrits par le fabricant imprimés sur l'emballage.

Les quantités dépendent des critères suivants :

- degré et type de saleté
- type de lavage :
  - pleine charge : selon les instructions du fabricant
  - charge partielle : 3/4 de la quantité normale
  - petite charge (1 kg environ) : moitié de la quantité utilisée pour la pleine charge
- dureté de l'eau de votre région

### Choix de la lessive appropriée

Le type de lessive dépend des critères suivants :

- type de tissu (coton, synthétique, linge délicat, laine)
- couleur
- température de lavage
- degré et type de saleté

**Note** : Pour la laine, n'utiliser que les lessives appropriées.

### Arrêt cuve pleine (Suspension d'essorage)

- Si vous souhaitez arrêter votre cycle de lavage en position «cuve pleine» (sans avoir effectué l'essorage) Vous devez au préalable utiliser cette fonction en appuyant sur la touche **[Rinçage]**.
- Pour rincer et essorer appuyer de nouveau sur cette touche **[Rinçage]** ou appuyer sur la touche **[Départ/Pause]** pour éteindre le voyant «suspension d'essorage»

### Sélecteur du programme de lavage

- 6 programmes peuvent être sélectionnés en fonction du type de la machine.
- Si le bouton Marche/Arrêt est appuyé, le programme Couleurs est sélectionné automatiquement.
- En appuyant sur le bouton **[Couleurs → Blanc → Rapide → Délicat → Laine → Synthétiques]** peuvent être sélectionnés.

### Affichage DEL

- Affiche le temps restant(en Heure, Minute) du cycle de lavage.
- L'allumage du témoin d'erreur indique un fonctionnement anormal (**PE, FE, dE, tE, LE, CE, SE**) Voir guide de dépannage.

### Affichage d'erreur

- L'affichage clignote en cas d'erreur.
- **Pas d'eau :** Alimentation d'eau défectueuse.
- **Déséquilibre :** La machine penche d'un côté.
- **Pas de vidange :** Lorsque le filtre de la pompe de vidange est obstrué.

### Bouton Marche/Arrêt

- Presser/relâcher le bouton pour mettre en marche la machine et l'arrêter.

### Bouton Départ/Pause

- Utiliser le bouton pour départ ou arrêter le cycle de lavage.
- L'alimentation se coupe automatiquement, 4 minutes après l'enfoncement du bouton de pause.

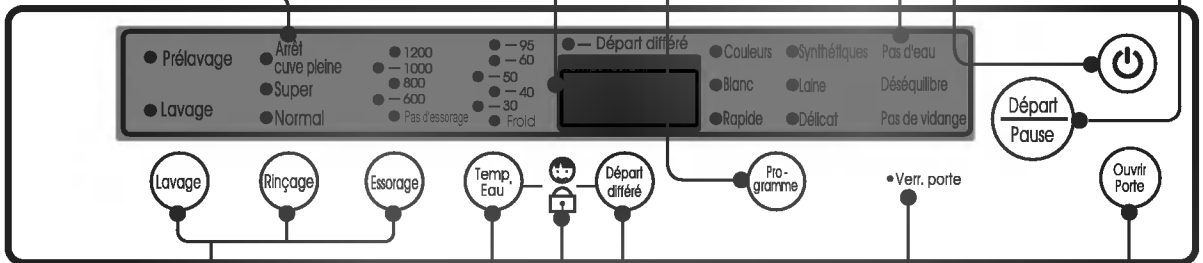

### Lavage à la main, rinçage et vitesse d'essorage

- Utiliser ces boutons pour changer la méthode de lavage, les numéros de rinçage, et l'essorage.
- Lorsque le voyant est éteint, aucune sélection n'a été réalisée.
- Le pré-lavage est pour le programme **Couleurs, Blanc, Synthétiques.**

### Sécurité enfants

- Une fois la Sécurité Enfants engagée, tous les boutons sont inopérants pendant le fonctionnement.
- Le système Sécurité Enfants peut être engagé à tout moment, y compris pendant la Mise Hors Tension, la Pause et le fonctionnement. Il est automatiquement annulé en cas d'erreur de fonctionnement et en fin de cycle.
- Lorsque l'alimentation est coupée, la DEL indique [**EL**] seulement. Pendant le fonctionnement, ou lorsque le programme est en pause, la DEL indique [**EL**] et le temps restant.

### Affichage du verrouillage de porte

- Indique si la porte peut être ouverte ou non pendant le lavage.
- Si le témoin est éteint, la porte peut être ouverte.

### Bouton d'ouverture de porte

- Appuyer sur le bouton pour ouvrir la porte.
- Il ne fonctionne que pendant l'alimentation de la machine.

### Sélecteur température de l'eau

- Appuyer sur le bouton pour sélectionner la température de l'eau.
- La température de l'eau peut être sélectionnée [40°C → 50°C → 60°C → Froid → 30°C] pendant le programme **Couleurs**.
- La température de 95°C est sélectionnée uniquement pour le programme **Blanc**.
- Une pression sur le bouton pendant le fonctionnement de l'appareil permet d'afficher la température actuelle.

### Fin de Départ différé

- Appuyer sur le bouton lorsque la départ différé de lavage est nécessaire.
- Lorsque le bouton est appuyé, [**3:00**] s'affiche. Une départ différé maximale de [**19:00**] peut être réglée.
- Chaque pression sur le bouton avance la départ différé d'une heure.
- La [**Départ différé**] correspond au temps nécessaire entre le moment actuel et la fin du lavage.



## ■ Toute l'opération de lavage est réalisée automatiquement d'une seule pression sur un bouton.

### ■ Préparation du lavage.

- Vérifier que la machine est raccordée à l'alimentation électrique.
- Ouvrir le robinet d'eau froide.
- Appuyer sur le bouton [Ouvrir Porte]
- Charger le lave-linge et fermer la porte.
- Mettre la lessive et l'assouplissant dans la boîte à produits.

### 1. Appuyer sur le bouton [March/ Arrêt]

- Le programme **Couleurs** est exécuté automatiquement.

### 2. Sélectionner le programme requis en appuyant sur le bouton de sélection de programme.

- [Couleurs → Blanc → Rapide → Délicat → Laine → Synthétiques] apparaîtront, dans cet ordre, en appuyant sur le bouton Programme.
- Le temps nécessaire peut être modifié en fonction de la quantité de linge, de l'alimentation d'eau et de la température.

| Pro-gramme     |                                                                                                                              | * Sélectionner la fonction pour changer le rinçage, l'essorage et la température de l'eau.<br>- ( ) indique les opérations manuelles. |                                                                             |                                          |                                   | Temps lavage          |
|----------------|------------------------------------------------------------------------------------------------------------------------------|---------------------------------------------------------------------------------------------------------------------------------------|-----------------------------------------------------------------------------|------------------------------------------|-----------------------------------|-----------------------|
|                |                                                                                                                              | Lavage                                                                                                                                | Rinçage                                                                     | Essorage                                 | Temp. Eau                         |                       |
| ○ Couleurs     | Lavage habits normaux, à l'exception des couvertures, des habits en lainage, de la lingerie                                  | Lavage (prélavage+lavage)                                                                                                             | Normal (Super)<br>(Normal+ Arrêt cuve pleine)<br>(Super+ Arrêt cuve pleine) | 800<br>(Pas d'essorage, 600, 1000, 1200) | 40°C<br>(Froid, 30°C, 50°C, 60°C) | environ 1 h & 46 min. |
| ○ Blanc        | Vérifier tout d'abord si le linge est lavable en machine. Toile (serviettes, draps...) et cotons blancs                      | Lavage (prélavage+lavage)                                                                                                             |                                                                             | 800<br>(Pas d'essorage, 600, 1000, 1200) | 95°C                              | environ 2 h & 23 min. |
| ○ Rapide       | Pour un lavage rapide de linge moins sale ou de serviettes fréquemment utilisées                                             | Lavage                                                                                                                                |                                                                             | 600<br>(Pas d'essorage, 800, 1000, 1200) | Froid (30°C, 40°C)                | environ 43 min.       |
| ○ Délicat      | Vêtements fragiles et sous vêtements Rideaux, voilages                                                                       | Lavage                                                                                                                                |                                                                             | 600<br>(Pas d'essorage)                  | Froid (30°C, 40°C)                | environ 1 h & 9 min.  |
| ○ Laine        | Linge délicat facilement formé ou abîmé (Seuls les lainages lavables à la machine portant une étiquette pure laine nouvelle) | Lavage                                                                                                                                |                                                                             | 600<br>(Pas d'essorage)                  | Froid (30°C, 40°C)                | environ 45 min.       |
| ○ Synthétiques | Polyamide, Acrylique, Polyester                                                                                              | Lavage (prélavage+lavage)                                                                                                             |                                                                             | 800<br>(Pas d'essorage, 600, 1000, 1200) | 40°C<br>(Froid, 30°C, 50°C, 60°C) | environ 1 h & 46 min. |

- (Prélavage) : Le prélavage peut être utilisé avec les programmes **Couleurs, Blanc, Synthétiques**. Utiliser cette fonction uniquement pour un linge très sale.

- (Lavage) : Nous recommandons d'utiliser ce programme uniquement pour les pièces de linge peu sales.

### 3. Appuyer sur le bouton Départ/Pause pour départ le cycle.

- Le lavage optimum est réalisé par détection de la quantité de linge.



### Fin du lavage

- Une fois le lavage terminé, l'affichage indique [ End ] en émettant un bip sonore. Appuyer sur le bouton [Ouvrir Porte] et retirer le linge.
- Mettre l'appareil hors tension et fermer le robinet.

# Comment utiliser votre lave-linge

## ■ Opérations manuelles les plus pratiques des programmes couleurs

Il est plus pratique de procéder manuellement pour les programmes couleurs car ce sont les premiers à l'allumage.

### En couleur:

- Pour laver seulement ; appuyer sur le bouton [lavage] pour sélectionner le programme de lavage.
- Pour rincer seulement ; appuyer sur le bouton [rinçage] pour sélectionner le programme de rinçage.
- Pour essorer seulement ; appuyer sur le bouton [essorage] pour sélectionner le programme d'essorage.
- Pour laver et rincer seulement ; appuyer sur les boutons [lavage] et [rinçage] pour sélectionner le programme de lavage et rinçage.
- Pour rincer et essorer seulement ; appuyer sur les boutons [rinçage] et [essorage] pour sélectionner le programme de rinçage et essorage.

## ■ Pour modifier les réglages

- Si vous désirez désactiver la Sécurité Enfants pendant le cycle de lavage, appuyer simultanément sur les boutons **[Temp. Eau]** et **[Départ différé]**.
- Sécurité Enfants (Si vous désirez verrouiller tous les boutons pour empêcher toute intervention des enfants, vous pouvez utiliser cette option).  
Si vous désirez changer le programme lorsque le système Sécurité Enfants est sélectionné:
  1. Appuyer simultanément sur les boutons **[Temp. Eau]** et **[Départ différé]**.
  2. Appuyer sur le bouton **[Départ/Pause]**
  3. Changer le programme désiré et appuyer sur le bouton **[Départ/Pause]**.

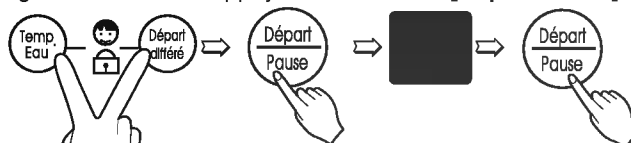

※ Le système Sécurité Enfants peut être programmé et annulé en appuyant simultanément sur les boutons **[Temp. Eau]** et **[Départ différé]**.

- **○ Verr. porte** → Si le voyant s'éteint, la porte peut être ouverte en appuyant sur le bouton **[Ouvrir Porte]**, d'autre linge peut être mis en place pendant le lavage. En d'autres termes, ce voyant indique si la porte peut être ouverte ou non.
- En cas d'addition de linge (lorsque **○ Verr. porte** est désactivé).

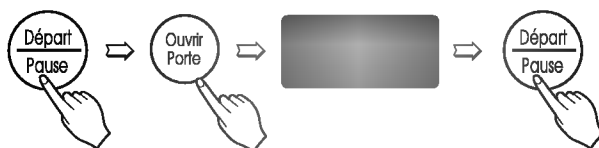

- **○ Verr. porte** → Si le voyant est allumé, sélectionner le cycle d'essorage pour vidanger l'eau et appuyer sur le bouton **[Départ/Pause]**, puis sur le bouton **[Ouvrir Porte]** pour ouvrir la porte.

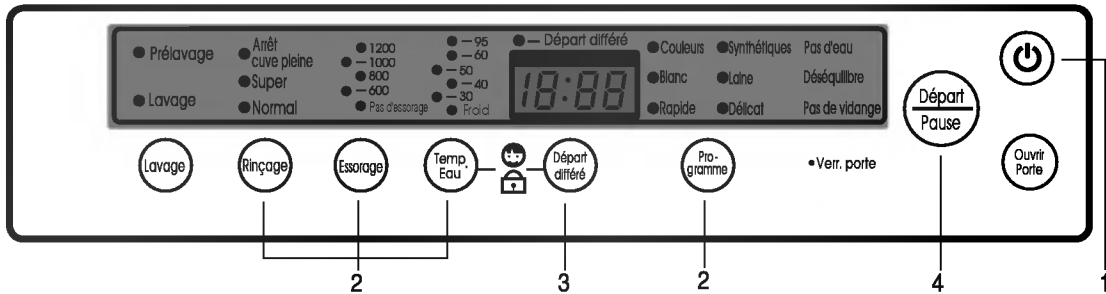

## ■ Préparation du lavage

- Appuyer le bouton [Ouvrir Porte].
- Placer le linge dans le tambour et fermer le porte.
- Placer la lessive et l'assouplissant dans la boîte à produits.

### 1. Appuyer sur le bouton [Marche/Arrêt]

- Le programme Couleurs est sélectionné automatiquement.

### 2. Appuyer sur le bouton [Programme] pour sélectionner le programme désiré.

- Sélectionner le rinçage, l'essorage et la température de l'eau.

### 3. Appuyer sur le bouton [Départ différé]

- Sélectionner le temps final désiré en appuyant sur le bouton Départ différé.

## ■ Réglage de la Départ différé

**Exemple)** Si vous désirez mettre fin au lavage après 5 heures, appuyer sur le bouton [Départ différé] et régler le temps.

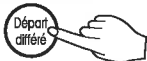

Appuyer deux fois sur le bouton [Départ différé] et régler le temps à [ 3:00 ]



Appuyer deux fois sur le bouton [Départ différé] et régler le temps à [ 5:00 ]

- Départ différé minimale : 3 heures

- Le lavage se termine au bout de 5 heures

- La départ différé n'est possible qu'entre 3 et 19 heures.
- La départ différé s'interrompt en cas de coupure de courant
- En fonction de la condition d'alimentation et de température, la départ différé et le temps de lavage réel peuvent légèrement différer.
- Le bouton [Marche/Arrêt] peut être appuyé pour annuler la [Départ différé].
- Une seule pression sur le bouton augmentera la départ différé d'une heure. Si le bouton est maintenu appuyé, le temps augmente automatiquement.
- Régler la [Départ différé] et appuyer sur le bouton [Départ/Pause] ; l'affichage de la [Départ différé] et l'affichage du temps restant sont toujours fonctionnels, mais les autres indications sont inactives sur le tableau de commande.

### 4. Appuyer sur le bouton [Départ/Pause]

- Tous les voyants sont éteints, sauf les voyants de départ différé et de temps restant.



### Le lavage se termine au temps sélectionné.

- Mettre l'appareil hors tension et fermer le robinet.

### Le programme de lavage en fin de cycle

Si vous ne pouvez pas décharger la machine à la fin du cycle de départ différé, il est préférable de ne pas sélectionner le cycle d'essorage.

- Débrancher la prise de courant avant toute intervention.
- Nettoyer le filtre périodiquement tous les 3 mois.

### ■ Nettoyer le filtre de la vanne d'entrée

- Si l'eau ne s'écoule pas dans la boîte à produits ou que le filtre est obstrué par des corps étrangers, "**Pas d'eau**" s'affiche sur le tableau de commande.
- Evacuer l'eau du tuyau d'arrivée avant de nettoyer le filtre.

1 Fermer les robinets

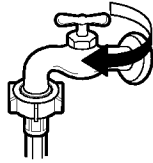

2 Débrancher le tuyau d'arrivée d'eau

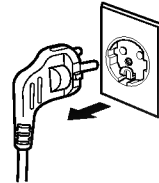

3 Retirer le filtre avec un outil ou à la main, et enlever les corps étrangers avec une brosse à dents.

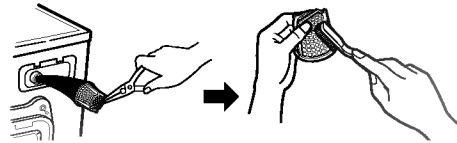
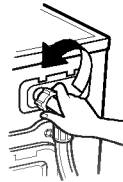

• Remettre le filtre en place.

### ■ Nettoyage de la pompe de vidange

- En cas de bruit ou de vidange incomplète dû(e) à la présence de corps étrangers dans la pompe, "**Pas de vidange**" s'affiche sur le tableau de commande.

1 Ouvrir le couvercle de filtre avec une pièce de monnaie.

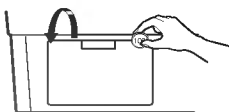

2 Retirer le bouchon de vidange (①) et laisser l'eau s'écouler. Lorsque l'eau ne coule plus, tourner la pompe de vidange (②) vers la gauche jusqu'à l'ouverture.

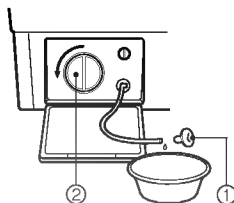

3 Retirer les corps étrangers de la pompe de vidange (②). après nettoyage, tourner la pompe (②) dans le sens inverse et remettre en place le bouchon de vidange (①)  
• Fermer la trappe.

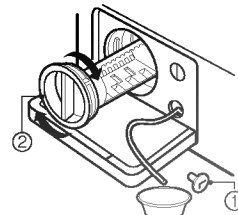

## ■ Pour éviter le gel en hiver

- 1** Fermer le robinet et débrancher le tuyau d'arrivée d'eau.      **2** Evacuer l'eau par l'orifice de vidange ( ① )

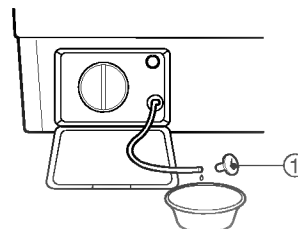
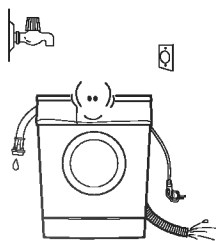

## ■ Lorsque la machine est gelée

- 1** Débrancher le tuyau d'arrivée d'eau en versant de l'eau chaude à 50°C sur le robinet.      **2** Le tremper dans l'eau chaude à 50°C.

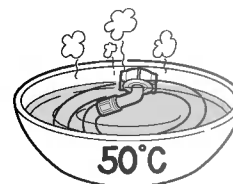
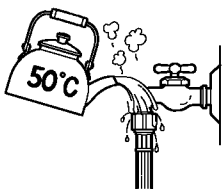

- 3** Verser de l'eau chaude dans la boîte à produits et l'y laisser pendant 10 minutes pour dégeler.

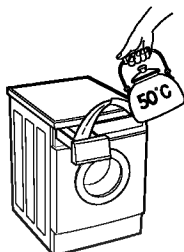

- 4** Rebrancher le tuyau d'arrivée d'eau sur le robinet d'alimentation et vérifier la vidange après avoir ouvert ce dernier et mis en marche la machine à laver.

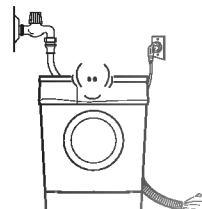





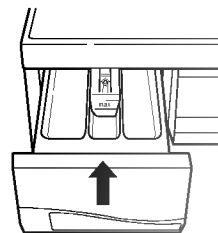
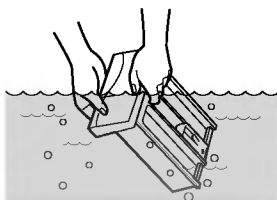
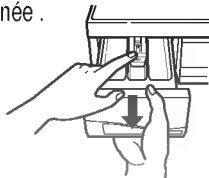

## ■ Nettoyage de la boîte à produits



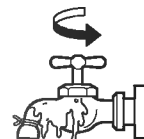

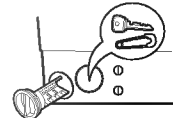
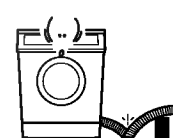

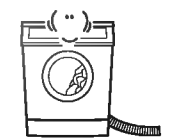
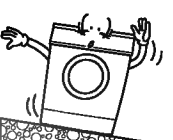

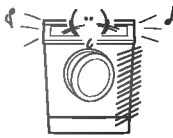
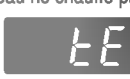

- 1** Pour ouvrir le hublot, appuyer sur le bouton de déverrouillage (légèrement incurvé) et tirer simultanément sur la poignée.      **2** La nettoyer à l'eau.      **3** La remettre en place.

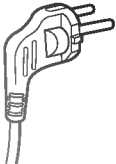

# Guide de dépannage

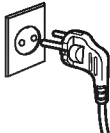
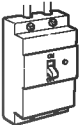
- Vérifier les points suivants avant d'appeler le service après-vente, si le message d'erreur est affiché pendant le lavage, le rinçage et l'essorage.

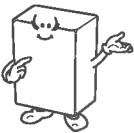
| Symptôme                                                                                                            | Points de contrôle                                                                                                                                                                                                                                                                                                                                                                                                                                                                                                                                                                                              | Remède                                                                                                                                                                                                                                       |
|---------------------------------------------------------------------------------------------------------------------|-----------------------------------------------------------------------------------------------------------------------------------------------------------------------------------------------------------------------------------------------------------------------------------------------------------------------------------------------------------------------------------------------------------------------------------------------------------------------------------------------------------------------------------------------------------------------------------------------------------------|----------------------------------------------------------------------------------------------------------------------------------------------------------------------------------------------------------------------------------------------|
|  <p>Pas d'eau</p>                  |  <ul style="list-style-type: none"> <li>• Le robinet d'eau est-il fermé?</li> <li>• L'eau est-elle gelée?</li> </ul>  <ul style="list-style-type: none"> <li>• La pression d'eau est-elle faible ou le filtre est-il obstrué?</li> </ul>                                                                                                                                                                                                      | <ul style="list-style-type: none"> <li>• Ouvrir le robinet d'eau.</li> <li>• La dégeler avec de l'eau chaude à 50°C.</li> <li>• Séparer le filtre et enlever les corps étrangers.</li> </ul>                                                 |
|  <p>Pas de vidange</p>             |  <ul style="list-style-type: none"> <li>• Y a-t-il des corps étrangers dans la pompe de vidange?</li> </ul>  <ul style="list-style-type: none"> <li>• Le tuyau de vidange est-il plié ou placé à plus de 85 cm au-dessus du sol?</li> <li>• Le tuyau est-il obstrué?</li> </ul>  <ul style="list-style-type: none"> <li>• Le tuyau est-il gelé?</li> </ul> | <ul style="list-style-type: none"> <li>• Enlever les corps étrangers.</li> <li>• Placer le tuyau de vidange à moins de 85 cm du sol.</li> <li>• Remettre le tuyau normalement.</li> <li>• Le dégeler avec de l'eau chaude à 50°C.</li> </ul> |
|  <p>Déséquilibre</p>             |  <ul style="list-style-type: none"> <li>• Le linge se trouve-t-il d'un côté du tambour?</li> </ul>  <ul style="list-style-type: none"> <li>• Le lave-linge est-il de niveau?</li> </ul>                                                                                                                                                                                                                                                   | <ul style="list-style-type: none"> <li>• Répartir le linge uniformément.</li> <li>• Le placer sur une surface plate.</li> </ul>                                                                                                              |
| <p>La porte est défectueuse</p>  |  <ul style="list-style-type: none"> <li>• La porte est-elle ouverte?</li> </ul>                                                                                                                                                                                                                                                                                                                                                                                                                                              | <ul style="list-style-type: none"> <li>• Fermer la porte.</li> <li>• * Si [ <b>dE</b> ] ne disparaît pas, appeler le service après-vente.</li> </ul>                                                                                         |
| <p>L'eau ne chauffe pas</p>      | <ul style="list-style-type: none"> <li>• Débrancher la machine.</li> <li>• Appeler le service après-vente.</li> </ul>                                                                                                                                                                                                                                                                                                                                                                                                                                                                                           |                                                                                                                                                                                                                                              |

| Symptôme                                                                                                                       | Points de contrôle                                                                                                                                                                                                                                                                                                                                                                                                                                                                                                                            | Remède                                                                                                                                                                      |
|--------------------------------------------------------------------------------------------------------------------------------|-----------------------------------------------------------------------------------------------------------------------------------------------------------------------------------------------------------------------------------------------------------------------------------------------------------------------------------------------------------------------------------------------------------------------------------------------------------------------------------------------------------------------------------------------|-----------------------------------------------------------------------------------------------------------------------------------------------------------------------------|
|                                               | Si l'eau déborde en raison de robinets d'alimentation défectueux, l'affichage [ FE ] apparaît.                                                                                                                                                                                                                                                                                                                                                                                                                                                | <ul style="list-style-type: none"> <li>• Fermer le robinet d'eau.</li> <li>• Débrancher la prise de courant.</li> <li>• Appeler le service après-vente.</li> </ul>          |
|                                               | [ PE ] s'affiche si le capteur de niveau d'eau fonctionne mal.                                                                                                                                                                                                                                                                                                                                                                                                                                                                                |                                                                                                                                                                             |
|                                               | Le moteur ne fonctionne pas.                                                                                                                                                                                                                                                                                                                                                                                                                                                                                                                  |                                                                                                                                                                             |
|                                               | Le moteur est en surcharge.                                                                                                                                                                                                                                                                                                                                                                                                                                                                                                                   |                                                                                                                                                                             |
|                                               | Le moteur est en surcharge.                                                                                                                                                                                                                                                                                                                                                                                                                                                                                                                   |                                                                                                                                                                             |
| <p>La machine ne se met pas en marche.</p>  |  <ul style="list-style-type: none"> <li>• Avez-vous appuyer sur le bouton Marche/Arrêt?</li> </ul>  <ul style="list-style-type: none"> <li>• La prise de courant est-elle branchée?</li> </ul>  <ul style="list-style-type: none"> <li>• Le coupe-circuit est-il enclenché?</li> </ul> | <ul style="list-style-type: none"> <li>• Appuyer sur le bouton.</li> <li>• Branche la prise de courant.</li> <li>• Enclencher le coupe-circuit.</li> </ul>                  |
| <p>Mousse excessive</p>                     |  <ul style="list-style-type: none"> <li>• Avez-vous mis plus de lessive que recommandé?</li> <li>• Avez-vous utilisé une lessive faiblement moussante dans le lave-linge à chargement frontal?</li> </ul>                                                                                                                                                                                                                                                  | <ul style="list-style-type: none"> <li>• Introduire la quantité recommandée</li> <li>• N'utiliser qu'une lessive pour machines à chargement frontal.</li> </ul>             |
| <p>Vibrations et bruit excessifs</p>        |  <ul style="list-style-type: none"> <li>• Avez-vous retirer les boulons de transport?</li> <li>• Le lave-linge est-il de niveau?</li> <li>• La pompe de vidange est-elle obstruée par des corps étrangers?</li> </ul>                                                                                                                                                                                                                                      | <ul style="list-style-type: none"> <li>• Les retirer.</li> <li>• Le placer sur un sol horizontal.</li> <li>• Enlever les corps étrangers de la pompe de vidange.</li> </ul> |

