



# Түсті теледидар

## Пайдаланушыға нұсқау



ME28

Теледидарды іске қосар алдында осы нұсқауды мұқият оқып шығып, келешекте пайдалануыңызға сақтап қойыңыз.

Төменге модель нөмірін және аппараттың сериялық нөмірін жазып қойыңыз.

Бұл мәліметті теледидардың артқы жағында жабыстырылған қағаздан табасыз.

Егер теледидарыңызды оңдау қажет болса, осы мәліметті өз өкіліңізге хабарлаңыз.

Модель :

Сериялық :

P/NO : 38281-1/3 (MC84B, 008V, 029E TX, 486-340M, KA)  
(P/NO : 3828A)

---

## Іске қосу

---

### Қуат алуы

Теледидардың қуат алуын айнымалы токтың электр жүйесіне қосу арқылы жүзеге асырады. Қуаттың кернеулігі теледидардың артқы жағында жабыстырылған қағазда көрсетілген. Теледидарды тұрақты токтың көзіне қосуға тыйым салынады. Найзағай болған жағдайда, электр жүйесінде кернеу жиі өшкен жағдайда антенна кабелінің штекерін ұясынан шығарып, электр сымның айырын тоқ көзінен ажыратыңыз.

### Қызмет көрсету

Теледидардың артқы бетін ешуақытта ашпаңыз, онда адам өміріне қауіпті кернеу және т.б. қауіп көздері бар. Бұл тауардың қызмет ету уақыты, сатып алынған күннен бастап 7 жыл.

### Ескерту

Өрт болдырмау үшін немесе электр тогымен зақымданып қалмау үшін теледидарды жаңбыр астында немесе ылғалдылығы жоғары жерге қоймаңыз.

### Теледидарды күту

Теледидарда өмірге қауіпті кернеу және басқа да қауіп- қатердің қайнар көзі болғандықтан теледидардың артқы жағын еш уақытта да ашпаңыз. Теледидар әдеттегі істеуінен қалса, оны электр жүйесінен ажыратып, теледидар сатып алған мекемеден көмек сұраңыз.

### Антенна

Теледидардың арт жағында 1Г75 Ω белгісі қойылған ұяға антенна кабелінің штекерін қосыңыз. Теледидардың сапалы көрініс беруі үшін сыртқы антеннаны қолдану қажет.

### Орнату реті

Теледидарды экранға ашық жасанды және күн жарығы түспейтін жерге орнатыңыз. Оған артық тербеліс, ылғал, шаң, жылу тимесін, ауаның еркін айналымын қамтамасыз етіңіз, арт жағындағы желдеткіш ойығын жаппаңыз. Оның қызметтерін түгелдей арақашықтық басқару пультімен (АБП) реттеуге болады. Кейбір қызметтерін басқару теледидарың арт жағына арналасқан нүктелер көмегімен жүзеге асырыла алады. Егер оны басқа жерге қозғап қоятын болсаңыз, негізгі ауыстырып қосқышын 30 минутқа өшіріп, суытып алыңыз.

### Ара-қашықтықтан басқару жүйесіне (АБЖ) батарея орнату

АБЖ-ін қуаттау АА түріндегі 2 батарея арқылы іске асырылады. Батареяның орнын ашу үшін АБЖ -нің қақпағын жылжытыңыз. Батарея салынатын ұяға (+ және -) белгілеріне сәйкес қарама-қарсылық сақтап 2 батарея орнатыңыз. Оның түсінің Сіздің теледидарыңыздың түсінен айырмашылығы болуы мүмкін.

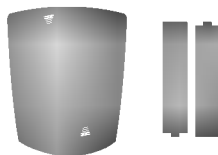

*Ескерту : Егер АБЖ -ін ұзақ мерзімге дейін қолданбайтын болсаңыз, батареядан электролит бөлініп АБЖ -ін зақымдауы мүмкін, сондықтан батареяларды АБЖ -нен алып қойыңыз.*

---

## Басқару органдарының жайғастырылуы және қызметтері

### Арақатынастық басқару пульті

Барлық басқару қызметтерін арақатынастық басқару пульті арқылы жүзеге асыруға болады. Кейбір міндеттерін теледидардың алдындағы нүктелерге басу арқылы жүзеге асыруға болады.

Арақатынастық басқару пультіні қолдану алдында батареяны салуды ұмытпаңыз.

1. **POWER** (қуат алу)  
Теледидарды іске қосады және сөндіреді.
2. **MUTE** (дыбысты сөндіру)  
Дыбысты шығарады және сөндіреді.
3. **Цифрмен белгіленген түймелер**  
Теледидарды іске қосу және арнаның нөмірін тікелей таңдау үшін қолданылады.
4. **MENU** (мәзір)  
Мәзірді таңдайды.
5. **TURBO SOUND** (турбо дыбыс).  
‘Турбо дыбыс’ қызметін таңдап алады.
6. **▲(★) / ▼(▼)** (бағдарламаны жоғары/төмен өзгерту)  
Теледидарды жұмысқа қосады, арналарды ауыстырады және мәзірдің қалпын таңдайды.  
**▶ / ◀** (жоғары/төмен дыбыс)  
Дыбысты реттейді.  
Мәзірдегі қалыптарды реттейді.  
OK (дұрыс)  
Сіздің таңдауыңызды бекітеді немесе кезекті мерзімді орнатады.
7. **EYE** (Көз қызметі) (қосымша құрылыс)  
Көрініс параметрлерін автоматты түрде өзгертеді. Көз қызметін қосады және сөндіреді.
8. **PSM** (орнатылған көріністің түсін есте сақтау)  
Көріністің белгіленген түсінің, есте сақталған параметрлерін өзгертеді.
9. **Бейнемагнитофонның түймелері** (қосымша құрылыс)  
LG таспалы бейне магнитофонын басқару қызметін атқарады.
10. **TV/AV** (теледидар/аудио-видео)  
Теледидардың (TV) немесе дыбысты-бейненің (AV) мерзімін орнатады. Экран бетіндегі мәзірді өшіреді.
11. **ARC** (кадр форматын өзгерту)  
Көрініс кадрының форматын өзгертеді.
12. **Телетексттің түймелері** (қосымша құрылыс)  
Бұл түймелер телетексттің мерзімінде қолданылады. Бұл түймелердің атқаратын қызметі туралы толық мәлімет ‘телетекст’ бөлімінде берілген.
13. **TURBO PICTURE** (бейнелеу турбосы) нүктесі  
‘Турбо бейнелеу’ қызметін таңдап алады.
14. **SSM** (орнатылған дыбысты есте сақтау) (қосымша құрылыс)  
Дыбыстың белгіленіп, есте сақталған параметрлерін өзгертеді.
15. **I/II/★** немесе **DUAL/★** (қосымша құрылыс)  
Екі тілде берілетін бағдарламаның тілін таңдайды.  
Дыбыстық сигналды таңдайды (қосымша құрылыс)

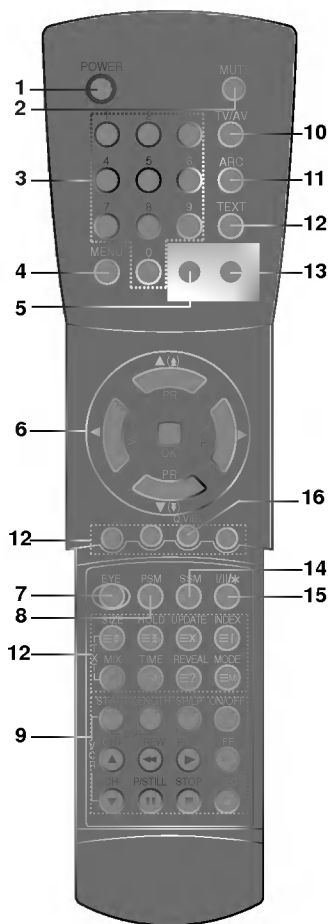

(телетекст системасымен)

## Басқару органдарының жайғастырылуы және қызметтері

### Басқару жүйелерінің орналасуы мен қызметтері

Теледидардың алдындағы тақтасы.  
Суретте алдыңғы тақтаның жай түрі көрсетілген. Ол сіздің теледидарыңыздың тақтасынан өзгеше болуы мүмкін.

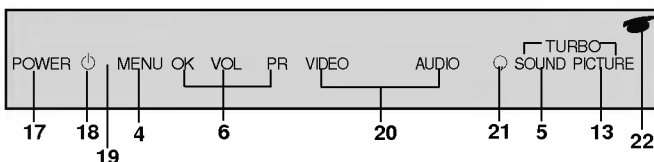
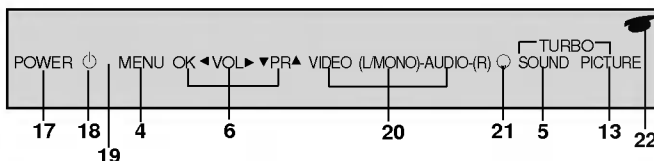
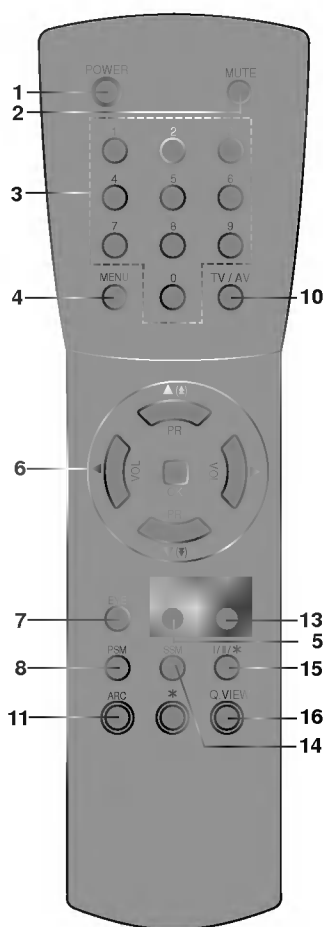

#### 16. QUICK VIEW

Алдында қосылып тұрған арнаға оралу.

#### 17. Қуат сөндіргіш (POWER / ⏻)

Теледидарды қосады және сөндіреді.

#### 18. Қуат алудың белгісі (кезекті мерзім ⏻ / stand-by)

Кезекті мерзімде белгі жанып тұрады, ал теледидарды қосқанда, оның жарықтығы азаяды.

#### 19. АБЖ-нің сигналын қабылдағыш

#### 20. AUDIO/VIDEO (AV2) қосылатын ұялар (қосымша құрылыс)

Теледидардың осы ұясына дыбысты-бейненің қосқышын жалғаңыз.

#### 21. Құлақ аспабына арналған ұя (қосымша құрылыс)

Құлақ аспабының қосқышын осы ұяға жалғаңыз.

#### 22. Көз қызметі (қосымша құрылыс)

Көрініс параметрлерін жарықтың түсуіне қолайлап өзгертеді.

*Ескерту : Көз қызметі барлық моделдерде болмайды. Ол тек Көз қызметі бар теледидарларда ғана істейді.*

*Ескерту:*

*\* : Қызмет атқармайды.*

**(Телетөкст системасысыз)**

## Теледидардың негізгі әрекеттерін басқару

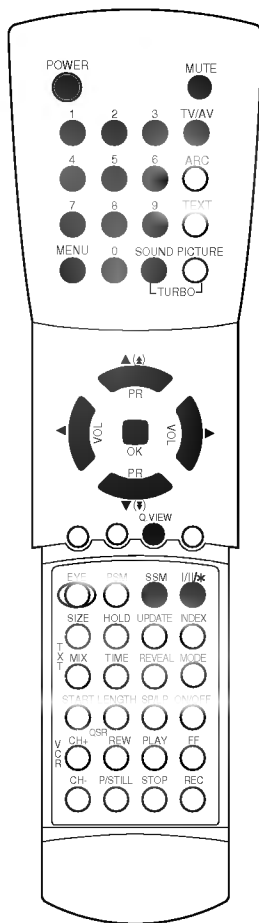

### Қосылуы мен сөндірілуі

1. Теледидарды қосу үшін қуат сөндіргіш түймесін басыңыз.
2. Теледидарды күту мерзімінен ауыстырып, жұмыс мерзіміне қосу үшін, цифрмен белгіленген түймелердің біреуін басыңыз. Егер теледидар күту мерзімінде тұрса, АБЖ-нің POWER (қуат алу) немесе ▲ / ▼, TV/AV түймелерін басыңыз.
3. АБЖ-нің POWER түймесін бассаңыз, теледидар күту мерзіміне оралады.
4. Осы түймені тағы да бір рет бассаңыз, теледидар сөніп, қуат алу/кезекті мерзім белгісі бірнеше секундтан кейін сөнеді.

*Ескерту : Теледидар қосылып тұрған уақытта ажыратқыш тоқ көзінен ажыратылып кетсе, тоқ көзіне қайта қосылғаннан соң теледидар күту немесе жұмыс мерзіміне оралады.*

### Қаналдарды ауыстырып қосу

▲ / ▼ немесе цифрмен белгіленген түймелер арқылы Сіз теледидар арналарының нөмірін таңдай аласыз.

### Дыбыс даусын реттеу

Дыбысты өзгерту үшін ◀ / ▶ түймесін басыңыз.

### Дыбысты өшіру

MUTE түймесін бассаңыз дыбыс сөніп, экранда  белгісі пайда болады. MUTE, ◀ / ▶, SSM, I/II/\* немесе TURBO SOUND түймелерінің көмегімен дыбысты қайтадан қосуға болады.

### Тез көріп шығу

Алдында тұрған бағдарламаға қайта оралу үшін Q.VIEW түймесін басыңыз.

### Автоматты демонстрация

OK нүктесін 5 секундтай ұстаңқырай тұрып, бар менюді көріп шыға аласыз, ал автоматты шеруді тоқтату үшін, алдыңғы жақтағы кез келген нүктені және (қорек) POWER нүктесін АБП мен басыңыз.

### Экрандық хабарламаның тілін таңдау (қосымша реттеу)

Бұл теледидардың тағы бір қосымша қызметі болып саналады. Экранда мәзір өзіңіз таңдаған тілде көрсетіледі. Алдымен қолдану тілін таңдап алыңыз:

1. Мәзір 1 жүйесін табу үшін MENU түймесін басыңыз.
2. **LANGUAGE** мерзімін таңдау үшін ▲ / ▼ түймесін басыңыз.
3. OK түймесін басыңыз.
4. Тіл таңдау ▲ / ▼ немесе ◀ / ▶ түймесімен іске асады.
5. OK түймесін басыңыз.  
Енді барлық экрандық мәліметтер теледидар экранына тек Сіз таңдаған тілде ғана шығады.
6. Әдеттегі теледидарлық бағдарламаға оралу үшін TV/AV түймесін басыңыз.

## Экрандық меню

Теледидарды басқаруды экранда көрсетілген мәзірдің көмегімен де іске асыруға болады. Экранда басқару үшін қолданылатын түймелердің белгісі пайда болады.

### Экрандық меню

1. MENU түймесін бірнеше рет басып, мәзір 2-ні табыңыз.
2. ▲ / ▼ түймелерімен мәзірдегі керек мәліметті таңдап алыңыз. Таңдалынған мәлімет жалпы түстен басқа түске өзгереді.
3. ◀ / ▶ түймесін басу арқылы мәліметтің өлшемін қажеттізше өзгертіңіз.  
Ескерту :
  - а. Бірде-бір түймені баспасаңыз, мәзір 1 минуттан кейін автоматты түрде экран бетінен кетеді.
  - ә. AV мерзімінде Мәзір 1 жүйесі жұмыс істемейді.
  - б. Телетекст жүйесінің мерзімінде MENU бейнеленбейді.
  - в. Егер теледидарда көз функциясы қосылған болса, Мәзір 2-де  суреті мәзірдің ең соңында пайда болады.
  - г. Монофондық дыбысты моделдерде мәзір 3 болмайды.
  - ғ. Теледидардың кейбір моделдерінде **AUTO AV** (AV-ны автоматты түрде қосу), **LANGUAGE** (тіл), **SYSTEM** (жүйе), **GAME** (ойын) сияқты мәзір жүйелері экрандық мәзірде көрінбейді.

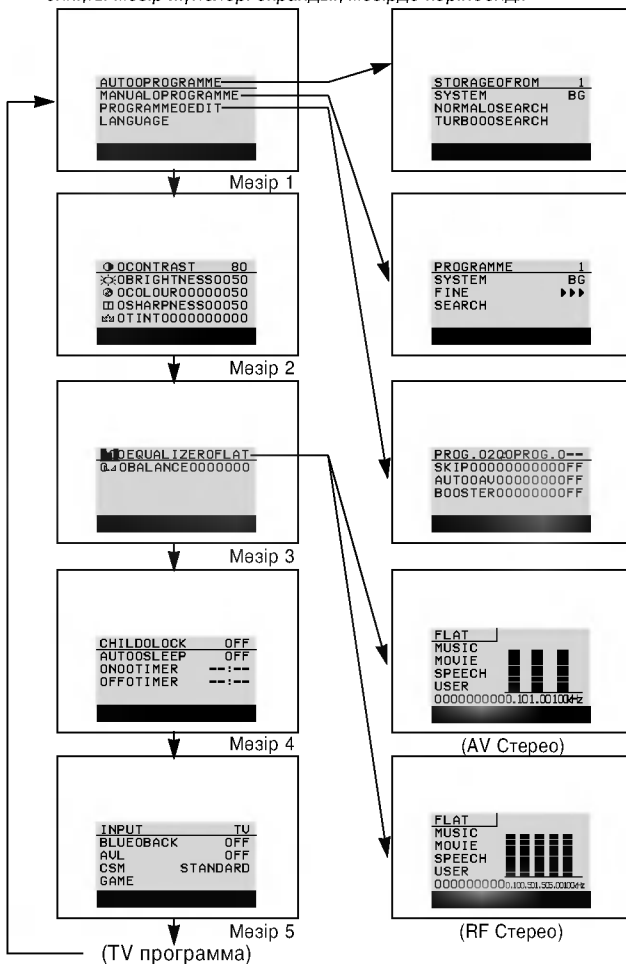
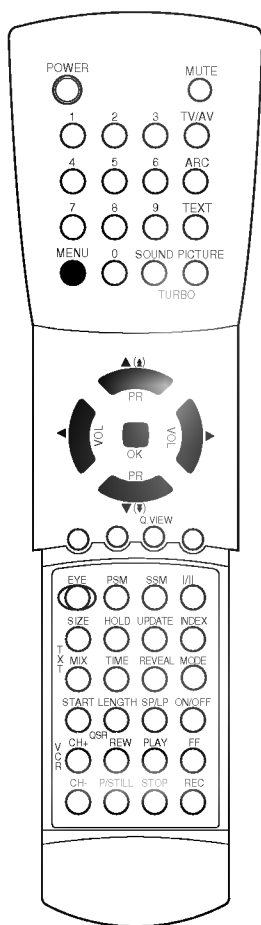

## Теледидар каналдарын жөнге салу (бағдарламалау)

Мәзір 1



Сіздің теледидарыңызды 100 телестанцияға икемдеп, оларды есте сақтауға болады. Станцияларды жөнге салғаннан кейін, есте сақталған арналарды Сіз ▲ / ▼ немесе цифрмен белгіленген түймелер арқылы таңдай аласыз. Станцияларды автоматты түрде немесе қарапайым түрде реттеуге болады. **SYSTEM** қызметі барлық моделдерде бола бермейді.

**Телебекеттерге автоматты түрде икемдеу**

Бұл тәсілді қолдансаңыз, барлық іске қосылған телестанцияларды жөнге салу есте сақталады. Автоматты түрде қосылу мерзімін алғашқы (теледидарды сатып алған) кезде қолдану керек.

1. Экранда Мәзір 1 режимі пайда болу үшін MENU түймесін басыңыз.
2. ▲ / ▼ түймелерін баса отырып, мәзірдің **AUTO PROGRAMME** (автоматты түрде программалау) жүйесін таңдаңыз.
3. Экранда **AUTO PROGRAMME** жүйесі пайда болу үшін OK түймесін басыңыз.

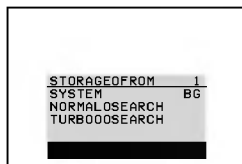
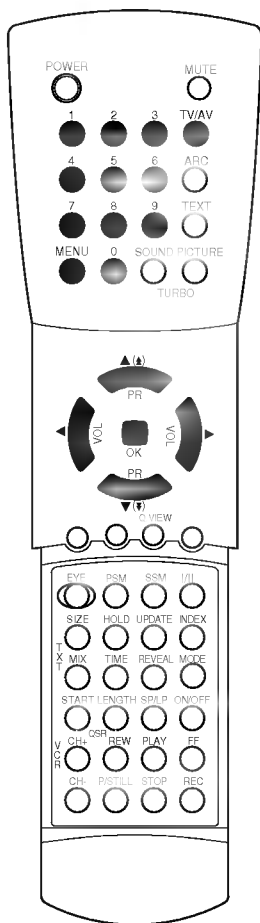

4. ▲ / ▼ түймесін баса отырып, мәзірдің **STORAGE FROM** (нөмірді есте сақтау) жүйесін таңдаңыз. ◀ / ▶ немесе цифрмен белгіленген түймелердің көмегімен бағдарламаның басқы нөмірін таңдаңыз.
5. ▲ / ▼ түймесін баса отырып, **SYSTEM** (жүйе) мәзір жүйесін таңдаңыз. Телевизиялық жүйені ◀ / ▶ түймелері арқылы таңдаңыз: **BG** (Азия, Жаңа Зеландия, Таяу Шығыс, Африка); **I** (Гонконг, Оңтүстік Африка); **DK** (Шығыс Еуропа, Қытай, Африка, ТМД); немесе **M** (АҚШ, Корея, Филиппин).

Ескерту :

Кейбір моделдерде **SYSTEM** (жүйе) мәзір жүйесі экранда көрінбейді. Сондықтан оны таңдау міндетті емес.

6. ▲ / ▼ түймесін баса отырып, **NORMAL SEARCH** (жай ізлеу) немесе **TURBO SEARCH** мәзір жүйелерін таңдаңыз.

Ескерту :

а. **TURBO SEARCH** жүйесі **NORMAL SEARCH** жүйесінен жылдамырақ, бірақ кейбір моделдерде **NORMAL SEARCH** жүйесінде барлық іске қосылған станцияларға қосылу автоматты түрде есте сақталады. **TURBO SEARCH** жүйесі жылдамырақ болғанымен, ол тек телевизиялық таңдаулы жүйелеріндегі станцияларды ғана есте сақтайды.

ә. Егер қосылған станцияны қойған кезде дыбыс төменгі дәрежеде болса, онда **MANUAL PROGRAMME** (қарапайым реттеу) мерзіміндегі жүйені таңдаңыз.

7. Автоматты түрде реттеу үшін OK түймесін басыңыз.

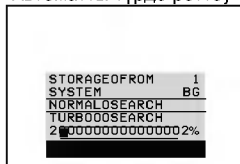

(Жай іздеу)

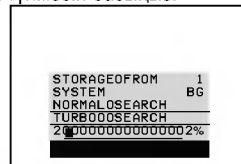

(Жылдам іздеу)

Қабылданатын барлық телестанциялардың ретке келтірілуі сақталынады.

Автоматты түрде іздеуді тоқтату үшін MENU түймесін басыңыз.

Автоматты түрде қосылу аяқталғаннан кейін экранда **PROGRAMME EDIT** (бағдарламалардың орнын ауыстыру) жүйесі пайда болады. Есте сақталған бағдарламалардың орнын ауыстыру үшін "бағдарламалардың орнын ауыстыру" бөлімін оқып шығыңыз.

8. Теледидарды әуелгі күйіне келтіру үшін TV/AV түймесін басыңыз.

Бағдарламаларды автоматты түрде қарап шығу

Қосылған бағдарламаны автоматты түрде экранда қарап шығу үшін ▲ (▲) немесе ▼ (▼) түймесін басып, 3 секундтай жібермеңіз. Қосылған бағдарламадағы хабарлар бірінен соң бірі пайда болады. Бағдарламаны автоматты түрде қарауды кез-келген (бейнемагнитофонды басқаруға арналған түймелерден басқа) түймені басу арқылы тоқтатуға болады.

## Теледидар каналдарын жөнге салу (бағдарламалау)

### Бекетке қолмен икемдеу

Қарапайым ретке келтіру мерзімінде станцияларды өзіңізге ыңғайлы тәртіппен орналыстыруға мүмкіндік береді.

1. Экранда Мәзір 1 мерзімі пайда болу үшін MENU түймесін басыңыз.
2. ▲ / ▼ түймесін баса отырып, мәзірдің **MANUAL PROGRAMME** (қарапайым ретке келтіру) жүйесін таңдаңыз.
3. Экранда **MANUAL PROGRAMME** жүйесі пайда болу үшін OK түймесін басыңыз.



Мәзір 1



4. ▲ / ▼ түймесін баса отырып, менюдің **PROGRAMME** жүйесін таңдаңыз. ◀ / ▶ немесе цифрмен белгіленген түймелердің көмегімен бағдарламаның керекті нөмірін таңдаңыз. 10-нан кем санды енгізетін болсаңыз, оның алдына "0" цифрін қойыңыз.
5. ▲ / ▼ түймесін баса отырып, **SYSTEM** мәзір жүйесін таңдаңыз. Телевизиялық жүйені ◀ / ▶ түймесі арқылы таңдаңыз : **BG** (Азия, Жаңа Зеландия, Таяу Шығыс, Африка); **I** (Гонконг, Оңтүстік Африка); **DK** (Шығыс Еуропа, Қытай, Африка, ТМД); немесе **M** (АҚШ, Корея, Филиппин).  
Ескерту : Кейбір моделдерде **SYSTEM** мәзір жүйесі экранда көрінбейді. Сондықтан оны таңдау міндетті емес.
6. ▲ / ▼ түймесін баса отырып, мәзірдің **SEARCH** (іздеу) бөлімін таңдаңыз.
7. Іздеуді бастау үшін ◀ / ▶ түймесін басыңыз. Станция табылған жағдайда іздеу тоқтатылады.
8. OK түймесін басыңыз. Экранда **STORED** (сақталынды) деген хабар шығуы керек.
9. Келесі станцияға қосылуды да есте сақтау үшін 4-тен 8-ге дейінгі бөлімдерді қайталап шығыңыз.
10. Теледидарды әуелгі күйіне келтіру үшін TV/AV түймесін басыңыз.

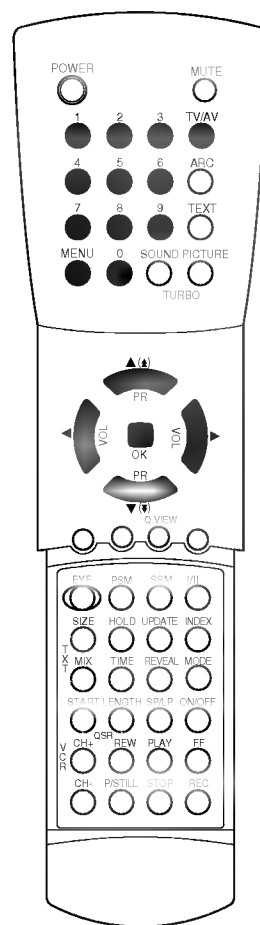

### Нақты икемдеу

Әдетте сигнал әлсіз болған жағдайда қолданылады.

1. Қарапайым ретке келтіру бөлімінің 1-ден 3-ке дейінгі жүрісін қайталаңыз.
2. ▲ / ▼ түймесін басу арқылы **FINE** (анық ретке келтіру) бөлімін табыңыз.
3. ◀ / ▶ түймесін баса отырып, таңдап алған арнаның жоғарғы дәрежелі көрінісі мен дыбысына қол жеткізе аласыз.
4. OK түймесін басыңыз. Экранда **STORED** (есте сақталынды) деген хабар пайда болады.
5. Теледидарды әуелгі күйіне келтіру үшін TV/AV түймесін басыңыз. Анық ретке келтірілген арналардың нөмірі сары түсте көрінеді.

### Арналарды редакциялау

Бұл қызмет Сізге теледидардың есіне сақталған телеарналардың орналасу тәртібін өзгертуге, оларды өз ыңғайыңызға қарай орналастыруға мүмкіндік береді. Сізге қажет емес бағдарламалардың нөмірлерін автоматты түрде ретке келтіру жүйесі арқылы өткізіп кетуге болады.

1. Экранда Мәзір 1 жүйесін пайда болу үшін MENU түймесін басыңыз.
2. **PROGRAMME EDIT** мерзімін таңдау үшін ▲ / ▼ түймесін басыңыз.



## Теледидар каналдарын жөнге салу (бағдарламалау)

Мәзір 1



3. **PROGRAMME EDIT** жүйесін келтіру үшін OK түймесін басыңыз.

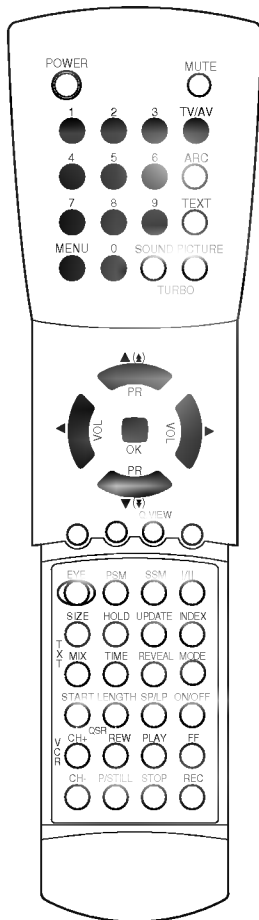
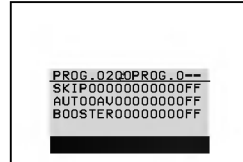

Есте сақталған телеарналардың орналасу тәртібін өзгерту

1. Мәзірдегі арналардың сол жақтағы нөмірін өзгерту үшін ◀ / ▶ түймесін басыңыз. Теледидар экранында жаңа енгізілген арнаның нөміріне сай телевизиялық бағдарлама пайда болады.
2. Цифрмен белгіленген түймелер арқылы өзіңізге қажет арнаны таңдау үшін оң жақтағы орынға сан енгізіңіз. 10-нан кем сан енгізетін болсаңыз, оның алдына "0" цифрын енгізіңіз. Мысалы 5 нөмірі үшін "05" деп енгізесіз.
3. OK түймесін басыңыз.
4. Басқа телеарналардың орналасу тәртібін өзгерту үшін 1-ден 3-ке дейінгі бөлімдерді қайталап шығыңыз.

Есте сақталған арналарды өткізіп кету

1. Өткізетін бағдарламаны табу үшін ◀ / ▶ түймесін басыңыз. Теледидардың экранында Сіз таңдаған бағдарлама пайда болады.
2. ▲ / ▼ түймесін баса отырып, **SKIP** мәзір жүйесін таңдаңыз.
3. **ON** немесе **OFF** мерзімін таңдау үшін ◀ / ▶ түймесін басыңыз.
4. OK түймесін басыңыз. Экранда **STORED** хабары пайда болады.
5. Басқа да қажетті емес бағдарламалардың нөмірлерін өткізіп кету үшін, 1-ден 4-ке дейінгі бөлімдерді қайталаңыз. Өткізетін арналардың нөмірлерін цифрмен белгіленген арналарды басу арқылы да жүзеге асыруға болады. Бұл жағдайда арналардың нөмірлері көк түске боялады.

Ескерту : 1-ші нөмерлі бағдарламаны өткізіп кетуге болмайды.

AV-ны автоматты түрде қосу (Қосымша құрылыс)

Бұл- қосымша қызмет. Егер сіздің бейнемагнитофоныңыз Еурокосылыс (евроразъем) арқылы қосылған болса, **AUTO AV ON** мерзімін таңдаңыз. Сонда бейнемагнитофон қосылған кезде теледидар автоматты түрде AV-1 мерзіміне өтеді. Ал егер Сіз TV мерзімінде қалғыңыз келсе, онда **AUTO AV**-ның орнына **OFF**-ты басыңыз.

1. Керек арнаның нөмірін ◀ / ▶ түймесін басу арқылы табыңыз.
2. **AUTO AV** мерзімін табу үшін ▲ / ▼ түймесін басыңыз.
3. **ON** немесе **OFF** мерзімін табу үшін ◀ / ▶ түймесін басыңыз.
4. OK түймесін басыңыз. Экранда **STORED** хабары пайда болады.
5. Басқа бағдарлама орнату үшін 1-ден 4-ке дейінгі бөлімдерді қайталап шығыңыз.

Қосымша күшейткіш (қосымша реттеу)

Кейбір модельдерде **BOOSTER** қызметі бар. Нашар көрсетсе, **ON** (қосылған) басыңыз. Көрсету жақсарады.

1. Керек арнаның нөмірін ◀ / ▶ түймесін басу арқылы табыңыз.
2. **BOOSTER** мерзімін табу үшін ▲ / ▼ түймесін басыңыз.
3. **ON** немесе **OFF** мерзімін табу үшін ◀ / ▶ түймесін басыңыз.
4. OK түймесін басыңыз. Экранда **STORED** хабары пайда болады.
5. Басқа бағдарлама орнату үшін 1-ден 4-ке дейінгі бөлімдерді қайталап шығыңыз.

Теледидарды әуелгі күйіне келтіру үшін TV/AV түймесін басыңыз.

## Көрсету параметрлерін реттеу

Мәзір 2

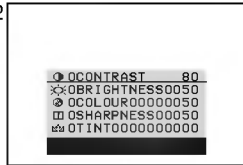

### Көрсету параметрлерін реттеу

Тек NTSC жүйесінде Сіз контрастты жөнге салып, түстің ашықтығын, көріністің анықтығын, реңін түзей аласыз.

1. Экранда Мәзір 2 жүйесін пайда болу үшін MENU түймесін басыңыз.
2. Сізге керек көріністі таңдау ▲ / ▼ түймесінің көмегімен жүзеге асырылады.
3. ◀ / ▶ түймесінің көмегімен керек қалыпты таңдаңыз.
4. OK түймесін басыңыз. Теледидарда **STORED** хабары пайда болады.

Есте сақталынып, программаланған көрініс параметрлерін өшіру үшін PSM түймесін экранда қажетті көрініс параметрлері (**STANDARD, USER, DYNAMIC, MILD** және **GAME**) пайда болғанша басыңыз. Жоғарғы сапалы көрініс алу үшін **STANDARD, DYNAMIC, MILD** және **GAME** көрініс қалпын орнату зауытта программаланған.

**Ескерту** : Ендігі жерде PSM түймесін бассаңыз, зауыттың **STANDARD, DYNAMIC, MILD** және **GAME** параметрлері есте сақталғанына қарамастан, экранда автоматты түрде **USER** жүйесі пайда болады.

### Көз (Eye)- бар модельде бар

Көз (EYE)- қызметі барлық моделдерде болмайды. Ол бөлменің жарықтығына ыңғайлана, автоматты түрде көріністің сапасын өзгертеді. Бұл көрініс сапасын көздің көруіне қолайлы етеді.

Көз (EYE) қызметін қосу немесе өшіру үшін EYE (көз) түймесін басыңыз.



Көз (EYE) қызметін қосқан кезде автоматты түрде көрініс сапасы бөлменің жарықтығына ыңғайлана өзгереді.

■■■■■■■■ Жасыл түсті белгі экранда үнемі жанып тұрмайды, көрініс параметрлері өзгерген жағдайда ■■■■■■■■ сары түсті белгі пайда болады.

**Ескерту** : Егер PSM түймесін бассаңыз Көз (EYE) қызметі автоматты түрде сөнеді.

### Көрсету форматын таңдау

Сізге теледидарды 3 түрлі сурет үлгісінде көруге болады: **STANDARD, WIDE, ZOOM** үлгісіне көшу үшін (ARC) түймесін басыңыз.

**STANDARD** (4:3)

Барлық теледидарларда қолданылатын қарапайым 4:3 көрініс форматы.

**WIDE** (16:9)

Кинотеатрлардағы экран форматы. Кейбір телеарналар хабарларды осы форматта көрсетеді. Бұл форматты орнату үшін **WIDE** қызметін таңдаңыз.

**ZOOM** (көрініс размерін өзгерту қызметі)

**STANDARD** қызметімен қолданылған жағдайда көріністің қалыпты размері ұзынына созылады. Көріністің жоғарғы және төменгі шектері көрінбей қалуы мүмкін.

**Ескерту**.

a. Теледидарды сөндірген немесе кезекті мерзімге өзгерткен кезде **WIDE** және **ZOOM** форматтары **STANDARD** (4:3) форматына қайта оралады.

ә. AV мерзімінде **WIDE** форматын таңдау мүмкін емес.

'Турбо бейнелеу' қызметін таңдау (барлық модельде емес)

Бұл қызмет қосылған кезде, бейнелеу анық, айқын болады. Ол байырғыдан әлдеқайда жақсы. **TURBO PICTURE** (Турбо бейнелеу) нүктесіне басқанда ол қосылып, сөнеді.



Турбо бейнелеуін Қос

Турбо бейнелеуін сөндіру

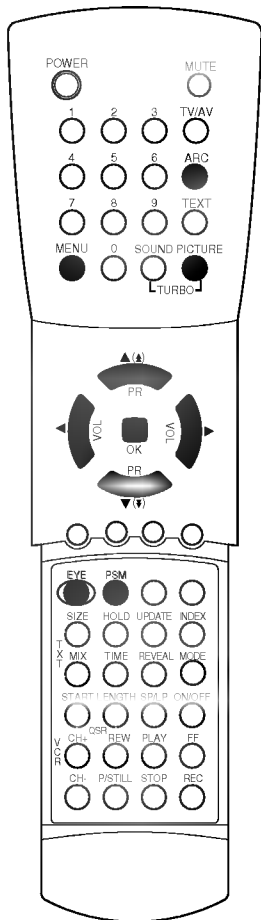

## Дыбыс реттеу (қосымша құрылыс)

Мәзір 3

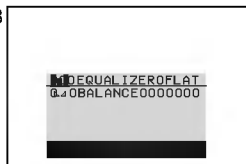

### Дыбыс реттеу (қосымша құрылыс)

Бұл функция монофонды моделдерде болмайды. Сіз көріп отырған телевизиялық хабардың ыңғайына қарап, эквалайзер мерзімін таңдауыңызға болады. Flat (турпайы мінездеме), Music (музыка), Movie (кино) немесе Speech (сөйлеу). Сіз өзіңізге ұнаған дыбыс дәрежесін таңдай аласыз. Surround sound мерзімінің әсерінен өзіңізді концерт залында отырғандай сезінесіз.

1. Экранда Мәзір 3 жүйесін пайда болу үшін MENU түймесін басыңыз.
2. ▲ / ▼ түймесін басып, мерзімнің өзіңізге қажет бөлімдерін: **EQUALISER** (эквалайзер) немесе **BALANCE** (баланс) немесе таңдап алыңыз.
3. Дыбысты реттеу үшін ◀ / ▶ түймесін басыңыз.

#### EQUALISER

Эквалайзердің **FLAT** (жалпы мінездеме), **MUSIC** (музыка), **MOVIE** (кино), **SPEECH** (сөйлеу) немесе **USER** мерзімін ▲ / ▼ түймесін басып отырып таңдаңыз.

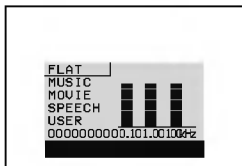

(AV Stereo FLAT)

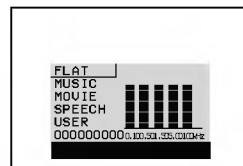

(RF Stereo FLAT)

**FLAT, MUSIC, MOVIE, SPEECH** мерзімдерін таңдаған кезде, экранда эквалайзердің нұсқаулары пайда болады. Дыбыстың жақсы сапасын алу мақсатымен, **FLAT, MUSIC, MOVIE, SPEECH** мерзімдері зауытта енгізіледі.

**USER** мерзімінде тұрған жағдайда, ◀ / ▶ түймелерінің көмегімен дыбыс мөлшерін таңдаңыз. OK түймесін басыңыз. Экранда **STORED** деген хабар пайда болады.

#### BALANCE

Баланстың мөлшерін ◀ / ▶ түймесін басу арқылы жөнге салыңыз.

4. Теледидарды өуелгі жағдайға келтіру үшін TV/AV түймесін басыңыз.

Эквалайзердің өзіңіз қалаған мерзімін таңдау үшін экранда **FLAT, MUSIC, MOVIE, SPEECH** немесе **USER** мерзімі пайда болғанға дейін SSM түймесін басыңыз.

Дыбыстың жақсы сапасын алу мақсатымен **FLAT, MUSIC, MOVIE** және **SPEECH** мерзімдері зауытта енгізіледі және олар өзгермейді.

*Ескерту : Мәзір 3 мерзімдегі программаларды жөнге салғаннан соң SSM түймесін бассаңыз, экранда автоматты түрде **USER** мерзімі пайда болады.*

'Турбо дыбыс' қызметін таңдау (бар модельде емес)

Дыбыс қатты және анық болады, ол байырғыдан әлдеқайда жақсы. Өзі сөніп, өзі қосылады.

TURBO SOUND - нүктелерін басқанда 'Турбо дыбыс' қызметі қосылап, сөнеді.

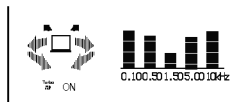

Турбо дыбысын Қос

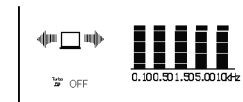

Турбо дыбысын сөндіру

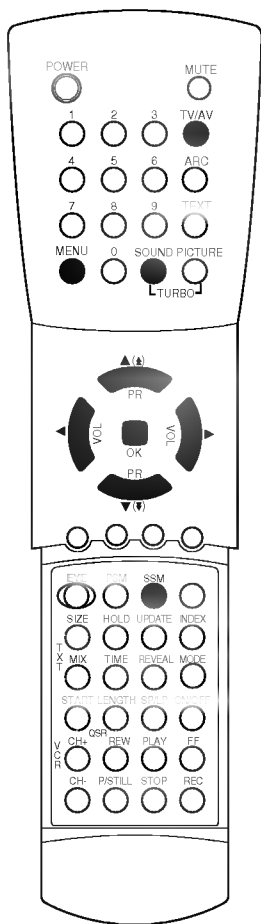

---

## Дыбыс реттеу (қосымша құрылыс)

---

2 тілде берілетін хабарларды және стереофонды хабарларды қабылдау (қосымша құрылыс)

Бағдарламаны таңдағаннан соң, станцияның дыбысты хабары бағдарламаның нөмірі жойылғаннан кейін пайда болады.

Хабарлау	Экрандық Дисплей
Mono	<b>MONO</b>
Stereo	<b>STEREO</b>
Dual	<b>DUAL I</b>

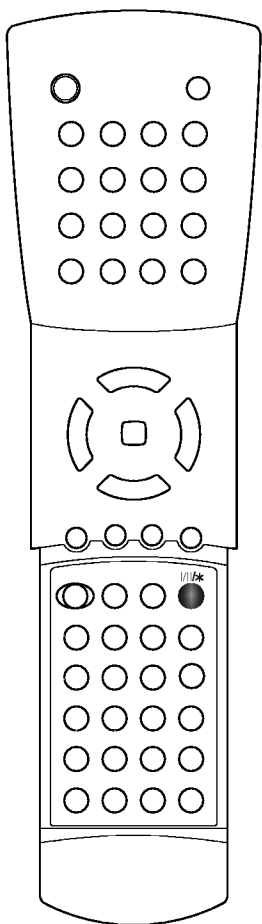

Монофонды дыбыс орнату  
Стереофонды хабар көріп отырғанда, стереодыбыс әлсіз болса, Сіз I/II/\* немесе DUAL/\* түймесін баса отырып, монофонды мерзімге өте аласыз. Бұл жағдайда дыбыстың сапасы жақсарады. Стереофонды мерзімге қайта оралу үшін I/II/\* немесе DUAL/\* түймесін қайта басыңыз.

2 тілде берілетін хабар үшін тіл таңдау  
Егер хабар 2 тілде жүргізілсе, Сіз I/II/\* немесе DUAL/\* түймесін басу арқылы, **DUAL I**, **DUAL II**, **DUAL I+II** (қосымша құрылыс) мерзімдерін орната аласыз.

**DUAL I** Дауыс зорайтқыш негізгі тілді шығарады.

**DUAL II** Дауыс зорайтқыш екінші тілді шығарады.

**DUAL I+II** Бір дауыс зорайтқыш негізгі тілді, ал екінші дауыс зорайтқыш екінші тілді шығарады. (қосымша құрылыс)

NICAM жүйесінің дыбыстық сүйемелдеуімен берілетін хабарды қабылдау (қосымша құрылыс)

Бұл - қосымша қызмет. Сіз жоғары дәрежелі NICAM сигналының дыбысын таңдай аласыз.

I/II/\* немесе DUAL/\* түймесін басу арқылы дыбыстық сүйемелдеудің төменгі мерзімдерін орнатуға болады.

1. NICAM монофонды сигналы қабылданған жағдайда, Сіз **NICAM MONO** немесе FM MONO мерзімін таңдай аласыз.
2. NICAM стереосигналы қабылданған жағдайда, Сіз **NICAM STEREO** немесе FM MONO мерзімін таңдай аласыз.
3. NICAM сигналының дыбыстық сүйемелдеуі 2 тілде қабылданған жағдайда, Сіз **NICAM DUAL I**, **NICAM DUAL II**, немесе **NICAM DUAL I+II** немесе **MONO** мерзімдерін таңдай аласыз. FM MONO мерзімі таңдалған кезде экранда **MONO** деген хабар пайда болады.

Шығатын дыбыстық сүйемелдеу сигналын таңдау (қосымша құрылыс)

AV (дыбысты-бейне) мерзімінде Сіз оң және сол дауыс зорайтқышына берілетін дыбыстық сигналды ауыстырып қоса аласыз.

Оны I/II/\* немесе DUAL/\* түймесін басу арқылы жүзеге асырасыз.

**L+R:** Аудиосигналдың сол қосылысына (L) жалғанатын дыбыстық сигнал сол жақтағы дауыс зорайтқышқа беріледі, ал аудиосигналдың оң қосылысына (R) жалғанатын дыбыстық сигнал оң жақтағы дауыс зорайтқышқа беріледі.

**L+L:** Бұл дыбыстық белгі сол жақ ауди белгісіне (L) қосылу арқылы оң жақ және сол қаттысөйлегішке беріледі.

**R+R:** Он жаққа қосылған дыбыс (R) та оңға және солға бірдей өтеді.

---

## Теледидардың басқа да қызметтері

### Балалардан сақтайтын электрқұлып

Теледидардың кейбір ережелері тек қана АБП арқылы ғана жүреді. Бұл қызмет теледидарды бейберекет пайдаланудан сақтайды.

1. Экранда Мәзір 4 жүйесін пайда болу үшін MENU түймесін басыңыз.
2. ▲ / ▼ нүктесі арқылы **CHILD LOCK** ережесін алыңыз.
3. Press the ◀ / ▶ нүктесі АБП арқылы **ON** белгісін алыңыз.
4. TV/AV басып, байырғы теледидар бағдарламасын көруге ауысыңыз.

Электронды құлып қызметі қосылғанда, экранға **CHILD LOCK ON** шығады.

### Ұйықтаудың автоматты таймері

Егер сіз **AUTO SLEEP ON** ережесін қондырсаңыз, теледидар 10 мин ішінде күту ережесіне ауыстырылып қосылады.

1. Экранда Мәзір 4 жүйесін пайда болу үшін MENU түймесін басыңыз.
2. ▲ / ▼ нүктесін басыңыз **AUTO SLEEP** ережесі шығады.
3. ◀ / ▶ басып, **ON** таңдалады.
4. OK не TV/AV - мен байырғы бағдарламаға көшеді.

### Қосу таймері

Автоматпен сіз белгілеген уақытта және сіз таңдаған бағдарламаға қосылады.

1. Экранда Мәзір 4 жүйесін пайда болу үшін MENU түймесін басыңыз.
2. ▲ / ▼ - **ON TIMER**.
3. ◀ / ▶ сағатқа қою немесе санмен теру.
4. OK не TV/AV - байырғы қалыпта түсу.

### Айыру таймері

Айыру таймері ережесі уақыты келгенде өзі күту ережесіне түседі.

1. MENU - ге бірнеше рет басылады да, МЕНЮ 4 алынады.
2. ▲ / ▼ - **OFF TIMER**.
3. ◀ / ▶ - сағатқа қойылады, не санмен теріледі.
4. OK не TV/AV - байырғы көрілімге көшеді.

Сіз қосу/айыруды 10 мин-тан 12 сағат 50 мин-ке дейін 10 мин аралық кезеңмен қоя аласыз.

Ескерту :

- a. Бұл сақтық ережесінде белгіленген болса, АБП-де POWER нүктесі арқылы уақыт қызметін қолдануға болады.
- b. Теледидар қосылған кезден бастап, автоматты қызмет көмегі арқылы алдын ала қойылған уақытты теледидарда басқару нүктелері басылмаса, теледидар автоматты түрде күту ережесіне ауысады.
- c. Қалған уақытты қарап шығу үшін қосу/ сөндіру арнайы менюде.
- d. Қосу/ сөндіру тоқтату үшін таймерді қосу/ сөндіру белгілеу ---.
- e. Сіз қоректі сөндіргенде, қондырған таймерңыз тоқталады.

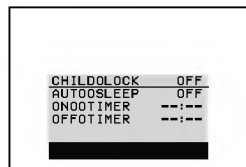

Мәзір 4

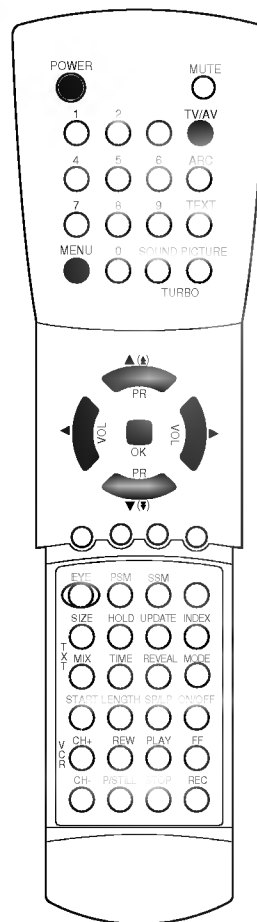

## Теледидардың басқа да қызметтері

Мәзір 5

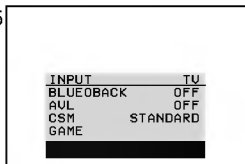

TV және AV - ережелері

Теледидар белгісі (TV ережесі) антеннадан не көру/есту белгісінің кірілімінен алады (AV ережесі). AV ережесі теледидарға таспалы көрсету магнитфонына қосылумен не басқағы құралжабдық қосылғанда көрсетеді.

*Ескерту : Егер көрсету магнитфоны антенна ұясы арқылы антеннаға қосылса, TV ережесі пайдаланылады.*

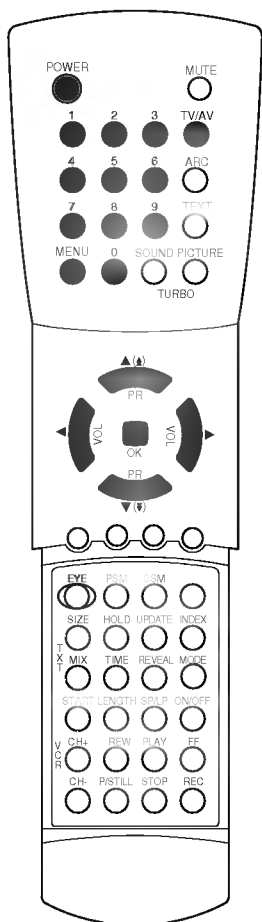

1. Экранда Мәзір 5 жүйесін пайда болу үшін MENU түймесін басыңыз.
2. ▲ / ▼ нүктесімен **INPUT** (ену) менюін таңдаңыз.
3. ◀ / ▶ нүктесімен **TV**, **AV 1**, не **AV 2** алынады.  
AV-ң үш ережесі бар :  
AV1: көру магнитфоны Euro scart 1 түріне, не Т Тюльпан У-ға артқы жағына қосылады;  
AV2: көрсету магнитфоны Т тюльпан У 2 түріндегі ұяға қосылған, ол артқы жағында;
4. TV/AV - байырғы қалыпқы түседі, ре бересіз.

Ұйықтап кетер алдындағы автоматты таймер

Егер сіз **BLUE BACK ON** ережесін қондырсаңыз. Қабылдағыш белгісі болмаса, теледидар экранында көкшіл фон шығады.

1. Экранда Мәзір 5 жүйесін пайда болу үшін MENU түймесін басыңыз.
2. ▲ / ▼ нүктесімен **BLUE BACK** ережесін алыңыз.
3. ◀ / ▶ нүктесі АБП арқылы **ON** немесе **OFF** қалыптарын таңдаңыз.
4. TV/AV нүктесі байырғыдай көрсетуге әкеледі.

AVL (қаттылығын автоматты түрде түзеу)

**AVL** қызметі автоматты түрде **ON** (қосылған) қалпын алсаңыз, теледидар біркелкі деңгейлі дыбыс береді, бағдарлама ауысса да беріле береді.

1. Экранда Мәзір 5 жүйесін пайда болу үшін MENU түймесін басыңыз.
2. ▲ / ▼ арқылы **AVL** меню пункті шығады.
3. ◀ / ▶ нүктесін басып осы қызметі үшін **ON** (қосылған) немесе **OFF** (сөндірілген) қалыптарын таңдаңыз.
4. TV/AV нүктесі байырғыдай көрсетуге әкеледі.

## Теледидардың басқа да қызметтері

Мәзір 5

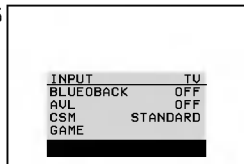

### CSM (түсін жөнге салуды еске сақтау)

Сіз өз қалауыңызбен стандартты; қызғылт; жасылдау; көгілдір түстерді таңдай аласыз.

1. Экранда Мәзір 5 жүйесін пайда болу үшін MENU түймесін басыңыз.
2. ▲ / ▼ түймесін баса отырып, **CSM** пунктін таңдаңыз.
3. ◀ / ▶ түймесін баса отырып, **STANDARD** (стандартты), **REDDISH** (қызғылт), **GREENISN** (жасылдау) немесе **BLUISH** (көгілдір) түстерді таңдаңыз.
4. Теледидарды әуелгі күйіне келтіру үшін TV/AV түймесін басыңыз.

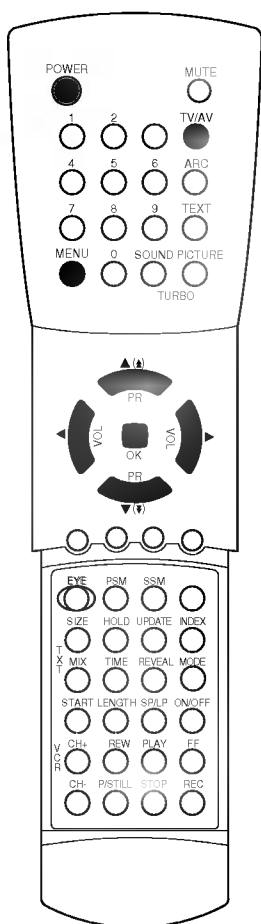

### Телеойын (қосымша құрылыс)

Біздің теледидарымыздың ойынын ойнап Сіз ләззат аласыз. Көп ұпай жинау үшін ◀ / ▶, ▲ / ▼ түймесін баса отырып, экранда жоғарыдан төменге жылжитын жөндіктердің үстіне түсу керек.

1. Экранда Мәзір 5 жүйесін пайда болу үшін MENU түймесін басыңыз.
2. ▲ / ▼ түймесін басып, **GAME** (ойын) бөлімін таңдаңыз.
3. Ойынды бастау үшін OK түймесін басыңыз. Ойын барысында қаруыңызды оңға - солға жылжыту үшін ◀ / ▶ түймесін басыңыз. Ату үшін OK түймесін басыңыз. Жиналған ұпай саны экранда автоматты түрде көрсетіліп отырады.

АБП-нің көмегі арқылы ойынды басқару. (қосымша қызмет) Бұл қызмет қосымша тіркеледі. (кейбір теледидарда ғана). Егер сіздің теледидарда бұл қызмет кездессе, оны ойын кезінде қолдана аласыз.



- POWER: теледидарды күту ережесінен жұмыс ережесіне ауыстыру.  
 MUTE: Дыбысты қосу және сөндіру.  
 TV/AV: ойын ережесінен шығу.  
 MENU: Меню ойынның көрсетеді немесе ойын ережесінен шығады.  
 PR ▲ / ▼ /VOL ◀ / ▶ /OK ■: зеңбірекпен басқару немесе ойын арасындағы атысуды орындайды.

Ескерту :

- а. Бұл мерзімнен ойын уақытынан шыққыңыз келсе, TV/AV немесе MENU түймесін басыңыз.
- ә. Ойынды жалғастырғыңыз келсе, ойынды бастау үшін OK түймесін басыңыз.

---

## Телетекст (қосымша құрылыс)

---

Телетекст қосымша қызмет болғандықтан, оны тек қана телетекст жүйесі бар теледидарларда қолдануға болады.

Телетекст - көптеген телестанциялар хабарлайтын тегін қызмет. Телетекст арқылы келесі мәліметтер беріледі: жаңалықтар, ауа-райы, телевизиялық бағдарламалар, акциялардың құны т.б.

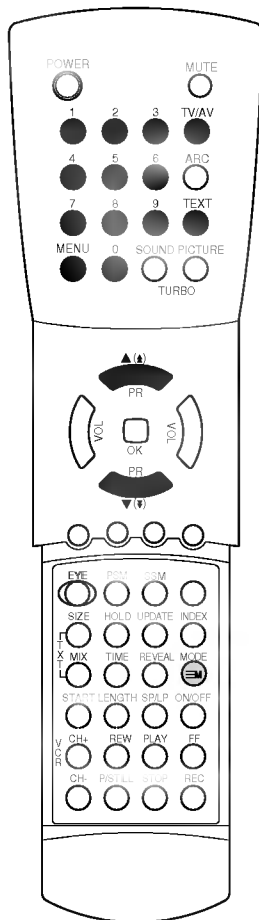

Теледидардың телетекст декодері SIMPLE, TOP, FASTEXT мерзімдерін сүйемелдейді. SIMPLE мерзімі бірнеше парақтан тұрады. Оларды парақтың санын енгізу арқылы тікелей таңдауға қажет болады. TOP және FASTEXT мерзімдері телетексттің жаңа жүйелері болып табылады. Олар арқылы телетекстте берілген мәліметтердің қажеттісін тез өрі оңай табуға болады.

### Телетекст қызметін қосу және сөндіру

Телетекст қызметін қосу үшін TEXT түймесін басыңыз. Теледидар экранында телетексттің алғашқы немесе соңғы парағы пайда болады. Бірінші жолда парақтың 2 нөмірі, телестанцияның аты, күн мен уақыт белгіленеді. 1-ші нөмірі Сіз таңдаған парақтың нөміріне сай келеді, 2-ші нөмір-парақтың кезекті нөміріне сай. Телетекст қызметін сөндіру үшін TEXT немесе TV/AV түймесін басыңыз.

### SIMPLE мерзімі

Егер теледидар SIMPLE, TOP немесе FASTEXT мерзімдеріне қосылу болса, тізім мерзіміне қосылу үшін MODE (Мерзім) түймесін басыңыз.

### Парақ таңдау

1. Цифрмен белгілен түймелерді басу арқылы өзіңізге қажетті парақтың үш мәнді нөмірін енгізіңіз. Нөмір енгізген кезде басқа түймені басып қойсаңыз, үш мәнді нөмір енгізіп болғаннан кейін парақтың дұрыс нөмірін енгізіңіз.
2. Экранға телетексттің алдыңғы немесе келесі парақтарын шақыру үшін ▲ / ▼ түймелерін қолдануға болады.



---

## Телетекст (қосымша құрылыс)

---

### Тізім мерзімі

Түрлі-түсті түймелерді программалау

Парақтың 4-ші нөміріне Сіз таңдаған түстерді белгілеуге болады. Экранға осы парақтарды шығару үшін АБЖ-дегі керек түсті түймені басасыз.

1. Белгілегіңіз келген парақты кез-келген цифрмен белгіленген түймені баса отырып, таңдаңыз.
2. Парақ экранда пайда болғанын күтіңіз. Енді ОК түймесін басыңыз. Экранның төменінде пайда болатын түсті тікбұрыштардың ішінде парақ нөмірлері “000?” деп өзгереді.
3. Парақ нөмірін есте сақтау үшін түсті түймені басыңыз. Ендігі жерде Сіз экранға осы парақты керек түсті түймені басу арқылы шақыра аласыз.
4. Қалған 3 түсті түймелердің парақтарын белгілеу де осы тәсілмен жүзеге асады.

### TOP мерзімі

Телетекст арқылы берілетін мәліметті іздеуді жеңілдету үшін экранның төменгі қатарында 4 түсті сызық пайда болады: қызыл, жасыл, сары және көк. Сары сызық келесі топты білдіреді, ал көк сызық келесі блокты білдіреді.

Парақтың тобын (блокты) таңдау

1. Көк түймені басу арқылы Сіз блоктан блокқа өте аласыз.
2. Келесі топқа өту үшін сары түймені басыңыз.
3. Автоматты түрде келесі топқа өтумен қатар келесі параққа өту үшін жасыл түймені басыңыз. Бұл үшін ▲ түймесін де пайдалануыңызға болады.
4. Алдыңғы қалыпқа қайта оралу үшін қызыл түймені пайдаланыңыз. Сол сияқты бұл үшін ▼ түймесін де пайдалануыңызға болады.

Парақты тікелей таңдау

Телетексттің SIMPLE мерзіміндегі сияқты, TOP мерзімінде де үш мәнді нөмірді тікелей енгізу арқылы экранға телетексттің парағын шақыруға болады.

### FASTEXT мерзім

Телетекст парақтарының түсті белгісі болады. Олар экранның төменгі қатарында орналасады. Оларды түсті түймелерді басу арқылы таңдайды.

Парақты таңдау

1. Көрсеткіштің парағын таңдау үшін INDEX түймесін басыңыз.
2. Төменгі қатарда көрсетілген түсті парақтарды таңдау үшін керек түсті түймені басыңыз.
3. Телетексттің SIMPLE мерзіміндегі сияқты FASTEXT мерзімінде де цифрмен белгіленген түймелерді басу арқылы парақтың үш мәнді нөмірін енгізіп телетексттің парағын таңдай аласыз.
4. Алдыңғы немесе келесі парақты таңдау үшін ▲ / ▼ түймесін қолдануға болады.

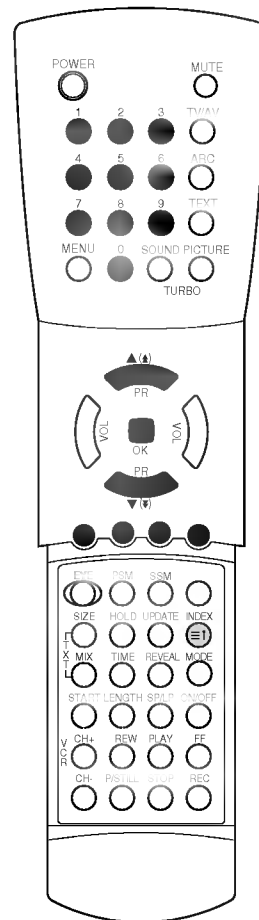

---

## Телетекст (қосымша құрылыс)

---

### Телетексттің арнайы қызметі





#### REVEAL (жасырын телетекстті ашу)

Экранға жасырын (жұмбақтарға, викторина сұрақтарына жауап сияқты) мәліметті шақыру үшін осы түймені басыңыз. Экраннан мәліметтерді өшіру үшін осы түймені тағы да бір рет басыңыз.

#### EXPAND (Өлшемді үлкейту)

Телетекст белгілерін екі есе үлкейтеді. Осы түймені бассаңыз телетекст парағының жоғары бөлігі үлкейеді. Осы түймені тағы да бір рет бассаңыз телетекст парағының төменгі бөлігі үлкейеді. Әуелгі мерзімге оралу үшін осы түймені тағы да бір рет басыңыз.

#### UPDATE (жаңару)

Телетексттің жаңа парағының пайда болуын күткен кезде экранда қалыпты телевизиялық көрініс пайда болады. Экранның жоғарғы сол бұрышында  немесе  белгісі пайда болады. Телетексттің жаңа парағы түскен кезде  немесе  белгісі телетекст парағының нөміріне ауысады.

Экранға телетексттің жаңа парағын шығару үшін осы түймені басыңыз.

#### HOLD (тоқтату)

Телетекст парақтарының автоматты түрде алмасуы тоқтатылады. Бұл- телетекст парағы екі немесе одан да көп парақтан құралған жағдайда жүзеге асады. Қосымша парақтардың саны мен нөмірі әдетте экранда уақыт белгіленген жолдың астында пайда болады. Осы түймені басқан кезде экранның жоғарғы сол бұрышында тоқтату белгісі пайда болады.

Парақтардың автоматты түрде алмасуы тоқтатылады.

Телетексттің келесі парағына өту үшін осы түймені тағы да бір рет басыңыз.

#### MIX (САЛУ)

Телевизиялық суретке салынған телетексттің парақтары пайда болады.

Телехабардың суретін сөндіру үшін осы түймені тағы да бір рет басыңыз.

#### TIME (уақыт)

Телехабар көріп отырған кезде осы түймені бассаңыз экранның жоғарғы оң бұрышында уақыт көрсеткіш пайда болады. Экраннан уақыт көрсеткішін жою үшін осы түймені тағы да бір рет басыңыз. Телетекст мерзімінде бұл түйме қосымша парақтың нөмірін белгілеу үшін қолданылады. Телетексттің қосымша парағының нөмірі экранның төменгі бөлігінде пайда болады. Қосымша парақты алмастыру немесе тоқтату үшін ▲ / ▼ цифрмен белгіленген түймелерді немесе қызыл-жасыл түймелерін басыңыз. Бұл мерзімнен шығу үшін осы түймені тағы да бір рет басыңыз.

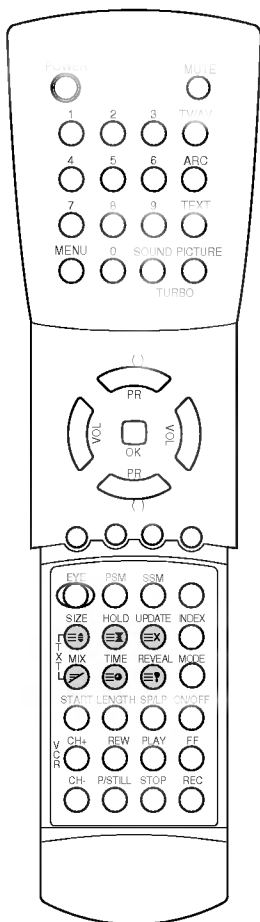

---

## Сыртқы аппаратураларды қосу

---

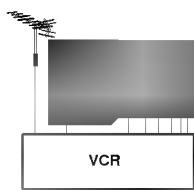
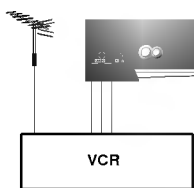
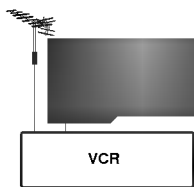

Сіз теледидарыңызға таспалы видеомагнитофон, видеокамера т.б. сол сияқты сыртқы аппаратураны қоса аласыз. Төменде көрсетілген қосылыстардың Сіздің теледидарыңыздың артында орналасқан қосылыстарынан айырмашылығы болуы мүмкін.

### Антеннаның ұясы

1. Бейнемагнитофонының RF ұясын теледидардың артқы жағында орналасқан антенна ұясына қосыңыз.
2. Антенна кабелін бейнемагнитофон антеннасының кіретін ұясына қосыңыз.
3. Бейнемагнитофонға телеарнаның кез-келген бір арнасын таңдаңыз. “Телевизиялық арналарды алдын ала орнату” деген бөлімді қараңыз.
4. Бейнемагнитофонға белгіленген арнаның нөмірін орнатыңыз.
5. Бейнемагнитофонның PLAY (қосу түймесін басыңыз).

### Audio/video Дыбысты/бейне кіретін/шығатын ұялары (қосымша құрылыс)

1. Бейнемагнитофонның Audio/video шығатын ұяларын теледидардың Audio/video кіретін ұяларына жалғаңыз.
2. Егер бейнемагнитофон теледидардың алдыңғы тақтайшасында орналасқан Audio/video ұясына қосылған болса, **AV-2**-ні таңдау үшін TV/AV түймесін басыңыз. Егер бейнемагнитофон артқы жақта орналасқан **AV-1** ұясына қосылған болса, Сізге AV-1-ді таңдау керек.
3. Бейнемагнитофонның PLAY түймесін басыңыз.

Бейнемагнитофоннан берілетін көрініс экранда пайда болады.

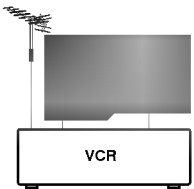
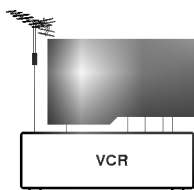
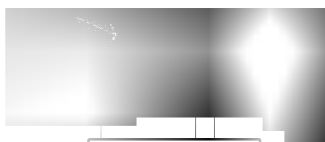

### Еуро-қосылыс (Қосымша құрылыс)

1. Бейнемагнитофонның Еуро-қосқышын теледидардың 1 Еуро-қосқышына арнайы кабелмен қосыңыз.
2. Магнитофонның PLAY (қосу) түймесін басыңыз. Егер магнитофон кернеуден ауысу жүйесімен жабдықталған болса, теледидар автоматты түрде AV-1 мерзіміне ауысады. Керісінше жағдайда АБЖ-дегі TV/AV түймесін басып, **AV-1** мерзімін таңдаңыз. Осы кезде теледидар экранында видео жазуының көрінісі пайда болады.

Сіз теледидардан видеотаспаға хабарларды көшіріп түсіре аласыз.

*Ескерту : RGB (қызыл, жасыл, көк сигналдары тек компьютердің Еуро-қосқышы ТВ декодерінен ойын компьютерінен немесе сурет СД-дің Еуро-қосқышы арқылы беріледі.*

### Құлақ аспабына арналған ұя (қосымша құрылыс)

Құлақ аспабының қосқышын, құлақ аспабының ұясына салыңыз. Ол теледидардың алдыңғы қатарында орналасқан. Сіз теледидарды көре отырып, дауысын құлақ аспабы арқылы тыңдай аласыз. Дыбысты өзгерту үшін ◀ / ▶ түймесін қолданыңыз.

MUTE түймесін (дыбысты уақытша сөндіру) басқан кезде құлақ аспабында дыбыс сенеді.

---

## Бұзылу себебін табу тәртібі және оны жөндеу

Ақаулықтың белгісі

Көрініс жоқ, дыбыс жоқ

Дыбыс қалыпты, көрініс нашар

Көрініс қалыпты, дыбыс нашар

Анық емес көрініс

Көріністе сызықтар мен жолақшалар бар

Кейбір арналарды нашар қабылдау

Түссіз көрініс

Нашар түс беру

АБЖ жұмыс істемейді



Келесі тексерулерді жасап,  
келесі нұсқауларды орындаңыз

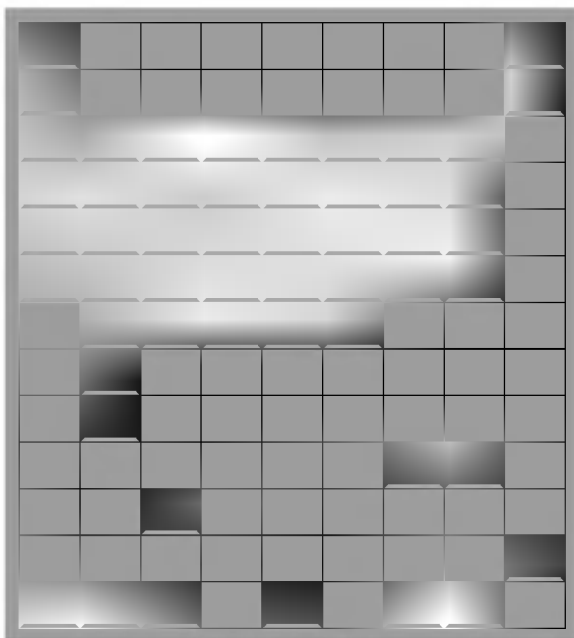

Электр сымның айыры (тоқ көзіне қосыңыз,  
теледидардың қуат алғышын қосыңыз)

Теледидардың қуат алғышы  
қосылған ба?

Басқа арнаны қосып көріңіз (әлсіз сигнал)

Антеннаны тексеріңіз (антенна  
теледидардың ұясына қосылған ба?)

Антеннаны тексеріңіз (антенна  
сымын үзілмеген бе?)

Антеннаны тексеріңіз

Жақын арада кедергі көзі бар ма?  
Тексеріп көріңіз

Контрастты өзгертіңіз

Жарықтықты өзгертіңіз

Түстің қоюлығын өзгертіңіз

Дауысты өзгертіңіз

АБЖ-нің батареяларын тексеріңіз

Audio/video ұяларын тексеріңіз (тек  
қана бейнемагнитофонмен жұмыс  
істеп тұрған жағдайда)



# Цветной телевизор

## Руководство пользователя



ME28

Перед тем, как пользоваться вашим телевизором, пожалуйста, внимательно прочтите данное Руководство. Сохраните его для использования в будущем. Запишите номер модели и серийный номер телевизора. Когда вам понадобится техническое обслуживание телевизора, посмотрите на табличке, прикрепленной к задней крышке, и сообщите в сервисный центр следующую информацию:

Номер модели :  
Серийный номер :

---

## Установка

---

### Питание

Питание телевизора осуществляется от электросети переменного тока, напряжение питания указано в табличке, прикрепленной к задней стенке телевизора. Запрещается подключать телевизор к источнику питания постоянного тока. Во время грозы и при частых отключениях напряжения в электросети извлеките штекер кабеля антенны из гнезда антенны и отсоедините вилку шнура питания от розетки электросети.

### Предупреждение

Во избежание пожара или поражения электрическим током не оставляйте телевизор под дождем или в условиях повышенной влажности.

Срок службы данного товара-7 лет со дня передачи товара потребителю.

### Обслуживание

Никогда не открывайте заднюю стенку телевизора, поскольку в телевизоре имеются опасное для жизни напряжение и другие источники опасности. Если телевизор перестает нормально работать, отключите телевизор от электросети и обратитесь за содействием в торговую организацию, которая продала вам телевизор.

### Антенна

Подсоедините штекер кабеля антенны к гнезду, обозначенному символом  $\Omega$  75, расположенному на задней панели телевизора. Для получения хорошего изображения следует пользоваться наружной антенной.

### Порядок установки

Установите телевизор в таком месте, чтобы на экран не падал яркий искусственный или солнечный свет. Телевизор не должен подвергаться излишним вибрациям, воздействию влаги, пыли или тепла. Обеспечьте беспрепятственную циркуляцию воздуха вокруг телевизора. Не закрывайте вентиляционных отверстий на задней стенке телевизора. Управление всеми функциями телевизора может осуществляться с помощью пульта дистанционного управления (ПДУ). Управление некоторыми функциями также может осуществляться с помощью кнопок, расположенных на передней панели телевизора.

Если Вы передвигаете или переставляете телевизор в другое место, выключите основной переключатель, по крайней мере на 30 минут, чтобы снять напряжение цвета с экрана.

### Установка батареек в ПДУ

Питание ПДУ осуществляется от двух батареек типа AA. Осторожно сдвиньте крышку ПДУ, чтобы открылось отделение для батареек. Установите две батарейки, соблюдая полярность согласно символам (+ и -) внутри отделения для батареек. Он может несколько отличаться от вида панели вашего телевизора.

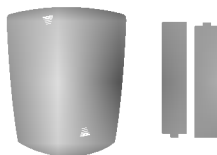

**Примечание:** Во избежание повреждений ПДУ вследствие вытекания электролита из батареек извлеките батарейки из ПДУ, если вы не намерены пользоваться ПДУ в течение длительного времени.

---

## Расположение и функции органов управления

### Пульт дистанционного управления

Управление всеми функциями может осуществляться с пульта дистанционного управления. Некоторые функции также могут регулироваться кнопками, расположенными на передней панели телевизора.

Прежде чем пользоваться пультом дистанционного управления, вставьте в него элементы питания.

#### 1. POWER (ПИТАНИЕ)

Переключает телевизор из режима ожидания в режим работы и наоборот.

#### 2. MUTE (ВЫКЛЮЧЕНИЕ ЗВУКА)

Включает и выключает звук.

#### 3. Кнопки с цифрами

Используются для переключения телевизора из режима ожидания в режим работы и для прямого выбора номера канала.

#### 4. MENU (МЕНЮ)

Выбор меню.

#### 5. КНОПКА TURBO SOUND (ТУРБО ЗВУК)

Выбирает функцию "Турбо звук".

#### 6. ▲(▲) / ▼(▼) (ПРОГРАММА ВВЕРХ/ВНИЗ)

выбирает программу или пункт меню.  
Включает телевизор из дежурного режима.  
Автоматически сканирует (просматривает) программы.

#### ◀(◀) / ▶(▶) (ГРОМКОСТЬ УМЕНЬШИТЬ/УВЕЛИЧИТЬ)

Регулирует громкость звука.

Меняет установки в меню.

#### OK (ПРАВИЛЬНО)

Подтверждает ваш выбор или воспроизводит текущий режим.

#### 7. EYE (Автоподстройка) (не во всех моделях)

Включает или выключает систему автоподстройки.

#### 8. PSM (ПАМЯТЬ УСТАНОВОК ИЗОБРАЖЕНИЯ)

Считывает записанные в память установленные параметры изображения.

#### 9. КНОПКИ ВИДЕОМАГНИТОФОНА (не во всех моделях)

Осуществляют управление работой кассетного видеомagnetofона LG.

#### 10. TV/AV (ТЕЛЕВИЗОР/АУДИО-ВИДЕО)

Устанавливает режим телевизора (TV) или аудио-видео (AV).  
Убирает меню с экрана.

#### 11. ARC (управление форматом кадра)

Изменяет формат кадра изображения.

#### 12. КНОПКИ ТЕЛЕТЕКСТА (не во всех моделях)

Эти кнопки используются в режиме телетекста.  
Более подробная информация относительно функций, выполняемых с помощью этих кнопок, представлена в разделе "Телетекст".

#### 13. КНОПКА TURBO PICTURE (ТУРБО ИЗОБРАЖЕНИЕ)

Выбирает функцию "Турбо изображение".

#### 14. SSM (память состояния звука) (не во всех моделях)

Восстанавливает предпочитаемую Вами настройку звука.

#### 15. I/II/\* или DUAL/\* (не во всех моделях)

Выбирает язык при двуязычном вещании.

Выбирает выход звука (не во всех моделях).

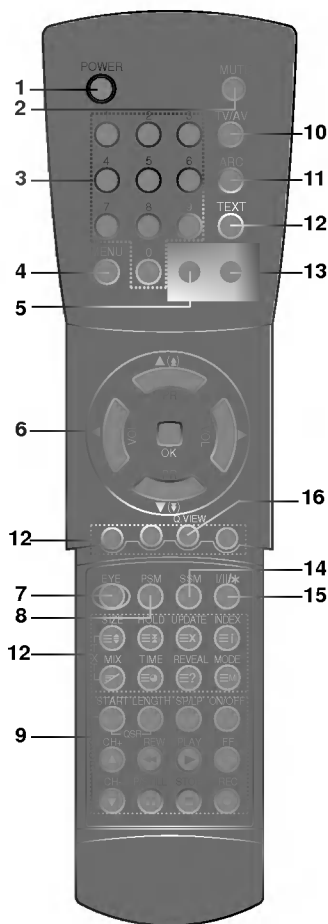

(С системой Телетекст)

## Расположение и функции органов управления

### Передняя панель

Рисунок отображает упрощенный вид передней панели. Показанные ниже разъемы могут несколько отличаться от тех, которые находятся на задней панели вашего телевизора.

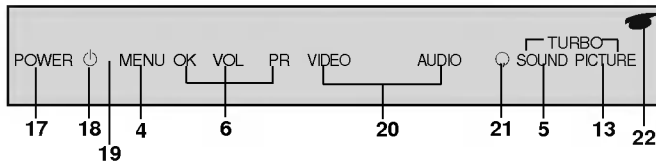
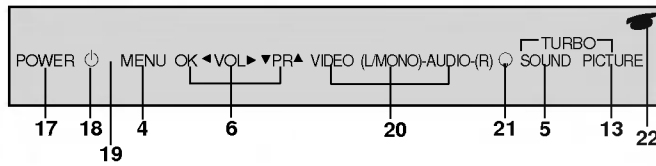
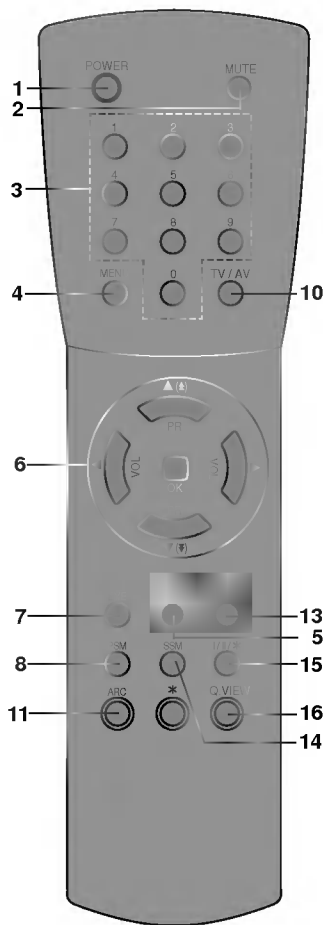

- 16. **Q. VIEW (Возврат на канал предыдущего просмотра)**  
Возврат к программе предыдущего просмотра.
- 17. **ВЫКЛЮЧАТЕЛЬ ПИТАНИЯ**  
Включает и выключает телевизор.
- 18. **ИНДИКАТОР ПИТАНИЯ/ДЕЖУРНЫЙ РЕЖИМ**  
Горит ярко, когда телевизор находится в дежурном режиме и с уменьшенной яркостью, когда телевизор включен.
- 19. **ПРИЕМНИК СИГНАЛА ПДУ**
- 20. **ВХОДНЫЕ ГНЕЗДА AUDIO/VIDEO (AV2) (не во всех моделях)**  
Соедините выходные гнезда аудио/видео внешней аппаратуры с этими входными гнездами вашего телевизора.
- 21. **ГНЕЗДО ДЛЯ НАУШНИКОВ (не во всех моделях)**  
Вставьте разъем наушников в это гнездо.
- 22. **Автоматическая подстройка (не во всех моделях)**  
регулирует параметры изображения в соответствии с условиями помещения.

**Примечание:** Функция Глаз имеется не во всех моделях. Функция Глаз действует только в телевизорах, в которых она имеется.

**Примечание:**  
\* : Не функционирует.

(Без системы Телетекст)



## Управление основными функциями телевизора

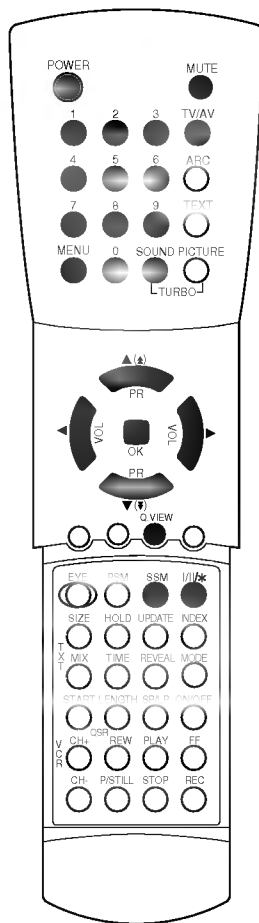

### Включение и выключение

1. Для включения телевизора нажмите кнопку выключателя питания.
2. Если телевизор находится в режиме ожидания, нажмите кнопку **POWER** (ПИТАНИЕ) на ПДУ, кнопку **▲/▼**, **TV/AV** или одну из кнопок с цифрами, чтобы перевести телевизор из режима ожидания в режим работы.
3. Нажмите кнопку **POWER** на ПДУ, телевизор возвращается в режим ожидания.
4. Вновь нажмите кнопку включения/выключения питания. Телевизор выключается и индикатор Питание/Дежурный режим гаснет через несколько секунд.

**Примечание :** Если при включенном телевизоре происходит отсоединение вилки шнура питания от розетки электросети, то после подключения вилки шнура питания к розетке электросети в телевизоре будет устанавливаться режим ожидания.

### Переключение каналов

Вы можете выбрать номер телевизионного канала посредством кнопки **▲/▼**.

### Регулировка громкости звука

Для выполнения регулировки громкости звука нажмите кнопку **◀/▶**.

### Функция выключения звука

Нажмите кнопку **MUTE**. Звук отключается, и на экране телевизора появляется индикатор  $\boxtimes$ . Вы можете снова включить звук с помощью нажатия кнопок **MUTE**, **◀/▶**, **SSM**, **I/II/★** (или **DUAL/★**) или **TURBO SOUND**.

### Быстрый просмотр

Для возврата к программе предыдущего просмотра нажмите кнопку **Q.VIEW**.

### Автоматическая демонстрация

Удерживайте кнопку **OK** на передней панели телевизора в нажатом положении примерно 5 секунд, чтобы просмотреть все меню, запрограммированные в телевизоре. Чтобы прекратить автоматическую демонстрацию, нажмите любую кнопку на передней панели и кнопку **POWER** (питание) на пульте дистанционного управления.

### Выбор языка экранной информации (не во всех моделях)

Это является еще одной опцией. Меню может отображаться на экране на выбранном языке. Прежде всего выберите язык пользования.

1. Нажмите кнопку **MENU** для воспроизведения на экране **МЕНЮ 1**.
2. Нажмите кнопку **▲/▼** для выбора режима **LANGUAGE**.
3. Кнопкой **OK** для воспроизведения подменю.
4. Выбор языка осуществляется кнопками **▲/▼** или **◀/▶**.
5. Подтверждение выбора кнопкой **OK**. После этого вся экранная информация будет выводиться на экран телевизора только на выбранном Вами языке.
6. Нажмите кнопку **TV/AV** для возврата к нормальному просмотру телевизионных программ.

## Экранные меню

Вы можете осуществлять управление работой телевизора в диалоговом режиме с помощью воспроизводимых на его экране меню. При этом на экране также воспроизводятся кнопки, с помощью которых осуществляется управление.

### Выбор из меню

- Несколько раз нажмите кнопку **MENU** и вызовите каждое меню.
- Кнопками **▲/▼** выберите нужную позицию в меню, при этом она изменит свой цвет с зеленого на желтоватый.
- Нажмите кнопку **◀/▶** для изменения установки пункта меню или кнопку **OK** для воспроизведения подменю.

### Примечание:

- Меню автоматически исчезает в течение 1 минуты, если вы не нажимаете ни одну кнопку.
- В режиме AV пункт **МЕНЮ 1** не воспроизводится.
- В режиме системы телетекста, **MENU** не будет отображаться.
- В **МЕНЮ 2** изображение появляется в самом конце меню, если в телевизоре включена функция Глаз."/>
- В моделях с монофоническим звуком Меню 3 отсутствует.
- В некоторых моделях телевизоров такие пункты меню, как **AUTO AV, LANGUAGE, SYSTEM** или **GAME** не показываются в экранных меню.

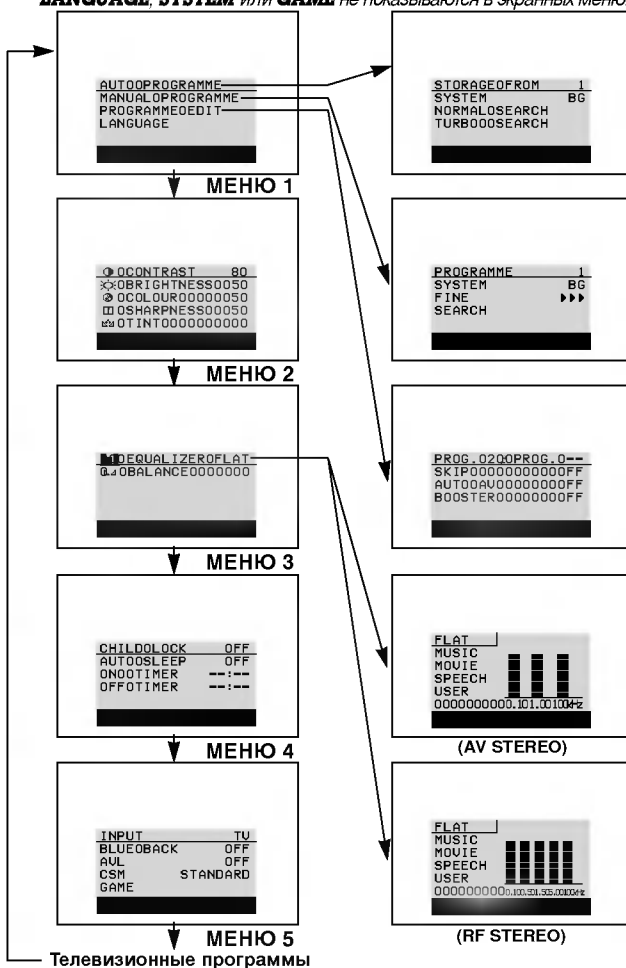
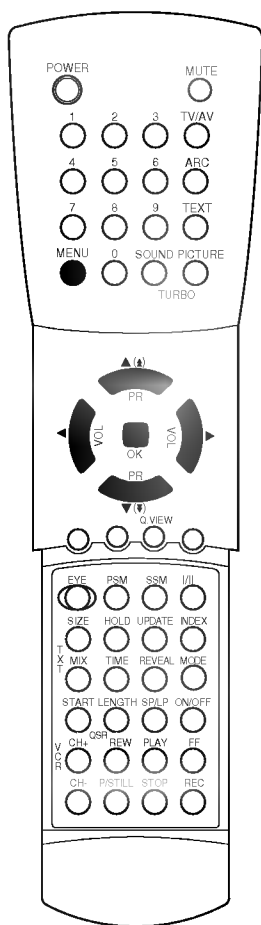

## Предварительная настройка (программирование) телевизионных каналов

### МЕНЮ 1



В вашем телевизоре может быть запомнена настройка максимум на 100 телевизионных станций (под номерами от 00 до 99). После того, как вы настроились на станции, вы будете иметь возможность использовать кнопки ▲/▼ или цифровые кнопки для выбора запрограммированных вами станций. На станции можно настраиваться в автоматическом или ручном режиме.

### Автоматическая настройка на телевизионные станции

При использовании этого способа запоминается настройка на все принимаемые телевизионные станции. Режим автоматической настройки рекомендуется использовать, когда вы только что приобрели телевизор.

1. Нажмите кнопку **MENU** (меню) для вызова на экран **МЕНЮ 1**.
2. Нажатием кнопки ▲/▼ выберите пункт меню **AUTO PROGRAMME** (автоматическая настройка).
3. Нажмите кнопку **OK**, чтобы на экране появилось меню **AUTO PROGRAMME**.

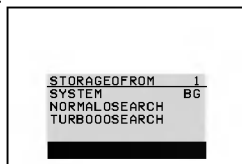
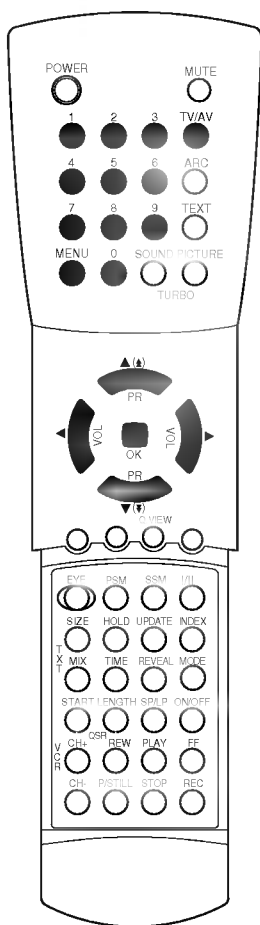

4. Нажатием кнопки ▲/▼ выберите пункт меню **STORAGE FROM** (запоминание с номера). Выберите начальный номер программы при помощи кнопки ◀/▶ или цифровых кнопок. При вводе любого номера меньше 10, введите перед номером цифру 0. Например, 05 для номера 5.
5. Нажатием кнопки ▲/▼ выберите пункт меню **SYSTEM** (система). Выберите систему телевидения с помощью кнопки ◀/▶: **BG** (Азия/Новая Зеландия/Ближний Восток/Африка/Австралия), **I** (Гонконг/Южная Африка), **DK** (Восточная Европа/Китай/Африка/СНГ) или **M** (США/Корея/Филиппины).

#### Примечание :

В некоторых моделях пункт меню **SYSTEM** не показывается на экране, поэтому нет необходимости в его выборе.

6. Нажатием кнопки ▲/▼ выберите пункт меню **NORMAL SEARCH** (нормальный поиск) или **TURBO SEARCH** (турбо поиск).

#### Note :

- a. Турбо поиск быстрее, чем Нормальный поиск и в некоторых моделях телевизоров в любом из этих режимов поиска будет автоматически запоминаться настройка на все принимаемые станции.
- b. Если при приеме запомненной станции звук имеет низкое качество, вновь выберите для нее систему телевидения в режиме **MANUAL PROGRAMME** (ручная настройка).

7. Нажмите кнопку **OK** для начала автоматического поиска.

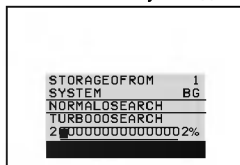

(Нормальный поиск)

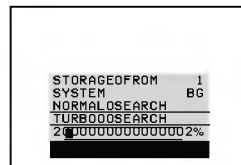

(Турбо поиск)

Запоминается настройка на все принимаемые телевизионные станции.

Для остановки автоматического поиска нажмите кнопку **MENU**.

Когда автоматическая настройка завершена, на экране появляется меню **PROGRAMME EDIT** (редактирование программ). Смотрите раздел "Редактирование программ" для редактирования запомненных программ.

8. Нажмите кнопку **TV/AV** для возврата к нормальному просмотру телевизора.

### Автоматическое сканирование программ

Для осуществления автоматического сканирования настроенных программ на экране, нажмите и удерживайте кнопку ▲(\*) или ▼(\*) в течении примерно 3 секунд. Передачи, передаваемые по настроенным программам, показываются на экране одна за другой.

Остановить автоматическое сканирование программ можно нажав любую кнопку, кроме кнопок управления видеомангофоном.

## Предварительная настройка (программирование) телевизионных каналов

### Ручная настройка на станции

Программирование в ручном режиме позволяет вручную настроить и расставить станции в любом удобном для вас порядке.

1. Нажмите кнопку **MENU** (меню) для вызова на экран **МЕНЮ 1**.
2. Нажатием кнопки **▲/▼** выберите пункт меню **MANUAL PROGRAMME** (ручная настройка).
3. Нажмите кнопку **OK**, чтобы на экране появилось меню **MANUAL PROGRAMME**.



МЕНЮ 1



4. Нажатием кнопки **▲/▼** выберите пункт меню **PROGRAMME** (программа). Выберите желаемый номер программы при помощи кнопок **◀▶** или цифровых кнопок. При вводе любого номера меньше 10 введите перед номером цифру '0'. Например, '05' для номера 5.
5. Нажатием кнопки **▲/▼** выберите пункт меню **SYSTEM** (система). Выберите систему телевидения с помощью кнопки **◀▶**: **BG** (Азия/Новая Зеландия/Ближний Восток/Африка/Австралия), **I** (Гонконг/Южная Африка), **DK** (Восточная Европа/Китай/Африка/СНГ) или **M** (США/Корея/Филиппины).  
**Примечание:** В некоторых моделях пункт меню **SYSTEM** не показывается на экране, поэтому нет необходимости в его выборе.
6. Нажатием кнопки **▲/▼** выберите пункт меню **SEARCH**.
7. Нажмите кнопки **◀▶**, чтобы начать поиск. Если найдена станция, поиск будет остановлен.
8. Нажмите кнопку **OK**. На экране должно появиться сообщение **STORED** (сохранено).
9. Чтобы сохранить настройку на следующую станцию, повторите шаги с 4 по 8.
10. Нажмите кнопку **TV/AV** для возврата к нормальному просмотру телевизора.

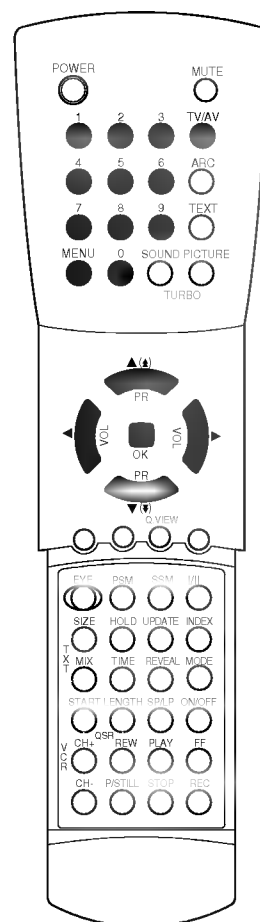

### Точная настройка

Обычно точная настройка бывает необходимой лишь при плохом качестве принимаемого сигнала.

1. Повторите шаги 1-3 раздела 'Ручная настройка на станции'.
2. Нажатием кнопки **▲/▼** выберите пункт меню **FINE** (точная настройка).
3. Нажатием кнопки **◀▶** точно настройтесь на станцию, чтобы добиться наилучшего качества изображения и звука.
4. Нажмите кнопку **OK**. На экране появится сообщение **STORED** (сохранено).
5. Нажмите кнопку **TV/AV** для возврата к нормальному просмотру телевизора.  
Программа, для которой использовалась точная настройка, при выборе программ будет индицироваться номером желтого цвета.

### Редактирование программ

Эта функция позволяет вам изменять порядок расположения телевизионных каналов, записанных в память телевизора, и расположить их в любой нужной вам последовательности. Также можно пропустить нежелательные для Вас номера программ с помощью функции автоматического программирования.

1. Нажмите кнопку **MENU** (меню) для вызова на экран **МЕНЮ 1**.
2. Нажатием кнопки **▲/▼** выберите пункт меню **PROGRAMME EDIT** (Редактирование программ).

## Предварительная настройка (программирование) телевизионных каналов

МЕНЮ 1



3. Нажмите кнопку **OK**, чтобы вызвать на экран меню **PROGRAMME EDIT**.

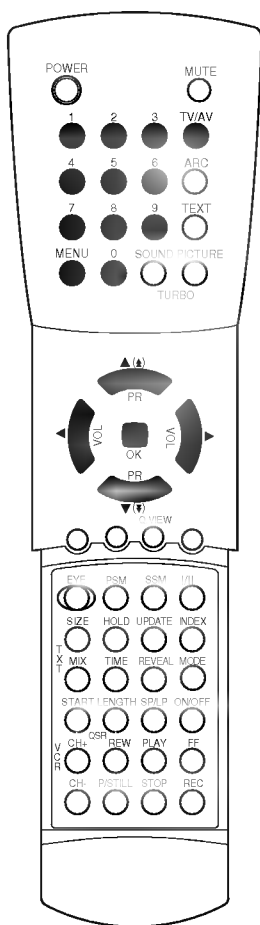
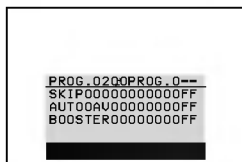

### Изменение последовательности расположения записанных в памяти телевизионных каналов

1. Нажмите кнопку **◀/▶** для изменения левого (в меню) номера канала. На экране телевизора воспроизводится телевизионная программа, соответствующая новому введенному номеру канала.
2. Введите посредством кнопок с цифрами нужный правый номер канала. При вводе номера до 10 необходимо ввести сначала 0, например, номер 5 вводится как 05.
3. Нажмите кнопку **OK**, станция, записанная ранее под правым номером канала, теперь будет соответствовать левому номеру канала.
4. Для изменения расположений других телевизионных каналов повторите операции, описанные в шагах с 1 по 3.

### Пропуск записанных в памяти каналов

1. Для выбора программы, которую вы хотите пропустить, нажмите кнопку **◀/▶**. На экране телевизора воспроизводится программа, номер которой вы выбрали.
2. С помощью кнопки **▲/▼** выберите пункт меню **SKIP**.
3. Нажмите кнопку **◀/▶** для выбора режима **ON** или **OFF**. Если вы выбрали **ON**, то данная программа (канал) пропускается.
4. Нажмите кнопку **OK**. На экране появляется сообщение **STORED**.
5. Повторите действия 1-4, чтобы пропустить другие нежелательные для Вас номера программ.

Можно также осуществлять выбор номеров пропускаемых каналов посредством кнопок с цифрами, при этом номера каналов при их установке будут воспроизводиться синим цветом.

**Примечание:** Нельзя пропустить программу под номером 1.

### Авто установка AV (не во всех моделях)

Это дополнительная функция. Если Ваш видеомаягнитофон подключен через Евроразъем и выдает на выходе переключающее напряжение при воспроизведении, выберите **AUTO AV ON**. Тогда при включении видеомаягнитофона телевизор автоматически будет переключаться в режим AV-1. Но если вы хотите остаться в режиме просмотра ТВ, установите **AUTO AV** на **OFF**.

1. Выберите нужный номер канала нажатием кнопки **◀/▶**.
2. Нажмите кнопку **▲/▼** для выбора режима **AUTO AV**.
3. Нажмите кнопку **◀/▶** для выбора режима **ON** или **OFF**.
4. Нажмите кнопку **OK**. Появится сообщение **STORED**.
5. Для установки другой программы повторите шаги 1-4.

### Booster (Усилитель) (не во всех моделях)

Если качество приема телевизионного сигнала плохое, тогда выберите функцию **Booster** и включите ее (**On**). Когда качество изображения хорошее, то функцию **Booster** (Усилитель) включать не надо.

1. Выберите нужный номер канала нажатием кнопки **◀/▶**.
2. Нажмите кнопку **▲/▼** для выбора режима **BOOSTER**.
3. Нажмите кнопку **◀/▶** для выбора режима **ON** или **OFF**.
4. Нажмите кнопку **OK**. Появится сообщение **STORED**.
5. Для установки другой программы повторите шаги 1-4.

Нажмите кнопку **TV/AV** для возврата к нормальному просмотру телевизора.

# Регулировка параметров изображения

## МЕНЮ 2

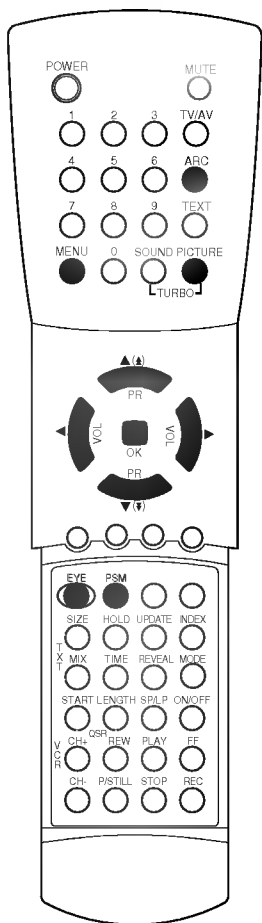

## Регулировка параметров изображения

Вы можете осуществлять регулировку контраста, яркости, насыщенности цвета, четкости изображения и оттенка.

**Примечание:** Функция **TINT** может быть выбрана только в системе **NTSC**.

1. Несколько раз нажмите кнопку **MENU** и установите программу **МЕНЮ 2**.
2. Выбор нужной Вам картинки осуществляется кнопками **▲/▼**.
3. С помощью кнопки **◀▶** выполните нужные регулировки.
4. Нажмите кнопку **OK**. На экране появляется сообщение **STORED**.

Для считывания из памяти запрограммированных Вами установленных параметров изображения нажимайте кнопку **PSM** до тех пор, пока на экране не появится картинка с требуемыми параметрами изображения (**STANDARD**, **USER**, **DYNAMIC**, **MILD** или **GAME**). **STANDARD**, **DYNAMIC**, **MILD** и **GAME** установки изображения запрограммированы на заводе для получения оптимального качества изображения и не могут изменяться.

**Примечание:** Если Вы нажмете кнопку **PSM** после соответствующих настроек в **МЕНЮ 2**, на экране автоматически появится дисплей **USER**, хотя Вы уже ввели в память заводские параметры **STANDARD**, **DYNAMIC**, **MILD** или **GAME**.

## Глаз (Eye) (не на всех моделях)

Функция Глаз (Eye) имеется не на всех моделях. Она автоматически выполнит подстройку качества изображения в зависимости от условий освещенности помещения. Это позволит Вам в полной мере насладиться наиболее приемлемым для зрения качеством изображения.

Для включения или выключения функции Глаз (**EYE**) нажмите кнопку **EYE** (Глаз).



При включенной функции Глаз (**Eye**) выполняется автоматическая подстройка качества изображения в зависимости от условий освещенности помещения. При этом зеленый индикатор **■■■■■■■■■■** высвечивается постоянно на экране, а при изменении условий изображения появляется желтый индикатор **■■■■■■■■■■**.

**Примечание:** Если Вы нажмете кнопку **PSM**, то функция Глаз (**Eye**) автоматически отключится.

## Выбор формата изображения

Вы можете смотреть телевизор при трех форматах изображения: **STANDARD**, **WIDE** и **ZOOM**.

Нажмите кнопку Управление аспектным коэффициентом (**ARC**) для переключения в формат **STANDARD**, **WIDE** или **ZOOM**.

**STANDARD** (4:3) — обычный формат изображения 4 на 3, используемый во всех телевизорах.

**WIDE** (16:9) — формат экрана в кинотеатре. Некоторые телевизионные каналы транслируют вещание в этом формате. Для установки этого формата выберите опцию **WIDE**.

**ZOOM** (функция изменения размера изображения) — С использованием функции **STANDARD** стандартный размер изображения увеличивается по вертикали. Верхние и нижние границы изображения могут стать не видны.

**Примечание:**

- а. Когда вы выключаете телевизор или переводите его в дежурный режим, форматы **WIDE** (широкий экран) и **ZOOM** сбрасываются и телевизор возвращается к формату **STANDARD** (4:3).
- б. В режиме **AV** (аудио/видео) формат **WIDE** выбрать невозможно.

## Выбор функции "Турбо изображение" (не во всех моделях)

Когда эта функция включена, изображение становится более ярким и четким по сравнению с обычным изображением. При последовательных нажатиях кнопки **TURBO PICTURE** (Турбо изображение) функция "Турбо изображение" поочередно включается и выключается.



(выключает турбо изображение)

(включает турбо изображение)

## Настройка звука (не во всех моделях)

МЕНЮ 3



### Настройка звука (не во всех моделях)

Вы можете выбрать предпочтительное для вас звучание при просмотре телевизора в зависимости от характера передачи: Flat (плоская характеристика), Music (музыка), Movie (кино) или Speech (речь). Также вы можете установить желаемые уровни звука в разных диапазонах частот при помощи эквалайзера. Функция Surround звука создает для вас ощущение нахождения в концертном зале.

1. Нажатием кнопки **MENU** (меню), вызовите на экран МЕНЮ 3.
2. Нажатием кнопки **▲/▼** выберите желаемый пункт меню настройки звука; **EQUALIZER** или **BALANCE**.
3. Нажатием кнопки **◀/▶** выполните желаемые регулировки.

#### **EQUALIZER** (эквалайзер)

Выберете режим работы эквалайзера **FLAT** (плоская характеристика), **MUSIC** (музыка), **MOVIE** (кино), **SPEECH** (речь) или **USER** (устанавливаемый пользователем) нажатием кнопки **▲/▼**.

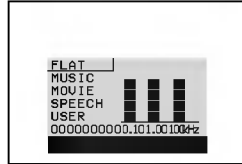

(AV STEREO, FLAT)

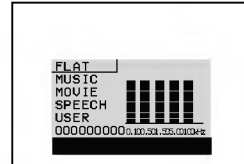

(RF STEREO, FLAT)

При выборе режимов **FLAT**, **MUSIC**, **MOVIE**, **SPEECH** на экране появляются фиксированные установки эквалайзера. Параметры режимов **FLAT**, **MUSIC**, **MOVIE**, **SPEECH** программируются на заводе для получения наилучшего воспроизведения звука, соответствующего каждому из этих типов передач.

В случае режима **USER** выбирайте диапазоны звуковых частот с помощью кнопок **◀/▶** и устанавливайте в них соответствующий уровень звука с помощью кнопок **▲/▼**. Нажмите кнопку **OK** и на экране появится сообщение **STORED** (сохранено).

#### **BALANCE** (баланс)

- Отрегулируйте уровень стереобаланса нажатием кнопки **◀/▶**.
4. Нажмите кнопку **TV/AV** для возвращения к нормальному просмотру телевизора.

Чтобы вызвать любой предпочитаемый вами режим эквалайзера, нажимайте кнопку **SSM** (память состояния звука), пока название желаемого режима (**FLAT**, **MUSIC**, **MOVIE**, **SPEECH** или **USER**) не появится на экране. Параметры режимов **FLAT**, **MUSIC**, **MOVIE** и **SPEECH** программируются на заводе для получения наилучшего воспроизведения звука, соответствующего каждому из этих типов передач и не могут быть изменены.

**Примечание** : Если вы нажмете кнопку **SSM** после выполнения соответствующих настроек в МЕНЮ 3, на экране автоматически появится режим **USER** (устанавливаемый пользователем), даже если вы перед этим выбрали запрограммированный на заводе режим: **FLAT**, **MUSIC**, **MOVIE** или **SPEECH**.

### Выбор функции "Турбо звук" (не во всех моделях)

Когда эта функция включена, звук становится более выразительным и мощным по сравнению с обычным звуком. При последовательных нажатиях кнопки **TURBO SOUND** (Турбо звук) функция "Турбо звук" поочередно включается и выключается.

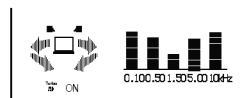

(включает турбо звук)

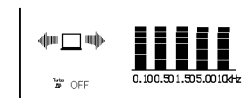

(выключает турбо звук)

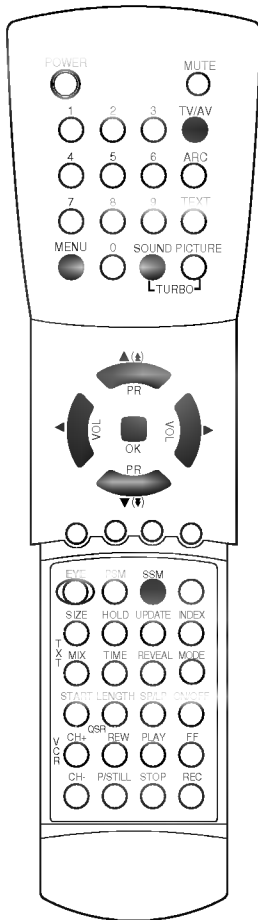

## Настройка звука (не во всех моделях)

### Прием стереофонических программ и программ, передаваемых на двух языках (не во всех моделях)

После выбора программы появляется информация о звуке для станции после того как исчезнет номер программы и имя станции.

Вещание	Экранный Дисплей
Mono	<b>MONO</b>
Stereo	<b>STEREO</b>
Dual	<b>DUAL I</b>

### Установка монофонического звука

При приеме стереофонических передач, если сигнал стереофонического звукового сопровождения является слабым, вы можете переключиться в монофонический режим с нажатием кнопки **I/II/\*** и **DUAL/\***. При этом качество звука улучшается. Для возвращения в режим стереофонического звучания нажмите кнопку **I/II/\*** и **DUAL/\*** или еще раз.

**Выбор языка для программы, передаваемой на двух языках**  
Если программа передается на двух языках, вы можете установить режим **DUAL I**, **DUAL II** или **DUAL I II** (не во всех моделях) посредством последовательных нажатий кнопки **I/II/\*** и **DUAL/\***.

**DUAL I** Громкоговорители воспроизводят основной язык.

**DUAL II** Громкоговорители воспроизводят второй язык.

**DUAL I II** Один громкоговоритель воспроизводит основной язык, а второй громкоговоритель воспроизводит второй язык.

### Прием передач, передаваемых в системе звукового сопровождения NICAM

Это дополнительная функция. Если ваша установка оснащена приемником NICAM, вы можете получать прекрасное цифровое воспроизведение звука.

С помощью последовательных нажатий кнопки **I/II/\*** и **DUAL/\*** могут быть установлены следующие режимы звукового сопровождения:

1. Когда принимается монофонический сигнал NICAM, вы можете выбрать режим **NICAM MONO** или FM MONO.
2. Когда принимается стереофонический сигнал NICAM, вы можете выбрать режим **NICAM STEREO** или FM MONO.
3. Когда принимается сигнал звукового сопровождения NICAM на двух языках, вы можете выбрать режимы **DUAL I**, **DUAL II** или **DUAL I II** или **MONO**. Когда выбирается режим FM MONO, на экране появляется сообщение **MONO**.

### Выбор выходного сигнала звукового сопровождения

В режиме AV (Аудио/Видео) вы можете осуществлять переключение выходного звукового сигнала, подаваемого на правый и левый громкоговорители.

Это осуществляется с помощью последовательных нажатий кнопки **I/II/\*** и **DUAL/\***.

**L+R** : Звуковой сигнал, подключенный к левому входу аудиосигнала (L), подается на левый громкоговоритель, а звуковой сигнал, подключенный к правому входу аудиосигнала (R), подается на правый громкоговоритель.

**L+L** : Звуковой сигнал, подключенный к левому входу аудиосигнала (L), подается на левый и правый громкоговорители.

**R+R** : Звуковой сигнал, подключенный к правому входу аудиосигнала (R), подается на левый и правый громкоговорители.

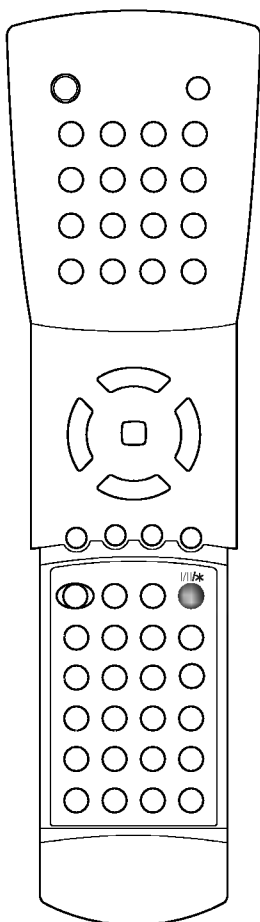



## Другие функции

### Электронный замок от детей

В телевизоре может быть установлен такой режим работы, при котором его управление может осуществляться только с помощью ПДУ. Эта функция может использоваться для предотвращения несанкционированного использования телевизора.

1. Несколько раз нажмите кнопку **MENU** и установите программу МЕНЮ 4.
2. Нажмите кнопку **▲/▼** для выбора режима **CHILD LOCK**.
3. С помощью кнопки **◀/▶** на ПДУ выберите **ON**.
4. Нажмите кнопку **OK** или **TV/AV** для возврата к нормальному просмотру телевизионных программ.

При включенной функции электронного замка от детей при нажатии любой из кнопок во время просмотра телевизионной передачи на экране появляется сообщение **CHILD LOCK ON**.

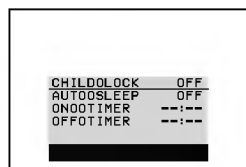

МЕНЮ 4

### Автоматический таймер сна

Если вы устанавливаете режим **AUTO SLEEP ON**, телевизор будет автоматически переключаться в режим ожидания приблизительно через 10 минут по окончании работы телевизионной станции.

1. Несколько раз нажмите кнопку **MENU** и установите программу МЕНЮ 4.
2. Нажмите кнопку **▲/▼** для выбора режима **AUTO SLEEP**.
3. Нажмите кнопку **◀/▶** для выбора режима **ON**.
4. Нажмите кнопку **OK** или **TV/AV** для возврата к нормальному просмотру телевизионных программ.

### Таймер включения

Телевизор автоматически включается в назначенное время по команде таймера и на выбранной Вами программе.

1. Несколько раз нажмите кнопку **MENU** и установите программу МЕНЮ 4.
2. Нажмите кнопку **▲/▼** для выбора режима **ON TIMER**.
3. Выставление часов производится с помощью кнопок **◀/▶** или кнопок цифрового наборного поля.
4. Нажмите кнопку **OK** или **TV/AV** для возврата к нормальному просмотру телевизионных программ.

### Таймер выключения

Телевизор автоматически переходит в режим ожидания после того, как истечет установленное время.

1. Несколько раз нажмите кнопку **MENU** и установите программу МЕНЮ 4.
2. Нажмите кнопку **▲/▼** для выбора режима **OFF TIMER**.
3. Выставление часов производится с помощью кнопок **◀/▶** или кнопок цифрового наборного поля.
4. Нажмите кнопку **OK** или **TV/AV** для возврата к нормальному просмотру телевизионных программ.

Вы можете установить вкл/выкл от 10 минут до 12 часов 50 минут используя 10 минутный период. Таймер начинает отсчет от установленного времени.

#### Примечание :

- а Эта установка может быть включена в резервный режим, когда с помощью кнопки **POWER** на дистанционном пульте можно использовать функцию включения времени.
- б Если в течение двух часов с момента включения телевизора с помощью функции автоматического включения в заранее установленное время не нажимается ни одна из кнопок управления телевизора, телевизор будет автоматически переключаться в режим ожидания.
- в Для просмотра оставшегося времени вкл/ выкл войдите в специальное МЕНЮ 4.
- д Для отмены установки вкл/выкл установите таймер вкл/выкл на ---:--.
- е. когда вы отключаете питание, отменяются осуществленные установки таймера.

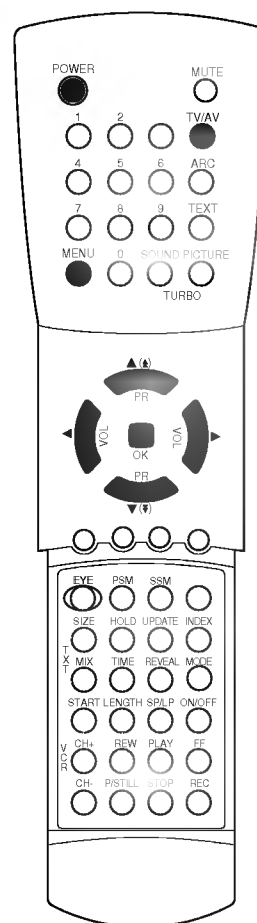

## Другие функции

### МЕНЮ 5

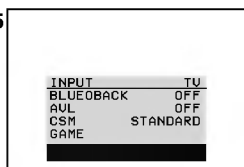

### Режимы TV и AV

Телевизор может получать сигналы с антенны (режим TV) или со входов аудио/ видеосигнала (режим AV). Режим AV используется, когда к телевизору подключен кассетный видеомаягнитофон или другое оборудование.

*Примечание: Если видеомаягнитофон подключен через гнездо для антенны, используется режим TV. Смотрите раздел 'Подключение внешнего оборудования'.*

1. Нажатием кнопки **MENU** (меню), вызовите на экран МЕНЮ 5.
2. Нажатием кнопку **▲/▼** выберите пункт меню **INPUT** (вход).
3. Нажатием кнопку **◀/▶** выберите режим **TV**, **AV 1** или **AV 2**.

Имеющиеся режимы AV :

AV 1 : видеомаягнитофон подключен к разъему типа Euro scart или гнездам типа "тюльпан" на задней панели

AV 2 : видеомаягнитофон подключен к гнездам **AV2**, расположенным на передней панели телевизора (не во всех моделях)

4. Нажмите кнопку **TV/AV**.

Для возвращения из режима AV в режим TV нажмите кнопку **▲/▼**, **TV/AV** или цифровые кнопки.

Также вы можете поочередно выбирать режим TV или AV, нажимая кнопку **TV/AV**.

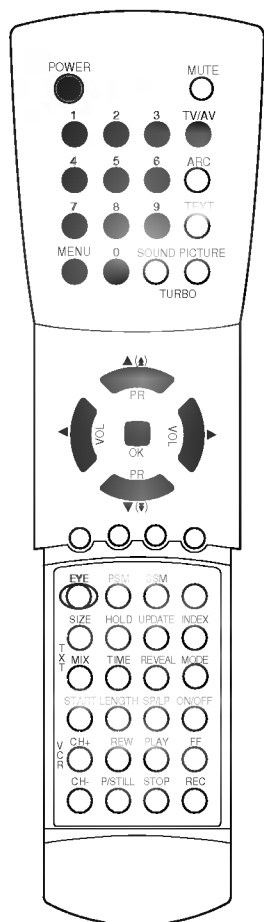

### Автоматический таймер сна

Если вы устанавливаете режим **BLUE BACK ON**, телевизор будет автоматически переключаться в режим ожидания приблизительно через 10 минут по окончании работы телевизионной станции.

1. Нажатием кнопки **MENU** (меню), вызовите на экран МЕНЮ 5.
2. Нажатием кнопку **▲/▼** выберите пункт меню **BLUE BACK**.
3. Нажмите кнопку **◀/▶** для выбора режима **ON** и **OFF**.
4. Нажмите кнопку **OK** или **TV/AV** для возвращения к нормальному просмотру телевизора.

### AVL (автоматическое выравнивание громкости)

AVL automatically keeps on an equal volume level even if you change programmes.

Функция AVL автоматически сохраняет одинаковый уровень громкости звука при переключении каналов.

1. Нажатием кнопки **MENU** (меню), вызовите на экран МЕНЮ 5.
2. Нажатием кнопку **▲/▼** выберите пункт меню **AVL**.
3. Нажатием кнопку **◀/▶** выберите для функции выравнивания громкости состояние **ON** (включена) или **OFF** (выключена).
4. Нажмите кнопку **OK** или **TV/AV** для возвращения к нормальному просмотру телевизора.

## Другие функции

### МЕНЮ 5

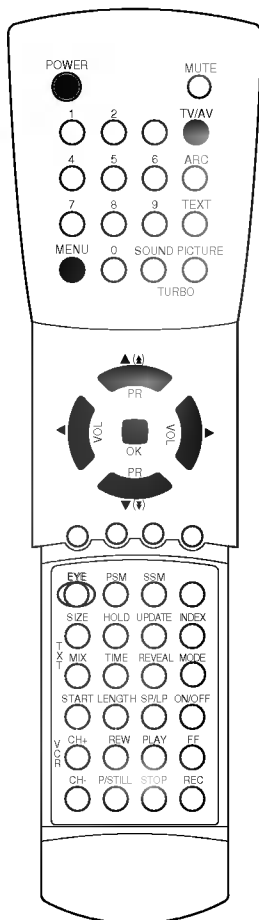
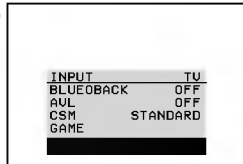

### CSM (запоминание настройки цвета)

Вы можете выбрать по своему вкусу любую настройку цвета: стандартную, красноватую, зеленоватую или синеватую.

1. Нажатием кнопки **MENU** (меню), вызовите на экран МЕНЮ 5.
2. Нажатием кнопку **▲/▼** выберите пункт меню **CSM**.
3. Нажатием кнопку **◀/▶** выберите настройку цвета **STANDARD** (стандартный), **REDDISH** (красноватый), **GREENISH** (зеленоватый) или **BLUISH** (синеватый).
4. Нажмите кнопку **OK** или **TV/AV** для возвращения к нормальному просмотру телевизора.

### Телеигра (не во всех моделях)

Эта функция имеется не во всех моделях. С нашим телевизором вы можете наслаждаться телеигрой. Чтобы набрать хорошее количество очков, старайтесь с помощью кнопок **◀/▶**, **▲/▼** попасть в насекомое, перемещающееся по экрану сверху вниз.

1. Нажатием кнопки **MENU** (меню), вызовите на экран МЕНЮ 5.
2. Нажатием кнопку **▲/▼** выберите пункт меню **GAME** (игра).
3. Нажмите кнопку **OK** для того чтобы начать игру. Во время игры двигайте ваше оружие влево и вправо с помощью кнопку **◀/▶**, регулируйте угол прицела с помощью кнопок **▲/▼** и стреляйте нажатием кнопки **OK**. Набранные очки будут все время автоматически выводиться на экран.

### управление телевизором для нтры (не во всех моделях)

Этот пульт прилагается не ко всем моделям телевизора. Если он прилагается к вашему телевизору, используйте его, когда вы играете в телеигру.



- POWER** : включает телевизор из дежурного режима и переводит его в дежурный режим
- MUTE** : включает и выключает звук
- TV/AV** : для выхода из режима "телеигра"
- MENU** : для вывода на экран меню телеигры и выхода из режима "телеигра"
- PR ▲/▼ /VOL ◀/▶ /OK ■** : используются для управления и стрельбы во время пользования телеигрой

### Примечание :

1. Если вы хотите выйти из этого режима во время игры, нажмите кнопку **TV/AV** или **MENU**.
2. Если вы хотите продолжить игру, для старта нажмите кнопку **OK**.

---

## Телетекст (не во всех моделях)

---

Телетекст является дополнительной функцией, поэтому прием телетекста может выполняться только на телевизорах, снабженных системой телетекста.

Телетекст - это бесплатная услуга, оказываемая большинством вещательных телевизионных станций. С помощью телетекста передается следующая информация: новости, погода, телевизионные программы, цены акций и т.д.

Декодер телетекста данного телевизора может поддерживать режимы Простой, TOP и FASTEXT. Простой режим состоит из ряда страниц, которые напрямую выбираются путем ввода соответствующего номера страницы. TOP и FASTEXT являются более современными системами телетекста, позволяющими быстро и легко находить нужную информацию, передаваемую в виде телетекста.

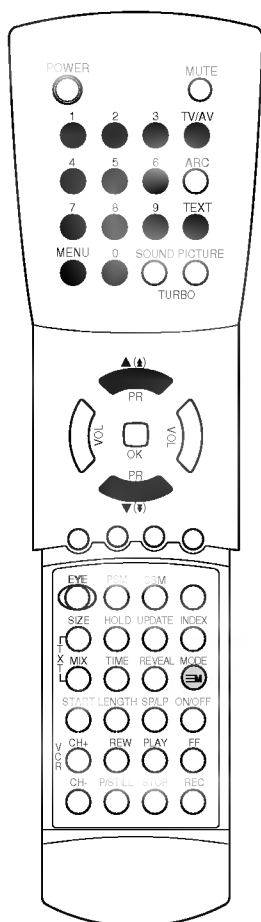

### Включение и выключение функции телетекста

Для включения функции телетекста нажмите кнопку **TEXT** (ТЕКСТ). На экране телевизора появляется первая страница или последняя выбранная страница телетекста.

В строке заголовка воспроизводятся два номера страницы, имя телевизионной станции, дата и время. Первый номер страницы соответствует номеру выбранной вами страницы, а второй номер страницы соответствует номеру текущей воспроизводимой страницы.

Для выключения функции телетекста нажмите кнопку **TEXT** или **TV/AV**. Предыдущий режим просмотра при этом появляется вновь.

### Простой текст

#### Выбор страницы

1. Введите трехзначный номер нужной вам страницы посредством кнопок с цифрами. Если во время ввода номера страницы вы нажали не ту кнопку, вы должны закончить ввод трехзначного номера, а затем снова ввести правильный номер страницы.
2. Для вывода на экран предыдущей или последующей страницы телетекста можно использовать кнопку **▲/▼**.

---

## Телетекст (не во всех моделях)

---

### LIST mode

#### Programming a colour button

Четырем номерам страницы по вашему выбору может быть назначен цветовой код, что позволяет легко выводить на экран эти страницы нажатием соответствующей цветной кнопки на ПДУ.

1. Выберите страницу, которую вы хотите назначить какой-либо кнопке с цифрами.
2. Подождите, пока страница появится на экране, и нажмите кнопку **OK**. Номера страниц в цветных прямоугольниках, воспроизводимые в нижней части экрана, меняются на "000?".
3. Нажмите цветную кнопку для записи в память номера страницы. Теперь вы можете вывести на экран эту страницу путем нажатия соответствующей цветной кнопки.
4. Аналогичным образом назначаются страницы для трех остальных цветных кнопок.

#### Текст СВЕРХУ (не во всех моделях)

Для облегчения поиска информации, передаваемой с помощью телетекста, в нижней части экрана воспроизводятся четыре цветных поля: красное, зеленое, желтое и синее. Желтое поле обозначает следующую группу, а синее поле обозначает следующий блок.

#### Выбор блока/страницы

1. С помощью **СИНЕЙ** кнопки вы можете переходить от блока к блоку.
2. Используйте **ЖЕЛТУЮ** кнопку для перехода на следующую группу с автоматическим переходом на следующий блок.
3. С помощью **ЗЕЛЕНОЙ** кнопки вы можете перейти на следующую страницу с автоматическим переходом на следующую группу. Для этого также может использоваться кнопка **▲**.
4. **КРАСНАЯ** кнопка позволяет вернуться на предыдущую установку. Для этого также может использоваться кнопка **▼**.

#### Прямой выбор страницы

Так же, как и в режиме телетекста Простой, в режиме TOP вы можете выводить на экран страницу телетекста с помощью прямого ввода трехзначного номера страницы.

### БЫСТРЫЙ ТЕКСТ

Страницы телетекста имеют цветовой код, который регистрируется в нижней части экрана, и выбираются с помощью соответствующей цветной кнопки.

#### Выбор страницы

1. Нажмите кнопку **INDEX** для выбора страницы указателя.
2. Вы можете выбрать страницы, имеющие цветовой код, показанный в нижней строчке, с помощью соответствующих цветных кнопок.
3. Так же, как и в режиме телетекста Простой, в режиме телетекста FASTEXT вы можете выбрать страницу телетекста путем ввода трехзначного номера страницы с помощью цифровых кнопок.
4. Кнопка **▲/▼** может использоваться для выбора предыдущей или последующей страницы.

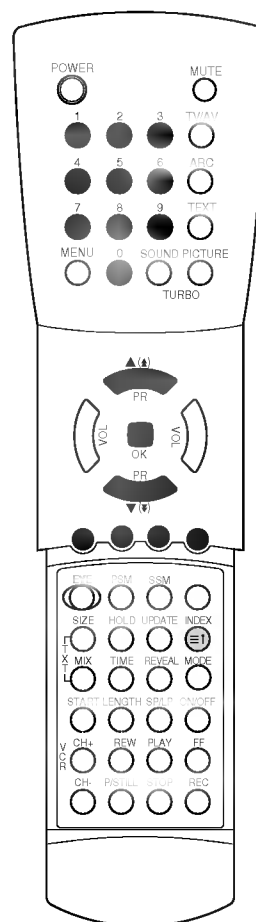

---

## Телетекст (не во всех моделях)

---

### Специальные функции телетекста

#### REVEAL (ОТКРЫВАНИЕ СКРЫТОГО ТЕТЕКСТА)

Нажмите эту кнопку для воспроизведения на экране скрытой информации, такой как, например, ответы на загадки и вопросы викторины.

Нажмите кнопку еще раз для удаления информации с экрана.

#### УВЕЛИЧЕНИЕ РАЗМЕРА (EXPAND)

Устанавливает двойную высоту знаков телетекста.





Нажмите эту кнопку для увеличения верхней половины страницы телетекста.

Нажмите эту кнопку еще раз для увеличения нижней половины страницы телетекста.

Нажмите эту кнопку еще раз для возвращения в режим нормального воспроизведения.

#### UPDATE (ОБНОВЛЕНИЕ)

На экране воспроизводится нормальное телевизионное изображение во время ожидания поступления новой страницы телетекста.

В левом верхнем углу экрана воспроизводится индикатор  или . При поступлении новой страницы телетекста индикатор  или  меняется на номер страницы телетекста.

Нажмите эту кнопку для вывода на экран обновленной (новой) страницы телетекста.

#### HOLD (УДЕРЖИВАНИЕ)

Прекращается автоматическая смена страниц телетекста, которая выполняется в том случае, если страница телетекста состоит из 2 или более субстраниц. Количество субстраниц и номер текущей субстраницы обычно воспроизводятся на экране под строкой времени. При нажатии этой кнопки в левом верхнем углу экрана воспроизводится символ удерживания, и автоматическая смена страниц отменяется.



Для перехода на следующую страницу телетекста нажмите эту кнопку еще раз.

#### MIX (НАЛОЖЕНИЕ)

Воспроизводятся страницы телетекста, наложенные на телевизионную картинку.

Для выключения картинки телевизионной передачи нажмите эту кнопку еще раз.

#### TIME (ВРЕМЯ)

Нажмите эту кнопку для воспроизведения показаний времени в верхнем правом углу экрана во время просмотра телевизионной передачи. Для удаления показаний времени с экрана нажмите эту кнопку еще раз. В режиме телетекста эта кнопка используется для индикации номера субстраницы телетекста. Номер субстраницы телетекста воспроизводится в нижней части экрана. Для удерживания или смены субстраницы нажмите любую из следующих кнопок: КРАСНАЯ/ЗЕЛЕНАЯ, , , кнопки с цифрами. Для выхода из этого режима нажмите эту кнопку еще раз.

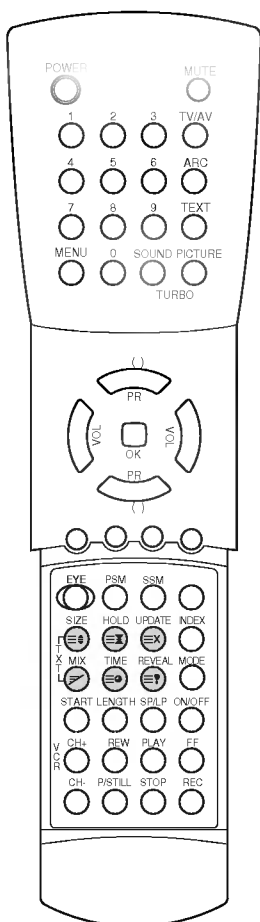

## Подключение внешней аппаратуры

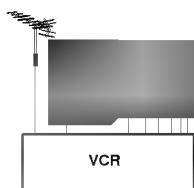
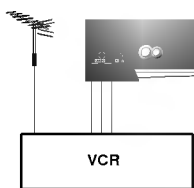
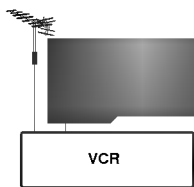

Вы можете подключать к вашему телевизору дополнительное оборудование, такое как видеоманитофоны, видеокамеры и т. п.

### Гнездо антенны

1. Соедините разъем высокочастотного выхода видеоманитофона с гнездом антенны, расположенным на задней панели телевизора.
2. Подсоедините кабель антенны к гнезду видеоманитофона, предназначенному для подключения антенны.
3. Настройтесь на выходной канал видеоманитофона под желаемым номером программы, пользуясь указаниями раздела "Ручная настройка программы".
4. Выберите номер программы, выделенный вами для выходного сигнала от видеоманитофона.
5. Нажмите кнопку **PLAY** (Воспроизведение) на видеоманитофоне.

### Гнезда входов/выходов аудио/видео (не во всех моделях)

1. Соедините гнезда выходов аудио/видео видеоманитофона с гнездами входов аудио/видео телевизора и гнезда входов аудио/видео видеоманитофона с гнездами выходов аудио/видео телевизора.
2. Если видеоманитофон соединен с розетками Аудио-Видео с передней или боковой панелью стороны нажмите **TV/AV** для выбора **AV 2**. Вы должны выбрать режим **AV 1** в соответствии с тем, к каким из входов - **AV1** подсоединен видеоманитофон.
3. Нажмите кнопку **PLAY** на видеоманитофоне. На экране появится изображение, воспроизводимое видеоманитофоном.

Используя выходные гнезда аудио/видео, вы также можете записывать на видеокассету телевизионные передачи, принимаемые телевизором.

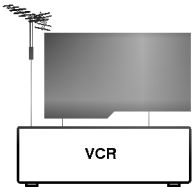
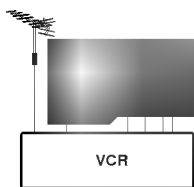
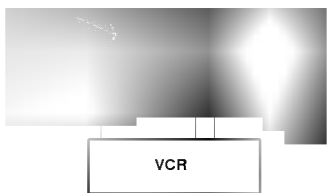

### Разъемы типа Euro scart (не во всех моделях)

1. Подсоедините разъем типа Euro scart (СКАРТ) видеоманитофона к разъему Euro scart телевизора.
2. Нажмите кнопку **PLAY** на видеоманитофоне. Если на выходной разъем вашего видеоманитофона подается переключающее напряжение, телевизор автоматически переключится в режим **AV1**. В противном случае нажмите кнопку **TV/AV** на пульте дистанционного управления, чтобы выбрать режим **AV 1**. На экране появится изображение, воспроизводимое видеоманитофоном.

Вы можете также записывать на видеокассету передаваемые по телевидению передачи.

*Примечание: Сигналы типа RGB, т. е. сигналы красного, зеленого и синего цветов, могут быть поданы только через разъем типа Euro scart. Эти сигналы передаются, например, компьютерами, декодерами платного телевидения, игровыми приставками, проигрывателями дисков формата Photo-CD, и т. п.*

### Гнездо для наушников (не во всех моделях)

Гнездо для наушников имеется не во всех моделях телевизора. Вы можете пользоваться наушниками, только если в телевизоре есть гнездо для наушников.

Включите разъем наушников в гнездо для наушников, находящееся на передней или боковой панели панели телевизора.

Вы сможете слышать звук через наушники. Для регулировки громкости звука в наушниках выберите, нужную громкость нажатием кнопок **◀/▶**.

При нажатии кнопки **MUTE** (временное выключение звука), звук в наушниках выключается.

## Порядок поиска причины и устранения неисправности

### Признак неисправности

Нет изображения, нет звука

Звук нормальный, изображение плохое

Изображение нормальное, звук плохой

Нечеткое изображение

Линии или полосы на изображении

Плохой прием некоторых каналов

Черно-белое изображение

Плохая цветопередача

Не работает ПДУ

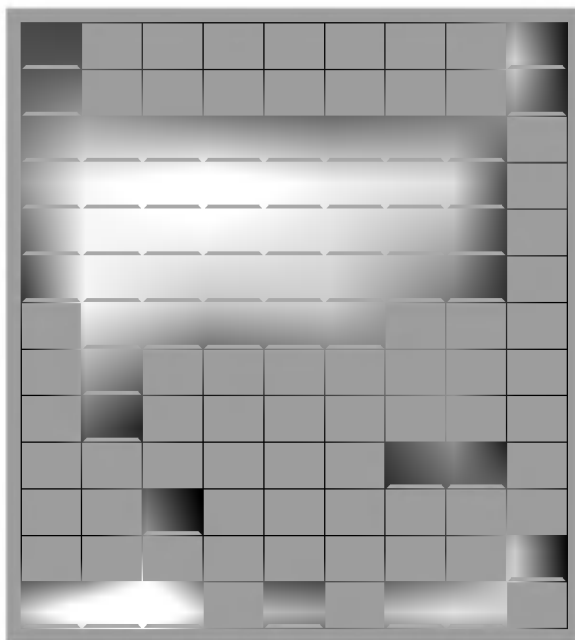
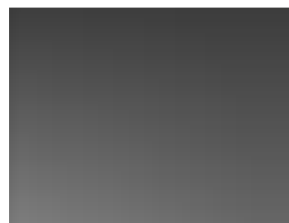

Выполните следующие проверки и попытайтесь выполнить следующие регулировки

Вилка шнура питания (вставьте в розетку электросети и включите питание телевизора)

Включено ли питание телевизора?

Попробуйте включить другой канал (слабый сигнал)

Проверьте антенну (подключена ли антенна к антенному гнезду телевизора?)

Проверьте антенну (оборван ли провод?)

Проверьте антенну

Проверьте, нет ли расположенного поблизости источника помех?

Отрегулируйте контраст

Отрегулируйте яркость

Отрегулируйте насыщенность цвета

Отрегулируйте громкость

Проверьте батарейки в ПДУ

Проверьте гнезда Audio/Video (только при работе с видеомэгагнитофоном)