



## Цветной телевизор Руководство пользователя



СН01

Перед тем, как пользоваться вашим телевизором, пожалуйста, внимательно прочтите данное Руководство. Сохраните его для использования в будущем.

Запишите номер модели и серийный номер телевизора. Когда вам понадобится техническое обслуживание телевизора, посмотрите на табличке, прикрепленной к задней крышке, и сообщите в сервисный центр следующую информацию:

Номер модели  
Серийный номер

P/NQ-2000 (M009A, 044KQC/HRG TX, RU)

---

## Установка

---

### Питание

Питание телевизора осуществляется от электросети переменного тока, напряжение питания указано в табличке, прикрепленной к задней стенке телевизора. Запрещается подключать телевизор к источнику питания постоянного тока. Во время грозы и при частых отключениях напряжения в электросети извлеките штекер кабеля антенны из гнезда антенны и отсоедините вилку шнура питания от розетки электросети.

### Предупреждение

Во избежание пожара или поражения электрическим током не оставляйте телевизор под дождем или в условиях повышенной влажности.

Срок службы данного товара - 7 лет со дня передачи товара потребителю.

### Обслуживание

Никогда не открывайте заднюю стенку телевизора, поскольку в телевизоре имеются опасное для жизни напряжение и другие источники опасности. Если телевизор перестает нормально работать, отключите телевизор от электросети и обратитесь за содействием в торговую организацию, которая продала Вам телевизор.

### Антенна

Подсоедините штекер кабеля антенны к гнезду, обозначенному символом I75 ♂, расположенному на задней панели телевизора. Для получения хорошего изображения следует пользоваться наружной антенной.

### Порядок установки

Установите телевизор в таком месте, чтобы на экран не падал яркий искусственный или солнечный свет. Телевизор не должен подвергаться излишним вибрациям, воздействию влаги, пыли или тепла. Обеспечьте беспрепятственную циркуляцию воздуха вокруг телевизора. Не закрывайте вентиляционных отверстий на задней стенке телевизора. Управление всеми функциями телевизора может осуществляться с помощью пульта дистанционного управления (ПДУ). Управление некоторыми функциями также может осуществляться с помощью кнопок, расположенных на передней панели телевизора.

Если Вы передвигаете или переставляете телевизор в другое место, выключите основной переключатель, по крайней мере на 30 минут, чтобы снять напряжение цвета с экрана.

### Установка батареек в ПДУ

Питание ПДУ осуществляется от двух батареек типа ААА. Осторожно сдвиньте крышку ПДУ, чтобы открылось отделение для батареек. Установите две батарейки, соблюдая полярность согласно символам (⊕ и ⊖) внутри отделения для батареек. Он может несколько отличаться от вида панели вашего телевизора.

**Примечание:** Во избежание повреждений ПДУ вследствие вытекания электролита из батареек извлеките батарейки из ПДУ, если вы не намерены пользоваться ПДУ в течение длительного времени.

---

## Подключение внешней аппаратуры

---

Вы можете подключать к вашему телевизору дополнительное оборудование, такое как видеоманитофоны, видеокамеры и т. п.

### Гнездо антенны

1. Соедините разъем высокочастотного выхода видеоманитофона с гнездом антенны, расположенным на задней панели телевизора.
2. Подсоедините кабель антенны к гнезду видеоманитофона, предназначенному для подключения антенны.
3. Настройтесь на выходной канал видеоманитофона под желаемым номером программы, пользуясь указаниями раздела 'Ручная настройка программы'.
4. Выберите номер программы, выделенный вами для выходного сигнала от видеоманитофона.
5. Нажмите кнопку **PLAY** (Воспроизведение) на видеоманитофоне.

### Гнезда входов/выходов аудио/видео (не во всех моделях)

1. Соедините гнезда выходов аудио/видео видеоманитофона с гнездами входов аудио/видео телевизора и гнезда входов аудио/видео видеоманитофона с гнездами выходов аудио/видео телевизора.

2. Нажмите кнопку **TV/AV** чтобы выбрать режим **AV**.

3. Нажмите кнопку **PLAY** на видеоманитофоне.

На экране появится изображение, воспроизводимое видеоманитофоном. Используя выходные гнезда аудио/видео, вы также можете записывать на видеокассету телевизионные передачи, принимаемые телевизором.

### Евроразъем (не во всех моделях)

1. Подсоедините разъем типа Euro scart (скарт) видеоманитофона к разъему Euro scart телевизора.

2. Нажмите кнопку **PLAY** на видеоманитофоне.

Если на выходной разъем вашего видеоманитофона подается переключающее напряжение и он подключен к телевизору через разъем Euro scart, телевизор автоматически переключится в режим **AV**. В противном случае нажмите кнопку **TV/AV** на пульте дистанционного управления, чтобы выбрать режим **AV**. На экране появится изображение, воспроизводимое видеоманитофоном. Вы можете также записывать на видеокассету передаваемые по телевидению передачи.

---

## Местоположение и функции органов управления

Управление всеми функциями может осуществляться с пульта дистанционного управления. Некоторые функции также могут регулироваться кнопками, расположенными на передней панели телевизора.

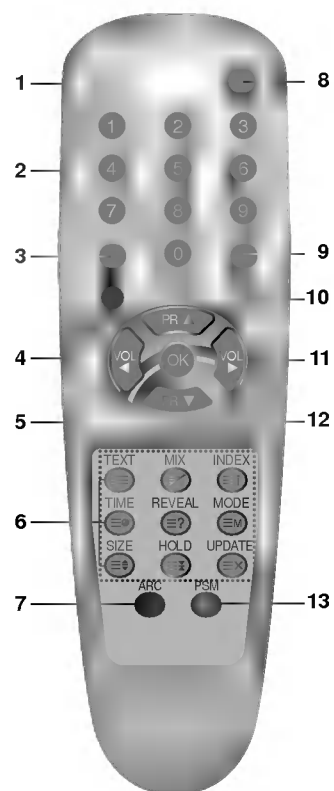

(С системой Телетекст)

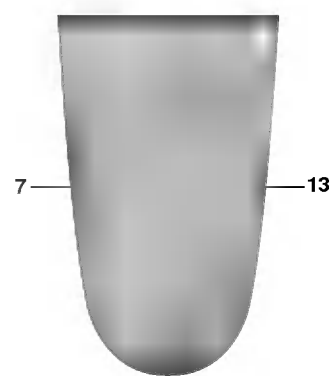

(Без системы Телетекст)

### Пульт дистанционного управления

Прежде чем пользоваться пультом дистанционного управления, вставьте в него элементы питания.

1. **ВКЛЮЧЕНИЕ/ВЫКЛЮЧЕНИЕ**  
Включает телевизор из дежурного режима и переключает его в дежурный режим.
2. **Кнопки с цифрами**  
Включают находящийся в дежурном режиме телевизор или напрямую выбирают номер программы.
3. **МЕНЮ**  
Вызывает экранное меню.
4. **ЦВЕТНЫЕ КНОПКИ**  
Эти кнопки используются функцией телетекст (для моделей с телетекстом) или установкой программ.
5. **Q.VIEW**  
Возвращает к программе, которую вы смотрели перед этим.
6. **Кнопки телетекста (не во всех моделях)**  
Данные кнопки используются в режиме телетекста. Дальнейшие подробности смотрите в разделе "Телетекст".
7. **ARC (управление форматом кадра)**  
Изменяет формат кадра изображения.
8. **Выключит звука**  
Включает и выключает звук.
9. **TV/AV**  
Выбирает сигнал от телевизора или со входов аудио/видео.  
Убирает меню с экрана.  
Включает телевизор из дежурного режима.
10. **SLEEP**  
устанавливает таймер 'сон'.
11. **▲/▼ (ПРОГРАММА ВВЕРХ/ВНИЗ)**  
Включает телевизор из дежурного режима.  
Выбирает программу или пункт меню.  
**◀▶ (ГРОМКОСТЬ УМЕНЬШИТЬ/УВЕЛИЧИТЬ)**  
Регулирует громкость.  
Изменяет установки в меню.  
**OK**  
Принимает ваш выбор или показывает текущий режим.
12. **LIST**  
Выводит на экран таблицу программ.
13. **PSM (память состояния изображения)**  
Восстанавливает предпочитаемую вами настройку изображения.

## Местоположение и функции органов управления

### Передняя панель

Рисунок отображает упрощенный вид передней панели. Показанные ниже разъемы могут несколько отличаться от тех, которые находятся на задней панели вашего телевизора.

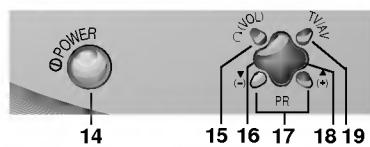

#### 14. ВЫКЛЮЧАТЕЛЬ ПИТАНИЯ

Включает и выключает телевизор.

#### 15. (Функции)

выберите громкость, опцию глаза, изображение пока меню не показаны.

#### 16. ИНДИКАТОР ПИТАНИЯ/ДЕЖУРНЫЙ РЕЖИМ

Светится ярко, когда телевизор находится в дежурном режиме. Светится тускло, когда телевизор включен.

#### 17. +/- (▲/▼)

изменяет параметры функции или выбирает программу. Включает телевизор из дежурного режима.

#### 18. Приемник сигналов дистанционного управления

#### 19. TV/AV

Выбирает сигнал от телевизора или со входов аудио/видео. Убирает меню с экрана. Включает телевизор из дежурного режима.

## Управление основными функциями телевизора

### Включение и выключение

- Для включения телевизора нажмите кнопку выключателя питания.
- Если телевизор находится в режиме ожидания, нажмите кнопку **POWER** (ПИТАНИЕ) на ПДУ, кнопку ▲/▼, **TV/AV** или одну из кнопок с цифрами, чтобы перевести телевизор из режима ожидания в режим работы.
- Нажмите кнопку **POWER** на ПДУ, телевизор возвращается в режим ожидания.
- Вновь нажмите кнопку включения/выключения питания. Телевизор выключается и индикатор Питание/Дежурный режим гаснет через несколько секунд.

**Примечание :** Если при включенном телевизоре происходит отсоединение вилки шнура питания от розетки электросети, то после подключения вилки шнура питания к розетке электросети в телевизоре будет устанавливаться режим ожидания.

### Переключение каналов

Вы можете выбирать номер телевизионного канала посредством кнопки ▲/▼.

### Регулировка громкости звука

Для выполнения регулировки громкости звука нажмите кнопку ◀/▶.

### Быстрый просмотр

Для возврата к программе предыдущего просмотра нажмите кнопку **Q.VIEW**.

### Функция выключения звука

Нажмите кнопку **MUTE**. Звук отключается, и на экране телевизора появляется индикатор . Вы можете снова включить звук с помощью нажатия кнопок **MUTE** или ◀/▶.

### Выбор языка экранной информации (не во всех моделях)

Это является еще одной опцией. Меню может отображаться на экране на выбранном языке. Прежде всего выберите язык пользования.

- Нажмите кнопку **MENU** для воспроизведения на экране меню телевизионного канала.
- Нажмите кнопку ▲/▼ для выбора режима **Language**.
- Кнопкой **OK** для воспроизведения подменю.
- Выбор языка осуществляется кнопками ▲/▼.
- Подтверждение выбора кнопкой **OK**. После этого вся экранная информация будет выводиться на экран телевизора только на выбранном Вами языке.
- Нажмите кнопку **TV/AV** для возврата к нормальному просмотру телевизионных программ.

## Экранные меню

Вы можете осуществлять управление работой телевизора в диалоговом режиме с помощью воспроизводимых на его экране меню. При этом на экране также воспроизводятся кнопки, с помощью которых осуществляется управление.

### Выбор из меню

1. Несколько раз нажмите кнопку **MENU** и вызовите каждое меню.
2. Кнопками **▲/▼** выберите нужную позицию в меню.
3. Нажмите кнопку **◀/▶** для изменения установки пункта меню или кнопку **OK** для воспроизведения подменю.

#### Примечание:

- a. В режиме AV пункт меню телевизионного канала не воспроизводится.
- b. В режиме системы телетекста, MENU не будет отображаться.
- c. В некоторых моделях в меню **Auto programme** (автоматическая настройка) пункты меню **Normal/Turbo search** (Нормальный/Турбо поиск) не будут показываться на экране, а будет показываться только пункт **Start** (Старт).
- d. В некоторых моделях телевизоров такие пункты меню, как **System** или **Game** не показываются в экранных меню.

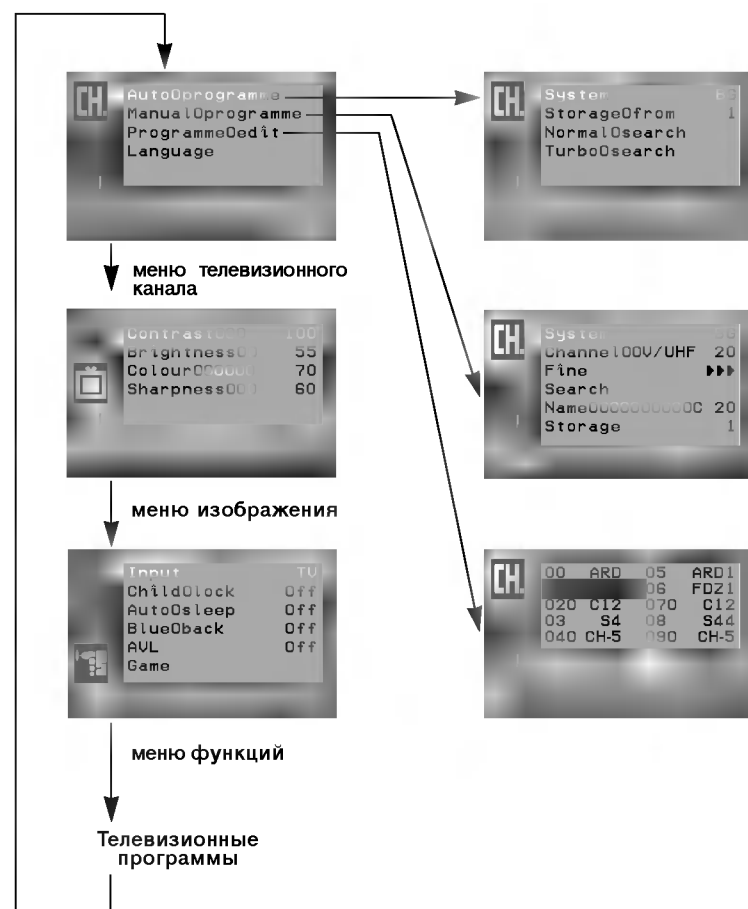

---

## Настройка на телевизионные станции

---

В вашем телевизоре может быть запомнена настройка максимум на 100 телевизионных станций (под номерами программ от 00 до 99). После того, как вы настроились на станции, вы будете иметь возможность использовать кнопки ▲/▼ или цифровые кнопки для выбора запрограммированных вами станций. На станции можно настраиваться в автоматическом или ручном режиме.

### Автоматическая настройка на телевизионные станции

При использовании этого способа запоминается настройка на все принимаемые телевизионные станции. Режим автоматической настройки рекомендуется использовать, когда вы только что приобрели телевизор.

1. Несколько раз нажмите кнопку **MENU** (меню) для вызова на экран меню телевизионного канала.
2. Нажатием кнопки ▲/▼ выберите пункт меню **Auto programme** (автоматическая настройка).
3. Нажмите кнопку **OK**, чтобы вывести на экран меню **Auto programme**.

#### Опция:

В некоторых моделях есть системы **BG**, **I** или **DK**.

В этом случае нажатием кнопки ▲/▼ выберите систему которая используется в вашем регионе с помощью кнопок ◀▶.

**BG** : (Азия/ Новая Зеландия/ Ближний Восток/ Африка/ Австралия)

**I** : (Гонконг/ Южная Африка)

**DK** : (Восточная Европа/Китай/Африка/СНГ)

**M** : (США/Корея/ Филиппины)

4. Нажатием кнопки ▲/▼ выберите пункт меню **Storage from** (запоминание с номера).
5. Выберите начальный номер программы при помощи кнопок ◀▶ или цифровых кнопок. При вводе любого номера меньше 10, введите перед номером цифру '0'. Например, '05' для номера 5.
6. Нажатием кнопки ▲/▼ выберите пункт меню **Normal search** (нормальный поиск) или **Turbo search** (турбо поиск).

Опция: В некоторых моделях вы можете выбрать только пункт меню **Start** (Старт).

7. Нажмите кнопку **OK** для начала автоматического поиска. Запоминается настройка на все принимаемые телевизионные станции. Для остановки автоматического поиска нажмите кнопку **MENU**. Когда автоматическая настройка завершена, на экране появляется меню **Programme edit** (редактирование программ). Для редактирования запомненных программ обратитесь к разделу 'Редактирование программ'.
8. Нажмите кнопку **TV/AV** для возврата к нормальному просмотру телевизора.

### Ручная настройка на станции

Режим ручной предварительной установки телевизионных каналов позволяет вам настроить телевизионные станции и расположить их в любой удобной для вас последовательности. Также вы можете дать программе имя, состоящее из пяти символов для каждого номера программы.

1. Несколько раз нажмите кнопку **MENU** (меню) для вызова на экран меню телевизионного канала.
2. Нажатием кнопки ▲/▼ выберите пункт меню **Manual programme** (ручная настройка).
3. Нажмите кнопку **OK**, чтобы вывести на экран меню **Manual programme**.

#### Опция:

В некоторых моделях есть системы **BG**, **I** или **DK**.

В этом случае нажатием кнопки ▲/▼ выберите систему которая используется в вашем регионе с помощью кнопок ◀▶.

**BG** : (Азия/ Новая Зеландия/ Ближний Восток/ Африка/ Австралия)

**I** : (Гонконг/ Южная Африка)

**DK** : (Восточная Европа/Китай/Африка/СНГ)

**M** : (США/Корея/ Филиппины)

4. Нажатием кнопки ▲/▼ выберите пункт меню **Channel** ( Канал). Нажатием кнопки ◀▶ выберите диапазон **V/UHF** (МВ/ДМВ) или **Cable** (кабельное ТВ) в зависимости от того, какой канал требуется найти.
5. Нажатием кнопки ▲/▼ выберите пункт меню **Search** (поиск). Нажмите кнопку ◀▶, чтобы начать поиск. Если найдена станция, поиск будет остановлен.
6. Если вы нашли требующуюся станцию, нажатием кнопки ▲/▼ выберите пункт меню **Storage** (сохранение). Выберите для этой станции желаемый номер программы при помощи кнопок ◀▶ или цифровых кнопок. При вводе любого номера меньше 10, введите перед номером цифру '0'. Например, '05' для номера 5.
7. Нажмите кнопку **OK**. На экране появится сообщение **Stored** (сохранено).
8. Чтобы сохранить настройку на следующую станцию, повторите шаги с 4 по 7.

**Примечание** : Если запрограммированная станция имеет плохое качество звука, выберите систему снова в программном меню.

---

---

## Настройка на телевизионные станции

---

### Присвоение названия станции

1. Повторите шаги 1-3 раздела 'Ручная настройка на станции'.
2. Нажатием кнопок ▲/▼ выберите пункт меню **Name** (Название).
3. Нажмите кнопку ►. Вы можете использовать пробел, +, -, цифры от 0 до 9 и буквы от A до Z.  
кнопкой ◀ вы можете проводить выбор в противоположном направлении.
4. Выберите следующую позицию, нажав кнопку **OK**, затем выберите второй символ и т. д.
5. Повторите шаги 6 и 7 раздела 'Ручная настройка на станции'.

Нажмите кнопку **TV/AV** для возврата к нормальному просмотру телевизора.

### Точная настройка

Обычно точная настройка бывает необходимой лишь при плохом качестве принимаемого сигнала.

1. Повторите шаги 1-3 раздела 'Ручная настройка на станции'.
2. Нажатием кнопок ▲/▼ выберите пункт меню **Fine** (точная настройка).
3. Нажатием кнопок ◀/▶ точно настройтесь на станцию, чтобы добиться наилучшего качества изображения и звука.
4. Повторите шаги 6 и 7 раздела 'Ручная настройка на станции'.
5. Нажмите кнопку **TV/AV** для возврата к нормальному просмотру телевизора.  
Программа, для которой использовалась точная настройка, при выборе программ будет индентифицироваться номером желтого цвета.

### Вызов таблицы программ

Вы можете проверить сохраняемые в памяти программы, вызвав на экран таблицу программ.

### Вывод на экран таблицы программ

Нажмите кнопку **LIST** (список), чтобы вывести на экран таблицу программ.

#### Примечание:

- а. Вы можете обнаружить, что некоторые программы имеют номера синего цвета. Они были установлены на пропуск при автоматической настройке или в режиме редактирования программ.
- б. У некоторых программ в таблице программ показан только номер канала и это означает, что отсутствует присвоенное им название станции.

### Выбор программы в таблице программ

Выберите программу нажатием кнопок ▲/▼ или ◀/▶.

Затем нажмите кнопку **OK**.

Телевизор переключится на программу с выбранным номером.

### Просмотр страниц таблицы программ

В таблице программ есть 10 страниц, которые содержат 100 программ. С страницы последовательно "перелистываются" нажатием кнопок ▲/▼ или ◀/▶.

Нажмите кнопку **TV/AV** для возврата к нормальному просмотру телевизора.

---

---

## Настройка на телевизионные станции

---

### Редактирование программ

Эта функция позволяет вам удалять или пропускать сохраненные программы. Вы можете также переместить некоторые станции на другие номера программ или вставить "пустую" станцию на выбранный номер программы.

1. Несколько раз нажмите кнопку **MENU** (меню) для вызова на экран меню телевизионного канала.
2. Нажатием кнопок **▲/▼** выберите пункт меню **Programme edit** (Редактирование программ).
3. Нажмите кнопку **OK**, чтобы вызвать на экран меню **Programme edit**.

### Удаление программы

1. Кнопками **▲/▼** или **◀▶** выберите программу, подлежащую удалению.
2. Дважды нажмите **КРАСНУЮ** кнопку. Выбранная программа удаляется, а все последующие программы перемещаются вверх на одну позицию.

### Копирование программы

1. Кнопками **▲/▼** или **◀▶** выберите программу, подлежащую копированию.
2. Нажмите **ЗЕЛЕНУЮ** кнопку. Все последующие программы перемещаются вперед на одну позицию.

### Перемещение программы

1. Кнопками **▲/▼** или **◀▶** выберите программу, подлежащую перемещению.
2. Нажмите **ЖЕЛТУЮ** кнопку.
3. Переместите программу на желаемый номер программы с помощью кнопок **▲/▼**.
4. Вновь нажмите **ЖЕЛТУЮ** кнопку, чтобы выключить эту функцию.

### Пропуск номера программы

1. Кнопками **▲/▼** или **◀▶** выберите номер программы, подлежащей пропуску.
2. Нажмите **СИНИЮ** кнопку. Номер пропускаемой программы окрасится в синий цвет.
3. Вновь нажмите **СИНИЮ** кнопку, чтобы выключить эту функцию. Когда номер программы пропускается, это означает, что вы не сможете ее выбрать в нормальном режиме работы телевизора с помощью кнопок **▲/▼** переключения программ. Если вы пожелаете выбрать программу с пропущенным номером, напрямую введите номер программы с помощью цифровых кнопок или выберите ее в меню редактирования программ или в таблице программ.

Нажмите кнопку **TV/AV** для возврата к нормальному просмотру телевизора.

---



---

## Настройка изображения

---

### Регулировка параметров изображения

Вы можете осуществлять регулировку контраста, яркости, насыщенности цвета, четкости изображения.

1. Несколько раз нажмите кнопку **MENU** и установите программу меню изображения.
2. Выбор нужной Вам строки осуществляется кнопками **▲▼**.
3. С помощью кнопки **◀▶** выполните нужные регулировки.
4. Нажмите кнопку **OK**, чтобы сохранить эти настройки изображения в качестве установленных пользователем (**User**).

Для считывания из памяти запрограммированных вами установленных параметров изображения нажимайте кнопку **PSM** до тех пор, пока на экране не появится строка с требуемыми параметрами изображения (**Dynamic, Standard, Mild, Game** или **User**). **Dynamic, Standard, Mild** и **Game** установки изображения запрограммированы на заводе для получения оптимального качества изображения и не могут изменяться.

### Формата изображения

При просмотре телевизора вы можете выбирать разные форматы изображения; **Standard** (стандартное), **16:9** (Широкий экран), **Zoom** (увеличение изображения). Последовательными нажатиями кнопки **ARC** (**управление форматом изображения**) выберите желаемый формат изображения.

#### **Standard**

Это - стандартный формат изображения 4:3, используемый в обычных телевизорах.

#### **16:9**

В режиме Wide (16:9) вы можете смотреть широкоэкранные кинофильмы (с форматом изображения 16:9) или обычные телевизионные передачи. Изображение с форматом 16:9 показывается на экране без изменения, а изображение с форматом 4:3 увеличивается влево и вправо так, что оно занимает весь экран формата 16:9.

#### **Zoom**

Вы можете смотреть кинофильмы с увеличением изображения благодаря использованию режима Zoom. Изображение формата 4:3 увеличивается вверх/вниз и вправо/влево, так что оно занимает весь экран формата 16:9. Верхние и нижние границы изображения при этом могут стать не видны.

#### **Примечание :**

- a. Когда вы выключаете телевизор или переводите его в дежурный режим, форматы **16:9** (широкий экран) и **Zoom** сбрасываются и телевизор возвращается к формату **Standard** (4:3).
- b. В режиме AV (аудио/видео) формат **16:9** выбрать невозможно.

---

## Другие функции

---

### Режимы TV и AV

Телевизор может получать сигналы с антенны (режим TV) или со входов аудио/видеосигнала (режим AV). Режим AV используется, когда к телевизору подключен кассетный видеомагнитофон или другое оборудование.

**Примечание:** Если видеомагнитофон подключен через гнездо для антенны, используется режим TV. Смотрите раздел "Подключение внешнего оборудования".

1. Несколько раз нажатием кнопки **MENU** (меню), вызовите на экран меню функций.
2. Нажатием кнопок **▲▼** выберите пункт меню **Input** (вход).
3. Нажатием кнопок **◀▶** выберите режим **TV** или **AV**.  
AV : Видеомагнитофон подключен к разъему типа Euro scart или гнездам типа "тюльпан" телевизора

Также вы можете поочередно выбирать режим TV или AV, нажимая кнопку **TV/AV**.

### Автоматическое переключение в режим AV (аудио/видео) (не во всех моделях)

Если на выходной разъем вашего видеомагнитофона подается переключающее напряжение и он подключен к телевизору через разъем Euro scart, телевизор автоматически переключится в режим **AV**. Но если вы хотите продолжать смотреть телевизионную передачу, нажмите кнопки **▲▼** или цифровые кнопки. Для возвращения из режима AV нажмите кнопку **TV/AV**.

### Автоматический таймер сна

Если вы устанавливаете режим **Auto sleep On**, телевизор будет автоматически переключаться в режим ожидания приблизительно через 10 минут по окончании работы телевизионной станции.

1. Несколько раз нажмите кнопку **MENU** и установите программу меню функций.
  2. Нажмите кнопку **▲▼** для выбора режима **Auto sleep**.
  3. Нажмите кнопку **◀▶** для выбора режима **On**.
  4. Нажмите кнопку **TV/AV** для возврата к нормальному просмотру телевизионных программ.
-

---

## Другие функции

---

### Электронный замок от детей

В телевизоре может быть установлен такой режим работы, при котором его управление может осуществляться только с помощью ПДУ. Эта функция может использоваться для предотвращения несанкционированного использования телевизора.

1. Несколько раз нажмите кнопку **MENU** и установите программу меню функций.
2. Нажмите кнопку **▲/▼** для выбора режима **Child lock**.
3. С помощью кнопки **◀▶** на ПДУ выберите **On**.
4. Нажмите кнопку **TV/AV** для возврата к нормальному просмотру телевизионных программ.

При включенной функции электронного замка от детей при нажатии любой из кнопок во время просмотра телевизионной передачи на экране появляется сообщение **Child lock On**.

*Примечание:* Когда на экране телевизора показывается меню, нажатие какой-либо кнопки на передней панели телевизора не приводит к появлению на экране сообщения о том, что включена блокировка от детей.

### AVL (автоматическое выравнивание громкости)

Если вы выберете для функции **AVL** состояние **On** (включена), телевизор будет автоматически поддерживать одинаковый уровень громкости звука даже при переключении программ.

1. Несколько раз нажатием кнопки **MENU** (меню), вызовите на экран меню функций.
2. Нажатием кнопок **▲/▼** выберите пункт меню **AVL**.
3. Нажмите кнопку **◀▶** для выбора режима **On**.
4. Нажмите кнопку **TV/AV** для возвращения к нормальному просмотру телевизора.

### Автоматический таймер сна

Если вы устанавливаете режим **Blue back On**, телевизор будет автоматически переключаться в режим ожидания приблизительно через 10 минут по окончании работы телевизионной станции.

1. Несколько раз нажатием кнопки **MENU** (меню), вызовите на экран меню функций.
2. Нажатием кнопок **▲/▼** выберите пункт меню **Blue back**.
3. Нажмите кнопку **◀▶** для выбора режима **On** и **Off**.
4. Нажмите кнопку **TV/AV** для возвращения к нормальному просмотру телевизора.

### Таймер "сон"

Вам не надо помнить о необходимости выключения телевизора перед отходом ко сну. Таймер "сон" автоматически переключает телевизор в дежурный режим через заданное время. Выбирайте, через какое время вы хотите выключить телевизор, нажатиями кнопки **SLEEP** (сон). При нажатии кнопки на экране телевизора появится сообщение **⌚ 0**, за которым будут следовать цифры выбранного вами числа минут до выключения - **10, 20, 30, 60, 90, 120, 180** и **240**. Таймер начинает обратный отсчет времени с выбранного числа минут.

#### Примечание:

- a. Чтобы увидеть оставшееся до выключения время, нажмите один раз кнопку **SLEEP**.
- b. Для отмены действия таймера «сон» нажимайте кнопку **SLEEP** до тех пор, пока на экране не появится сообщение **⌚ 0**.
- c. Когда вы сами выключаете телевизор, он сбрасывает заданное таймером время выключения.

### Игра (не во всех моделях)

1. Неоднократно нажмите кнопку **MENU** для выбора специального меню.
2. Нажмите кнопку **▲/▼** для выбора **Game**.
3. Нажмите кнопку **OK** для входа в режим Игра.
4. Нажмите кнопку **▲/▼** для выбора игры 1 или 2, потом нажмите кнопку **OK**.
5. Нажмите кнопку **◀▶** для выбора уровня, потом нажмите кнопку **OK**.
6. Нажмите кнопку **▲/▼** для включения или выключения звука.
7. Нажмите кнопку **OK** для начала игры.

### СОВЕРШЕННАЯ ГОЛОВОЛОМКА

8. Нажмите кнопку **◀▶** для перемещения объекта влево или вправо. Нажмите кнопку **▼** для того что-бы объект упал вниз и нажмите кнопку **OK** для изменения иконки внутри объекта. Счёт игры показан на экрана.

### СООБРАЖАЛКА

8. Выберите пары карт с одинаковыми картинками нажатием кнопок **▲/▼**, **◀▶** и кнопку **OK**. Если вы найдёте все пары карт с одинаковыми картинками на уровне, следующий уровень начнётся автоматически.

Если вы хотите играть ещё то, нажмите КРАСНУЮ кнопку для старта.

Нажмите кнопку **TV/AV** или **MENU** для возврата к нормальному просмотру телевизора.

---

---

## Телетекст (не во всех моделях)

---

Телетекст является дополнительной функцией, поэтому прием телетекста может выполняться только на телевизорах, снабженных системой телетекста.

Телетекст - это бесплатная услуга, оказываемая большинством вещательных телевизионных станций. С помощью телетекста передается следующая информация: новости, погода, телевизионные программы, цены акций и т.д.

### Включение и выключение функции телетекста

Для включения функции телетекста нажмите кнопку **ТЕХТ** (ТЕКСТ). На экране телевизора появляется первая страница или последняя выбранная страница телетекста. В строке заголовка воспроизводятся два номера страницы, имя телевизионной станции, дата и время. Первый номер страницы соответствует номеру выбранной вами страницы, а второй номер страницы соответствует номеру текущей воспроизводимой страницы. Для выключения функции телетекста нажмите кнопку **ТЕХТ** или **TV/AV**. Предыдущий режим просмотра при этом появляется вновь.

### Простой текст

Нажмите кнопку **▲/▼** или одну из кнопок с цифрами для выбора страницу телетекста.

### Текст СВЕРХУ (не во всех моделях)

Для облегчения поиска информации, передаваемой с помощью телетекста, в нижней части экрана воспроизводятся четыре цветных поля: красное, зеленое, желтое и синее. Желтое поле обозначает следующую группу, а синее поле обозначает следующий блок. Нажмите кнопку **▲/▼**, цветных кнопок или одну из кнопок с цифрами для выбора страницу телетекста.

### БЫСТРЫЙ ТЕКСТ

Страницы телетекста имеют цветовой код, который регистрируется в нижней части экрана, и выбираются с помощью соответствующей цветной кнопки. Нажмите кнопку **INDEX** для выбора страницы указателя. Нажмите кнопку **▲/▼** или одну из кнопок с цифрами для выбора страницу телетекста.

### Программирование цветных кнопок режим СПИСОК

На некоторых моделях, если телевизор включен в режим Простой текст/Текст СВЕРХУ/БЫСТРЫЙ ТЕКСТ, нажмите кнопку **РЕЖИМ(MODE)** для переключения в режим СПИСОК.

1. Нажмите цветную кнопку.
2. Используя цифровые кнопки выберите страницу программы по вашему желанию.
3. Нажмите кнопку **OK**. Когда выбранная страница запомнена, номер страницы мигнет. С этого времени вы можете выбрать эту страницу используя кнопку с тем же цветом.
4. Остальные 3 цветные кнопки программируются аналогично.

### Специальные функции телетекста



#### REVEAL (ОТКРЫВАНИЕ СКРЫТОГО ТЕТЕКСТА)

Нажмите эту кнопку для воспроизведения на экране скрытой информации, такой как, например, ответы на загадки и вопросы викторины. Нажмите кнопку еще раз для удаления информации с экрана.

#### УВЕЛИЧЕНИЕ РАЗМЕРА (EXPAND)

Устанавливает двойную высоту знаков телетекста. Нажмите эту кнопку для увеличения верхней половины страницы телетекста. Нажмите эту кнопку еще раз для увеличения нижней половины страницы телетекста. Нажмите эту кнопку еще раз для возвращения в режим нормального воспроизведения.

#### UPDATE (ОБНОВЛЕНИЕ)

На экране воспроизводится нормальное телевизионное изображение во время ожидания поступления новой страницы телетекста. В левом верхнем углу экрана воспроизводится индикатор . При поступлении новой страницы телетекста индикатор  меняется на номер страницы телетекста. Нажмите эту кнопку для вывода на экран обновленной (новой) страницы телетекста.

#### HOLD (УДЕРЖИВАНИЕ)

Прекращается автоматическая смена страниц телетекста, которая выполняется в том случае, если страница телетекста состоит из 2 или более субстраниц. Количество субстраниц и номер текущей субстраницы обычно воспроизводятся на экране под строкой времени. При нажатии этой кнопки в левом верхнем углу экрана воспроизводится символ удерживания, и автоматическая смена страниц отменяется. Для перехода на следующую страницу телетекста нажмите эту кнопку еще раз.

#### MIX (НАЛОЖЕНИЕ)

Воспроизводятся страницы телетекста, наложенные на телевизионную картинку. Для выключения картинки телевизионной передачи нажмите эту кнопку еще раз.

#### TIME (ВРЕМЯ)

Нажмите эту кнопку для воспроизведения показаний времени в верхнем правом углу экрана во время просмотра телевизионной передачи. Для удаления показаний времени с экрана нажмите эту кнопку еще раз. В режиме телетекста эта кнопка используется для индикации номера субстраницы телетекста. Номер субстраницы телетекста воспроизводится в нижней части экрана. Для удерживания или смены субстраницы нажмите любую из следующих кнопок: **▲/▼**, кнопки с цифрами. Для выхода из этого режима нажмите эту кнопку еще раз.

---

## Порядок поиска причины и устранения неисправности

### Признак неисправности

Нет изображения, нет звука

Звук нормальный, изображение плохое

Изображение нормальное, звук плохой

Нечеткое изображение

Линии или полосы на изображении

Плохой прием некоторых каналов

Черно-белое изображение

Плохая цветопередача

Не работает ПДУ

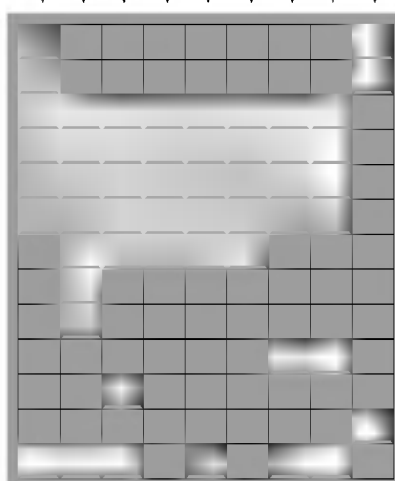

### Выполните следующие проверки и попытайтесь выполнить следующие регулировки

- Вилка шнура питания (воткните в розетку электросети и включите питание телевизора)
- Включено ли питание телевизора?
- Попробуйте включить другой канал (слабый сигнал)
- Проверьте антенну (подключена ли антенна к антенному гнезду телевизора?)
- Проверьте антенну (оборван ли провод?)
- Проверьте антенну
- Проверьте, нет ли расположенного поблизости источника помех?
- Отрегулируйте контраст
- Отрегулируйте яркость
- Отрегулируйте насыщенность цвета
- Отрегулируйте громкость
- Проверьте батарейки в ПДУ
- Проверьте гнезда Audio/Video (только при работе с видеомэгафоном)