

**LG**

# **LG 洗衣機**

## **使用說明書**

**MODEL : WF-79X3L**  
**WF-79XV**

# 目 錄

特性 .....	3
各部名稱 .....	4
各部名稱及功能 .....	5
安裝/地線接法 .....	6
標準洗衣功能 .....	9
其他的洗衣功能 .....	10
預約洗衣功能 .....	12
浸泡行程 .....	13
洗衣行程的選擇 .....	14
水位及洗劑量/如何使用漂白劑 .....	15
洗衣行程的進行 .....	16
維護保養/孩童鎖選項 .....	17
注意事項 .....	18
故障排除 .....	19
產品規格 .....	21

# 特 性

- 標準
- 快洗
- 強洗
- 羊毛

## 人工智慧

- 按電源鍵後按啓動鍵
- 微電腦做所有零碎的工作如選擇正確的洗衣水量  
洗衣完成10秒後自動關掉電源等。

時間

15 { ● 9  
● 6



## 定時及顯示幕

- 預約定時可預約洗衣完成時間。  
防止衣物已洗妥但無人晾乾而使衣物變皺。
- 顯示幕顯示洗衣行程進行中所剩餘的時間,  
及預約定時的時間。

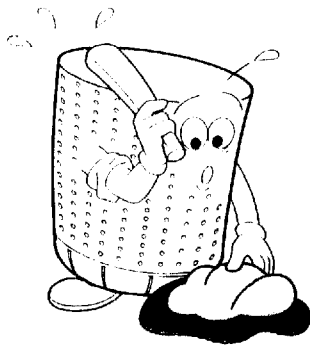

## 高密度不銹鋼洗衣槽

- 凹凸內槽與水流結合,將衣物拍打搓揉,提昇洗淨力,  
加速脫乾效果

# 各部名稱

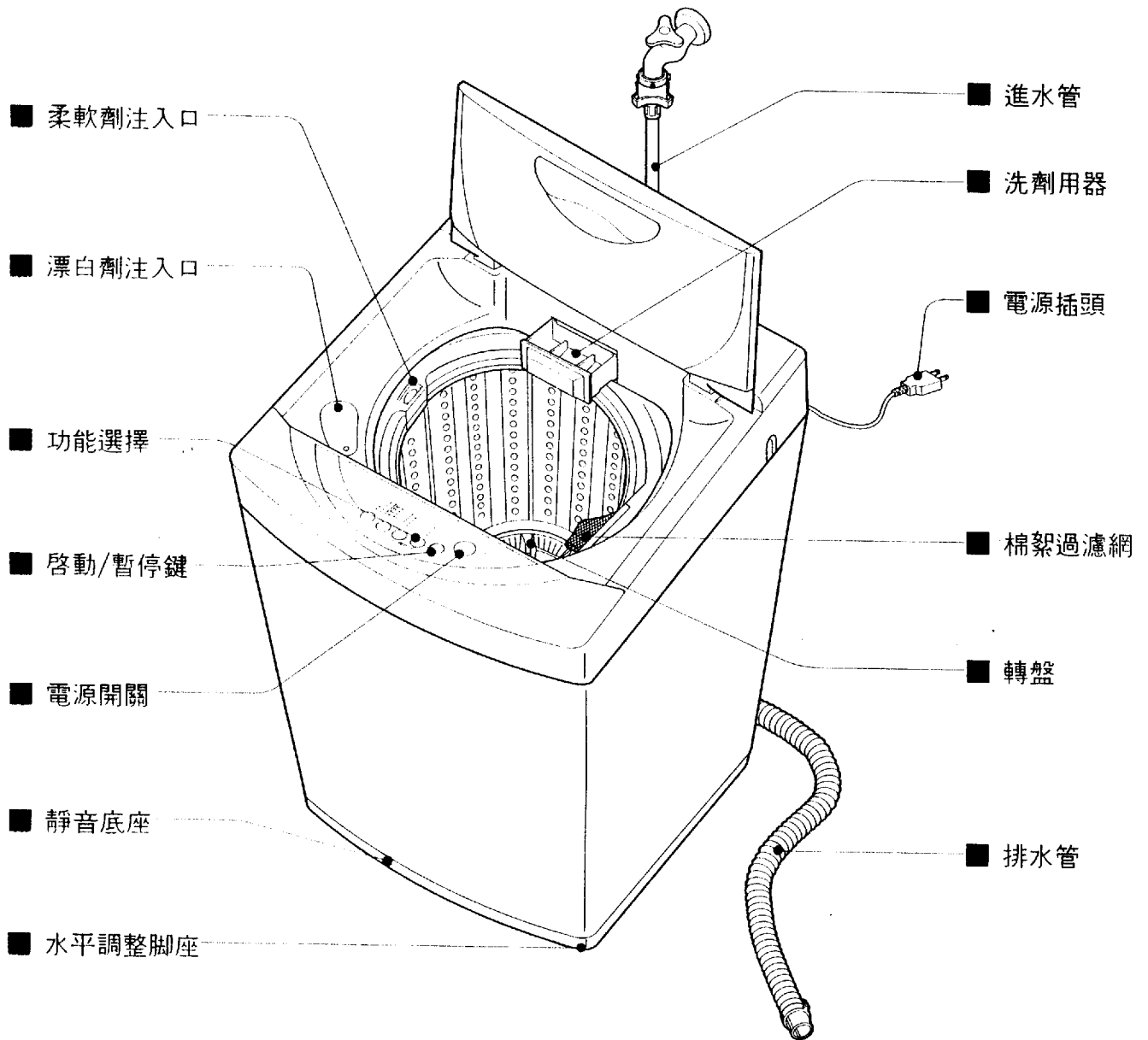

## ■ 附件

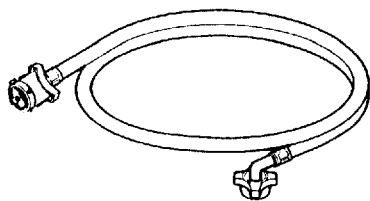

進水管

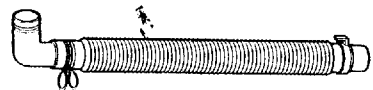

排水管

# 各部名稱及功能

指示燈 ○ 開 ● 關 ● 閃爍

## 洗劑量顯示

- 依照衣物量多寡顯示適當的洗劑量 (以濃縮洗劑為基準)

## 行程選擇

- 欲以手動方式選擇時請按此鍵
- 按此鍵行程會依序變換『洗衣+洗清+脫水→脫水→洗清+脫水→洗清→洗衣+洗清→洗衣→浸泡+洗衣+洗清+脫水→浸泡+洗衣+洗清→浸泡+洗衣』
- 浸泡行程必需以手動選擇

## 功能選擇

- 選擇洗衣功能
- 『快洗→強洗→羊毛→標準』方式重覆。

## 電源鍵

- 洗衣行程完成時會自動關機。

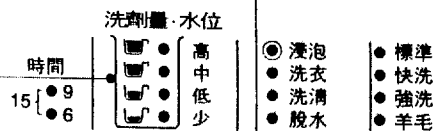

預約 水位 行程 功能 啓動/暫停

## 預約洗衣時間

- 預約：要預約時間時使用
- 時間：設定預約時間時使用每按一次按鍵會『6、9、15(6+9)、6』的順序循環。

## 要調整水位時

- 每按一次按鍵會以『中→高→少→低』的順序循環。
- 在自動行程時，會依所洗衣物量自動調節水位。
- 在『羊毛』行程時自動選擇『中』水位。
- 只選擇洗清和脫水時自動會選擇『中』水位。

## 孩童鎖

- 洗衣過程中，可設定鎖定功能，避免小孩誤觸按鍵而改變洗衣行程。
- 同時按洗衣·洗清鍵即可鎖定。再同時按一次即可取消設定。

## 啓動/暫停

- 啓動或暫時停止洗衣動作。
- 『暫停』動作如超過十分鐘電源會自動切斷。
- 此機型設有安全裝置，當主機受到重大阻礙時會自動停止洗衣程序。

# 安裝/地線接法

## ■ 將洗衣機安裝在穩固平坦之處

- 將洗衣機裝在平坦堅固之地板上。
- 離牆10公分以免脫水時產生噪音。

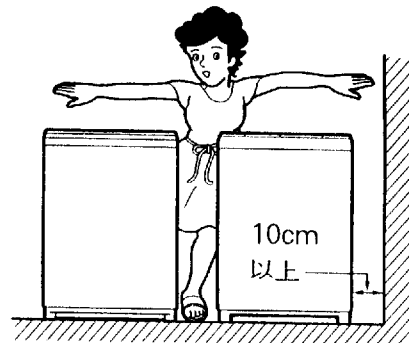
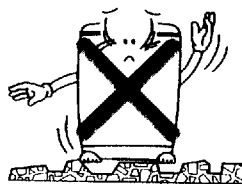
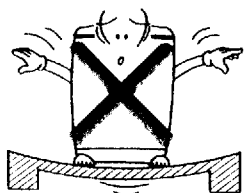
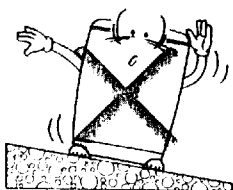

- 調整平衡腳座使洗衣機成水平狀態。
- 向右或向左旋轉可調整腳座。

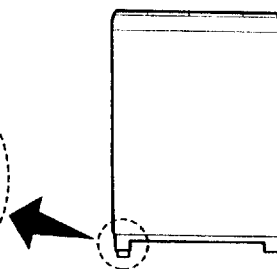
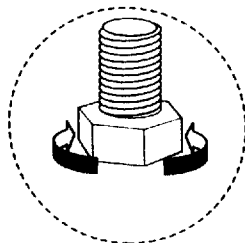

## ■ 排水管之聯接

- 將排水管接到洗衣機側面的排水接頭。

- 先將排水管往機體內推，再用排水管固定夾固定。

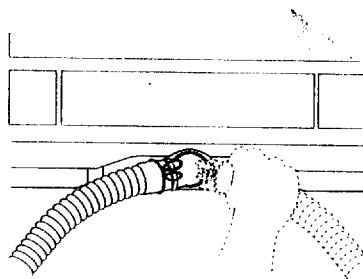
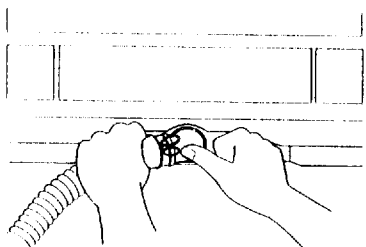

- \* 排水管請將其放置於地面。
- \* 排水管不能打結。

## ■ 接水龍頭

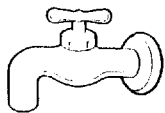

- 1 將附在水龍頭的固定螺絲鬆開

將連結座的4個固定螺絲鬆開使水龍頭能放入連結座中間。將連結座以垂直方向往上推進到水龍頭,使連結座裡面的橡皮墊圈能完全地貼緊水龍頭。(當推入的時候要小心,不可使橡皮墊圈脫落)。

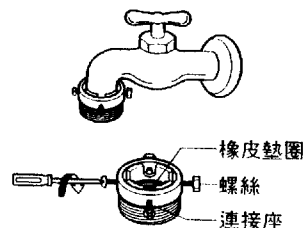

- 2 將水龍頭的連結座固定

先用手或起子將靠近向著牆壁的2個螺絲上緊。然後在將另2個螺絲(圖示)上緊到水龍頭。

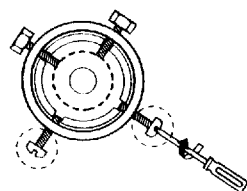

- 3 將進水管裝入連接座徑內

將進水管以垂直方向往上推進到連接座內,使進水管裡面的橡皮墊圈能完全地貼緊水龍頭。

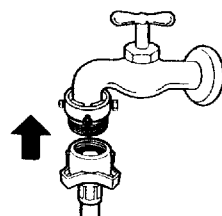

- 4 將連結座和進水管的連接器固定

將進水管固定在連接座,以向右轉動方式上緊固定。完成後,打開水龍頭檢查是否有漏水的現象。

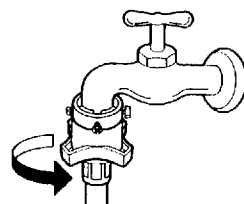

- 5 將進水管另一端裝到機器的進水閥。

將進水閥蓋往上取出,再將進水管接頭,對準進水口後上緊。

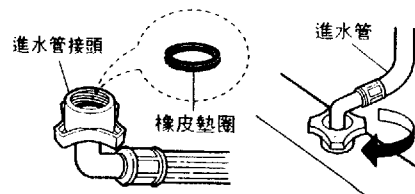

- 6 檢查進水管和連接座聯接。

萬一有漏水,將水龍頭關閉再從步驟1開始重新安裝。

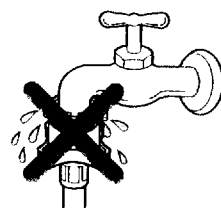

# 安裝/地線接法

## 螺絲式水龍頭

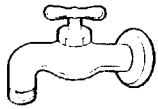

1 將進水管插上水龍頭。

將進水管以垂直方向往上推使橡皮墊圈能完全地貼緊水龍頭。

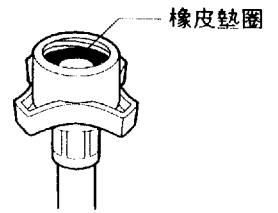

2 將進水管裝入水龍頭。

將進水管裝入水龍頭後，向右轉動方式上緊固定。

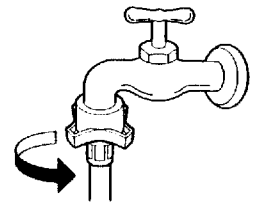

3 將進水管另一端裝到機器的進水閥。

將進水閥蓋往上取出，再將進水管接頭，對準進水口後上緊。

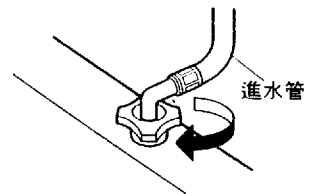

4 檢查進水管接頭及水龍頭。

接進水管之後，打開水龍頭檢查是否有滿水的現象。

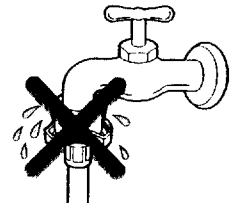

## 接到金屬的水龍頭上

● 當水龍頭的接管為塑膠時，不會有任何效果。

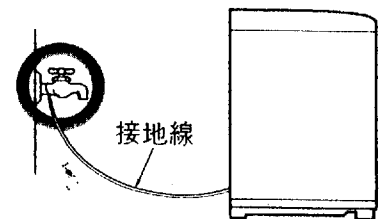
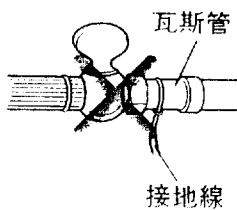

注意：

- 勿將地線接在瓦斯管、避雷針、電話線上。
- 連接到地線專用插頭上。
- 將銅條埋入地面75公分以下。
- 無法接地時可利用漏電切斷器連接在接頭即可。



# 標準洗衣功能

## ■ 洗衣步驟

### ■ 標準洗濯功能(自動)

- 一般功能所洗衣物不包括毛毯, 羊毛, 亞麻等衣物。
- 按行程鍵選擇洗衣, 洗清或脫水行程。

### 1 按下電源鍵



- 當按下電源鍵一般功能指示燈亮。
- 可更換選擇。

### 2 放入衣物及洗劑

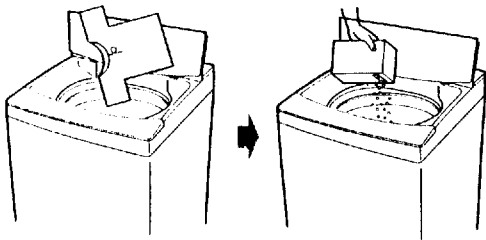

### 3 按啟動/暫停鍵



- 按啟動/暫停鍵。
- 再按一下時成暫停狀態(再按一下恢復運轉洗衣)。
- 在暫停狀態10分鐘後會自動關機。

## ■ 準備事項

- 該衣物內是否有物品在內 (口袋內)

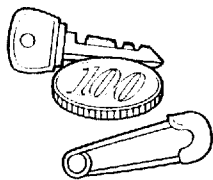

- 污垢嚴重之衣物請先用  
手清洗



- 參照該衣物的標準洗衣  
方法

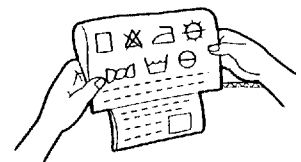

- 請分開白色衣物及彩色  
衣物

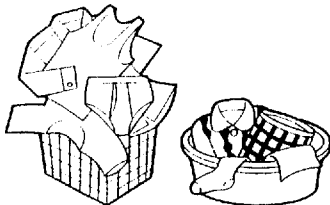

- 污垢嚴重之衣物,  
先浸泡再洗較有效率

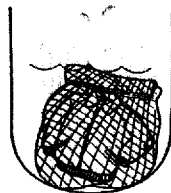

- 先擦污染處使洗衣的效果  
更佳

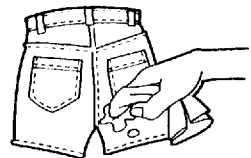

# 其他的洗衣功能

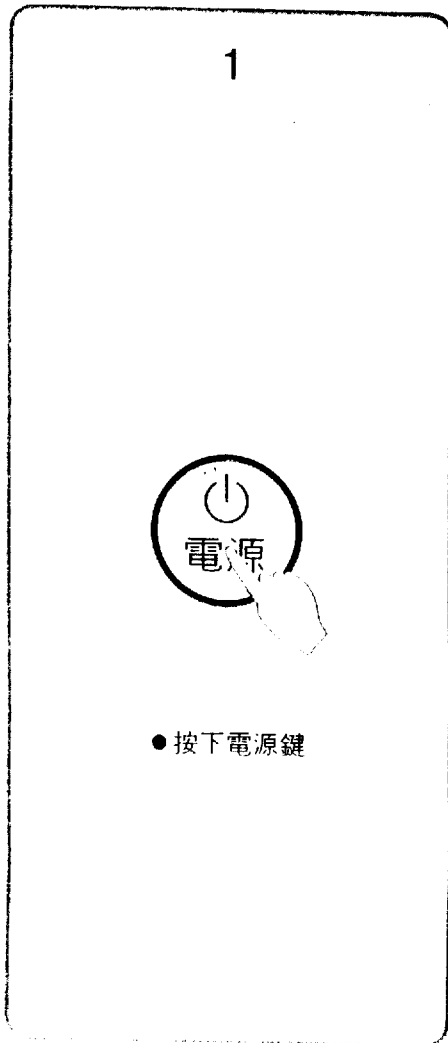

洗衣行程	
<p><b>快洗</b></p> <ul style="list-style-type: none"> <li>○ 標準</li> <li>● 快洗</li> <li>○ 強洗</li> <li>○ 羊毛</li> </ul> <p>功能</p>	<ul style="list-style-type: none"> <li>● 較不髒的衣物在短時間內洗妥</li> <li>● 經清洗功能</li> <li>● 依水位指示燈調整水位</li> </ul>
<p><b>強洗</b></p> <ul style="list-style-type: none"> <li>○ 標準</li> <li>○ 快洗</li> <li>● 強洗</li> <li>○ 羊毛</li> </ul> <p>功能</p>	<ul style="list-style-type: none"> <li>● 很髒衣物</li> </ul>
<p><b>羊毛</b></p> <ul style="list-style-type: none"> <li>○ 標準</li> <li>○ 快洗</li> <li>○ 強洗</li> <li>● 羊毛</li> </ul> <p>功能</p>	<ul style="list-style-type: none"> <li>● 洗羊毛料的衣物</li> <li>● 微電腦控制加強水流循環</li> </ul>

- \* 如欲變換功能，以手動選擇
- \* 功能時間，若遇更改以實體為準
- \* 注意：依水位指示燈調整水位

2

- 標準
- 快洗
- 強洗
- 羊毛

功能

● 按功能鍵選“快洗”功能

- 標準
- 快洗
- 強洗
- 羊毛

功能

● 按功能鍵選“強洗”功能

- 標準
- 快洗
- 強洗
- 羊毛

功能

● 按功能鍵選“羊毛”功能

3

啓動  
暫停

- 按啓動/暫停鍵
- 將上蓋蓋妥後按啓動/暫停鍵

- 將衣物取出
- 將羊毛晾乾
- 拔下插頭
- 將水龍頭關住
- 洗衣機擦乾

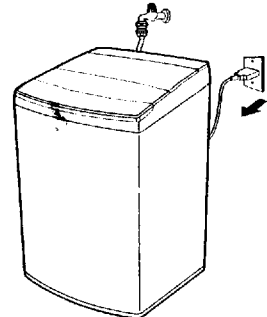

# 預約洗衣功能

## 1 按電源鍵打開電源



放入衣物後，  
按“啟動/暫停”鍵

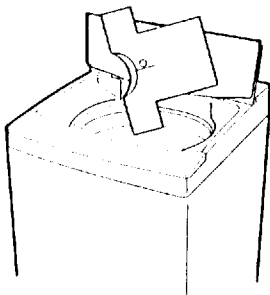

## 2 按功能鍵

- 標準
- 快洗
- 強洗
- 羊毛



- 選所要的功能。
- 不選時以標準行程洗衣。

## 5 放入洗劑用器

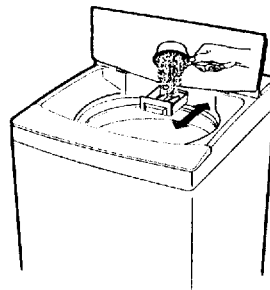

- 依顯示量放入洗劑並將洗劑用器推入。
- 濃縮洗劑不適合預約洗衣功能。

## 3 設定時間

時間  
15 [ 9 ]  
[ 6 ]



- 選從現在開始幾小時後欲洗衣完成。
- 當按下預約鍵時(6→9→15(6+9)→6)反覆互換。

## 6 蓋妥上蓋

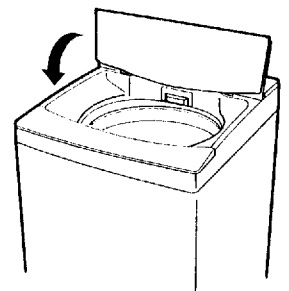

- 如上蓋沒有蓋妥機器會有警示聲發出。
- 在預約洗衣功能上蓋沒蓋妥時，機器不動作。

- 放入衣物按啟動/暫停鍵，洗衣機感應出洗劑使用量並顯示出，在毛毯及羊毛衣物時則不感應洗劑量。
- 在放置洗衣粉時會出現警示的聲音，這並不表示執行錯誤，而是提醒您要蓋上洗衣機蓋子（若蓋子沒有蓋上，則無法執行預約程序）。

# 浸泡行程

1 按電源鍵打開電源



放入衣物後，  
按「啟動/暫停」鍵

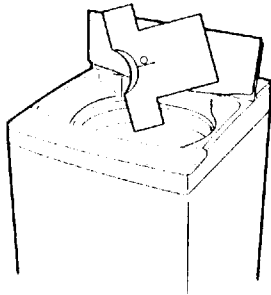

2 按功能鍵

- 標準
- 快洗
- 強洗
- 羊毛



- 在「標準」「強洗」行程可選擇浸泡
- 「快洗」「羊毛」行程不可選擇浸泡

5 放入洗劑用器

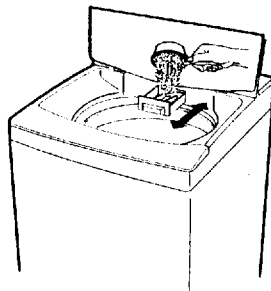

- 依顯示量放入洗劑並將洗劑用器推入。

3 按行程鍵

- 浸泡
- 洗衣
- 洗清
- 脫水



- 按此鍵後所希望行程的指示燈會亮起
- 按此鍵行程會依序變換『洗衣 + 洗清 + 脫水 → 脫水 → 洗清 + 脫水 → 洗清 → 洗衣 + 洗清 → 洗衣 → 浸泡 + 洗衣 + 洗清 + 脫水 → 浸泡 + 洗衣 + 洗清 → 浸泡 + 洗衣』

6 蓋妥上蓋

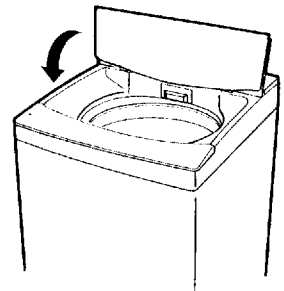

- 如上蓋沒有蓋妥機器會有警示聲發出。

- 可使洗衣劑中的蛋白質和脂肪成份有效分解酵素，使衣物上的污垢及污漬易於溶解揮發出來。
- 為使洗衣劑酵素成份揮發，經過1小時的浸泡預洗後開始洗衣行程。
- 洗衣槽內已有水或濕的衣物時，洗衣劑量及水位可改變。
- 洗滌大的衣物會造成水位較低時，請調到適當的水位。
- 易褪色的衣物請勿用「浸泡」行程。
- 請注意開始洗衣後再給水的情形並不是發生故障。

# 洗衣行程的選擇

## 只洗衣時



●按電源鍵。

- 漂泡
- 洗衣
- 洗清
- 脫水



●按“行程”鍵選在“洗衣”的位置。



●將上蓋蓋妥後按啟動/暫停鍵。

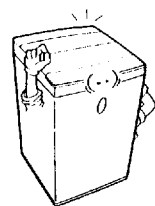

●洗畢(此時水在槽內不排水)。

## 只洗衣,洗清時



●按電源鍵。

- 漂泡
- 洗衣
- 洗清
- 脫水



●按“行程”鍵選在“洗衣”、“洗清”的位置。



●將上蓋蓋妥後按啟動/暫停鍵。

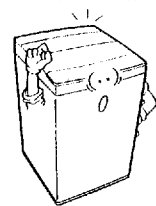

●洗畢(此時水在槽內不排水)。

## 只洗清時



●按電源鍵。

- 漂泡
- 洗衣
- 洗清
- 脫水



●按“行程”鍵選在“洗清”的位置。



●將上蓋蓋妥後按啟動/暫停鍵。

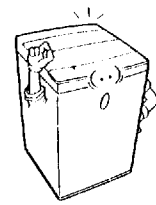

●洗畢(此時水在槽內不排水)。

## 只洗清,脫水時



●按電源鍵。

- 漂泡
- 洗衣
- 洗清
- 脫水



●按“行程”鍵選在“洗清”、“脫水”的位置。



●將上蓋蓋妥後按啟動/暫停鍵。

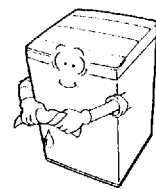

●脫水完畢。

## 只脫水時



●按電源鍵。

- 漂泡
- 洗衣
- 洗清
- 脫水



●按“行程”鍵選在“脫水”的位置。



●將上蓋蓋妥後按啟動/暫停鍵。

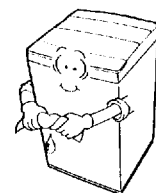

●脫水完畢。

# 水位及洗劑量

水位	水量	洗劑量	
		濃縮	一般
高	55公升	約37克	約55克
中	50公升	約33克	約50克
低	36公升	約24克	約36克
少	27公升	約18克	約27克

- 濃縮洗劑：水30公升洗劑20克為基準。
- 一般洗劑：水30公升洗劑30克為基準。
- 當以自動感應水位時衣物在同一水位時水量會有所不同。
- 一般洗劑感應用較少的泡沫種類，這是專為洗衣機設計的。
- 使用液態洗劑時，先用水加以稀釋，從漂白劑注入入口倒入。



- 如肥皂水使用太久時，洗衣時髒物會附著在內槽，並積留在衣物裡。
- 使用過量洗劑會降低洗清效果並污染環境。

# 如何使用漂白劑

## 如何使用漂白劑

- 要漂白的衣物須分開，漂白劑從注入口加入
- 粉狀漂白劑用水稀釋後再倒入槽內，注意不可碰到衣物

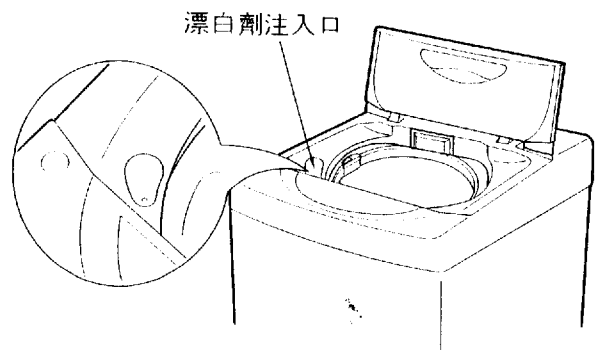

- 勿直接將漂白劑倒入槽內(衣物會退色或損壞)
- 將有顏色及人造纖維衣物分類

# 洗衣行程的進行

**注意** 以下是洗衣機自動運轉各別行程所設定的數字。

行程	自動水位	洗衣	洗清	脫水	總時間
標準	<div style="text-align: center;"> <span style="border: 1px solid black; padding: 2px;">高</span>  <span style="font-size: 2em;">↕</span>  <span style="border: 1px solid black; padding: 2px;">少</span> </div>	9~12分	2次	5分	32~43分
快洗	<div style="text-align: center;"> <span style="border: 1px solid black; padding: 2px;">低</span> </div>	2分30秒	1次	2分	19分
強洗	<div style="text-align: center;"> <span style="border: 1px solid black; padding: 2px;">高</span>  <span style="font-size: 2em;">↕</span>  <span style="border: 1px solid black; padding: 2px;">少</span> </div>	9~12分	2次	5分	32~43分
羊毛	<div style="text-align: center;"> <span style="border: 1px solid black; padding: 2px;">中</span> </div>	6分	1次	-	25分

- 排水及進水狀況不佳時總時間會更長。
- 衣物更多時總時間會更長。
- 衣物進行中剩餘時間會遞減。
- 浸泡時間：60分。
- 洗衣、洗清、脫水時間在按暫停鍵後即可調整。



# 維護保養

## ■ 維護保養

1 清理之前先把插頭拔下。

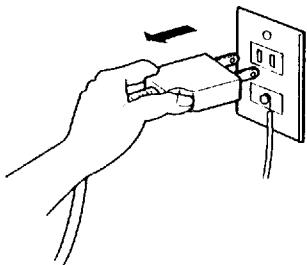

2 進水口的網子拉起來。

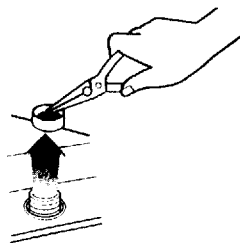

3 用牙刷清洗後裝回原處。

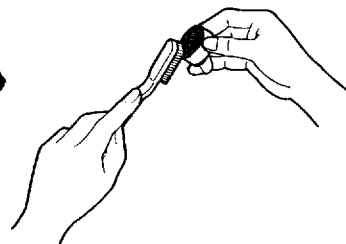

## ■ 棉絮濾網清洗

1 依箭頭方向將網子取出。

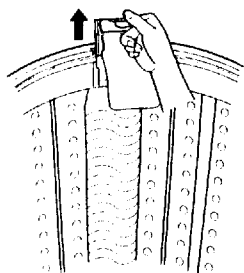

2 將網子反過來用水清洗。

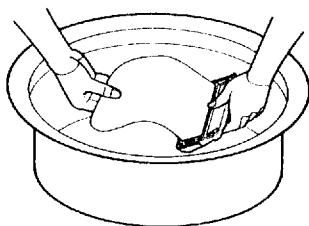

3 洗畢後再將網子裝回原處。

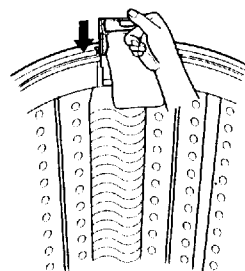

# 孩童鎖選項

● 洗衣進行中為防止孩童將行程設定變更,可使用此功能將所有按鍵鎖住。

## ■ 如何使用

1 按下電源鍵



2 依照說明書之使用方法設定洗衣行程後,按啟動/暫停鍵。



3 當洗衣動作正在進行中時,同時按行程及功能鍵,全部的按鍵即被鎖住,洗衣完成後自動解除鎖定。

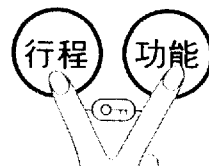

## ■ 如何解除鎖定

當洗衣動作正在進行中時如欲解除鎖定,再一次同時按行程及功能鍵即可解除。

# 注意事項

■ 勿放置在濕度高之處。



■ 操作面板上請勿沖水。



■ 插頭勿與其他家電產品共用同一插座。

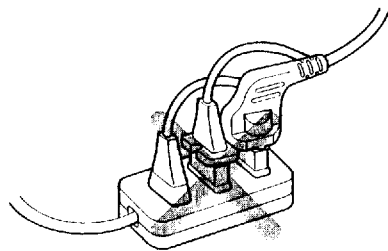

■ 遠離熱源，電爐，煙頭，蚊香等發熱物，以免使塑膠組件變形。



■ 遠離易燃物。  
例：甲苯，汽油，去漬油等....。



■ 請勿用70°C以上的熱水，以免塑膠組件變形或故障。

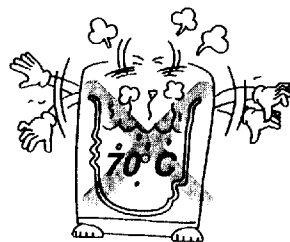

■ 當洗衣機使用時，務必將蓋子蓋妥，否則脫水不動作。



■ 當洗衣機運轉時，請勿將手放入機內。



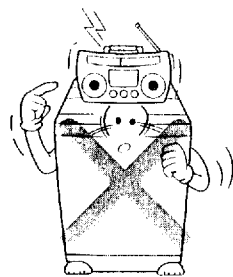

■ 洗衣機上請勿放置具有電磁性物品。

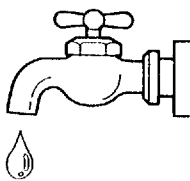
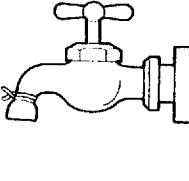
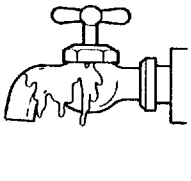
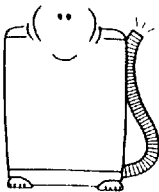
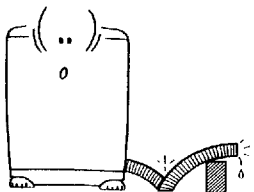
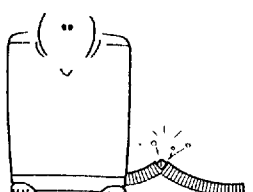
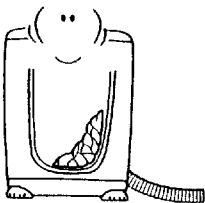
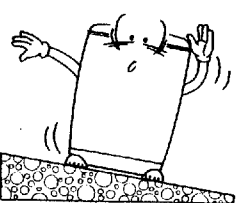
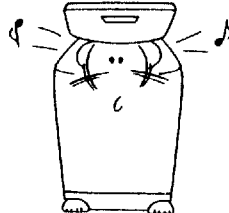

# 故障排除

洗衣進行中如顯示異常狀況叫服務修理之前請就各項檢查一次。

現象	檢查項目		
<p>不進水時</p> <ul style="list-style-type: none"> <li>○ 浸泡</li> <li>◆ 洗衣</li> <li>◆ 洗滌</li> <li>○ 脫水</li> </ul> <p>行程</p> <p>洗衣及洗滌指示燈閃爍</p>	 <p>水龍頭是否開了</p>	 <p>是否停水</p>	 <p>水龍頭是否結冰</p>
<p>不排水時</p> <ul style="list-style-type: none"> <li>○ 浸泡</li> <li>◆ 洗衣</li> <li>◆ 洗滌</li> <li>◆ 脫水</li> </ul> <p>行程</p> <p>洗滌及脫水指示燈閃爍</p>	 <p>排水管是否已放下</p>	 <p>排水管是否彎曲扭住</p>	 <p>排水管是否已結凍</p>
<p>不脫水時</p> <ul style="list-style-type: none"> <li>○ 浸泡</li> <li>◆ 洗衣</li> <li>◆ 洗滌</li> <li>◆ 脫水</li> </ul> <p>行程</p> <p>洗衣, 洗滌, 脫水指示燈閃爍</p>	 <p>衣物是否不均勻</p>	 <p>洗衣機是否傾斜</p>	
<p>上蓋未關</p> <ul style="list-style-type: none"> <li>○ 浸泡</li> <li>◆ 洗衣</li> <li>◆ 洗滌</li> <li>◆ 脫水</li> </ul> <p>行程</p> <p>洗衣, 脫水指示燈閃爍</p>	 <p>上蓋未蓋妥發出警示聲, 清洗及脫水不進行</p>	 <p>定時設定後上蓋是否關妥, 未關妥時不進行定時洗衣</p>	

# 故障排除

## 現象

無電源

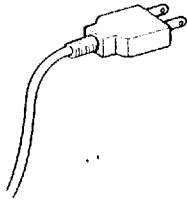

## 檢查項目



電源鍵是否按了

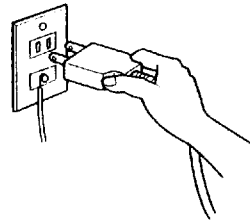

插頭是否插妥

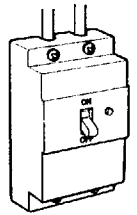

保險絲是否已斷了

不動作

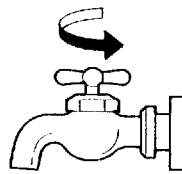

水龍頭是否已打開

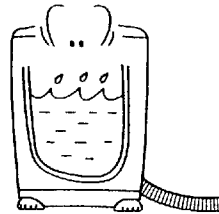

水位是否正常



啟動/暫停鍵是否已按

脫水時會振動

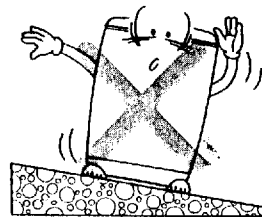

機器是否安裝在不平穩之處

# 產品規格

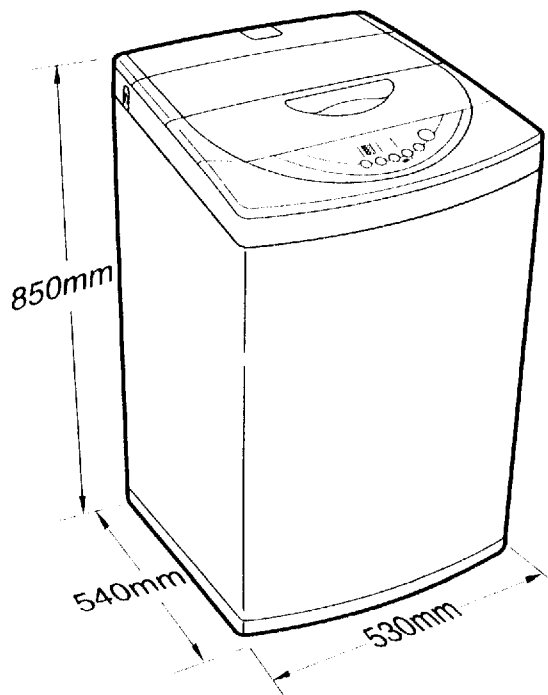



- 電 源：AC110V, 60Hz
- 洗衣容量：7.0公斤
- 馬達功率：80W
- 耗 電 量：310W(洗衣)/215W(脫水)
- 水壓壓力：0.3~8公斤/cm<sup>2</sup>
- 標準水量：55ℓ
- 標準使用水量：110ℓ(標準行程基準)
- 重 量：30.0kg
- 外型尺寸：530寬×540深×850高(mm)

※ 本規格僅供參考，確實規格以現品為準

MEMO

# 服務與保障

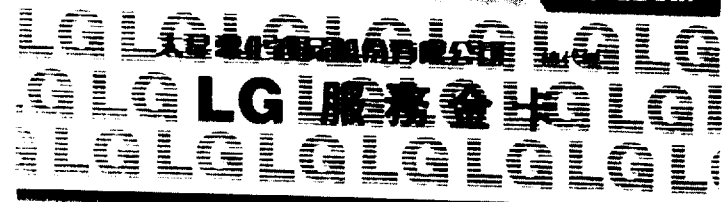

商品名: \_\_\_\_\_ 機型: \_\_\_\_\_ 機號: \_\_\_\_\_  
 經銷商: \_\_\_\_\_ 地址: \_\_\_\_\_  
 保固日期: \_\_\_\_\_ 年 \_\_\_\_\_ 月 \_\_\_\_\_ 日起保固一年

各地服務站:	松山 (02)27832754	台北 (02)27889776	新竹 (03)214005
	板橋 (02)29510127	桃園 (03)4635061	嘉義 (05)2852011
	台中 (04)3373751	中彰 (04)3372932	屏東 (08)7382163
	台南 (06)2980632	高雄 (07)5878710	實花 (038)357100

服務信箱: 南港郵政136號信箱  
 查詢專線: (02)27831144, 85



## 金星保證要則

1. 本保證書僅適用於本公司在臺灣所生產之產品之維修服務，非本公司所經銷之產品不在此限。

2. 自購買日起一年內在正常使用中發生故障時，由本公司免費提供維修服務。

3. 自購買日起超過一年以上而所發生之故障，由本公司中文服務中心提供維修服務(以本公司中文服務中心之規定為準)。

4. 在保固期間若有下列狀況，恕不負責修理。

5. 因下列原因造成之故障及損傷，恕不負責修理。

6. 因下列原因造成之故障及損傷，恕不負責修理。

7. 因下列原因造成之故障及損傷，恕不負責修理。

8. 因下列原因造成之故障及損傷，恕不負責修理。

9. 因下列原因造成之故障及損傷，恕不負責修理。

10. 因下列原因造成之故障及損傷，恕不負責修理。

11. 因下列原因造成之故障及損傷，恕不負責修理。

12. 因下列原因造成之故障及損傷，恕不負責修理。

13. 因下列原因造成之故障及損傷，恕不負責修理。



5. 本保證書只限於機體本身，如有額外之產品或加裝配件等，恕不在此限。

6. 如屬下列原因造成之故障及損傷，恕不負責修理。

7. 如屬下列原因造成之故障及損傷，恕不負責修理。

8. 如屬下列原因造成之故障及損傷，恕不負責修理。

9. 如屬下列原因造成之故障及損傷，恕不負責修理。

10. 如屬下列原因造成之故障及損傷，恕不負責修理。

11. 如屬下列原因造成之故障及損傷，恕不負責修理。

12. 如屬下列原因造成之故障及損傷，恕不負責修理。

13. 如屬下列原因造成之故障及損傷，恕不負責修理。

保證書交換卡



**LG 電子**



**太星電化商品股份有限公司**  
**TAISTAR ELECTRICS CO.,LTD.**

總公司：台北市八德路四段778號B1 (02)27839111轉811  
松山服務中心：台北市八德路四段778號B1 (02)27832542  
板橋服務中心：板橋市信義路161號3樓 (02)29510127·39510520  
桃園服務中心：中壢市內壢中華路一段74號 (03)4635061~2  
新竹服務中心：新竹市延平路二段715號之2 (03)5399708~9  
中彰服務中心：台中縣烏日鄉長春街201巷1號 (04)3372932·3373751  
嘉義服務中心：嘉義市蘭州四街40號 (05)2852011·2858411  
台南服務中心：台南市永華八街169號 (06)2980632~3  
高屏服務中心：高雄市中正一路169號 (07)7135933  
宜花服務中心：花蓮市福建街207號 (038)357100  
服務信箱：台北市11599南港郵政第136號信箱