Установка

Питание

Питание телевизора осуществляется от электросети переменного тока, напряжение питания указано в табличке, прикрепленной к задней стенке телевизора. Запрещается подключать телевизор к источнику питания постоянного тока. Во время грозы и при частых отключениях напряжения в электросети извлеките штекер кабеля антенны из гнезда антенны и отсоедините вилку шнура питания от розетки электросети.

Предупреждение

Во избежание пожара или поражения электрическим током не оставляйте телевизор под дождем или в условиях повышенной влажности.

Срок службы данного товара-7 лет со дня передачи товара потребителю. По истечению этого срока товар не может быть использован по назначению.

Обслуживание

Никогда не открывайте заднюю стенку телевизора, поскольку в телевизоре имеются опасное для жизни напряжение и другие источники опасности. Если телевизор перестает нормально работать, отключите телевизор от электросети и обратитесь за содействием в торговую организацию, которая продала вам телевизор.

Антенна

Подсоедините штекер кабеля антенны к гнезду, обозначенному символом 1175Ω , расположенному на задней панели телевизора. Для получения хорошего изображения следует пользоваться наружной антенной.

Порядок установки

Установите телевизор в таком месте, чтобы на экран не падал яркий искусственный или солнечный свет. Телевизор не должен подвергаться излишним вибрациям, воздействию влаги, пыли или тепла. Обеспечьте беспрепятственную циркуляцию воздуха вокруг телевизора. Не закрывайте вентиляционных отверстий на задней стенке телевизора. Управление всеми функциями телевизора может осуществляться с помощью пульта дистанционного управления (ПДУ). Управление некоторыми функциями также может осуществляться с помощью кнопок, расположенных на передней панели телевизора.

Установка батареек в ПДУ

Питание ПДУ осуществляется от двух батареек типа AA. Осторожно сдвиньте крышку ПДУ, чтобы открылось отделение для батареек. Установите две батарейки, соблюдая полярность согласно символам (+ и -) внутри отделения для батареек.



Примечание: Во избежание повреждений ПДУ вследствие вытекания электролита из батареек извлеките батарейки из ПДУ, если вы не намерены пользоваться ПДУ в течение длительного времени.

Расположение и функции органов управления

Пульт дистанционного управления (ПДУ)

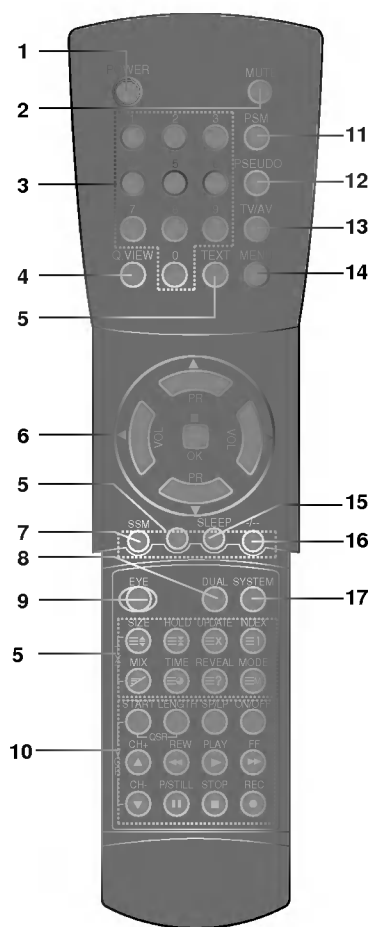

(С системой Телетекст)

Управление всеми функциями телевизора может осуществляться с помощью пульта дистанционного управления (ПДУ). Управление некоторыми функциями также может осуществляться с помощью кнопок, расположенных на передней панели телевизора.

Перед эксплуатацией ПДУ установите в него батарейки. Порядок установки батареек в ПДУ описан ниже.

- 1. POWER (ПИТАНИЕ)**
Переключает телевизор из режима ожидания в режим работы и наоборот.
- 2. MUTE (ВЫКЛЮЧЕНИЕ ЗВУКА)**
Включает и выключает звук.
- 3. Кнопки с цифрами**
Используются для переключения телевизора из режима ожидания в режим работы и для прямого выбора номера канала.
- 4. QUICK VIEW (Возврат на канал предыдущего просмотра)**
Возврат к программе предыдущего просмотра.
- 5. КНОПКИ ТЕЛЕТЕКСТА (дополнительное устройство)**
Эти кнопки используются в режиме телетекста. Более подробная информация относительно функций, выполняемых с помощью этих кнопок, представлена в разделе "Телетекст".
- 6. ▲ / ▼ (ПРОГРАММА ВВЕРХ/ВНИЗ)**
Переключает телевизор из режима ожидания в режим работы, переключает телевизионные каналы и осуществляет выбор какой-либо позиции меню.
- ◀ / ▶ (ГРОМКОСТЬ ВНИЗ/ВВЕРХ)**
Регулирует громкость звука.
регулирует установки в меню.
- OK (ПРАВИЛЬНО)**
Подтверждает ваш выбор или воспроизводит текущий режим.
- 7. SSM (ПАМЯТЬ УСТАНОВОК ЗВУКА)**
Считывает записанные в память установленные параметры звука.
- 8. DUAL (Двойственная функция)**
В режиме AV устанавливает мощность звука.
- 9. EYE (Система ТГЛАЗУ) (Опция)**
Включает и выключает режим алгоритмического восприятия изображения.
- 10. КНОПКИ ВИДЕОМАГНИТОФОНА (дополнительное устройство)**
Осуществляют управление работой кассетного видеоманитона LG.

Расположение и функции органов управления

Пульт дистанционного управления (ПДУ)

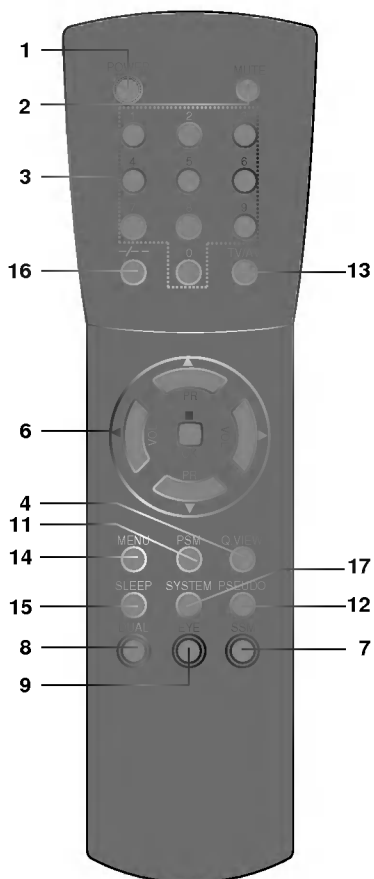

- 11. PSM (ПАМЯТЬ УСТАНОВОК ИЗОБРАЖЕНИЯ)**
Считывает записанные в память установленные параметры изображения.
- 12. PSEUDO(ПСЕВДО)**
Устанавливает псевдостерео звуковой эффект.
- 13. TV/AV (ТЕЛЕВИЗОР/АУДИО-ВИДЕО)**
Устанавливает режим телевизора (TV) или аудио-видео (AV).
- 14. MENU (МЕНЮ)**
Выбор меню.
- 15. SLEEP (СОН)**
Устанавливает таймер выключения телевизора (далее "таймер сна.")
- 16. UNIT (Набор двузначных номеров программ)**
Выбор однозначного или двузначного режима набора программ.
- 17. SYSTEM**
отображает на экране выбранную систему.
- 18. ВЫКЛЮЧАТЕЛЬ ПИТАНИЯ (⏻)**
Включает и выключает телевизор.
- 19. ИНДИКАТОР РЕЖИМА ОЖИДАНИЯ**
Светится красным цветом, когда телевизор находится в режиме ожидания.
Мигает при нажатии кнопки на пульте дистанционного управления.
- 20. ПРИЕМНИК СИГНАЛА ПДУ**
- 21. Функция алгоритмического восприятия (опция)**
Окно для преобразования изображения в соответствии с окружающими условиями.
- 22. ВЫХОДНЫЕ/ВХОДНЫЕ АУДИО/ ВИДЕО ГНЕЗДА (опция)**
Присоединение аудио/видео штеккеров внешнего оборудования к этим гнездам.

(Без системы Телетекст)

Передняя панель

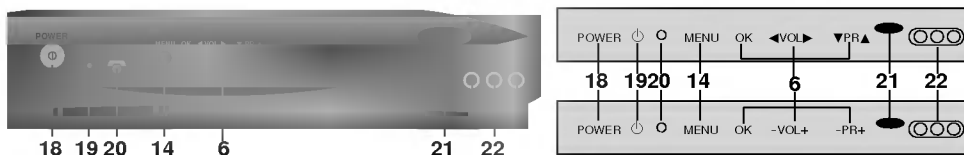

Управление основными функциями телевизора

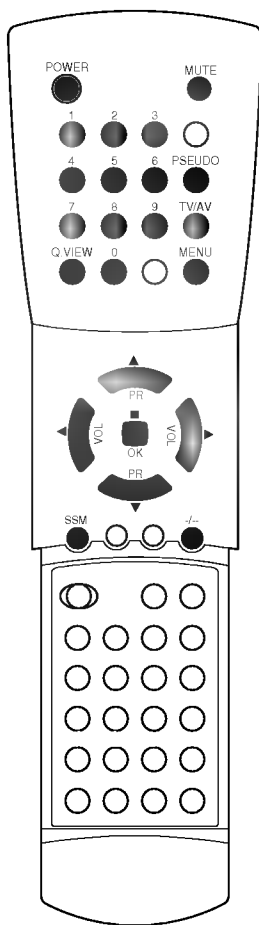

Включение и выключение

1. Для включения телевизора нажмите кнопку выключателя питания.
2. Если телевизор находится в режиме ожидания, нажмите кнопку **POWER** (ПИТАНИЕ) на ПДУ, кнопку **▲ / ▼** или одну из кнопок с цифрами, чтобы перевести телевизор из режима ожидания в режим работы.
3. Нажмите кнопку **POWER** на ПДУ, телевизор возвращается в режим ожидания.
4. Для выключения телевизора снова нажмите кнопку выключателя питания в телевизоре.

Замечание: Если во время работы телевизора вилка выдернута из розетки, телевизор автоматически перейдет в режим ожидания или в режим включения энергии сразу же после того, как вилка будет помещена в розетку.

Переключение каналов

Вы можете выбирать номер телевизионного канала посредством кнопки **▲ / ▼** или кнопок с цифрами. Перед набором двузначных номеров программ сначала нажмите кнопку с обозначением **-/-**, до появления на экране индикации **--**.

Регулировка громкости звука

Для выполнения регулировки громкости звука нажмите кнопку **◀ / ▶**.

Функция выключения звука

Нажмите кнопку **MUTE**. Звук отключается, и на экране телевизора появляется индикатор **✕**. Вы можете снова включить звук с помощью нажатия кнопок **MUTE**, **◀ / ▶**, **SSM** или **PSEUDO**.

Быстрый просмотр

Для возврата к программе предыдущего просмотра нажмите кнопку **Q.VIEW**.

Выбор языка экранной информации (Опция)

Эта функция является опционной. В моделях, имеющих функцию выбора языка экранной информации, меню может отображаться в одном из запрограммированных языков. Для пользования этой функцией необходимо сперва выбрать нужный Вам язык:

1. Несколько раз нажмите кнопку **MENU** и установите программу **MENU 4**.
2. Нажмите кнопку **▲ / ▼** для выбора режима **ЯЗЫК**.
3. Кнопкой **OK** вызовите под-меню.
4. Выбор языка осуществляется кнопками **▲ / ▼**. После этого вся экранная информация будет выводиться на экран телевизора только на выбранном Вами языке.
5. Для возвращения в режим нормального просмотра телевизионного канала нажимайте кнопку **MENU** несколько раз или кнопку **TV/AV** один раз.

Экранные меню

Вы можете осуществлять управление работой телевизора в диалоговом режиме с помощью воспроизводимых на его экране меню. При этом на экране также воспроизводятся кнопки, с помощью которых осуществляется управление.

Выбор из меню

1. Несколько раз нажмите кнопку **MENU** и вызовите каждое меню.
2. Кнопками **▲ / ▼** выберите нужную позицию в меню, при этом она изменит свой цвет с зеленого на желтый.
3. Нажмите кнопку **◀ / ▶** для изменения установки пункта меню или кнопку **OK** для воспроизведения подменю.

Примечание:

- a. Меню автоматически исчезает приблизительно через 12 с, если вы не нажимаете кнопку.
- b. В режиме AV пункт MENU 1 не воспроизводится.
В некоторых моделях в режиме **РЕДАК. ПРОГРАММ** не выводится меню **АВТО-АВ.**
- c. В режиме системы телетекста, MENUs не будет отображаться.
- d. У отдельных моделей сообщение меню **ЯЗЫК (LANGUAGE)** также появляется на экране в режиме MENU 4 и тогда сообщение **NTSC3.58** или **SECAM** не появляется на экране в режиме системы телетекста.

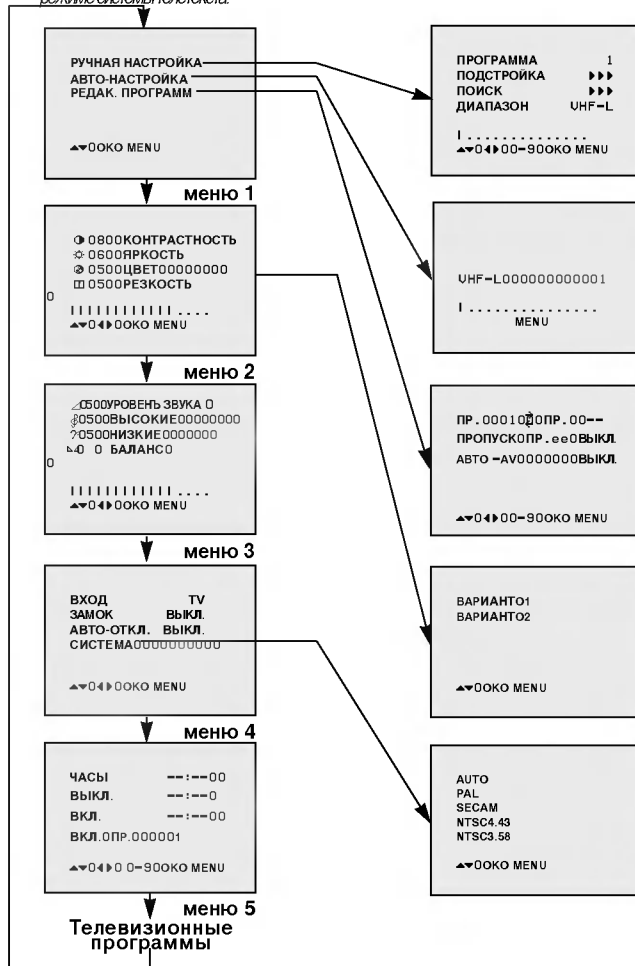
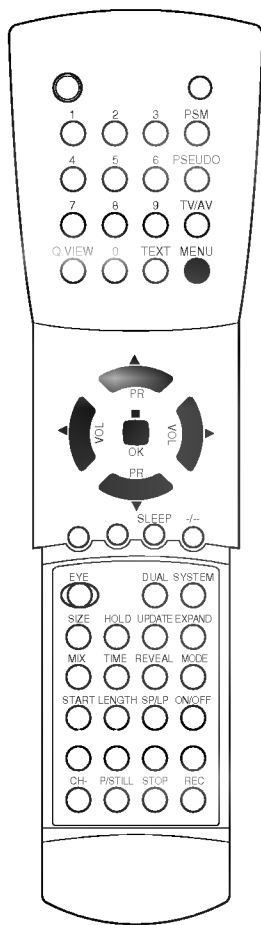

Предварительная настройка (программирование) телевизионных каналов

меню 1

РУЧНАЯ НАСТРОЙКА
АВТО-НАСТРОЙКА
РЕДАК. ПРОГРАММ

◀▷000 MENU

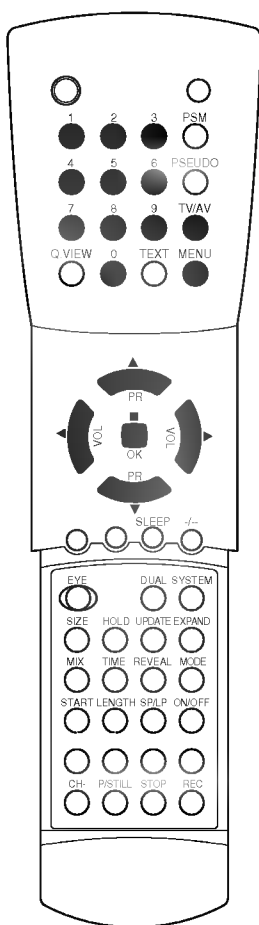

В памяти вашего телевизора может храниться до 100 телевизионных каналов, которым могут быть назначены номера с 0 по 99. После того, как вы записали телевизионные каналы (станции) в память телевизора, вы можете выбрать нужную вам предварительную запрограммированную станцию (телевизионный канал) с помощью кнопки ▲ / ▼ или с помощью кнопок с цифрами. Автоматическая предварительная настройка.

Автоматическая настройка телевизионных каналов

С помощью этого режима в память телевизора записываются все станции, которые он может принимать.

1. Нажмите кнопку **MENU** для воспроизведения на экране меню 1.
2. Нажмите кнопку ▲ / ▼ для выбора режима **АВТО-НАСТРОЙКА**.
3. Нажмите кнопку **OK** для запуска предварительной автоматической настройки телевизионных каналов).

Частотные диапазоны телевизора автоматически переключаются в следующей последовательности: **VHF-L** → **VHF-H** → **UHF**.

После того, как автоматическая предварительная настройка телевизионных каналов заканчивается, на экране телевизора начинает воспроизводиться станция, назначенная для канала 1.

Для прекращения автоматической предварительной настройки телевизионных каналов нажмите кнопку **MENU**. В этот момент будет отображаться принимаемая станция.

Примечание: При автоматической предварительной настройке телевизионных каналов в память телевизора могут записываться нежелательные телевизионные станции, например, удаленные станции со слабым сигналом. Вы можете легко пропускать эти станции с помощью ввода режима **РЕДАК. ПРОГРАММ**.

Ручная предварительная установка телевизионных каналов

Режим ручной предварительной установки телевизионных каналов позволяет вам настроить телевизионные станции и расположить их в любой удобной для вас последовательности.

1. Нажмите кнопку **MENU** для воспроизведения на экране меню 1.
2. Нажмите кнопку ▲ / ▼ для выбора режима **РУЧНАЯ НАСТРОЙКА**.
3. Нажмите кнопку **OK** для воспроизведения на экране меню режима **РУЧНАЯ НАСТРОЙКА**.

ПРОГРАММА	1
ПОДСТРОЙКА	▶▶▶
ПОИСК	▶▶▶
ДИАПАЗОН	UHF-L
1.....	
▶▷0▶00-9000 MENU	

4. Нажмите кнопку ▲ / ▼ для выбора режима **ПРОГРАММА**. Выберите нужный номер канала нажатием кнопки ◀ / ▶ или кнопок с цифрами.
5. Нажмите кнопку ▲ / ▼ для выбора режима **ДИАПАЗОН**. Нажмите кнопку ◀ / ▶ для выбора нужного частотного диапазона **VHF-L**, **VHF-H** или **UHF**.
6. Нажмите кнопку ▲ / ▼ для выбора режима **ПОИСК**. Нажмите кнопку ◀ / ▶ для включения поиска. Для прекращения поиска в любое время нужно нажать кнопку **MENU** или ▲ / ▼.
7. Если это именно та станция, поиск которой осуществлялся, то нажмите кнопку **OK**, чтобы записать ее в память. Если Вы решили, что не будете пользоваться найденной станцией и хотите ее пропустить, то снова нажмите кнопку ◀ / ▶.
8. Для записи в память телевизора следующей станции повторите описанные выше шаги с 4 по 7.
9. Для возвращения в режим нормального просмотра телевизионного канала нажимайте кнопку **MENU** несколько раз или кнопку **TV/AV** один раз.

Точная настройка

Обычно требуется выполнять точную настройку телевизионной станции только при плохом приеме.

1. Повторите описанные выше шаги с 1 по 3.
2. Нажмите кнопку ▲ / ▼ для выбора пункта меню **ПОДСТРОЙКА**.
3. Нажмите кнопку ◀ / ▶ для выполнения точной настройки частоты телевизионной станции с целью получения оптимальной картинки и звукового сопровождения. Кнопкой ▶ индикация ▶▶▶ появится, кнопкой ◀ индикация ◀◀◀ появится.
4. Нажмите кнопку **OK** для записи в память новых установленных параметров. На экране появляется сообщение **ЗАПОМНЕНО**.
5. Для возвращения в режим нормального просмотра телевизионного канала нажимайте кнопку **MENU** несколько раз или кнопку **TV/AV** один раз.

Телевизионная станция, для которой была выполнена точная настройка, будет регистрироваться с помощью номера канала, воспроизводимого на экране желтым цветом во время включения канала.

Предварительная настройка (программирование) телевизионных каналов

меню 1

РУЧНАЯ НАСТРОЙКА
АВТО-НАСТРОЙКА
РЕДАК. ПРОГРАММ

◀▷OK MENU

Редактирование каналов

Эта функция позволяет вам изменять порядок расположения телевизионных каналов, записанных в память телевизора, и расположить их в любой нужной вам последовательности. Также можно пропустить нежелательные для Вас номера программ с помощью функции автоматического программирования.

1. Нажмите кнопку **MENU** для воспроизведения на экране меню 1.
2. Нажмите кнопку **▲ / ▼** для выбора режима **РЕДАК. ПРОГРАММ**.
3. Нажмите кнопку **OK** для выбора пункта меню **РЕДАК. ПРОГРАММ**.

PR . 000100PR . 00--
ПРОПУСК PR . ee0ВЫКЛ.
АВТО - AV000000ВКЛ.

◀▷0400-9000 MENU

Изменение последовательности расположения записанных в памяти телевизионных каналов

1. Нажмите кнопку **◀ / ▶** для изменения левого (в меню) номера канала. На экране телевизора воспроизводится телевизионная программа, соответствующая новому введенному номеру канала.
2. Введите посредством кнопок с цифрами нужный правый номер канала. При вводе номера до 10 необходимо ввести сначала **0**, например, номер 5 вводится как **05**.
3. Нажмите кнопку **OK**, станция, записанная ранее под правым номером канала, теперь будет соответствовать левому номеру канала.
4. Для изменения расположений других телевизионных каналов повторите операции, описанные в шагах с 1 по 3.

Пропуск записанных в памяти каналов

1. Для выбора программы, которую вы хотите пропустить, нажмите кнопку **◀ / ▶**. На экране телевизора воспроизводится программа, номер которой вы выбрали.
2. С помощью кнопки **▲ / ▼** выберите пункт меню **ПРОПУСК PR**.
3. Нажмите кнопку **◀ / ▶** для выбора режима **ВКЛ.** или **ВЫКЛ.**. Если вы выбрали **ВКЛ.**, то данная программа (канал) пропускается.
4. Нажмите кнопку **OK**. На экране появляется сообщение **ЗАПОМНЕНО**.
5. Нажмите кнопку **▲ / ▼**, чтобы выбрать первый пункт меню, а затем повторите действия 1-4, чтобы пропустить другие нежелательные для Вас номера программ.

Можно также осуществлять выбор номеров пропускаемых каналов посредством кнопок с цифрами, при этом номера каналов при их установке будут воспроизводиться синим цветом.

Auto AV (Опция)

Если ваш видеомаягнитофон при воспроизведении выдает на выходе переключающее напряжение, выберите **АВТО-АВ ВКЛ.**, когда видеомаягнитофон подключен через Евроразъем. Произойдет автоматическое переключение на режим AV-1, а сигнал будет на входе. Но если вы хотите остаться в режиме просмотра TV, установите **АВТО АВ** на **ВЫКЛ.**

1. Нажмите кнопку **◀ / ▶** для выбора нужной программы.
2. Нажмите кнопку **▲ / ▼** для выбора режима **АВТО-АВ**.
3. Нажмите кнопку **◀ / ▶** для выбора режима **ВКЛ.** или **ВЫКЛ.**.
4. Нажмите кнопку **OK**. На экране появляется сообщение **ЗАПОМНЕНО**.
5. Для установки другой программы повторите шаги 1 ~ 4.

Для возвращения в режим нормального просмотра телевизионного канала нажимайте кнопку **MENU** несколько раз или кнопку **TV/AV** один раз.

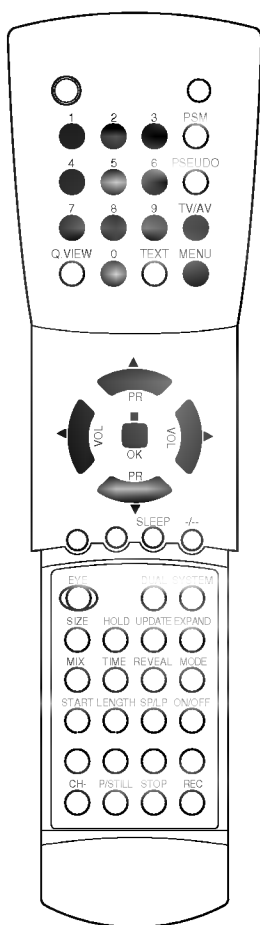

Регулировка параметров изображения

меню 2

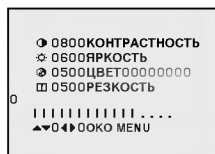

Регулировка параметров изображения

Вы можете осуществлять регулировку контраста, яркости, насыщенности цвета, четкости изображения и оттенки (только NTSC вход).

1. Несколько раз нажмите кнопку **MENU** или **EYE** и установите программу MENU 2.
2. Выбор нужной Вам картинки осуществляется кнопками **▲ / ▼**.
3. С помощью кнопки **◀ / ▶** выполните нужные регулировки.

После этого вы можете закончить регулировку или записать установленные вами параметры в память для последующего быстрого считывания их из памяти, как описано в представленных ниже шагах с 4 по 6.

4. Нажмите кнопку **OK**.



5. Выберите вариант **ВАРИАНТ 1** или **ВАРИАНТ 2** с помощью кнопки **▲ / ▼**. Варианты **ВАРИАНТ 1** или **ВАРИАНТ 2** позволяют вам записать в память телевизора два совершенно разных набора установленных параметров изображения для разных условий внешнего освещения, например, для просмотра телевизионных передач днем и ночью.
6. Нажмите кнопку **OK**. На экране появляется сообщение **ЗАПОМНЕНО**.

Для считывания из памяти запрограммированных вами установленных параметров изображения нажимайте кнопку **PSM** до тех пор, пока на экране не появится картинка с требуемыми параметрами изображения (**СТАНДАРТ**, **ВАРИАНТ 1** или **ВАРИАНТ 2**). **СТАНДАРТ** установки изображения запрограммированы на заводе для получения оптимального качества изображения и не могут изменяться.

Функция системы ТГЛАЗУ (Опция)

Эта функция регулирует изображение в соответствии с окружающими условиями, такими как комнатное освещение и качество света. Она создана для того, чтобы вы могли насладиться самым лучшим и подходящим для ваших глаз натуральным в цветовой гамме изображением, в соответствии с окружающими вас условиями.

1. Для включения данной функции нажмите кнопку **EYE** до тех пор, пока не появится сообщение **EYE ВКЛ.**, так как показано ниже.

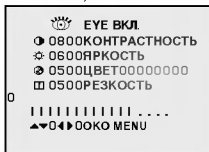

Эта функция может работать также вместе с кнопкой режима **MENU**. Для этого нужно нажать кнопку **EYE**, пока не появится сообщение **EYE ВКЛ.**, после того, как вы выбрали **MENU 2**, нажав кнопку **MENU**.

2. Затем нажмите кнопку **OK**.

Замечание: Для отключения данной функции нажимайте кнопку **EYE** до тех пор, пока не исчезнет сообщение **EYE ВКЛ.** или регулируйте меню картинки до любого желаемого уровня.

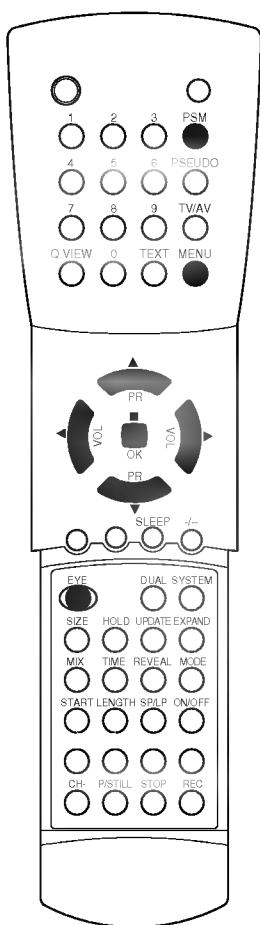

НАСТРОЙ А ЗВУ А

МЕНЮ 3

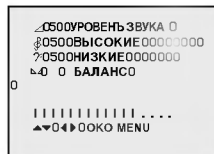

НАСТРОЙ А ЗВУ А

Вы можете сами настроить звуковой дискант, бас и баланс на предпочитаемые вами уровни.

1. Нажмите кнопку **MENU** для выбора MENU 3.
2. Нажмите **▲ / ▼** для выбора желаемого уровня.
3. Нажмите **◀ / ▶** для желаемой настройки.
4. Нажмите кнопку **OK** для сохранения.

Для вызова установленной вами функции, нажмите кнопку **SSM** до тех пор, пока не появится желаемый звук (**СТАНДАРТ**, **ВАРИАНТ 1** или **ВАРИАНТ 2**). Стандартный звук (**СТАНДАРТ**) запрограммирован на фабрике и следовательно не может быть изменен.

Выбор выходного сигнала звукового сопровождения

В режиме AV (Аудио/Видео) вы можете осуществлять переключение выходного звукового сигнала, подаваемого на правый и левый громкоговорители.

Это осуществляется с помощью последовательных нажатий кнопки **DUAL**.

L+R: Звуковой сигнал, подключенный к левому входу аудиосигнала (L), подается на левый громкоговоритель, а звуковой сигнал, подключенный к правому входу аудиосигнала (R), подается на правый громкоговоритель.

L+L: Звуковой сигнал, подключенный к левому входу аудиосигнала (L), подается на левый и правый громкоговорители.

R+R: Звуковой сигнал, подключенный к правому входу аудиосигнала (R), подается на левый и правый громкоговорители.

Псевдо Стерео

На моделях, где устанавливается функция Псевдо Стерео, вы можете ощутить звуковой эффект стерео звука, нажав кнопку **PSEUDO**.

1. Нажмите кнопку **PSEUDO**.

На экране появится дисплей **◀▶**.

2. Нажмите кнопку еще раз для откл. данной функции. новка **PSEUDO** - это колесчатный переключатель.

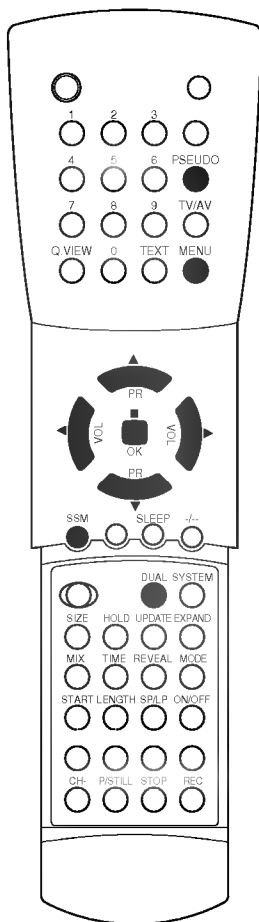

Прочие функции телевизора

меню 4



Режимы TV и AV

Могут быть установлены режимы входного сигнала TV (Телевизор) и AV (АудиоВидео). Режим AV используется, когда к телевизору подключается кассетный видеомаягнитофон или другая аппаратура.

Примечание: Когда видеомаягнитофон подключается через гнездо антенны, используется режим TV. См. раздел "Подключение внешней аппаратуры".

1. Несколько раз нажмите кнопку **MENU** и установите программу MENU 4.
2. Нажмите кнопку **▲ / ▼** для выбора режима **ВХОД**.
3. Нажмите кнопку **◀ / ▶** для выбора режима **TV, AV1** или **AV2**.
4. Нажмите кнопку **OK**.

Вы также можете установить режим TV или AV нажатием кнопки **TV/AV**.

Электронный замок от детей

В телевизоре может быть установлен такой режим работы, при котором его управление может осуществляться только с помощью ПДУ.

Эта функция может использоваться для предотвращения несанкционированного использования телевизора.

1. Несколько раз нажмите кнопку **MENU** и установите программу MENU 4.
2. Нажмите кнопку **▲ / ▼** для выбора режима **ЗАМОК**.
3. С помощью кнопки **◀ / ▶** на ПДУ выберите **ВКЛ.**
4. Нажмите кнопку **OK** для возврата к нормальному просмотру телевизионных программ.

При включенной функции электронного замка от детей при нажатии любой из кнопок во время просмотра телевизионной передачи на экране появляется сообщение **ЗАМОК ВКЛ.**

Автоматический таймер сна

Если вы устанавливаете режим **АВТО-ОТКЛ ВКЛ.**, телевизор будет автоматически переключаться в режим ожидания приблизительно через 10 минут по окончании работы телевизионной станции.

1. Несколько раз нажмите кнопку **MENU** и установите программу MENU 4.
2. Нажмите кнопку **▲ / ▼** для выбора режима **АВТО-ОТКЛ.**
3. Нажмите кнопку **◀ / ▶** для выбора режима **ВКЛ.**
4. Нажмите кнопку **OK** для возврата к нормальному просмотру телевизионных программ.

Установка системы цветного телевидения

Ваш телевизор может быть настроен на основную систему цветного телевидения, используемую в вашем регионе. При нормальном приеме телевизионных передач выберите в пункте меню Color system (Система цветного телевидения) вариант **АВТО**. При необходимости (в условиях приема слабого сигнала и неудовлетворительном качестве изображения и звука) попробуйте поменять код цветного сигнала, руководствуясь при этом ниже приводимыми инструкциями.

1. Несколько раз нажмите кнопку **MENU** и установите программу MENU 4.
2. Нажмите кнопку **▲ / ▼** для выбора режима **СИСТЕМА**.
3. Кнопкой **OK** вызовите под-меню.
4. С помощью кнопки **▲ / ▼** выберите правильную систему цветного телевидения.
5. Нажмите кнопку **OK**. На экране появляется сообщение **ЗАПОМНЕНО**.

Режим выбора системы настройки можно также непосредственно вызвать в меню нажатием кнопки **СИСТЕМА**.

Примечание:

- a. при подстройке системы приема сигнала по приведенной методике ее индикация на экране телевизора будет иметь желтоватый цвет.
- b. Для приема сигнала NTSC 3.58 выберите режим **NTSC3.58**.
- c. Сигнал, который приемник не принимает, может быть выбран пользователем, однако эта команда обрабатываться не будет.

Таймер сна

Вам не нужно помнить о том, что перед тем, как лечь спать, следует выключить телевизор. Таймер сна автоматически переключит ваш телевизор в режим ожидания по истечении заданного промежутка времени.

Для установки количества минут, через которое таймер сна выключит телевизор, нажмите кнопку **ОТКЛ (CON)**. На экране появляется символ ---, за которым располагаются числа **120, 90, 60, 30, 0** и **10**.

Таймер начинает отсчет времени в обратном направлении с выбранного количества минут.

Примечания:

- a. Для воспроизведения времени, оставшегося до выключения телевизора, с помощью таймера сна нажмите кнопку **SLEEP** один раз.
- b. Для отмены установки таймера сна нажмите кнопку **SLEEP** до тех пор, пока на экране не появится **ОТКЛЮЧЕНИЕ---**.
- c. При выключении телевизора установка минут таймера сна сбрасывается.

Установка времени

меню 5



Часы

В часах используется 24-часовая система. Перед началом эксплуатации телевизора часы необходимо установить. Вы должны сначала правильно установить часы, прежде, чем начинать пользоваться таймером.

1. Несколько раз нажмите кнопку **MENU** и установите программу MENU 5.
2. Нажмите кнопку **▲ / ▼** для выбора режима **ЧАСЫ**.
3. Выставление часов производится с помощью кнопок **◀ / ▶** или кнопок цифрового наборного поля.
4. Нажмите кнопку **OK** для возврата к нормальному просмотру телевизионных программ.

Время выключения

Телевизор автоматически отключается в назначенное время по команде таймера.

1. Несколько раз нажмите кнопку **MENU** и установите программу MENU 5.
2. Нажмите кнопку **▲ / ▼** для выбора режима **ВЫКЛ.**
3. Выставление часов производится с помощью кнопок **◀ / ▶** или кнопок цифрового наборного поля.
4. Нажмите кнопку **OK** для возврата к нормальному просмотру телевизионных программ.

Время включения

Телевизор автоматически включается в назначенное время по команде таймера и на выбранной Вами программе.

1. Несколько раз нажмите кнопку **MENU** и установите программу MENU 5.
2. Нажмите кнопку **▲ / ▼** для выбора режима **ВКЛ.**
3. Выставление часов производится с помощью кнопок **◀ / ▶** или кнопок цифрового наборного поля.
4. Нажмите кнопку **▲ / ▼** для выбора режима **ВКЛ. ПР..** Выберите нужный номер канала нажатием кнопки **◀ / ▶** или кнопок с цифрами.
5. Нажмите кнопку **OK** для возврата к нормальному просмотру телевизионных программ.

Примечания:

- a. В момент прерывания энергии (отключения или замыкания энергии) время нужно установить заново.
- b. Если для времени включения и времени выключения установлено одинаковое значение, то будет выполняться только выключение.
- c. Для того, чтобы телевизор включался в заранее установленное время, он должен быть установлен в режим ожидания с помощью кнопки **POWER (ПИТАНИЕ)** на ПДУ.
- d. При включенной функции автоматического включения телевизора в заранее установленное время телевизор будет переключаться на заранее установленный канал, даже если он в этот момент работает.
- e. Если в течение двух часов с момента включения телевизора с помощью функции автоматического включения в заранее установленное время не нажимается ни одна из кнопок управления телевизора, телевизор будет автоматически переключаться в режим ожидания.
- f. После установки времени автоматического включения или выключения телевизора эти функции будут автоматически выполняться ежедневно в установленное время.

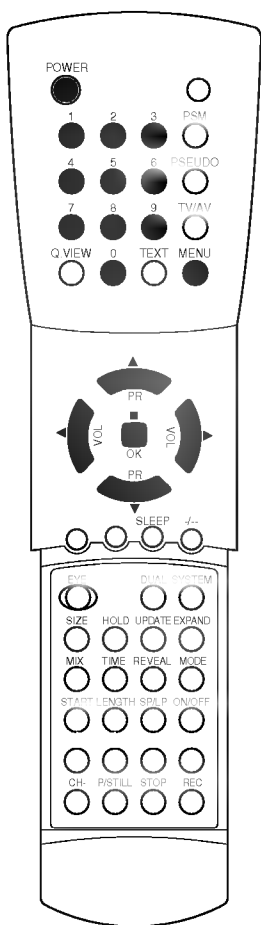

Телетекст (дополнительное устройство)

Телетекст является дополнительной функцией, поэтому прием телетекста может выполняться только на телевизорах, снабженных системой телетекста.

Телетекст - это бесплатная услуга, оказываемая большинством вещательных телевизионных станций. С помощью телетекста передается следующая информация: новости, погода, телевизионные программы, цены акций и т.д.

Декодер телетекста данного телевизора может поддерживать режимы Простой, TOP и FASTEXT. Простой режим состоит из ряда страниц, которые напрямую выбираются путем ввода соответствующего номера страницы. TOP и FASTEXT являются более современными системами телетекста, позволяющими быстро и легко находить нужную информацию, передаваемую в виде телетекста.

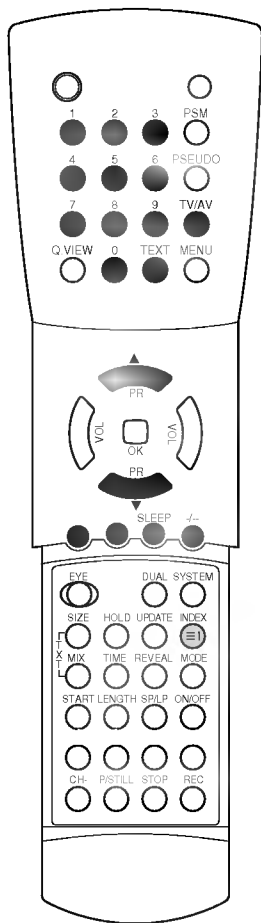

Включение и выключение функции телетекста

Для включения функции телетекста нажмите кнопку TEXT (ТЕКСТ). На экране телевизора появляется первая страница или последняя выбранная страница телетекста.

В строке заголовка воспроизводятся два номера страницы, имя телевизионной станции, дата и время. Первый номер страницы соответствует номеру выбранной вами страницы, а второй номер страницы соответствует номеру текущей воспроизводимой страницы.

Для выключения функции телетекста нажмите кнопку TEXT или TV/AV. Предыдущий режим просмотра при этом появляется вновь.

Режим Простой

Выбор страницы

1. Введите трехзначный номер нужной вам страницы посредством кнопок с цифрами. Если во время ввода номера страницы вы нажали не ту кнопку, вы должны закончить ввод трехзначного номера, а затем снова ввести правильный номер страницы.
2. Для вывода на экран предыдущей или последующей страницы телетекста можно использовать кнопку ▲ / ▼.

Режим TOP

Для облегчения поиска информации, передаваемой с помощью телетекста, в нижней части экрана воспроизводятся четыре цветных поля: красное, зеленое, желтое и синее. Желтое поле обозначает следующую группу, а синее поле обозначает следующий блок.

Выбор блока/группы/страницы

1. С помощью СИНЕЙ кнопки вы можете переходить от блока к блоку.
2. Используйте ЖЕЛТУЮ кнопку для перехода на следующую группу с автоматическим переходом на следующий блок.
3. С помощью ЗЕЛеноЙ кнопки вы можете перейти на следующую страницу с автоматическим переходом на следующую группу. Для этого также может использоваться кнопка ▲.
4. КРАСНАЯ кнопка позволяет вернуться на предыдущую установку. Для этого также может использоваться кнопка ▼.

Прямой выбор страницы

Так же, как и в режиме телетекста Простой, в режиме TOP вы можете выводить на экран страницу телетекста с помощью прямого ввода трехзначного номера страницы.

Режим FASTEXT

Страницы телетекста имеют цветовой код, который регистрируется в нижней части экрана, и выбираются с помощью соответствующей цветной кнопки.

Выбор страницы

1. Нажмите кнопку INDEX для выбора страницы указателя.
 2. Вы можете выбрать страницы, имеющие цветовой код, показанный в нижней строке, с помощью соответствующих цветных кнопок.
 3. Так же, как и в режиме телетекста Простой, в режиме телетекста FASTEXT вы можете выбрать страницу телетекста путем ввода трехзначного номера страницы с помощью цифровых кнопок.
 4. Кнопка ▲ / ▼ может использоваться для выбора предыдущей или последующей страницы.
-

Телетекст (дополнительное устройство)

Специальные функции телетекста

REVEAL (ОТКРЫВАНИЕ СКРЫТОГО ТЕЛЕТЕКСТА)

Нажмите эту кнопку для воспроизведения на экране скрытой информации, такой как, например, ответы на загадки и вопросы викторины.

Нажмите кнопку еще раз для удаления информации с экрана.

SIZE (УВЕЛИЧЕНИЕ РАЗМЕРА)



Устанавливает двойную высоту знаков телетекста.

Нажмите эту кнопку для увеличения верхней половины страницы телетекста.

Нажмите эту кнопку еще раз для увеличения нижней половины страницы телетекста.

Нажмите эту кнопку еще раз для возвращения в режим нормального воспроизведения.

UPDATE (ОБНОВЛЕНИЕ)

На экране воспроизводится нормальное телевизионное изображение во время ожидания поступления новой страницы телетекста. В левом верхнем углу экрана воспроизводится индикатор . При поступлении новой страницы телетекста индикатор  меняется на номер страницы телетекста.

Нажмите эту кнопку для вывода на экран обновленной (новой) страницы телетекста.

HOLD (УДЕРЖИВАНИЕ)

Прекращается автоматическая смена страниц телетекста, которая выполняется в том случае, если страница телетекста состоит из 2 или более субстраниц. Количество субстраниц и номер текущей субстраницы обычно воспроизводятся на экране под строкой времени. При нажатии этой кнопки в левом верхнем углу экрана воспроизводится символ удерживания, и автоматическая смена страниц отменяется.

Для перехода на следующую страницу телетекста нажмите эту кнопку еще раз.

MIX (НАЛОЖЕНИЕ)

Воспроизводятся страницы телетекста, наложенные на телевизионную картинку.

Для выключения картинки телевизионной передачи нажмите эту кнопку еще раз.

TIME (ВРЕМЯ)

Нажмите эту кнопку для воспроизведения показаний времени в верхнем правом углу экрана во время просмотра телевизионной передачи. Для удаления показаний времени с экрана нажмите эту кнопку еще раз. В режиме телетекста эта кнопка используется для индикации номера субстраницы телетекста. Номер субстраницы телетекста воспроизводится в нижней части экрана. Для удерживания или смены субстраницы нажмите любую из следующих кнопок: КРАСНАЯ/ЗЕЛЕНАЯ, ▲ / ▼, кнопки с цифрами. Для выхода из этого режима нажмите эту кнопку еще раз.

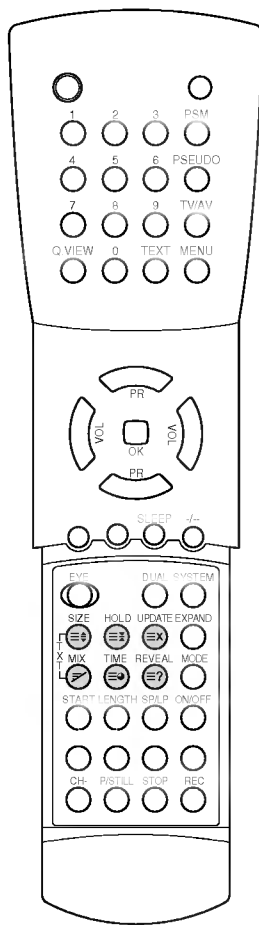

Подключение внешней аппаратуры

Вы можете подключить к своему телевизору внешнюю аппаратуру, такую как: кассетные видеомagnetofоны, видеокамеры и т.д. Показанные ниже разъемы могут несколько отличаться от тех, которые находятся на задней панели вашего телевизора.

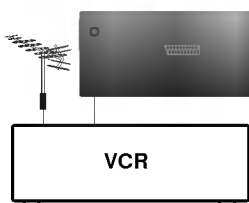

Гнездо антенны

1. Соедините выходное гнездо RF видеомagnetofона с гнездом антенны, которое расположено на задней панели телевизора.
2. Подключите кабель антенны к входному гнезду антенны видеомagnetofона.
3. Назначьте канал видеомagnetofона какому-либо номеру телевизионного канала, см. раздел данного руководства "Ручная предварительная установка телевизионных каналов".
4. Установите номер канала, для которого назначен канал видеомagnetofона.
5. Нажмите кнопку **PLAY (ВОСПРОИЗВЕДЕНИЕ)** видеомagnetofона.

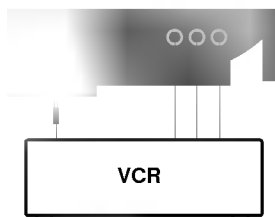

Входные/Выходные гнезда Audio/Video (Аудио/Видео)

1. Соедините выходные гнезда Audio/Video видеомagnetofона с входными гнездами Audio/Video телевизора.
2. Нажмите кнопку **TV/AV** для выбора режима **AV**.
3. Нажмите кнопку **PLAY (ВОСПРОИЗВЕДЕНИЕ)** видеомagnetofона. На экране появляется изображение, воспроизводимое видеомagnetofоном..

Вы также можете записывать телевизионные программы, принимаемые телевизором, на видеомagnetofон через выходные гнезда Audio/Video.

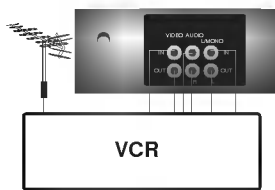

Евро-разъем

Если Ваш приемник оснащен Евро-разъемом,

1. Подключите Евро-разъем видеомagnetofона к Евро-разъем телевизора с помощью специального кабеля.
2. Нажмите на магнитофоне кнопку **PLAY(ВОСПРОИЗВЕДЕНИЕ)**. Если магнитофон оснащен системой переключения напряжений, то он автоматически переключится в режим AV.

В противном случае нажмите на пульте дистанционного управления кнопку **TV/AV** и выберите режим **AV**. При этом на экране телевизора должно появиться изображение видео записи.

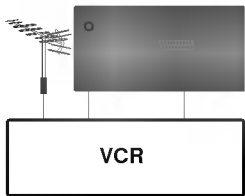

Порядок отыскания причины и устранения неисправности

Признак неисправности

