



LAVADORA

MANUAL DEL USUARIO

**MODELO : WF-T1081TP
WF-T1240TP
WF-T1245TP**

Por favor, lea atentamente este manual antes de utilizar el electrodoméstico. Guárdelo para posible consulta. Anote el número de modelo y el número de serie del aparato. Observe la etiqueta pegada sobre la cubierta posterior y proporcione esta información a su distribuidor cuando necesite servicio técnico.



advertencia

El lavado "TURBO DRUM" no funciona cuando la cubuerta de la lavadora es abierta. La lavadora detiene la función en operación por razones de seguridad.

Control logico Fuzzy

- Un sensor de carga y un microprocesador detectan la cantidad de ropa a lavar para ajustar el nivel de agua, tiempo de lavado etc.
- La más avanzada tecnología en sistemas de control electrónico provee un lavado superior.



Lavado de Turbo drum

- Cuando el Punch +3 gira las espas, el tambor de lavado gira en dirección opuesta. Esto genera corriente de agua por ambos lados mejorando la calidad del lavado.
- Se obtiene mejor calidad de lavado por la caída de agua, la cual baja por pequeños chorros desde interior del tambor de lavado.



3 Pasos de Lavado

- 3 pasos de lavado produce mayor eficiencia con dajo enredo.



Fortación

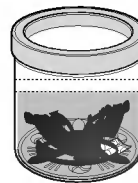

Fortación
Desplazamiento



Desplazamiento y
Ldesenredo



Innoovadoras Espas de Lavado

- Tres pequeñas espas de lavado generan fuertes y abruptas corrientes de agua para limpiar uniformemente la ropa.
- El movimiento vertical y la dirección de rotación ajustados del surtidor de lavado reducen los enredos de ropa y mejoran la potencia del lavado.

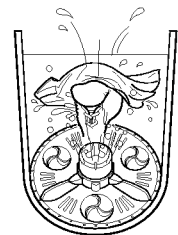

Dispositivos dobles para eliminar las pelusas

- Los dos filtros para pelusas atrapan las pelusas y las deshilachaduras generados durante el lavado para conseguir una mayor limpieza de la ropa.

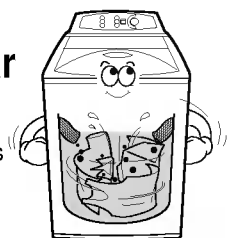

Instrucciones de seguridad.....	4
Denominación de los Componentes.....	7
Instalación de la Lavadora.....	8
Función de cada botón	12
Lavado de Fuzzy y Jean.....	14
Lavado de Economico	16
Lavado Lana y Delicada	18
Lavado Reserva	20
Lavado Remojo	22
Lavado de Favorito.....	24
Otros Lavados	26
Nivel de Agua y cantidad de Detergente	28
Cómo Utilizar el blanqueador	29
Principios para Seleccionar Cada Botón	30
Mantenimiento de la Lavadora	31
Posibles averías	33
Especificaciones.....	35



La información sobre las instrucciones de seguridad son para prevenir algunos daños y peligros probables.

Las instrucciones se dividen en 2 clases ; “advertencia” y “precaución” y el contenido es como sigue.

 Este símbolo es para informar las declaraciones de seguridad. Por favor, preste atención especial a este símbolo y siga las instrucciones dadas para prevenir los peligros probables.

 **advertencia** : puede ocasionar la muerte o accidente serio si no cumple las instrucciones.

 **precaución** : puede ocasionar el daño del producto o accidente ligero si no cumple las instrucciones.

- Guarde este manual en un lugar seguro para consultar en el futuro.

Asegúrese que su circuito eléctrico tenga conexión a tierra antes de conectar el cordón de alimentación. Si no tiene conexión a tierra puede producirse un shock eléctrico y averiar su máquina en caso de un corte circuito.

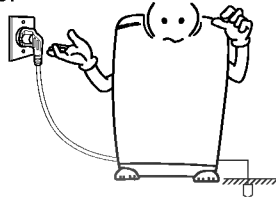

Enviela a reparación si durante el centrifugado la máquina no para a los 15 sg después de abrir la tapa, y no ponga las manos en su interior.



Este atento y no permita que los niños trepen a la parte superior y se introduzcan al interior de la máquina, posiblemente les cause daño por la caída o por la textura de sus lados.

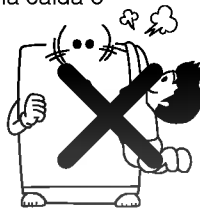

No ponga sus pies o manos en la parte inferior de la máquina, las partes torneadas debajo de la máquina le pueden causar daño.



Tenga cuidado de caerse dentro de la máquina cuando usted use una tarima. Puede dañarse al caer a su interior.



No la use cerca de lugares donde hay ignición de gasolina, bencina y gases inflamables y no lave ropa impregnada con algún producto inflamable. Esto puede causar una explosión.



advertencia

No la use cuando el cordón de alimentación esté dañado. Puede causar shock eléctrico.

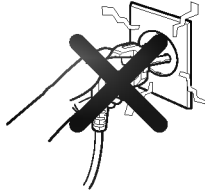

Abra las ventanas para obtener aire fresco cuando sienta olor a gas. De lo contrario al usar la lavadora puede ocurrir una explosión.

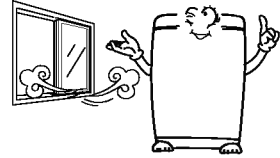

No ponga las manos dentro de la lavadora durante su funcionamiento. Se puede dañar las manos al oprimir la ropa.



No ponga la lavadora en lugares expuestos al viento o la lluvia. Pueden producirse Shock eléctrico o deformaciones en la máquina.

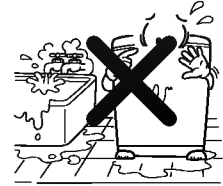

No la coloque cerca de estufas eléctricas o artefactos que emanen calor, pueden deformar las partes plásticas y al enchufar el cordón producirse corto circuito.



No derrame agua sobre el cuerpo de la lavadora, esto puede causar shock eléctrico.



No ponga algún objeto magnético sobre la parte superior de la máquina, producirá fallas en la operación y causarle daño.

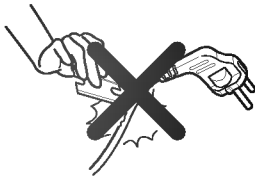

No trate de desarmarla o repararla, solo debe hacerlo un técnico calificado.



No use en una extensión para muchos artefactos. La sobrecarga puede causar incendios.



No cargue con algún objeto pesado el cordón de alimentación, esto lo dañará y puede causar shock eléctrico e incendio.

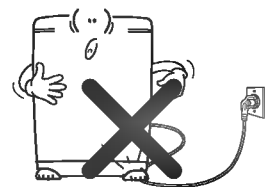

precaución

El producto es pesado, se necesitan dos personas para cargarla cuando la cambie de lugar.

No la presione con objetos punzantes. puede causar shock eléctrico.

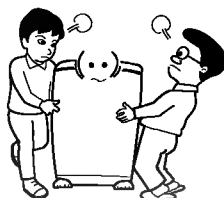

Colóquela sobre un piso firme para evitar vibraciones o ruidos.

Revise que no haya polvo en el enchufe para que este quede completamente insertado, así evita una conexión inestable que puede provocar un corte de circuito.

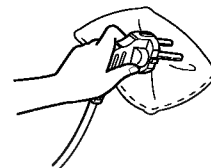

No coloque objetos pesados en la parte superior de la lavadora.

Abra la llave del agua y revise la conexión. Cuando los tornillos quedaron sueltos, caen gotas de agua y pueden causar shock eléctrico.

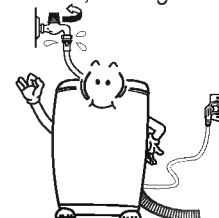

Manipule el enchufe y los botones de encendido sólo con las manos secas, así evita shock eléctricos.

No use con agua caliente de más de 70°C. Las partes plásticas pueden sufrir deformaciones o daños que posteriormente causaran corte de circuito.

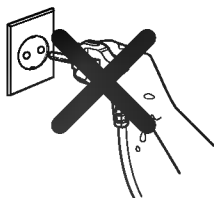

No lave prendas de fibra impermeable. Pueden dañarse o deformarse.

Desconéctela del tomacorriente cuando no la use por periodos prolongados o cuando la limpie.



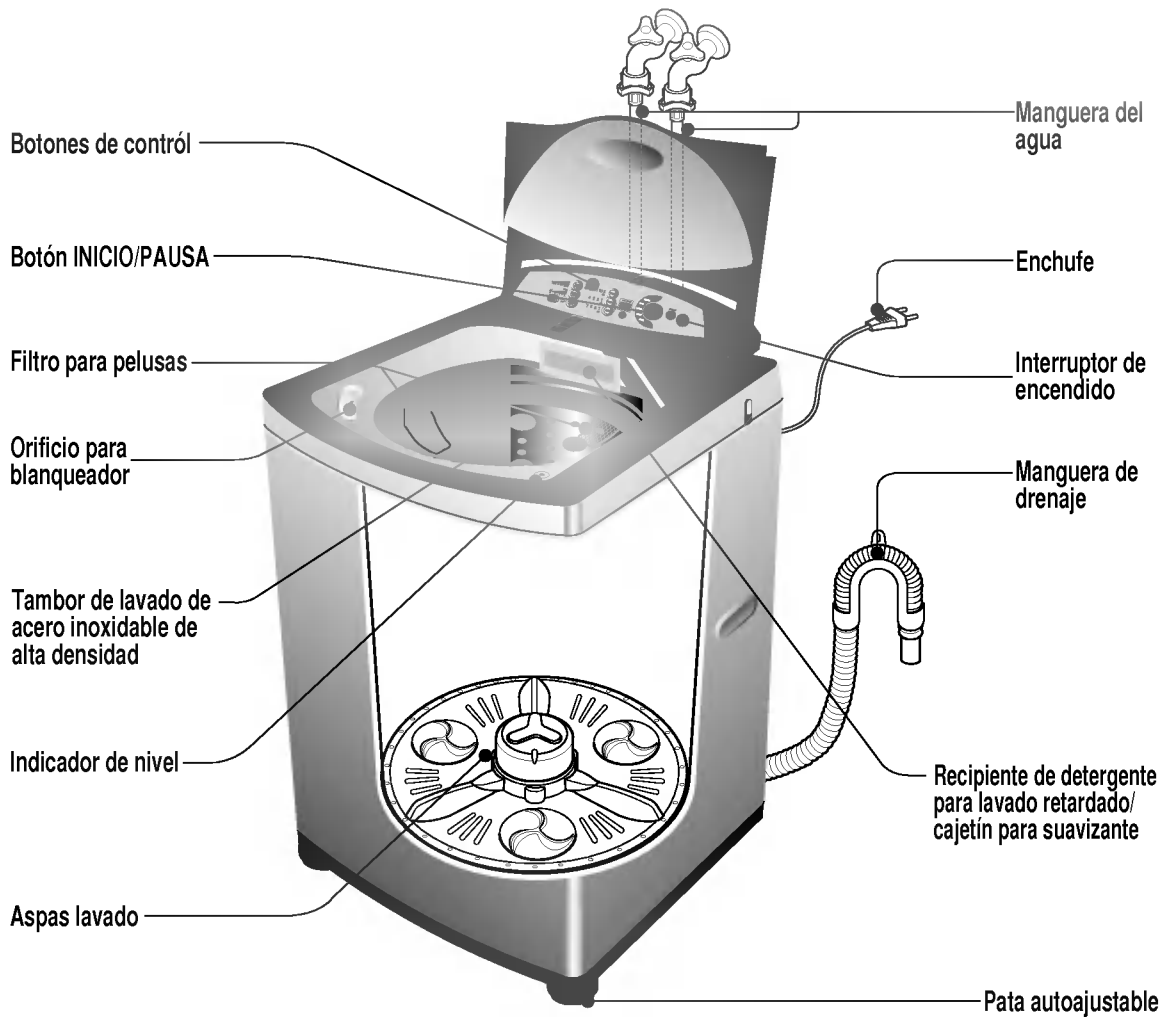

Accesorios

Placa del ajuste de la altura

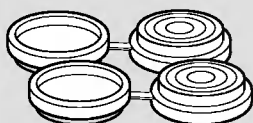

Manguera del agua (2EA)

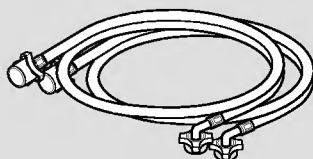

Manguera de drenaje

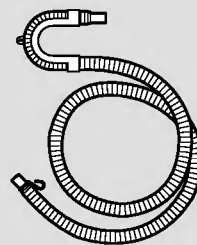

Como instalar la manguera de desague

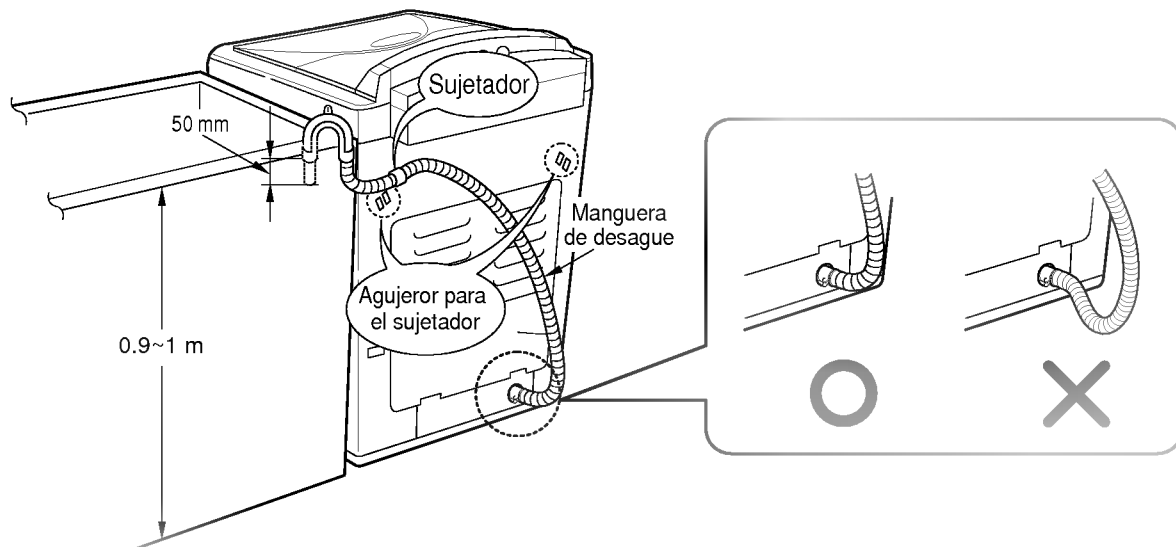

- 1** Coloque el extremo de la manguera de desague a la salida de la bomba en la unidad y ajuste con la grapa.

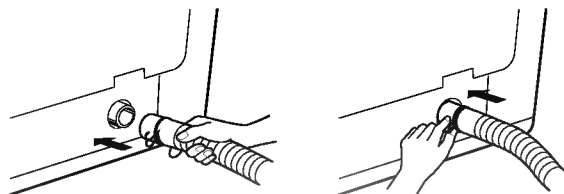

- 2** Cloque el sujetador en cualquiera de los orificios ubicados en la parte posterior de la lavadora. Asegurese que la manguera este sujeta con firmeza para evitar que se desprenda.

- 3** Coloque el otro extremo de la manguera de desague sobre el tubo de lavado.

NOTA :

- Para un buen desague la manguera no debe tener una altura de mas de 50 mm de la guia de la manguera.
- El paso de descarga debe ser de aproximadamente 0.9 ~1 m del suelo

Desague

- Esta unidad requiere un lugar de desague o agujero que asegurara un desague adecuado, esto para evatar un escape de agua dentro de la unidad, Es responsabilidad del usuario seguir las instrucciones de instalación para evitar daños a la unidad.



advertencia

- No instale la lavadora en lugar alguno donde reciba luz solar directa, viento, lluvia etc.
- Conecte la lavadora a una toma apropiada y que trabaje con el voltaje requerido por la unidad.

Conectando la manguera de entrada

La manguera de entrada está diseñada para conectarse a 3/4" de diámetro.

1 Asegurese que el sello de goma este puesto

2 Conecte la manguera de entrada de agua fría en el terminal color azul o con marca azul.

- Conecte el terminal de agua fría directamente en la llave de agua fría y enseguida atornillelo fuertemente tal que el agua no se filtre y gotee.
- Conecte el otro lado del terminal de la manguera de agua fría en la válvula de entrada de agua fría con marcado azul y enseguida atornillar fuertemente, tal que el agua no se filtre.

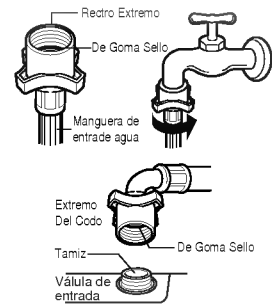

3 Conecte la manguera de entrada de agua caliente en el terminal color rojo o con marcado rojo.

- Conecte el terminal de agua caliente directo en la llave agua caliente y enseguida atornillelo fuertemente tal que el agua no se filtre y gotee.
- Conecte el otro lado del terminal de la manguera de agua caliente en la válvula de entrada de agua caliente con marcado rojo y enseguida atornillar fuertemente, tal que el agua no se filtre.

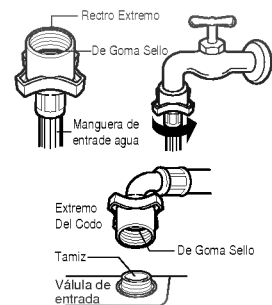

3 Asegurese que la tuerca de la manguera quede firme.

- Es responsabilidad del usuario la conexión de las mangueras de entrada de agua, tal que no tenga filtraciones.



Conectando el adaptador de llave (Opcional)

Para conectar la manguera de entrada de agua a una llave sin hilo, se provee un adaptador adicional (solo para algunos modelos)

1 Suelte los tornillos del adaptador.

- Destornille los 4 tornillos fijadores del adaptador de la llave, tal que la llave quede centrada. Presione el conector hacia arriba en forma vertical tal que el sello de goma del interior del adaptador pueda adherirse completamente a la llave. (Tenga cuidado que el sello de goma no se salga mientras lo presiona)

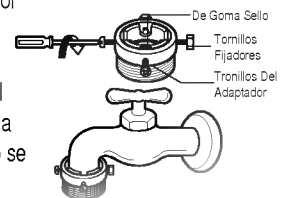

2 Fijando el adaptador de llave a la llave de agua.

- Coloque los 2 tornillos fijadores del lado de la muralla y apriete los con la mano o con un atornillador para fijar el tamaño exácto del diámetro de la llave. Enseguida apriete los otros dos tornillos para fijar la llave

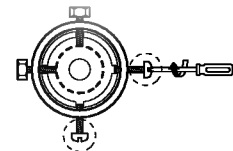

• Después de fijar el adaptador de llave, conecte la manguera de entrada de agua de acuerdo a las instrucciones.



La instalación inadecuada de la lavadora puede causar ruido y malfuncionamientos.

1. Las ranuras de ventilación del área de la base quedarán obstruidas si se instala la máquina sobre una superficie enmoquetada o sobre una alfombra.
2. Instale la lavadora sobre una superficie firme y nivelada. La inclinación no podrá ser en ningún caso superior a 1°.

Cómo ajustar el nivel

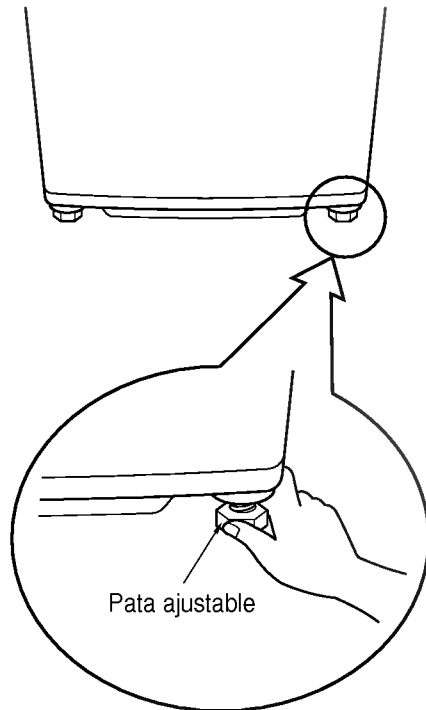

Gire las patas ajustables para fijar la lavadora de forma horizontal (2EA).

1 Área de instalación

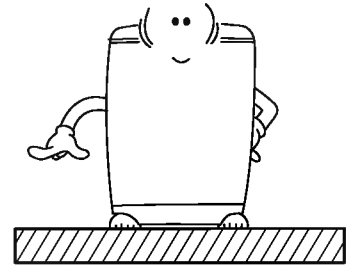

- Instale la lavadora sobre una superficie plana y firme.

4 Posición horizontal

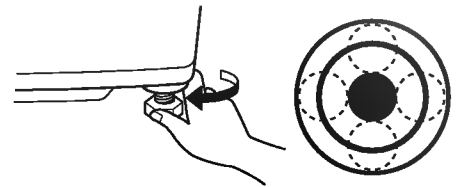

- Levante la parte frontal de la lavadora y sitúe el punto del indicador de nivel en el centro girando las patas ajustables en el sentido de las agujas del reloj o empleando la placa de ajuste.

Posición horizontal

Localización del punto	Causa	Cómo ajustar
	Cuando la parte frontal está más baja.	● Ajuste la placa de ajuste frontal con las patas ajustables (2) o ajuste las patas.
	Cuando la parte posterior está más baja.	● Ajuste la placa de ajuste posterior con las patas ajustables (2) o ajuste la placa de soporte.
	Cuando la parte izquierda está más baja.	● Ajuste la parte izquierda de las placas de ajuste frontal y posterior o la placa de soporte.
	Cuando la parte derecha está más baja.	● Ajuste la parte derecha de las placas de ajuste frontal y posterior o la placa de soporte.

(Ejemplo) Para mover el punto del indicador de nivel 1.5 mm: Utilice dos placas de ajuste y una placa de soporte de 10 mm y gire las patas ajustables de 2 a 3 veces.

2 Comprobación del nivel

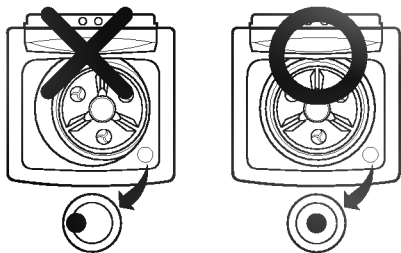

- Abra la puerta y compruebe si la lavadora está correctamente nivelada mirando de arriba a abajo.
- Ajuste el punto del indicador de nivel para que quede dentro del círculo rojo.

3 Comprobación de la pendiente

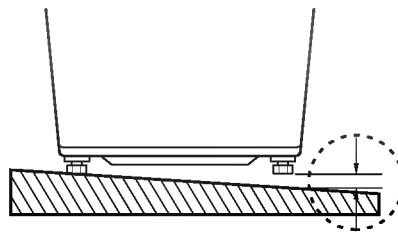

- Compruebe si la superficie de instalación está inclinada (intente menear la lavadora y verifique si se encuentra firmemente instalada).

5 Confirmación del nivel

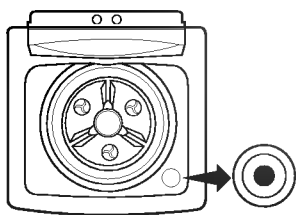

- Coloque la lavadora en la posición original y confirme el nivel de acuerdo con la figura 2 (intente menear la lavadora y confirme el nivel).
- Compruebe la localización del nivel de la parte frontal de la lavadora.

Distancia entre la manguera de drenaje y la pared

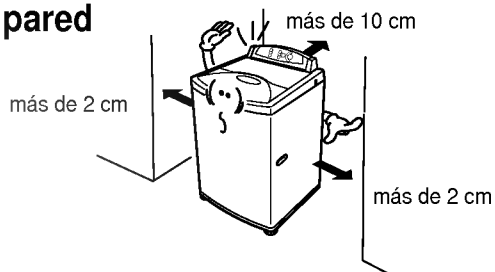

- La distancia entre la manguera de drenaje y la pared deberá ser superior a 10 cm y la distancia entre las demás partes o la parte posterior y la pared deberá ser superior a 2 cm.

Qué son las placas de ajuste?

- Utilice las placas de ajuste para nivelar la arandela cuando las patas ajustables no pueden cubrir el boquete.

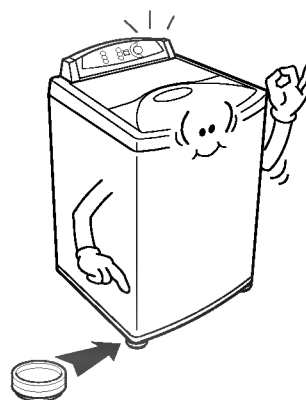
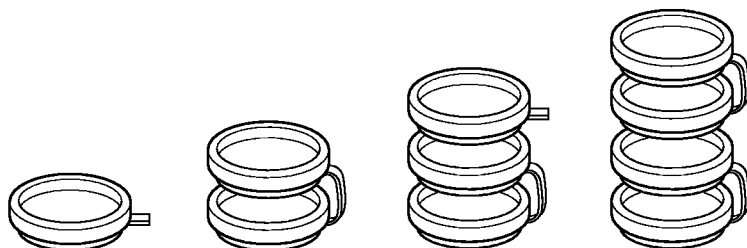

El cambio de las distintas funciones sólo es posible en el estado PAUSE (PAUSA). El botón de selección no funciona cuando la lavadora se encuentra en funcionamiento (salvo el botón de nivel del agua y de temp. del agua).

Preparacion antes de lavar



- Revise si la ropa a lavar es lavable en agua.

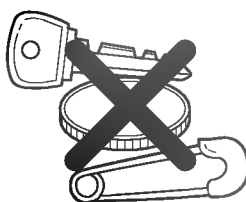

- Asegúrese de sacar objetos tales como llaves, pinches y monedas de las prendas a lavar.



- Lave separadamente la ropa con aceite o tintes.



- Secuda la suciedad suelta antes de lavar.



- Lave prendas peludas por el revés.

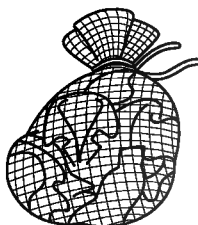

- Lave la ropa delicada, envolviéndola en una malla nylon.

• Una vez cargada la ropa, éste muestra la cantidad correcta de detergente que ha de añadirse dependiendo de la cantidad de ropa (las medidas se proporcionan para un detergente concentrado).

• Presionar el botón de FAVORITO le permite guardar la condición de lavado favorito por usted en la memoria del ciclo FUZZY y lo recuerda para su uso en ocasiones venideras.

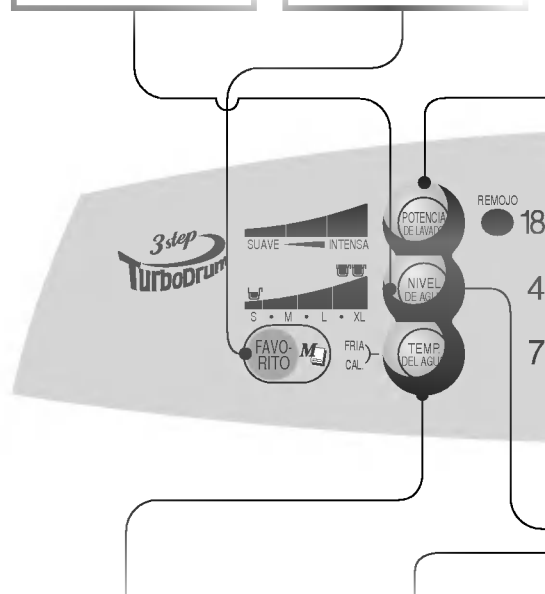

• Utilice este botón para seleccionar agua caliente o fría. Cuando se selecciona únicamente agua caliente, se suministrará agua caliente para el lavado y agua fría y caliente para el enjuague.
• En el programa LANA o SUAVE, se seleccionará automáticamente agua fría (el agua caliente podría dañar el tejido).

• Si usted desea bloquear todos los botones para evitar que toda la configuración sea cambiada por los niños, presione simultáneamente los botones de lavado y enjuague. Entonces "L" aparecerá en su panel y el tiempo restante se mostrará alternadamente en su visor. Si desea eliminar el bloqueo, repita esta operación.

- La omisión está en MEDIO. Presionando el botón se repite los modos [INTENSA → SUAVE → MEDIO].
- Disponible durante el lavado
- Excepto para programas de CANA y DELICADA.

- En caso de un operación anormal, se visualizan las siguientes indicaciones:
 Error en el suministro de agua : [icon] lampara do cubierta.
 Drenaje Anormal : [icon] lampara do cubierta.
 Centrifugado Anormal : [icon] lampara do cubierta.
 Error en el sensor de nivel de agua : [icon] lampara do cubierta.
 Cubierta abierta : [icon] lampara do cubierta.
 Error en carga de agua : [icon] lampara do cubierta.

- Utilice este botón para seleccionar los programas de lavado.
- Cuando se pulse este botón, iniciará un ciclo [FUZZY → ECONOMICO → JEAN → DELICADA → LANA → FUZZY]

- Encienda y Apague presionando el botón (turn on turn off).
- Apagado automatico 10 segundos después de finalizar ciclo de lavado y después de sonar la alarma.

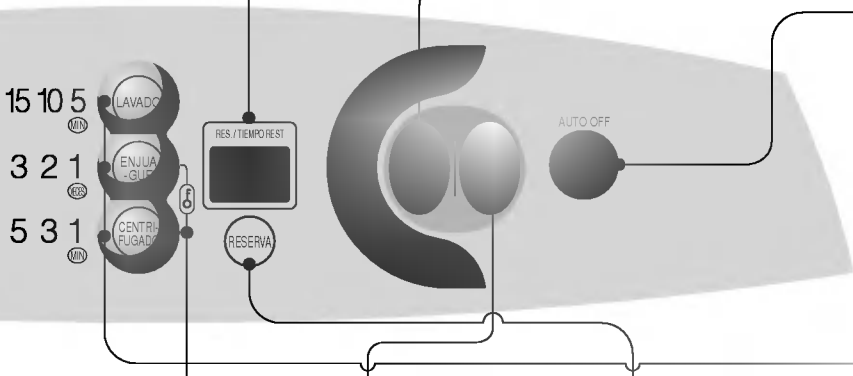

- Si se pulsa este botón, se efectuará un ciclo [ALTO → ALTO · EXTRA → EXTRA → BAJO → BAJO · MEDIO → MEDIO → MEDIO · ALTO → ALTO]
- En los programas FUZZY, JEAN Ó REMOJO, el nivel de agua se selecciona automáticamente de acuerdo con la cantidad de ropa.
- El nivel de agua puede ajustarse incluso con la lavadora en funcionamiento.

- Utilice esta función para el lavado retardado.
- Úsela para establecer el tiempo de retardo.
- Si se pulsa este botón, se efectuará un ciclo de [3 → 4 → 5 → ... → 11 → 12 → 14 → 16 → ... → 46 → 48 → 3] horas. Podrá establecerse un retardo máximo de 48 horas.
- Para cancelar el tiempo de retardo, apague el interruptor de alimentación.

- Usela para comenzar o para una pausa temporal.
- Presionando este botón repite inicio y pausa temporal.
- Después de 10 minutos en estado de pausa temporal, se apagará en forma automática.

- **Lavado (Wash):**
 Utilícelo para cambiar el tiempo. Esto se hace pulsando el botón [18 min → REMOJO 5 min → REMOJO 10 min → REMOJO 15 min → REMOJO 18 min → OFF → 5 min → 10 min → 15 min]. SOAKING (REMOJO) se utiliza para eliminar manchas resistentes de un modo más eficaz. El tiempo de remojo es de aproximadamente 90 minutos. No podrá seleccionarse en el programa LANA.
- **Enjuague (Rinse):**
 Utilícelo para cambiar la frecuencia de los enjuague. Pulsando este botón [enjuague 1 → enjuague 2 → enjuague 3 → enjuague 4 → enjuague 5 → desactivado → enjuague 1], se repetirán los enjuagues. Cuando se seleccione enjuague únicamente, la operación comenzará con suministro de agua.
- **Centrifugado (Spin):**
 Utilícelo para cambiar el tiempo de centrifugado. Esto se hace pulsando el botón [5 min → 7 min → OFF → 1 min → 3 min → 5 min].

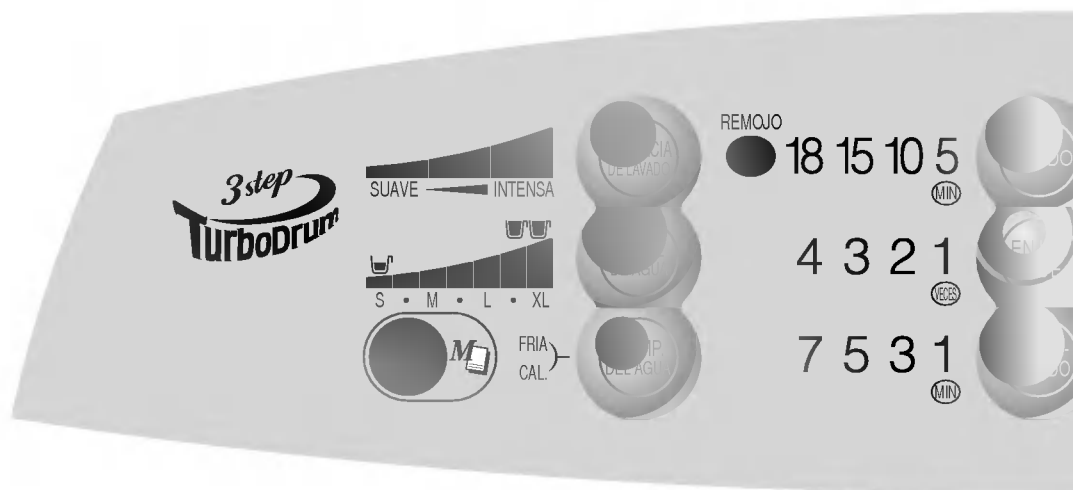

Lavado de FUZZY, JEAN, REMOJO.....

- En el funcionamiento normal, la lavadora completa los ciclos de lavado por sí misma. Si desea ajustar el tiempo de lavado, el número de enjuagues o los tiempos de centrifugado, hágalo en el estado PAUSA.
- Si desea ajustar el nivel de agua, ajústelo directamente pulsando el botón NIVEL DE AGUA.
- Mientras detecta el nivel de agua más adecuado, los indicadores luminosos de nivel de agua se iluminan sucesivamente.



- Si el tambor contiene agua o la ropa se encuentra mojada, el nivel de agua puede ser más alto. Ajuste manualmente el nivel de agua adecuado antes de poner en marcha la lavadora.
- La ropa voluminosa y ligera puede hacer que el nivel de agua sea inferior al habitual. En este caso, ajuste manualmente el nivel de agua.
- Cuando desee lavar ropa que pueda decolorarse fácilmente, no utilice el [REMOJO].
- El suministro de agua puede continuar aproximadamente 2 minutos después de iniciarse el lavado. Ésta es una función automática de ajuste del nivel de agua.

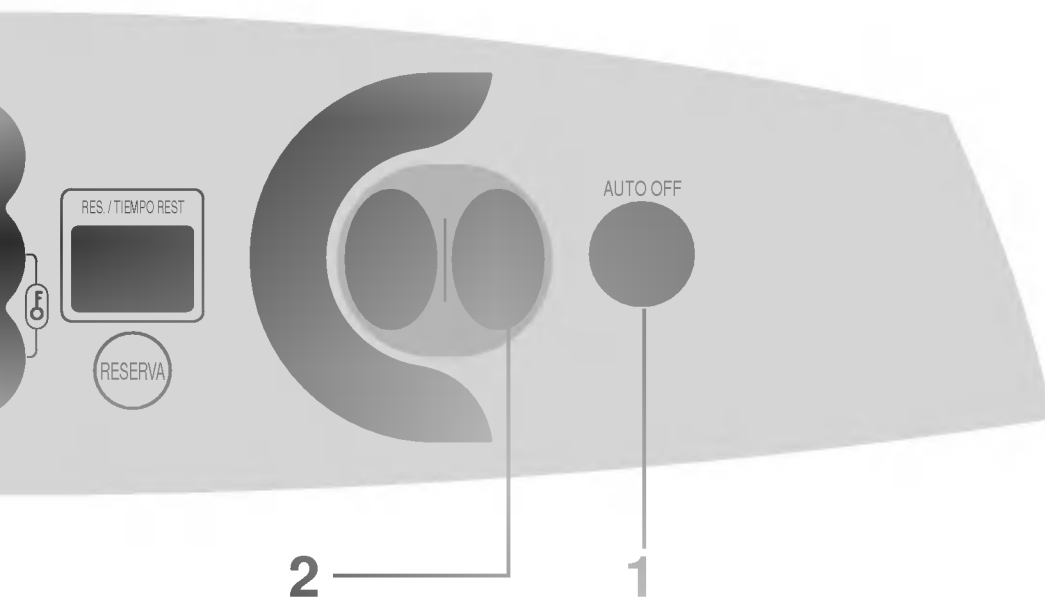

- 1** Pulse el Power botón.
- 2** Deposite la ropa, pulse el botón INICIO/PAUSA
- 3** Deposite el detergente de acuerdo con la cantidad indicada.



La lavadora se apagará automáticamente 10 segundos después de finalizar el ciclo de lavado con un sonido "buuu-".



- Rapido menos de 3.0 kg de ropa cada vez.

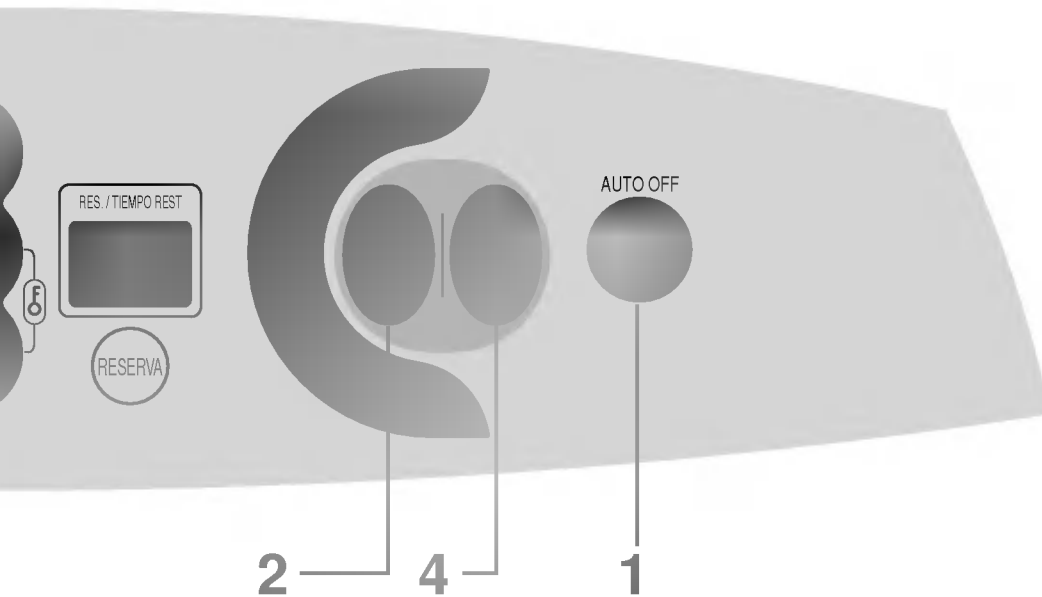

- 1** Pulse el interruptor Power botón.
- 2** Seleccione el programa [ECONOMICO].
- 3** Deposite la ropa.
- 4** Pulse el botón INICIO/PAUSA.
- 5** Deposite el detergente y cierre la puerta.



Si no se cierra la puerta, la máquina no podrá comenzar la rotación. También generará un sonido de alarma.

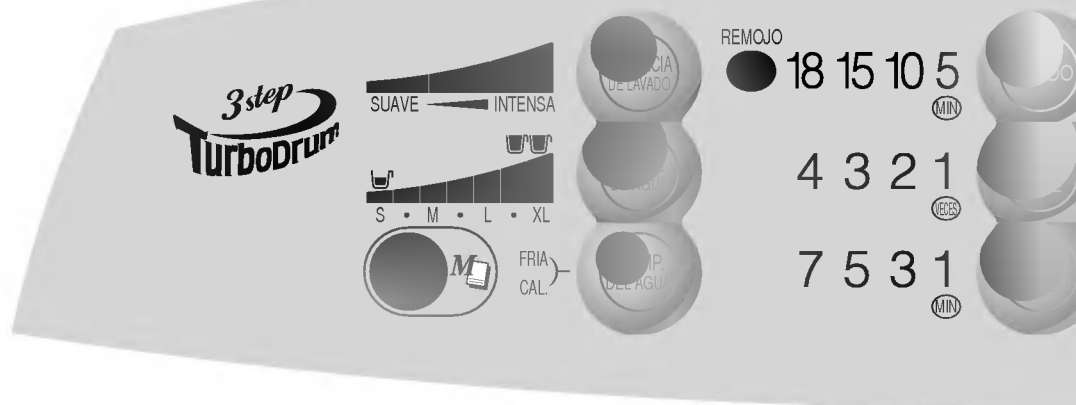

Cómo suave prendas de lana y lencería

- Extienda las prendas de lana y lencería sobre una superficie plana y sombreada.
- En caso de utilizar una percha, envuelva la parte superior de la percha con una toalla para mantener la forma del cuello y de las hombreras.

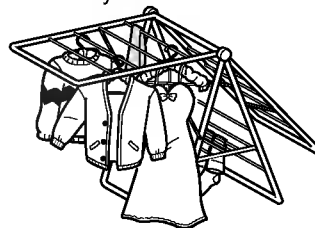

- Las arrugas existentes tras el secado pueden eliminarse con la plancha.

advertencia

- No utilice los niveles de agua MEDIA o bajo. Las prendas podrían resultar dañadas.
- Sólo podrá establecerse agua fría (el agua caliente puede dañar la ropa).
- Cuando utilice detergente neutro o detergente para limpieza en seco, deposite la cantidad adecuada de detergente de acuerdo con las 'Instrucciones para el detergente'.
- Emplee este programa para ropa delicada como pueden ser prendas de lana y lencería (lave únicamente prendas con etiquetas de lavado con agua).
- Lave menos de 2.0 kg de ropa cada vez.
- No lave conjuntamente con ropa blanca, de colores brillantes o de colores oscuros que pueda decolorarse fácilmente.
- El centrifugado es suave en el programa LANA por lo que puede desprenderse agua de las prendas incluso tras el centrifugado.

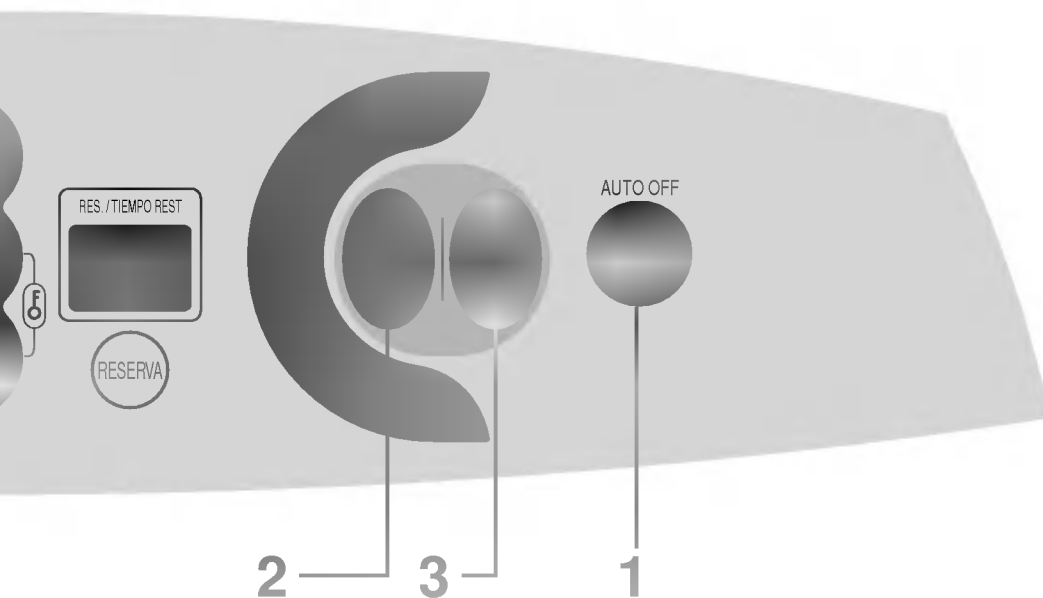

1 Pulse el interruptor Power botón.

2 Seleccione el programa [LANA la DELICADA].
● En este caso la lavadora se establecerá automáticamente el nivel de agua [EXTRA].

3 Deposite la ropa y pulse el botón INICIO/PAUSA.
● Utilice el tipo de detergente adecuado de acuerdo con la naturaleza de las prendas.

4 Deposite el detergente y cierre la puerta.



Si no se cierra la puerta, la máquina no podrá comenzar la rotación. También generará un sonido de alarma.

Esta función puede utilizarse para todos los tipos de lavado.
cuando desee cancelar la reserva de lavado retardado, apague la máquina y enciéndala de nuevo.

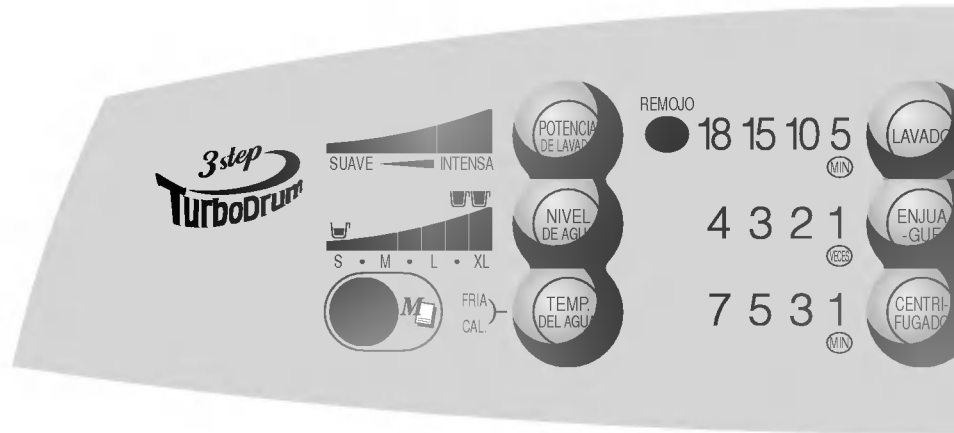

Cómo establecer el tiempo de retardo

Ejemplo : Ahora son las 7 a.m. Si desea que el lavado termine a las 9 p.m., establezca el tiempo de acuerdo con la figura que se presenta a continuación.

- Cuando se pulse el botón, cambiará el tiempo de reserva [3 → 4 → 5... → 12 → 14 → 16... → 48 → 3] repetidamente.



14 horas : 7 a.m. ~ 9 p.m.

Uso de la gaveta de detergente

si se usa detergente en polvo

- Vierta detergente directamente en la gaveta.
- Cierre la gaveta.
- Antes de verter el detergente limpie el agua de la gaveta (Hay posibilidad de que quede en la gaveta)

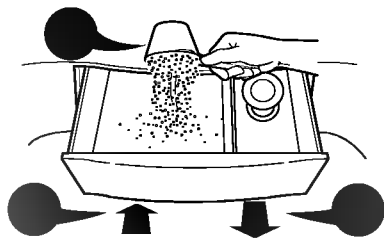

si se usa detergente líquido

- Después de mezclar con agua (1:1) vierta en la gaveta para blanqueador liquid.

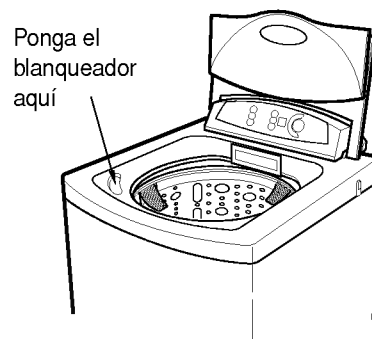

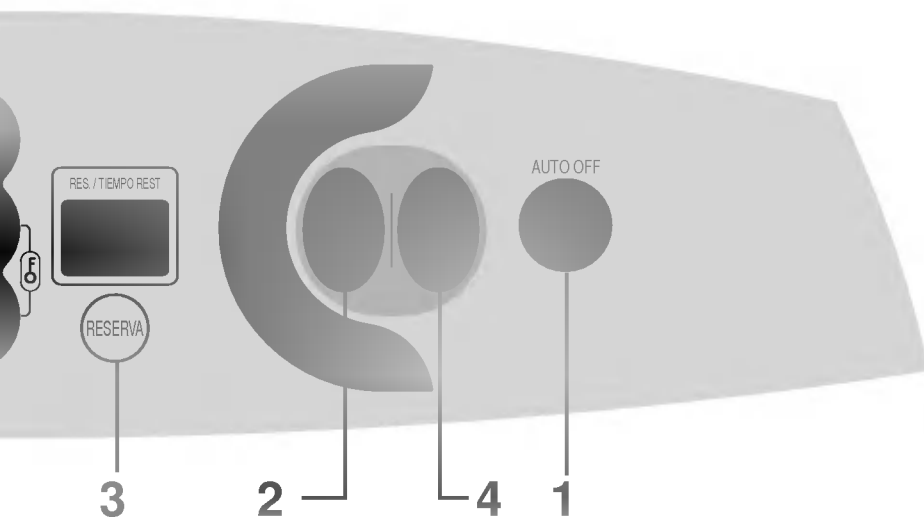

1 Pulse el interruptor Power botón.

2 Seleccione un programa.

- Seleccione un programa excepto los programas de LANA.

3 Establezca el tiempo.

- Pulse el botón RESERVA para colocar las horas de aquí en adelante le gustaría que finalice el lavado.

4 Introduzca la ropa y pulse el botón INICIO/PAUSA.

5 Deposite el detergente en la gaveta para detergente en polvo.

- Tire de la gaveta de detergente en polvo y deposite la cantidad mostrada de detergente. A continuación, vuelva a introducir la gaveta.



Si la puerta está abierta, no podrá procederse con el lavado retardado.



Cómo lavar cuando no se está en casa

- Cuando no pueda sacar la ropa inmediatamente tras la finalización del lavado, es mejor seleccionar lavado y enjuague sólo (en este caso, no seleccione centrifugado para evitar la formación de arrugas).

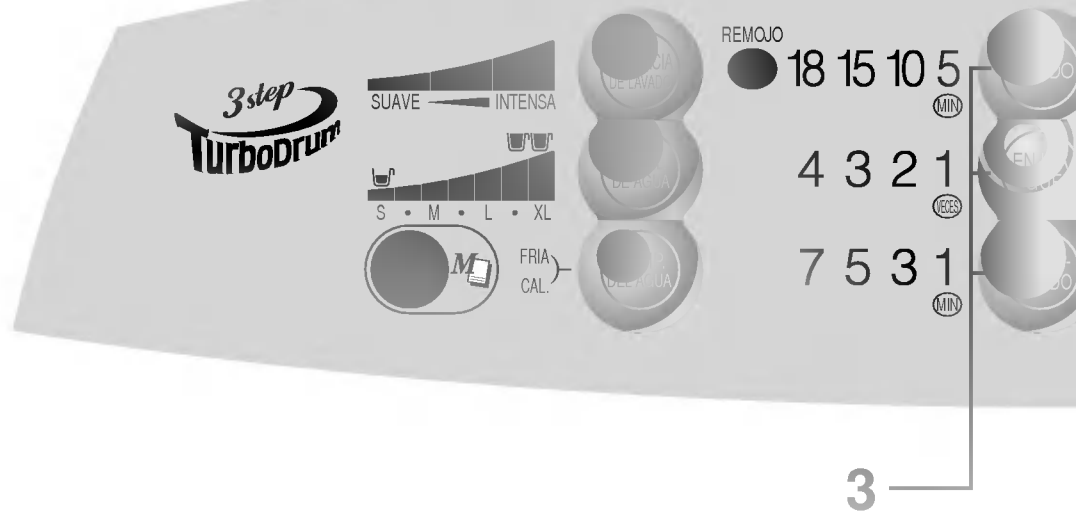

advertencia

- Si el tambor contiene agua o la ropa se encuentra mojada, el nivel de agua puede ser diferente al nivel inicial establecido (esto no indica ningún tipo de malfuncionamiento, simplemente es la selección de nivel de agua adecuada para la ropa).
- La ropa voluminosa y ligera puede hacer que el nivel de agua sea inferior al habitual. En este caso, ajuste manualmente el nivel de agua.

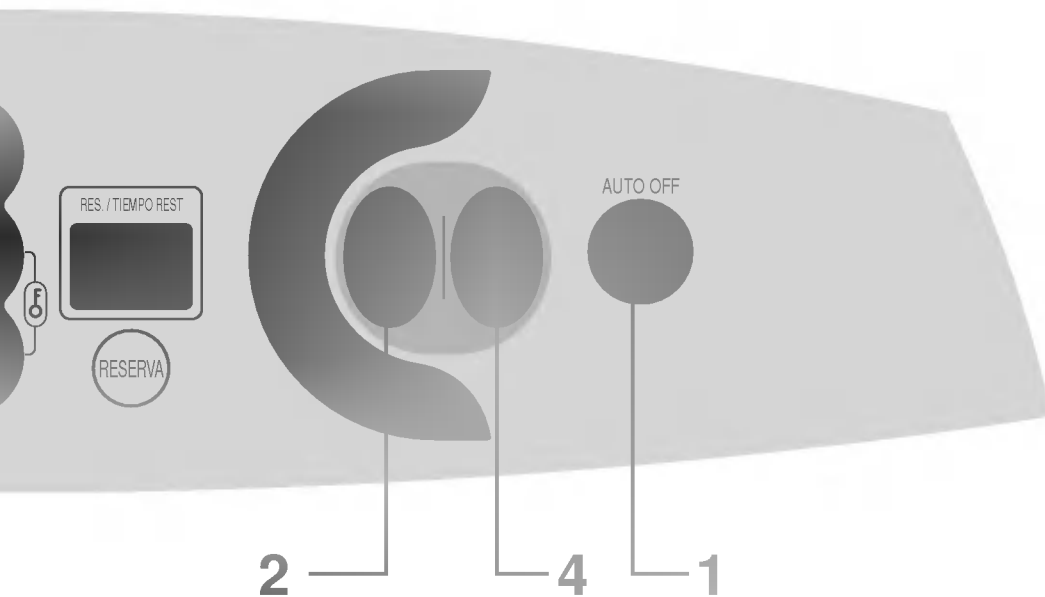

1 Pulse el Power botón.

2 Seleccione un programa.
 • No seleccione de programa [LANA y DELICADA].

3 Presione el botón de la lavado colada luz de 5 a y veces.
 • Remojo y LAVADO se gira.

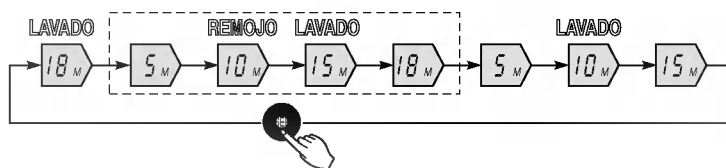

4 Introduzca la ropa y pulse el botón INICIO/PAUSA

5 Deposite el detergente y cierre la puerta.



Si no se cierra la puerta, la máquina no podrá comenzar la rotación. También generará un sonido de alarma.

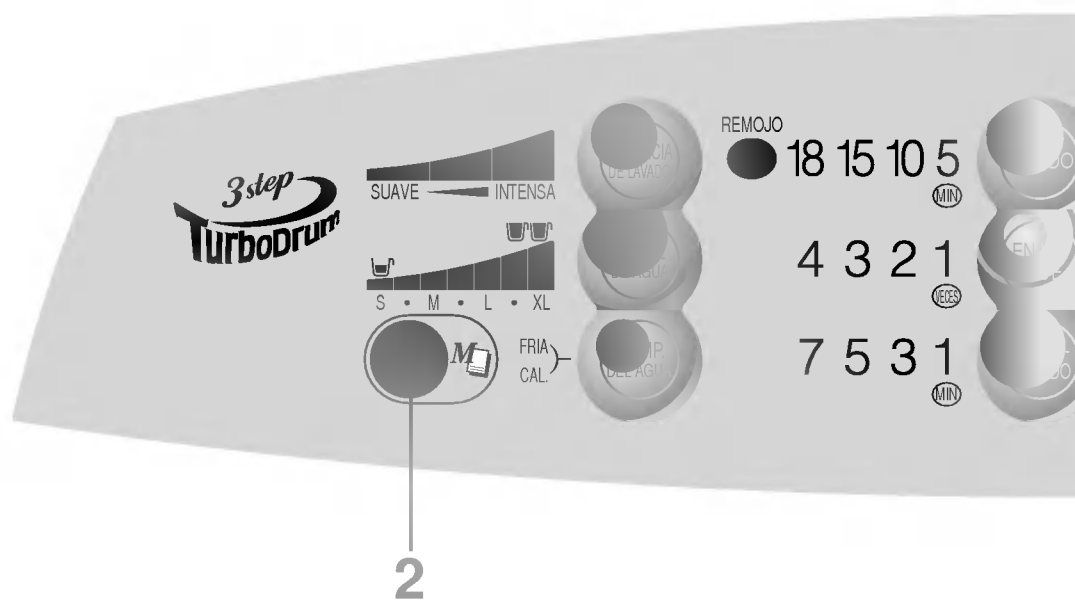

• Para recordar su ciclo favorito.

- ① Presione encendido.
- ② Seleccione el ciclo favorito presionando el PROGRAM
- ③ Empuje el botón FAVORITO (Ajuste del ciclo favorito [FAVORITO])
- ④ Presione el botón INICIO/PAUSA. Luego, el ciclo de lavado comienza.

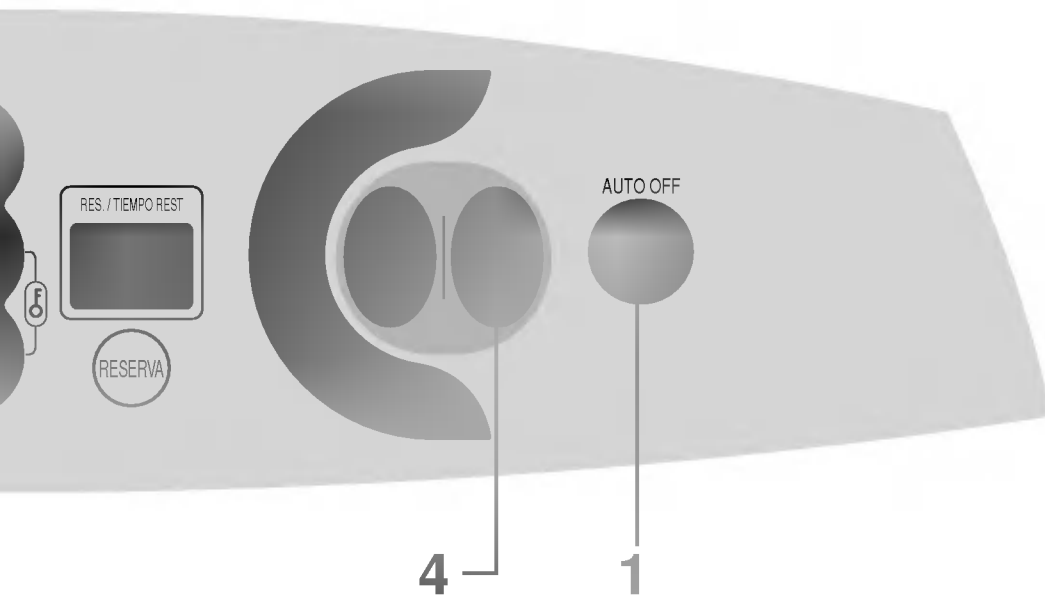

1 Pulse el Power botón.

2 Seleccione el programa [FAVORITO].

3 Seleccione las condiciones de lavado favorito

- Presione el botón [TEMP. DEL AGUA] para seleccionar la temperatura del agua durante el lavado.
- Presione el botón [NIVEL DE AGUA] para seleccionar el nivel de agua.
- Presione el NIVEL DE LA MANCHA para seleccionar la opción de lavado INTENSA o SUAVE
- Presione el botón [LAVADO], de [ENJUAGUE] & [CENTRIFUGADO] para seleccionar el tiempo de lavado, las veces de enjuague & el tiempo de giratorio.



4 Pulse el botón INICIO/PAUSA.

5 Deposite el detergente y cierre la puerta.

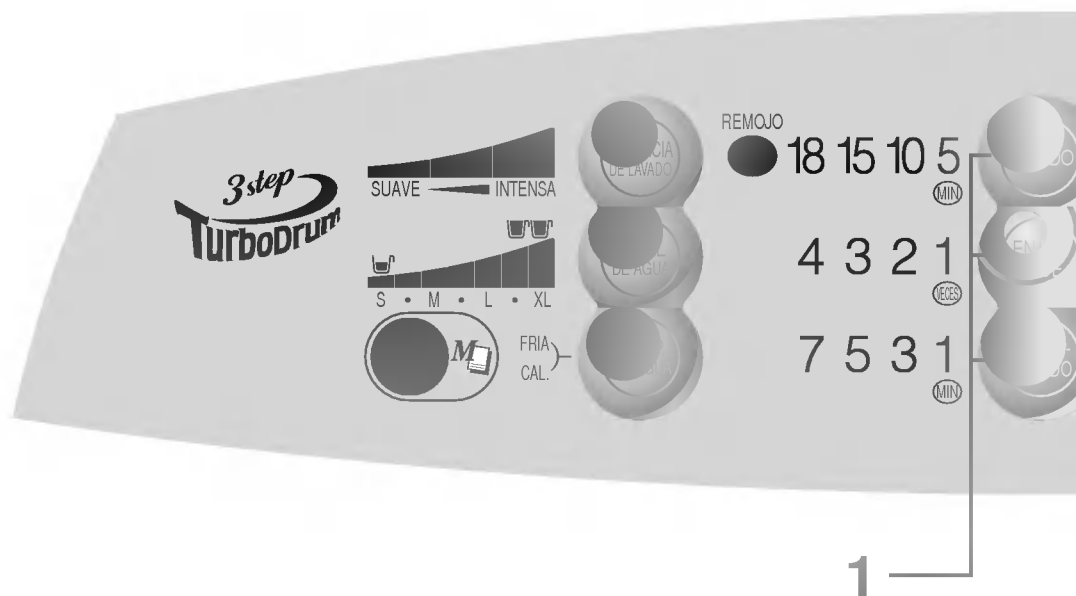

Si no se cierra la puerta, la máquina no podrá comenzar la rotación. También generará un sonido de alarma.

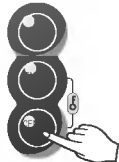

1	<p>Lavado sólo</p> 	<p>Enjuague y centrifugado sólo</p> 	<p>Sole drenar</p> 
	<ul style="list-style-type: none"> • Pulse el botón LAVADO para seleccionar el tiempo. • Ajuste el nivel de agua de acuerdo con la cantidad de ropa. • Si no se selecciona el nivel de agua, se establecerá automáticamente en [GRANDE]. 	<ul style="list-style-type: none"> • Pulse en botón ENJUAGUE para seleccionar el número de enjuagues. • Pulse el botón CENTRIFUGADO para seleccionar el tiempo de centrifugado. • Ajuste el nivel de agua de acuerdo con la cantidad de ropa. • Si no se selecciona el nivel de agua, se establecerá automáticamente en [ALTO]. 	<ul style="list-style-type: none"> • Presione el botón de centrifugado.

2 Deposite el detergente y cierre la puerta

3 Pulse el botón **INICIO/PAUSA**.

- La vadora se apagará automáticamente una vez transcurridos 10 segundos tras la emisión de la alarma, cuando finalice completamente el lavado.

2 Presione el botón de encendido y apagado después de finalizar el drenaje.

- La alama sonara una vez que haya finalizado el drenaje y la cubierta quede abierta.

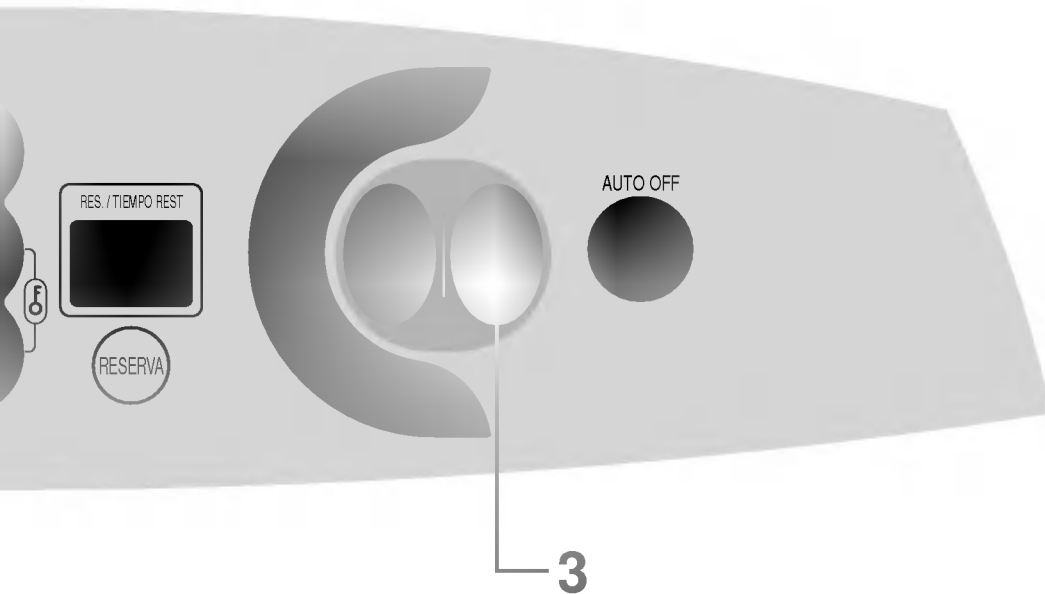

1

Lavado y Enjuague sólo	Enjuague sólo	Centrifugado sólo	Lavado & Centrifugado sólo
 <ul style="list-style-type: none"> • Pulse el botón LAVADO para seleccionar el tiempo. • Pulse el botón ENJUAGUE para seleccionar el número de enjuagues. • Ajuste el nivel de agua de acuerdo con la cantidad de ropa. • Si no se selecciona el nivel de agua, se establecerá automáticamente en [ALTO]. 	 <ul style="list-style-type: none"> • Pulse en botón ENJUAGUE para seleccionar el número de enjuagues. • Ajuste el nivel de agua de acuerdo con la cantidad de ropa. • Si no se selecciona el nivel de agua, se establecerá automáticamente en [ALTO]. 	 <ul style="list-style-type: none"> • Pulse el botón CENTRIFUGADO para seleccionar el tiempo de centrifugado. 	 <ul style="list-style-type: none"> • Pulse el botón LAVADO & CENTRIFUGADO para seleccionar el tiempo. • Ajuste el nivel de agua de acuerdo con la cantidad de ropa. • Deposite la ropa y el detergente.

2 Cierre la puerta.

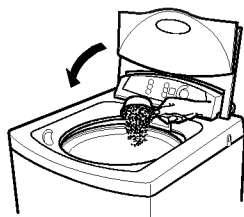

- Si la puerta no está completamente cerrada, la lavadora generará un sonido de alarma.

3 Pulse el botón INICIO/PAUSA.

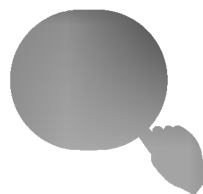

- La vadora se apagará automáticamente una vez transcurridos 10 segundos tras la emisión de la alarma, cuando finalice completamente el lavado.

AGUA DE TERGENTE	CANTIDAD DE AGUA	CANTIDAD DE ROPA	CANTIDAD DE DETERGENTE	
			NORMAL	CONCENTRADO
XL	91 l	Más de 8.0 kg	 Aprox. 91 g	Aprox. 61 g
•	76 l	Menos de 6.5 kg	 Aprox. 76 g	Aprox. 51 g
L	67 l	Menos de 5.0 kg	 Aprox. 67 g	Aprox. 45 g
•	57 l	Menos de 4.0 kg	 Aprox. 57 g	Aprox. 38 g
M	53 l	Menos de 3.0 kg	 Aprox. 53 g	Aprox. 35 g
•	46 l	Menos de 2.0 kg	 Aprox. 46 g	Aprox. 31 g
S	34 l	Menos de 1.0 kg	 Aprox. 34 g	Aprox. 23 g

- Detergente concentrado: 20 g por cada 30 litros de agua.
- Detergente sintético normal: 30 g por cada 30 litros de agua.
- Cuando se detecten automáticamente los niveles de agua, la cantidad de agua podrá diferir dependiendo del nivel de ropa incluso con el mismo nivel de agua.
- En cuanto al detergente sintético, utilice uno que genere pocas burbujas. Este tipo de detergente está especialmente diseñado para lavadoras.
- En caso de emplear detergente líquido, disuélvalo con agua (relación detergente:agua = 1:1) y deposítelo en el orificio para la blanqueador



advertencia

- Si emplea pastillas de jabón para ropa (resina natural) durante mucho tiempo, la suciedad separada de la ropa puede quedar pegada a la pared del tambor y agarrarse a la ropa durante el lavado.
- El uso de una cantidad excesiva de detergente puede reducir el efecto del enjuague y contaminar el medioambiente.

Cómo Utilizar la Blanqueador

- Separe siempre las prendas sobre las cuales desee utilizar la Blanqueador y deposite el Blanqueador en el orificio proporcionado para dicho efecto.
- En cuanto a la Blanqueador en polvo, disuélval con agua y deposítel en el tambor. Asegúrese de que la Blanqueador no entre en contacto con la ropa.
- * Para obtener una descripción detallada a este respecto, véase "Instrucciones para la Blanqueador".

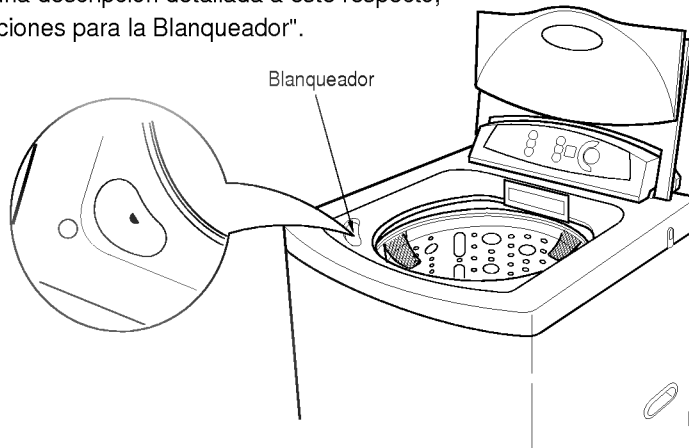

Uso del recipiente distribuidor de suavizante

- Abra hacia adelante la gaveta distribuidora del suavizante.
- Vierta el suavizante para llenar la gaveta hasta el nivel que indica.
- Cierre suavemente la gaveta para no rebalsar.
- * Para obtener información adicional consulte con el manual del suavizante.

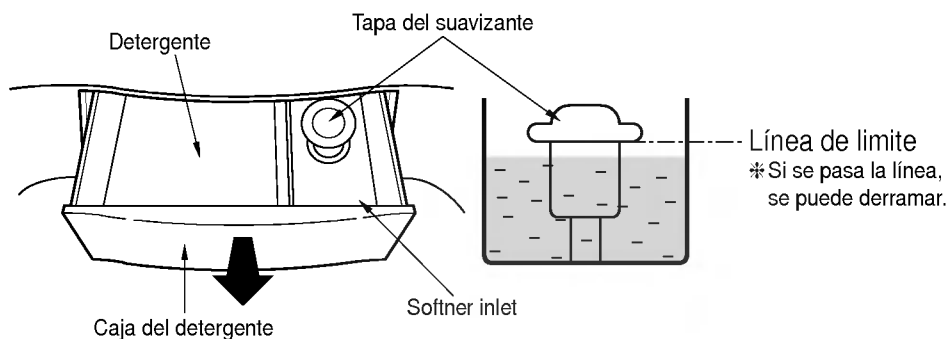

REFERENCIA

- El suavizante vierte automáticamente en el último sonado del timbre.
- En caso de que la presión de agua sea menor de 0.5 kgf/cm², el suavizante no vierte automáticamente. Vierta directamente en el último enjuague si suena el timbre.
- Después de verter el suavizante en el recipiente, no deje más de 2 días. (Si se deja más de 2 días, se endurece y no se vierte automáticamente.)
- No vierta directamente a las prendas el suavizante y el Blanqueador. (Hay posibilidad de dañar las prendas.)

Además del lavado completamente automático, el usuario podrá seleccionar otras funciones. Cuando la lavadora se encuentre en funcionamiento, utilice el modo de pausa para realizar los cambios.

Selección del suministro de agua

- Si se pulsa el botón, se efectuará un ciclo FRÍA → CALIENTE, FRÍA → CALIENTE → FRÍA..
- Aunque se seleccione únicamente CALIENTE, se suministrará agua FRÍA y CALIENTE de modo simultáneo durante el ciclo de ENJUAGUE.
- En el programa LANA, sólo se utilizará agua FRÍA.

Selección del NIVEL de agua

- El nivel de agua se establece automáticamente tras la detección de la cantidad de ropa. Pulse el botón TEMP AGUA para cambiar el nivel de agua.

Selección del Nivel de la Mancha

INTENSA	Prendas con mancha pesada
MEDIO	Prendas con manchas normales, algodón, hilaza, tejido sintético, telas delgadas
SUAVE	Prendas con mancha liviana.

- Excepto para programas de PAÑOS y DELICADO
- Para disolver el detergente, la operación de lavado comienza en un nivel donde está un paso bajo que el nivel de agua preajustado.

Selección del lavado

REMOJO 8 ↑ ↓ 5	18 min.	Ropa muy sucia, prendas gruesas.
	10 - 15 min.	Prendas normales, algodón, ñame, tejidos sintéticos, ropa con suciedad normal, prendas finas.
	5 min.	Prendas suaves, tejidos delicados, ropa con poca suciedad.

* El tiempo de lavado real puede diferir dependiendo del nivel de agua.

* En el programa LANA las aletas de lavado giran muy despacio para evitar que las prendas encojan o sufran daños.

Selección del enjuague

Enjuague 4, 5	Prendas con mucha suciedad.
Enjuague 2, 3	Prendas normales, algodón, ñame, tejidos sintéticos, ropa con suciedad normal, prendas finas.
Enjuague 1	Prendas con poca suciedad.

Selección del centrifugado

7 min.	Prendas gruesas.
5 min.	Prendas normales, tejidos ligeros, prendas finas.
3 min.	Prendas suaves.
1min. a bajas revoluciones	Prendas que deban plancharse, tejidos delicados.

* En el programa LANA, el tambor gira de un modo muy lento y centrifuga durante un tiempo muy corto (para evitar daños en las prendas).

Si usted desea bloquear todas las funciones para evitar que los niños cambien por error todos los programas, Ud.puede usar la opción de seguro para niños.

1 Presione el botón de power.



2 Presione el botón INICIO/PAUSE después que se hayan fijado todas las condiciones de lavado de acuerdo al manual.

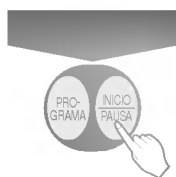

3 Presione simultáneamente el botón de CENTRIFUGADO y el botón de Enjuague mientras se efectúa el proceso, entonces todas las funciones quedarán bloqueadas hasta que finalice el programa de lavado o hasta que Usted.las desbloquee.

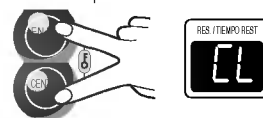

- Aparecerán alternadamente "CL" y el tiempo remanente en el visor mientras las funciones estan bloqueadas.

☛ Cómo desbloquear

Si usted desea desbloquear las funciones durante el lavado, presione de nuevo simultaneamente las teclas de Lavado y Enjuague.

Cuando el suministro de agua sea malo, compruebe si existen sustancias como pueden ser piedras o arena en el filtro. Si el filtro se atasca de suciedad, el agua no podrá entrar en la lavadora. Limpie regularmente el filtro.

Limpieza del filtro de la válvula de entrada

Antes de limpiar el filtro de la válvula de entrada, elimine completamente los restos de agua de la manguera.

- 1**
- Cierre la llave de paso y pulse el interruptor Power.
 - Seleccione agua fría y caliente y pulse el botón INICIO/PAUSA. Deje la lavadora en funcionamiento durante 5 segundos.

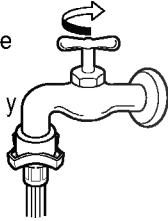

- 2** Apague la lavadora y desconecte el cable de alimentación.

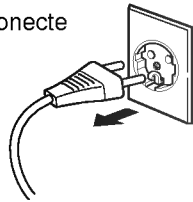

- 3** Desconecte la manguera del agua y extraiga el filtro de la válvula de entrada a mano o con las herramientas adecuadas. Quite la suciedad con un cepillo de dientes, etc.

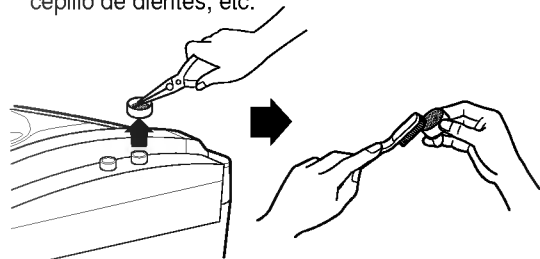

- A continuación, insértelo de nuevo en la entrada de agua.

Limpieza del filtro para pelusas

- 1** Pulse y a continuación tire del filtro para pelusas del tambor en la dirección de la flecha.

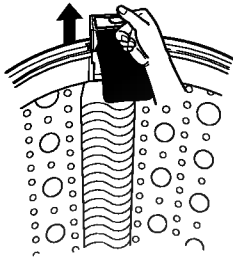

- 2** Dé la vuelta al filtro y lávelo para eliminar la suciedad.

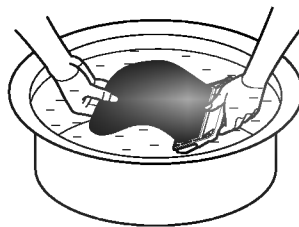

- 3** Vuélvalo a meter en su sitio (oírás un "clic").

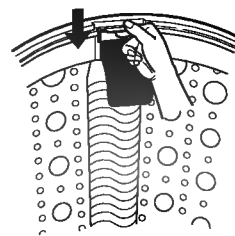

Limpie la bomba casing (cuando el drenado sea malo)

- 1** Desate 2 torhillos de la culierta posterior

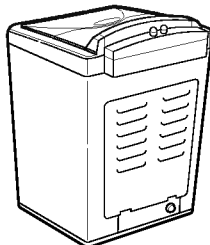

- 2** Dé vuelta al casquillo en dirección de la flecha y desmonte.

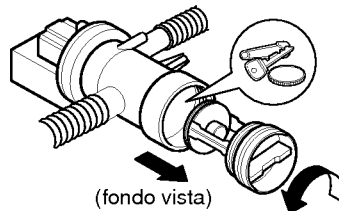

- 3** Vuelva a montar el casquillo en la dirección de la flecha y gire a la derecha.

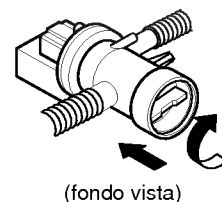

- Cuando el filtro para pelusas se encuentre gastado, etc., póngase en contacto con un Centro de Servicio Técnico Autorizado de LG para obtener uno nuevo.

Para evitar la congelación en invierno

1 Cierre la llave de paso y extraiga el agua de la manguera. Coloque la manguera hacia abajo y saque completamente el agua de la misma.

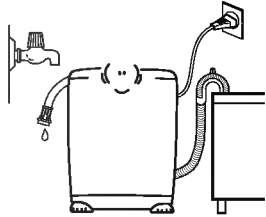

2 Pulse el botón CENTRIFUGADO y deje la lavadora centrifugar durante 1 minuto para eliminar el agua del tambor y de la manguera de drenaje.

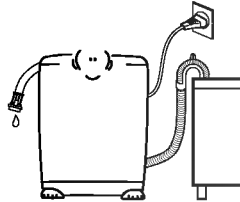

3 Desconecte el cable de alimentación.

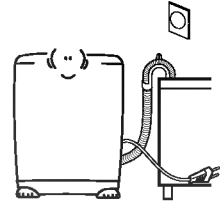

Cuando exista congelación

1 Vierta agua a una temperatura de 50 °C sobre la llave de paso y extraiga el agua de la manguera.

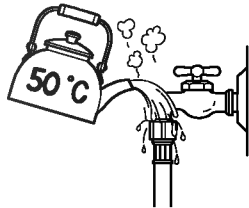

2 Vierta agua a 50 °C en el interior del tambor y déjela actuar durante 10 minutos.

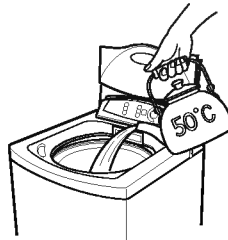

3 Sumerja la manguera desmontada en agua a 50 °C.

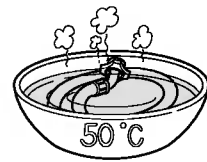

4 Conecte la manguera del agua a la lavadora y póngala en marcha. Vierta agua a 50 °C en la manguera del agua.

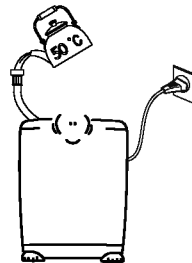

5 Conecte la manguera del agua a la llave de paso y compruebe si se drena el agua.

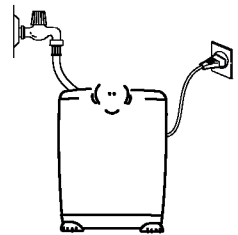







advertencia

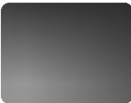
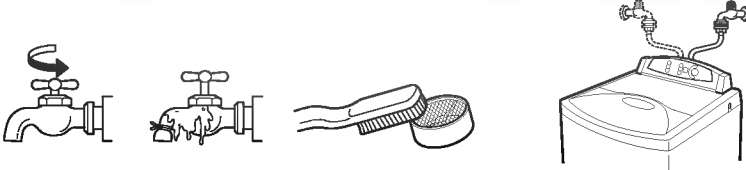

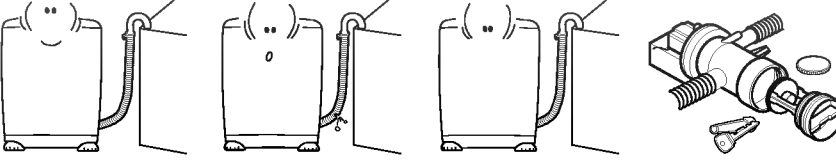









- El tambor es de acero inoxidable y, por tanto, no se oxida. Sin embargo, puede pegarse óxido externo al mismo por las causas siguientes:
 - Los productos metálicos (como horquillas para el pelo, etc.) pueden oxidarse si se dejan en el interior del tambor mucho tiempo.
 - Si se utiliza agua con demasiadas sustancias ferrosas durante un tiempo prolongado.
 - Si se deja agua o blanqueador de tipo cloro dentro del tambor durante mucho tiempo.
- Si existiera óxido, enjuague con una esponja o un paño suave con limpiador (neutro) y elimínelo (nunca utilice un estropajo metálico).

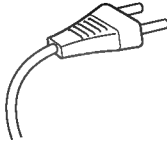

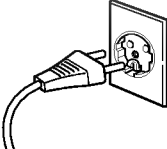
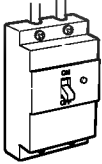
- Si aparece un símbolo anormal en la ventana del display, compruebe lo siguiente antes de acudir al servicio técnico.

SÍNTOMA	ELEMENTO QUE HA DE COMPROBARSE
<p>Llave de paso anormal</p> 	 <p>Anormal. agua. Está la llave de baja o el filtro se encuentra atascado? Se ha seleccionado agua caliente cuando sólo está conectada la manguera de agua fría a la válvula de agua fría? (en este caso, seleccione agua fría).</p> <p>Está la llave de paso congelada? El suministro de agua es discontinuo? La presión de agua es</p>
<p>Drenaje anormal</p> 	 <p>Compruebe si existe una avería en la corriente eléctrica. Compruebe si la manguera de drenaje se encuentra retorcida o presenta bucles. Se ha colgado la manguera de drenaje del modo correcto? Verifique que no hayan objects en el drenaje.</p>
<p>Centrifugado anormal</p> 	 <p>Se junta toda la ropa en un lado? La lavadora está inclinada?</p>
<p>Puerta abierta</p>  <p>(en este momento sonará un zumbador sin indicación luminosa)</p>	 <p>Está la puerta cerrada? Si la puerta está abierta, se generará una alarma y no podrán efectuarse el enjuague y el centrifugado. Se ha cerrado la puerta una vez establecido el lavado retardado? Si la puerta está abierta, no podrá procederse al lavado retardado.</p>

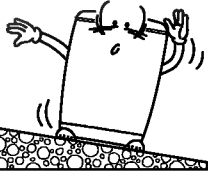

SÍNTOMA	ELEMENTO QUE HA DE COMPROBARSE		
Detección anormal del nivel 	Pregunte para centro de servicio		
Nivel de potencia anormal 			
Abnormalevel overloading 			
Error en el carga. 			
No enciende 	 No presionó el botón de enciende.	 No ha conectado el lavarropas al tomacorrientes.	 No hay suministro de energía eléctrica.
No funciona 	 No ha presionado el botón inicio.	 No está el agua a nivel normal.	 No ha abiertola canilla.
Vibración excesiva y ruido durante el centrifugado 	 No está bien nivelado la lavadora.		
EL ENJUAGUE Y CENTRIFUGADO	<ul style="list-style-type: none">● Es normal, la lavadora está automáticamente corrigiendo la ropa acumulada en un nlado.● No necesita acción especial.		



- ❑ Presión del agua : 30-800 kPa (0.3 kgf/cm²-8 kgf/cm²)
- ❑ Revoluciones de lavado : 110~130 rpm
- ❑ Peso : 47 kg
- ❑ Dimensión : 632 mm(ancho) × 688 mm(profundidad) × 1029 mm(alto)
- ❑ Cantidad de agua normal : 91 ℓ
- ❑ Consumo de agua normal : 260 ℓ

* La especificaciones técnicas están sujetas a cambios sin aviso previo.