

TECO
東元冷氣

安裝使用
說明書
MW0981BFR
MW1001BFR
MW1321BFR

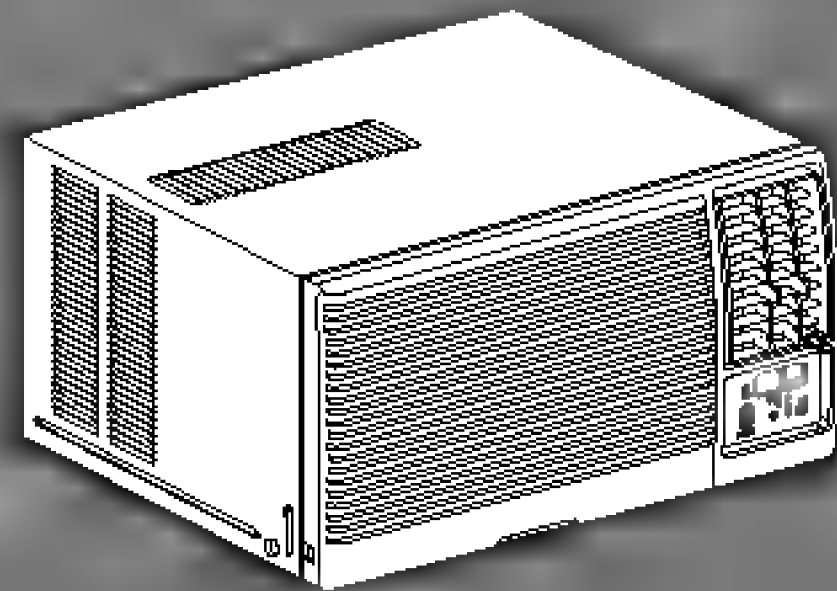

謝謝購買

在使用之前請詳細閱讀 安裝使用說明書 ；
橙請妥為保存 安裝使用說明書 及 保證書

目錄

安全使用注意事項	3-1
各部名稱及功能	2
使用操作方法	3
空氣循環	4
風向調節的方法	4
清洗空氣濾網	5
安裝方法	6
安裝說明	7-8
故障排除	9-20
服務與保證	21
規格欄	21

緊急處理方法

當本機有動作異常現象發生時,請迅速關閉電源開關,橙拔掉電源插頭,然後立即通知本公司服務單位處理,切勿自行修理機體,以免發生危險

爲防範未然, 避免危害使用者及其他人生命財產, 請務必遵守以下說明事項

 警告 本欄所表示的內容爲「有可能導致死亡或重傷」

 注意 本欄所表示的內容爲「有可能導致傷害或財產損害發生」

 表示「禁止」

 表示「務必遵守」

 表示拔掉插頭

 表示接地

適用溫度範圍 : 冷氣 - 室內溫度: 21-32℃, 室外溫度: 21-43℃
暖氣 - 室內溫度: 7-27℃, 室外溫度: 7-21℃

 警告

機體安裝於特殊環境時
(例: 易受鹽 略 硫 契等物
質所侵蝕之地區)請先知會
東元公司或經銷商提保護
措施, 如未如會致造成機
件損害, 及影響週遭財物
等, 本公司不負保固 維
修及一切損害之責任

維修服務須使用原廠零件,
如有任意更換非公司認可
之原廠零組件, 致生損害,
本公司不負保固及損害賠
償責任

 警告



禁止

否則將造成接觸不良, 絕緣不良, 超過容許電流, 發生火災 觸電等現象

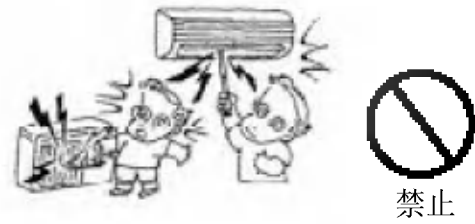

禁止

吸入口或吹出口內有高速又轉風扇, 會造成受傷



擦掉灰塵

否則一旦附著灰塵, 插頭又插不牢會造成火災或觸電



禁止安裝 修理 移機

否則將引起火災 觸電 產品落下造成受傷 漏水等現象

 警告



禁止

否則一旦加工包紮的部分
破損會引起火災 觸電等
現象



禁止

應握著插頭拔掉, 否則電源
線中一部分芯線會斷線引
起火災

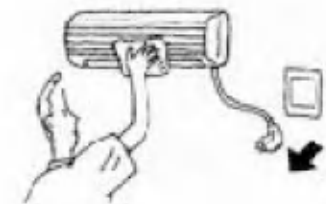

拔掉插頭

否則機器運轉中, 風扇以高
速旋轉, 會造成受傷



蒙蘊

禁止濕手

否則會造成觸電, 危及安
全

 警告



禁止沾濕

否則冷氣內部會浸水, 導致絕緣不良 觸電 起火等現象發生



拔掉插頭

若持續運轉會導致火災或產品故障



禁止使用

否則會造成火災, 冷氣機變形等現象

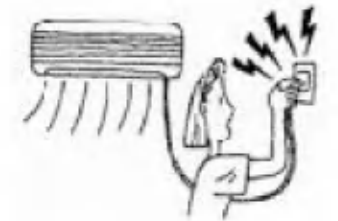

禁止

否則一旦發生火花, 會造成危險

 警告



禁止

否則物品會落下, 人會跌倒
導致受傷

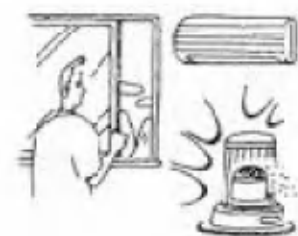

換氣

否則會造成氧氣不足, 危及
健康



禁止放置

否則冷氣會落下撞倒傷及
他人

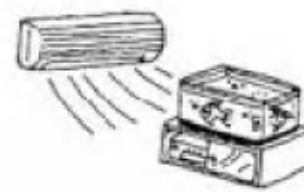

禁止放置

否則會造成安全顧慮, 及品
質不合要求之現象

 注意



禁止運轉

在高濕(濕度80%以上)狀態下長時間連續運轉, 室內機會結露, 水滴會沾濕財物造成財物損失



禁止放置

否則會引起不完全燃燒情形



禁止

否則會引起跌倒發生受傷的情形



拔掉插頭

否則電源插頭上積滿灰塵有引起火災之顧慮

 注意

● 切勿將動植物放在風直接吹到的地方



否則動植物會受到不良影響

● 切勿長時間讓冷氣直接吹在肌膚上



否則會損及健康及惡化體質

冷氣機停機後，務必隔3分鐘再動，以啓動，以免損壞冷氣之正常使用

提醒舅：

冷氣機運轉初期，會有幾秒鐘嘶嘶冷媒音，此為正常現象，請安心使用

爲了電器使用安全，請每年定期進行冷氣機保養及無熔絲開關 插座等電氣線路檢查，以確保安全性

 注意

● 將濾網取下時,切勿 疼觸
機體之金屬部分



禁止

否則會導致害傷

● 更換乾電池時務必同時更
換兩個全新乾電池



注意

否則新舊電池混用時會導
致發熱 漏電池液 破裂
等現象

● 切勿將乾電池充電分解或
投入火中



禁止

否則會導致漏電池液,破裂
起火等現象

皮膚或衣服被竭性乾電池
的竭性溶液沾到時,務必
用清水洗淨,萬一眼睛沾
到溶液時,先用清水洗淨
後位刻看眼科醫生接受治
療



接受治療

 注意

針對冷氣機之安裝, 請務必委託購買之經銷商或專業人員處理, 安裝請依安裝說明書之步驟及注意事項施工

接地線(棒)安裝順序為, 先裝接地線(棒)再插電源, 阿隸順序為, 先拔電源再阿隸接地線(棒), 接地導線截面積應在 $2.5\sim 6.0\text{mm}^2$ 之間

● 務必安裝接地線(棒), 切勿接至瓦斯管 自來水管, 避富針或電話線之接地線



否則沒做好接地工事, 勢必引起觸電

● 切勿將機體安裝於有瓦斯洩漏可能的場所

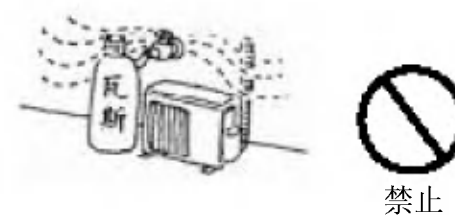

否則萬一瓦斯洩漏, 積存在機體周圍, 會引起爆炸

● 務必將排水管安裝在可以排水的狀態下



否則一旦排水路徑不通順, 則機體上會有水滴弄濕財物, 造成財物污損

各部名稱及功能

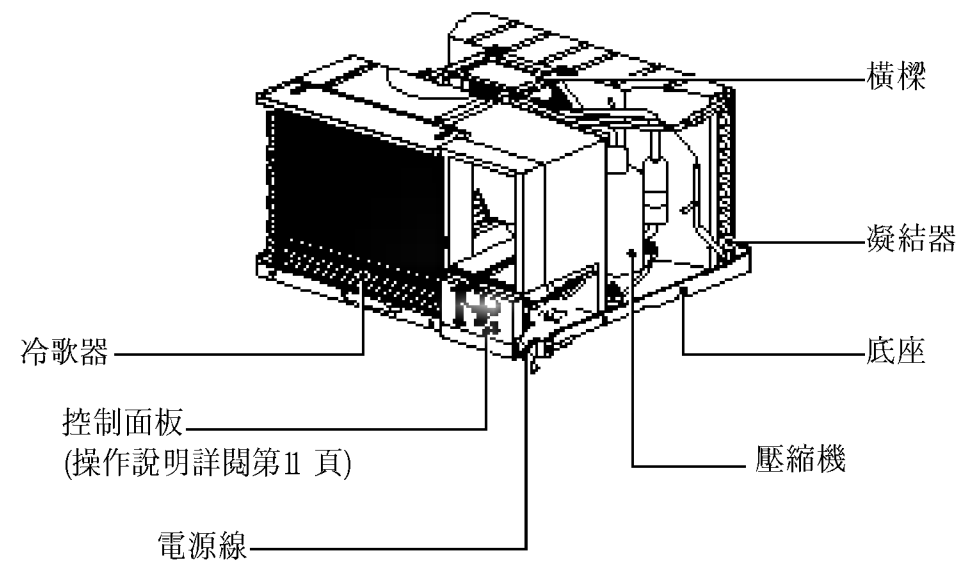
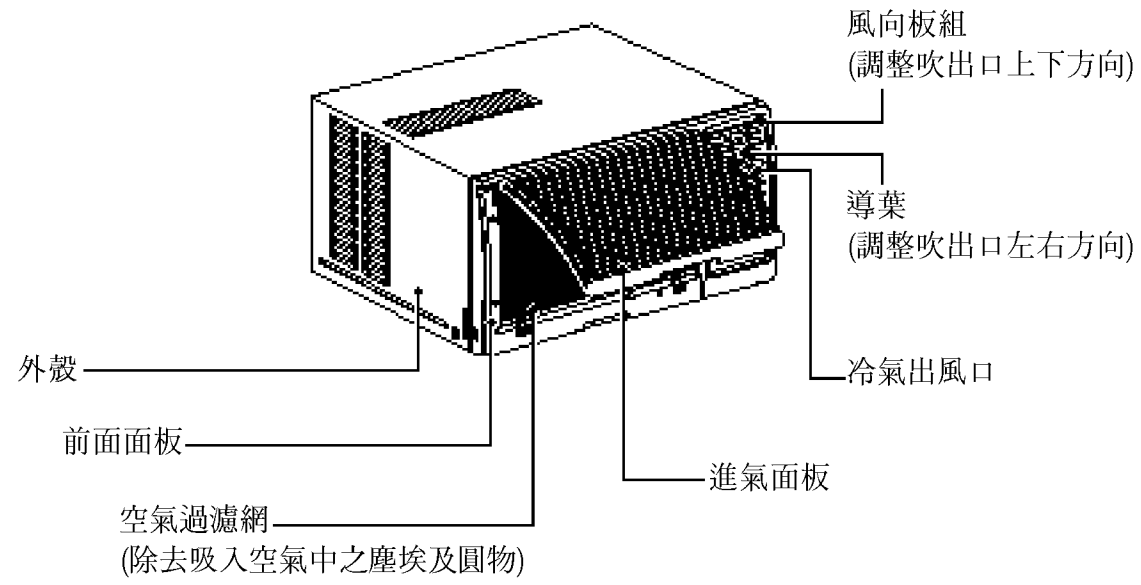

使用操作方法

注意事項

當冷氣機的冷氣已經開始運轉, 這時候將機器關掉, 若欲重新設定到冷氣運轉之前至少再等3分鐘

顯示幕

控制板如下

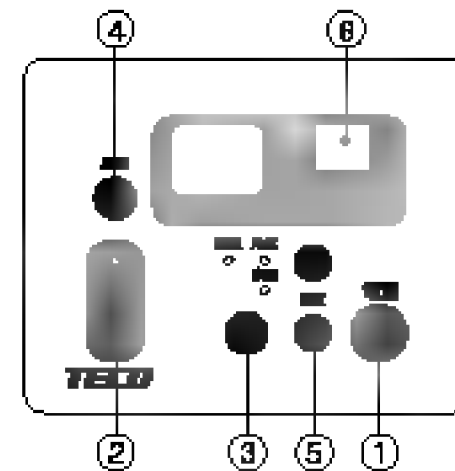

遙控器

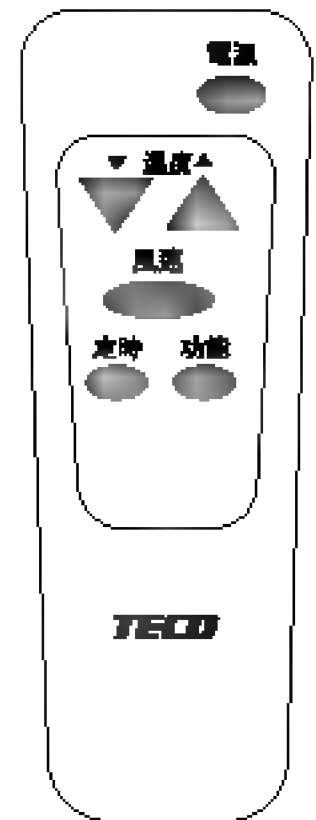

- ① 電源開關：當 究遙控器失靈時, 按此鍵操作 當第一次開機時, 設定在冷氣功能“強”的位置, 溫度設定為2℃, 再按一下此鍵, 機器關機
- ② 定時： 央顯示定時器的操作
- ③ 功能鍵： 冷氣→送風→除濕→冷氣→循環操作
- ④ 風速究每按這個瞿, 央 會依下列順序設定 (強[弱[中[強[)
- ⑤ 溫度調整：溫度 瞿可自動控制室內溫度, 設定範圍從 16℃到 30℃ 每次升降 1℃ 設定號碼較低, 室內溫度會較低
- ⑥ 遙控訊號接收器

空氣循環

冷氣循環

空氣循環桿必須切到“關”位置,以維持最佳冷房效果
當需要新鮮空氣時,將空氣循環桿設定在“開”的位置
打開空氣循環開關,房間空氣被抽出

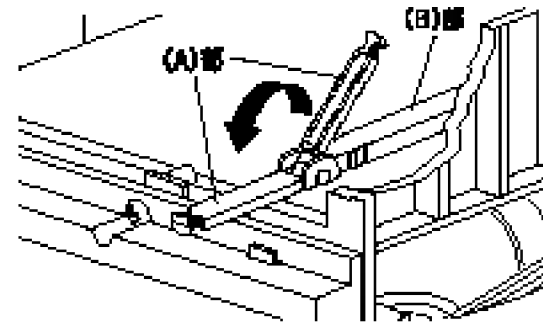
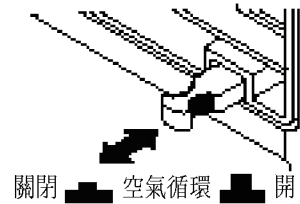

注意

在使用空氣循環功能之前,如圖所示先將調整桿,當做顯示
直先,從 (B) 部將 (A) 部拉下放平

風向調節的方法

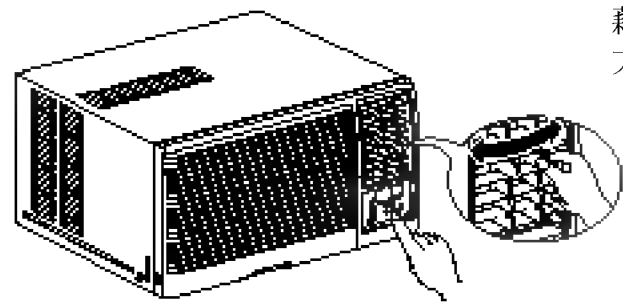

藉由調整左右及上下風向板控制冷氣出風
方向

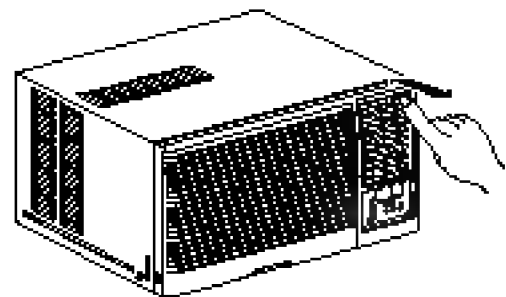

以手動方式調整上下左右至所要的風向

清洗空氣濾網

清洗空氣濾網

空氣濾網一個月至少檢查兩次看看是否需要清洗。在濾網上的灰塵會阻礙空氣的流量，而降低了冷氣的效率並使冷卻器上結霜。

1. 拉進氣面板底部向外打開面板
2. 將過濾網稍微往上提，從面板中取下
3. 過濾網用微溫的水 40 °C (104 °F) 以下洗淨

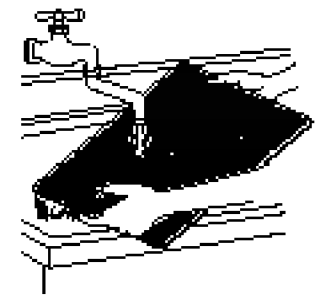
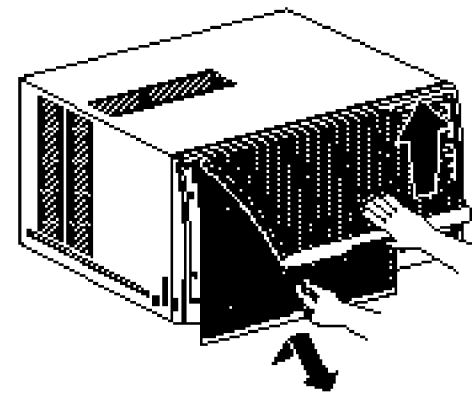

如何將上前面的面板

1. 將面板套上外殼上部後往下壓
2. 將面板往機器推，使面板的 賓梢賓在外殼上
3. 打開進氣面板
4. 用螺絲將面板上緊
5. 將進氣面板上妥

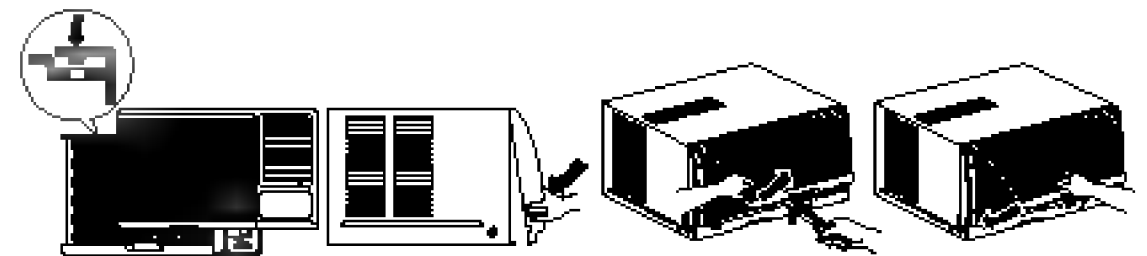

安裝方法

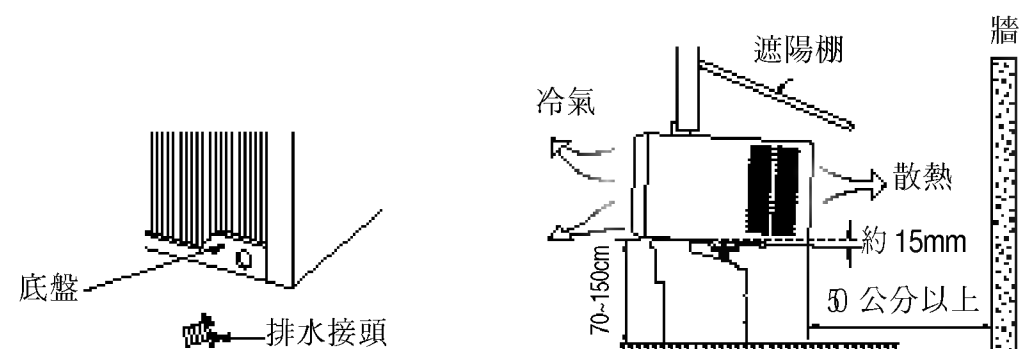

1. 避免振動及 噪音, 確定機器安裝在安全穩固之處
2. 勿安裝在陽光直射之處, 如被照射, 請裝遮陽 丹
3. 機器背面不能有障 巫物, 如圍牆, 距離未超出 50 公分, 會有散熱不良現象
4. 機器安裝要向外傾斜, 避免水流進屋內(大約 5m)
5. 機器底部距距離地面的高度約 70-150 公分
6. 如需要排水, 將排水管接到機器背部的排水接頭

注意

安裝時在將機器推進入外殼內之前, 請取下裝運保護壓縮機用的白色保麗龍
機型 : MW1321BFR

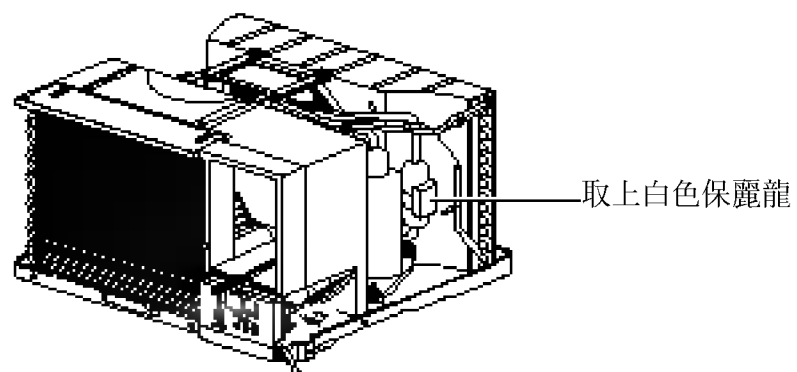

安裝說明

安裝地點：須安裝在避免陽光直射之處，橙如所須加裝遮陽棚

- 電源
1. 冷氣機之電流皆一般電器產品大，請檢查插座規格及電線是否符合規定須在規定值內，使用單插座
 2. 須使用 5 安培，時間延遲保險絲

冷氣口尺寸

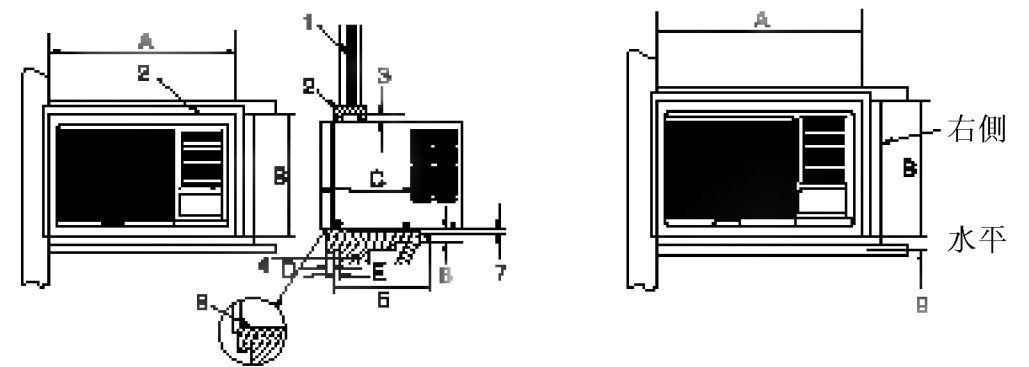

1. 鎖戶 (闊度-A, 高度 B)
2. 沈商
3. 大約 2 公厘 (2 英勝)
4. 牆
5. 大約 20-30 公厘 (6 英勝-20 英勝)
6. 大約 3 公厘 (又 14 英勝)
7. 5~20公厘 (16-3 英勝)
8. 細部木螺絲 5-30
9. 5~5公厘 (16 英勝-36 英勝)

機型：MW0981BFR, MW1001BFR

A	B	C	D	E
3 公分 29 英勝	33 公分 14 英勝	23 公分 10 英勝	3公分 2 英勝	025 公分 01 英勝

機型：MW1321BFR

A	B	C	D	E
8 公分 7 英勝	4 公分 13 英勝	25 公分 15 英勝	3公分 2 英勝	025 公分 01 英勝

安裝說明

1. 安裝架

主架	支架	固定片	螺絲A	螺絲B	平頭螺絲	螺母	接水杯蓋
1 個	4 個	2 個	6 個	4 個	4 個	4 個	1 個

2. 組配步驟

此安裝架是設計給鎖型冷氣用的

- 1) 螺絲B (5) 將主架 (1) 固定在 鎖戶係上
- 2) 用螺絲A (4) 將固定片 (3) 固定
- 3) 用平頭螺絲 (6) 及螺母 (7) 將支架 (2) 及主架 (1) 加以固定後上緊
(主架 (1) 順向後傾斜的 5-10mm)

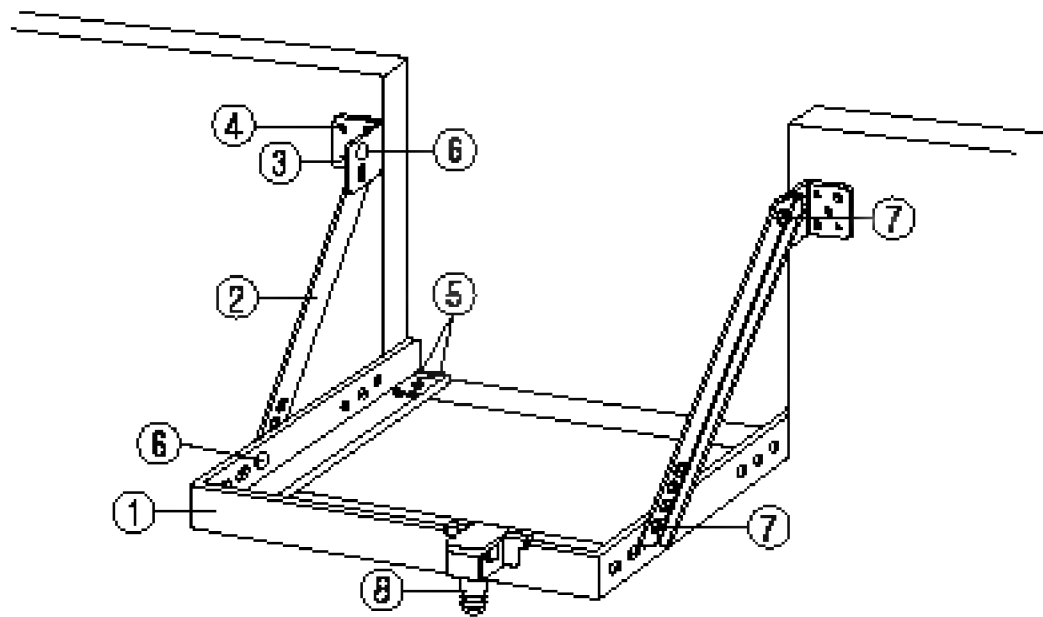

發覺冷氣機異常時,請依下述名項先行查看是否真的故障

● 冷氣不冷時

● 過濾網是否忘了清洗?



● 冷氣吹出口有無障巫阻倦?

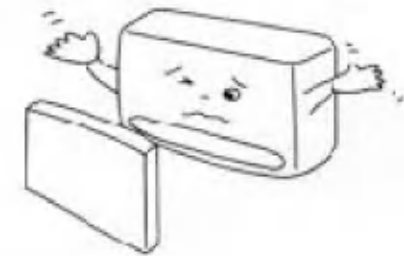

● 溫度設定是否適當?



● 門鎖是否關妥?

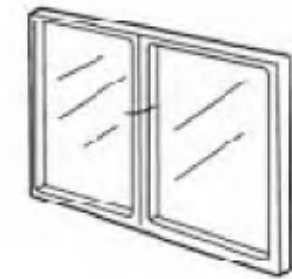

● 日光有無直接照射室內?

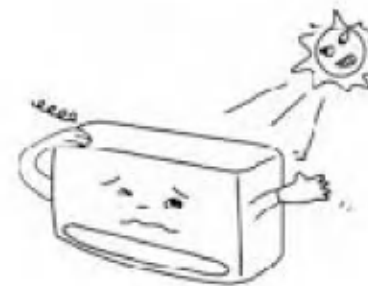

● 室內人員是否太多?

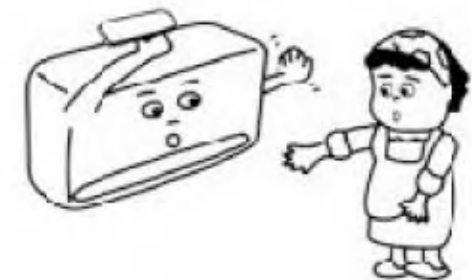

● 冷氣機完全不能動作時

● 電源插頭是否鬆脫?

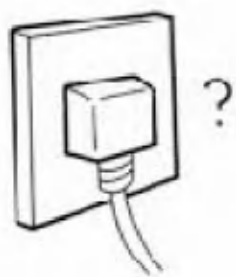

● 保險開關是否跳脫?

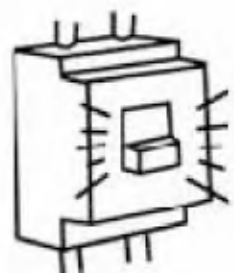

● 漏電遮斷器有否動作?

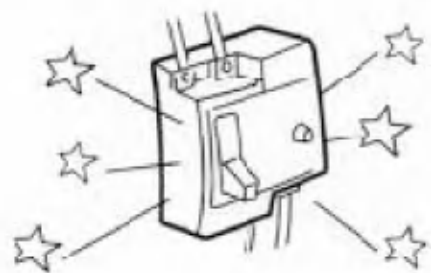

服務與保證

- 以上問題點處理後, 仍有異常時, 請通知經銷店或服務站, 通知時請賜知下列二點 :
(1) 製品之機形 (2) 故障內容和現象
- 服務員拜訪時, 請出示服務保證書, 如有不清楚的地方, 請就近至各地區經銷店或服務站洽詢

保證書說明

- 保證書, 請經銷商加蓋統一編號 店章, 橙填寫機號及購買日期

服務保證

- 詳細請看保證書上的明細

請注意 : 保證書請保存好, 不要遺失

規格欄

機 型	MW0981BFR	MW1001BFR	MW1321BFR
電源 單相 60Hz	220V	220V	220V
全電流 A	3.6	4.2	5.0
全人力 W	765	881	1050
冷氣能力 kcal/h	1700	2000	2500
EER kcal/hw	2.22	2.27	2.38
除濕量 l/h	0.8	1.0	1.4
尺寸 (高×寬×深)mm	353×470×525	353×470×525	380×555×600
重量 kg	30	30	42



世界品質 徹底服務

東元家電科技產品系列

東元冷氣	健康舒適好空氣
東元領箱大鮮綠	層層皆領先,裡外都漂亮
東元洗衣機	強勁大馬力,智慧高效率
東元電視大視界II	最佳影音魅力在東元
東元除濕機 乾衣機	家裡的小太陽,倆個乾乾好
東元錄放影機 影音光勒機	最佳影音高科技,享受視聽新魅力
東元流行家電	創造最優質的家庭生活
東元健康家電	創造活力的家庭生活

24 小時服務專線 : 0800-281-200

▲ 東元電機股份有限公司

總公司: 台北市松江路1562 號 TEL: 02-88001111

網址: <http://www.teco.com.tw>