



WD-8054F(H)B  
WD-1054(6)F(H)B  
WD-1254(6)F(H)B

# Lavadora

## MANUAL DEL PROPIETARIO

Gracias por comprar  
la lavadora totalmente automática LG. (P.2~26)  
Lea detenidamente el manual del propietario. Proporciona  
instrucciones sobre la instalación, el uso y  
mantenimiento seguros.  
Consérvelo para referencia futura.  
Anote el modelo y los números de serie de su lavadora.

# Máquina de Lavar Roupa

## MANUAL DO PROPRIETÁRIO

Obrigado por comprar  
a máquina de lavar totalmente automática LG. (P.27~51)  
Leia atentamente o manual do proprietário. Fornece  
instruções sobre a instalação, o uso e manutenção seguros.  
Conserve-o para futura referência.  
Anote o modelo e os números de série da sua máquina  
de lavar roupa.



- **Tambor de tamanho extra**  
 O tambor de tamanho extra da LG pode lavar aproximadamente 40% mais de carga que uma máquina de lavar roupa convencional. Um tambor maior melhora o rendimento da lavagem.
- **Mais económica através de um Sistema de Lavagem Inteligente**  
 O Sistema de Lavagem Inteligente detecta a quantidade de carga e a temperatura da água e em seguida determina o nível óptimo da água e o tempo de lavagem para reduzir ao mínimo o consumo de energia e água.
- **Bloqueio para crianças**  
 Utilizou-se o sistema de Bloqueio para crianças para impedir que as crianças primam qualquer botão para mudar o programa durante o funcionamento.
- **Sistema de controlo de velocidade de baixo ruído**  
 Através da detecção da quantidade de carga e equilíbrio, distribui a carga de maneira uniforme para reduzir ao mínimo o nível de ruído da centrifugação.
- **Re-arranque automático**  
 Se a máquina de lavar se desligar devido a uma interrupção da corrente eléctrica, reinicia-se automaticamente a partir da posição em que parou no ajuste correspondente.

Advertências .....	28
Especificações .....	29
Instalação .....	30
Cuidados antes da lavagem .....	35
Como adicionar detergente .....	36
Função .....	37
Como utilizar a máquina de lavar roupa .....	38
Manutenção .....	45
Guia de resolução de problemas .....	48

## LEIA TODAS AS INFORMAÇÕES ANTES DE USAR.



Para sua segurança, devem-se seguir as informações deste manual para minimizar o risco de incêndio ou explosão, choque eléctrico ou para prevenir danos em objectos, danos físicos ou perda de vida.

### IMPORTANTES INSTRUÇÕES DE SEGURANÇA.

- Instale ou armazene a máquina num local onde não fique exposta a temperaturas abaixo da congelação ou exposta ao tempo.
- É perigoso modificar as especificações deste aparelho de qualquer maneira.
- Não deve tentar reparar a máquina você mesmo. As reparações efectuadas por pessoas não qualificadas podem provocar lesões e/ou avarias mais graves na máquina.
- Mantenha a área debaixo e à volta dos seus aparelhos livres de materiais combustíveis, tais como fios, papel, trapos, produtos químicos, etc.
- É necessária uma supervisão cuidada se este aparelho for usado por ou perto de crianças.
- Não deixe que as crianças brinquem em cima, com ou dentro deste ou de qualquer outro aparelho.
- Não deixe a porta da máquina de lavar aberta.
- Uma porta aberta pode atrair as crianças a pendurarem-se na porta ou a meterem-se dentro da máquina de lavar.
- Nunca coloque as mãos dentro da máquina de lavar enquanto esta estiver a funcionar. Espere que o tambor pare completamente.
- O processo de lavagem da roupa pode reduzir o retardador de chamas dos tecidos.
- Não lave nem seque artigos que tenham sido limpos com, lavados com, molhados com ou manchados com combustível ou substâncias explosivas (tais como cera, óleo, tinta, gasolina, desengordurantes, solventes de limpeza a seco, querosene, etc.) que possam incendiar-se ou explodir.
- Para evitar este resultado, siga cuidadosamente as instruções do fabricante sobre lavagem e cuidado das roupas.
- Não bata com a porta para a fechar nem tente forçar a porta para abrir quando esta está bloqueada. Isto pode danificar a sua máquina de lavar.
- Para minimizar a possibilidade de choque eléctrico, desligue este aparelho da tomada de corrente ou desligue a máquina de lavar do quadro eléctrico da casa retirando o fusível ou desligando o interruptor antes de fazer qualquer manutenção ou limpeza.
- Nunca ponha este aparelho a funcionar se estiver danificado, a funcionar mal, parcialmente desmontado ou se faltarem alguns elementos ou estiverem avariados, inclusive o cabo ou a tomada eléctrica.
- Qualquer trabalho de electricidade necessário para instalar este aparelho deve ser realizado por um electricista competente ou por uma pessoa competente.
- Utilize a tomada de corrente exclusiva de 220-240 V com terminal de ligação à terra. Não utilize um cabo de extensão ou um adaptador duplo.
- Se o cabo de alimentação estiver danificado, deve ser substituído pelo fabricante ou pelos seus representantes de serviço ou pessoa igualmente qualificada com a finalidade de evitar qualquer perigo.
- Ligue a máquina a uma tomada com ligação à terra de acordo com as normativas de cabos actuais.

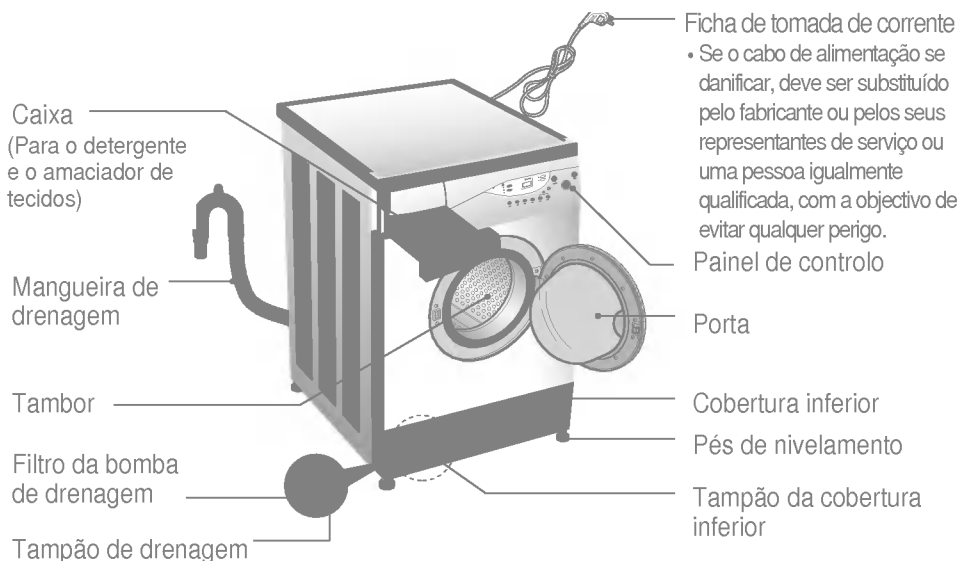

■ Nome	: Máquina de lavar roupa de carga frontal
■ Fonte de alimentação	: 220-240V~, 50Hz
■ Tamanho	: 600mm(An) × 600mm(F) × 850mm(Al)
■ Peso	: 63kg
■ Capacidade de lavagem	: 7kg
■ Pot. Máx.	: 2100W
■ Velocidade de centrifugação	: 400/600/800[WD-8054F(H)B] 400/600/800/1000[WD-1054(6)F(H)B] 400/600/800/1000/1200[WD-1254(6)F(H)B]
■ Consumo de água	: 67 ℓ (9,6 ℓ / kg)
■ Pressão admissível da água	: 0,3-10kgf/cm <sup>2</sup> (30-1000kPa)

\* O aspecto e as especificações podem variar sem aviso prévio para aumentar a qualidade das unidades

## ■ Acessórios

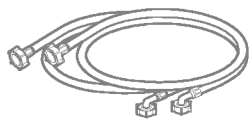

Mangueira de entrada (1EA)



Chave de parafusos

\* Opção: Quente/Fria (2EA)

Instale ou armazene a máquina num local onde não fique exposta a temperaturas abaixo da congelação ou exposta ao tempo.

A abertura da base não deve estar obstruída por carpetes ou tapetes quando se instala a máquina de lavar roupa num chão com passadeiras ou tapetes.

### ■ Parafusos de transporte

Este aparelho tem parafusos de transporte para prevenir os danos durante o transporte.

### ■ Desmontagem dos parafusos de transporte

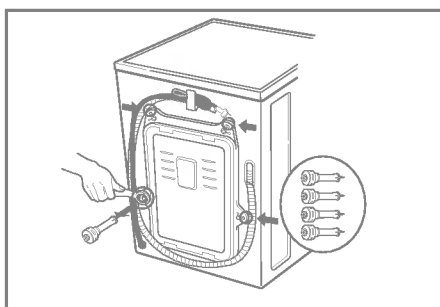
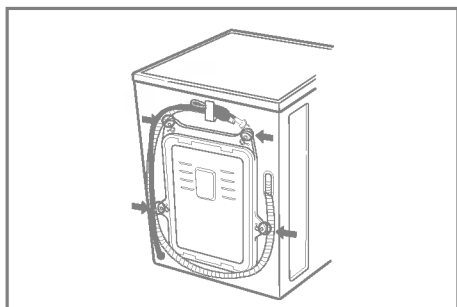

1. Para prevenir os danos internos durante o transporte, os 4 parafusos especiais estão bloqueados. Antes de pôr a máquina de lavar roupa a funcionar, retire os parafusos juntamente com os tampões de borracha.

3. Retire os 4 parafusos juntamente com os tampões de borracha retorcendo ligeiramente o tampão. Conserve os 4 parafusos e a chave de parafusos para uso futuro.

• Se não se retirarem, podem provocar uma fonte de vibração, ruído e um funcionamento defeituoso.

• Sempre que se transporte o aparelho, devem-se voltar a colocar os parafusos de transporte.

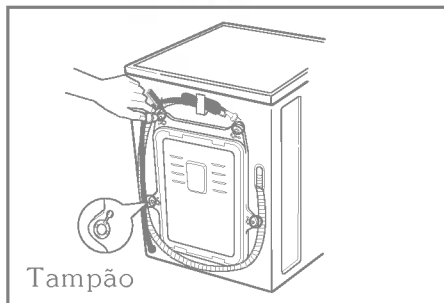
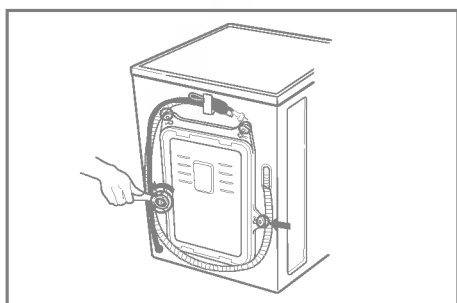

2. Desaparafuse os 4 parafusos com a chave fornecida.

4. Tape os buracos com os tampões fornecidos

## ■ Requisitos do local de instalação

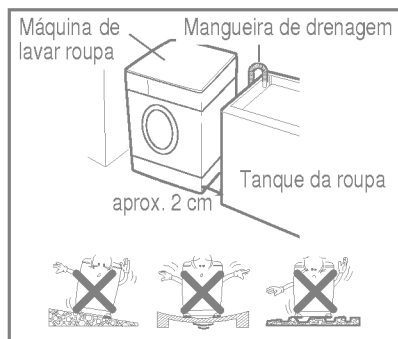

### Nível do chão:

A pendente admissível debaixo da máquina de lavar é de 1°

### Tomada de corrente:

Deve estar dentro de 1,5 metros de cada lado da situação da máquina de lavar. Não sobrecarregue a tomada com mais de um aparelho.

### Espaço livre adicional:

É necessário para os modelos de parede, porta e janela (10 cm: parte posterior / 2 cm: lados direito e esquerdo)

Não coloque nem armazene produtos de lavandaria na parte superior da máquina de lavar roupa em nenhum momento. Podem danificar o acabamento dos comandos.

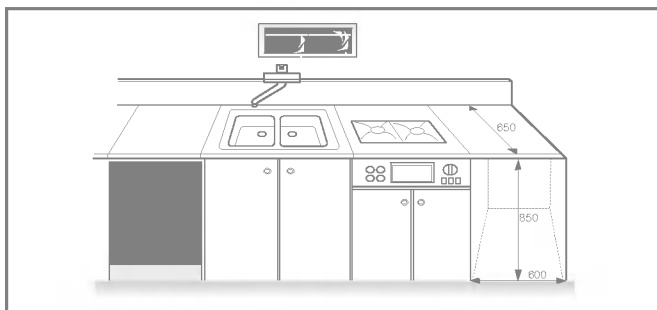

## ■ Pormenores se segurança da tomada BS (para os utilizadores do Reino Unido)

### IMPORTANTE

OS FIOS DESTE CABO DE REDE TÊM CORES DE ACORDO COM O SEGUINTE CÓDIGO:

**VERDE E AMARELO: TERRA**

**AZUL: NEUTRO**

**CASTANHO: COM CORRENTE**

Este aparelho deve estar ligado à terra

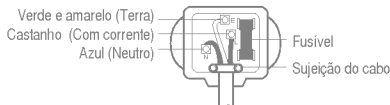

Como as cores dos fios do cabo de rede deste aparelho se calhar não correspondem às marcas de cor que identificam os terminais da sua tomada, proceda da seguinte forma:

O fio de cor Verde e Amarelo deve ligar-se ao terminal da tomada que está marcado com a letra E ou com o símbolo de terra (⏏) ou que tenha cor Verde ou Verde e Amarelo.

O fio de cor Azul deve-se ligar ao terminal marcado com a letra N ou de cor Preta.

O fio de cor Castanha deve-se ligar ao terminal marcado com a letra L ou de cor Vermelha.

Se for utilizada uma tomada de 13 amperes (BS 1363), coloque um fusível BS 1362 de 13 amperes.

# Instalação

## ■ Ligação eléctrica

1. Não utilize um cabo de extensão ou um adaptador duplo.
2. Se o cabo de alimentação estiver danificado, deve ser substituído pelo fabricante ou pelos seus representantes de serviço ou pessoa igualmente qualificada com a finalidade de evitar qualquer perigo.
3. Desligue sempre a máquina da tomada e feche a alimentação de água depois da utilização.
4. Ligue a máquina a uma tomada com ligação à terra de acordo com as normativas de cabos actuais.
5. O aparelho deve-se colocar de forma que a tomada seja facilmente acessível.

■ A máquina de lavar roupa deve-se ligar à rede principal de água utilizando conjuntos de mangueiras novos e não se devem utilizar conjuntos de mangueiras antigos.

## ■ Ligação da mangueira de alimentação de água

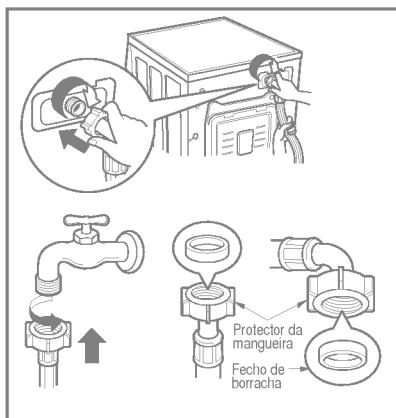

▶ A pressão do fornecimento de água deve estar entre os 30 kPa e 1000 kPa (0,3-10 kg-f/cm<sup>2</sup>)

▶ Não desforre nem cruze ao ligar a mangueira de entrada à válvula.

▶ Se a pressão da alimentação de água for superior a 1000 kPa, deve-se instalar um dispositivo de descompressão

- São fornecidos dois anéis com a mangueira de entrada de água no conector da válvula com o objectivo de evitar fugas de água.
- Verifique a estanquidade da água nas ligações da máquina de lavar roupa abrindo a torneira completamente.
- Verifique periodicamente o estado da mangueira e substitua-a se for necessário.
- Assegure-se de a mangueira não está torcida nem calcada.

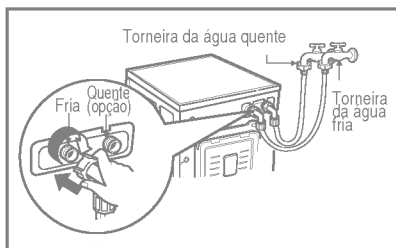

▶ Quando a sua máquina de lavar roupa tem duas válvulas,

- A mangueira de entrada que tem o conector vermelho é para a torneira de água quente.
- Se a máquina de lavar roupa tiver duas válvulas, poupa-se energia utilizando a válvula de água quente.

## ■ Instalação do tubo de dreno

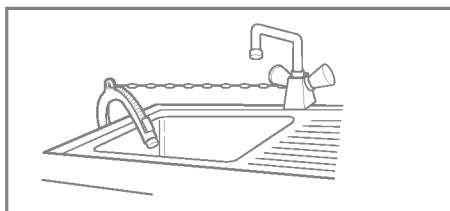
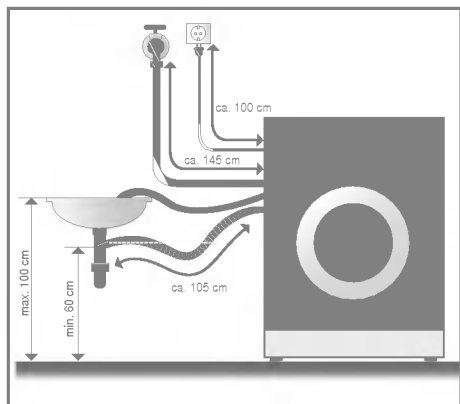

- Quando instalar o tubo do dreno fixe-o bem com uma corda ou corrente.
- A fixação correcta do tubo do dreno protegerá o chão de danos devidos a fuga de água.

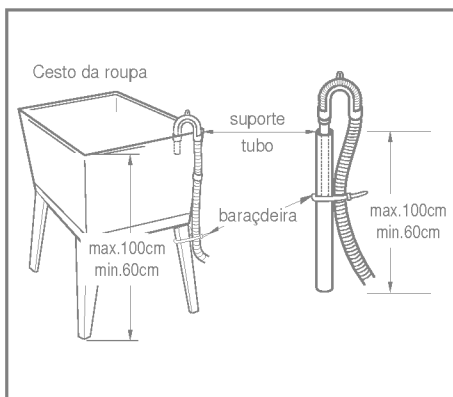
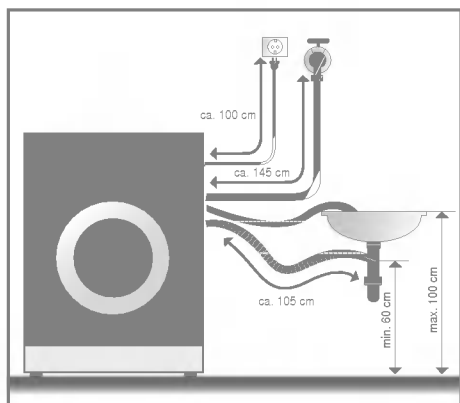

- O tubo de dreno não deve ser a mais de 100 centímetros acima do chão.
- A fixação correcta do tubo do dreno protegerá o chão de danos devidos a fuga de água.
- No caso do tubo do dreno demasiado comprido, por favor, não o introduza na máquina de lavar. Pode causar ruído anormal.

- Quando instalar o tubo do dreno fixe-o bem com uma corda ou corrente.
- A fixação correcta do tubo do dreno protegerá o chão de danos devidos a fuga de água.



## ■ Ajuste de nível

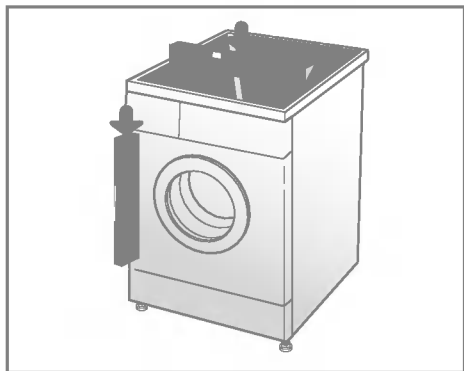

1. O nivelamento correcto de uma máquina de lavar roupa impede o ruído e a vibração excessivos.  
Instale o aparelho sobre uma superfície de chão sólida e nivelada, de preferência no canto de uma dependência.

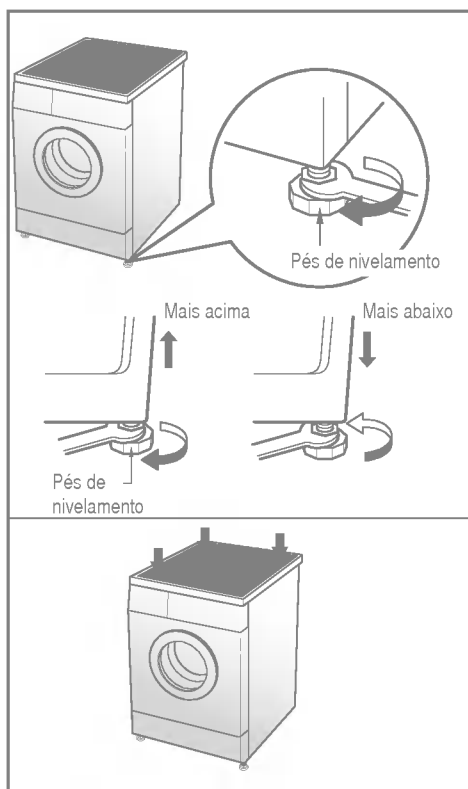

2. Se o chão não estiver nivelado, ajuste os pés de nivelamento conforme for necessário (não introduza pedaços de madeira, etc. debaixo dos pés).  
Assegure-se de que os quatro pés estão estáveis e descansam no chão e, em seguida, verifique se o electrodoméstico está perfeitamente nivelado (utilize um nível de bolha de ar)

### \* Verificação em diagonal

*Ao empurrar para baixo e na diagonal as beiras da placa superior da máquina de lavar roupa, a máquina não se deve mexer um centímetro acima ou abaixo em absoluto. (Verifique isto nas duas direcções)  
Se a máquina cabecear ao empurrar a placa superior da máquina na diagonal, ajuste novamente as patas*

## ■ Cuidados antes da lavagem

### 1. Etiquetas de cuidados

Procure a etiqueta de cuidados das suas roupas. Esta indica-lhe o conteúdo do tecido da sua roupa e como se deve lavar.

### 2. Classificação

Para obter os melhores resultados, classifique a roupa em cargas que se possam lavar no mesmo ciclo de lavagem. A temperatura da água e a velocidade de centrifugação e os diferentes tecidos necessitam de ser lavados de diferentes formas. Separe sempre as cores escuras das claras e brancas. Lave-as em separado, já pode dar-se uma transferência de cores e fios, o que provocará a descoloração do branco, etc. Se for possível, não lave peças muito sujas com uma ligeiramente suja.

Sujidade (Pesada, Normal, Ligeira)

Separe as peças conforme a quantidade de sujidade.

Cor (Branco, Claros, Escuros)

Separe os tecidos brancos dos tecidos de cor.

Fios (Produtores ou recolhedores de fios)

Lave em separado os produtores de fios e os recolhedores de fios.

### 3. Cuidados antes da carga

Junte peças compridas e pequenas numa carga. Coloque as peças compridas primeiro.

As peças compridas não devem constituir mais de metade da carga de lavagem.

Não lave só uma peça. Isto pode provocar uma carga desequilibrada. Junte uma ou duas peças semelhantes.

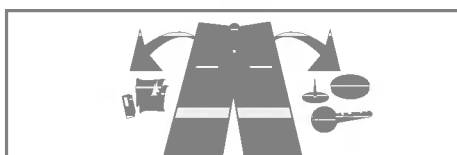

- Verifique se todos os bolsos estão vazios. Os objectos tais como pregos, ganchos, fósforos, esferográficas, moedas e chaves podem danificar tanto a sua máquina de lavar como a sua roupa.

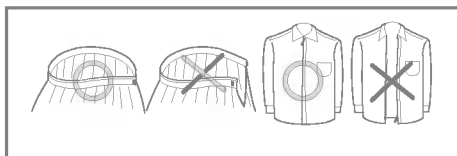

- Aperte os fechos, colchetes e cordões para se assegurar de que estes artigos não se prendam noutras peças de roupa.

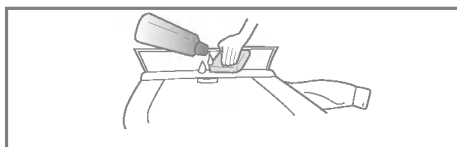

- Trate previamente a sujidade e as manchas escovando com um pouco de detergente dissolvido em água sobre as manchas como em colarinhos e punhos de camisas para tirar melhor a sujidade.

## ■ Como adicionar detergente e amaciador da roupa

### 1. A caixa distribuidora

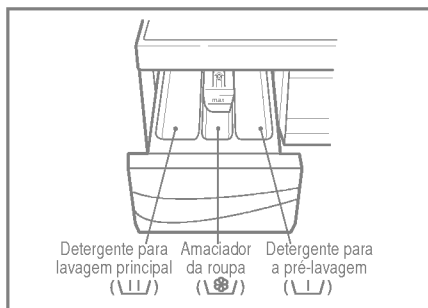

- Apenas lavagem principal U (U)
- Pré-lavagem + Lavagem principal U (U)

### 2. Como adicionar amaciador da roupa

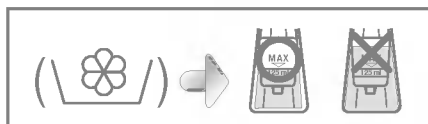

- Não ultrapasse a linha de enchimento máximo. Um enchimento excessivo pode provocar uma distribuição prematura do amaciador da roupa que poderia manchar as roupas.
- Não deixe amaciador da roupa na caixa de detergente por mais de 2 dias. (O amaciador da roupa pode endurecer).
- O amaciador adiciona-se automaticamente durante o último ciclo de enxaguar.
- Não abra a caixa quando está a entrar água.
- Não são permitidos dissolventes (benzina, etc.).

**NOTA** Não deite amaciador da roupa directamente na roupa.

### 3. Dose de detergente

- O detergente deve-se utilizar de acordo com as instruções do fabricante do detergente.
- Se for utilizado mais detergente que a quantidade recomendada, produz-se demasiada água com detergente e isto fará com que o resultado da lavagem diminua ou pode provocar uma carga pesada no motor. (Provocará falhas de funcionamento).
- Utilize detergente em pó só para uma máquina de lavar roupa de carga frontal.
- Pode ser necessário ajustar o uso de detergente quanto à temperatura da água, dureza da água, tamanho e nível de sujidade da carga. Para obter melhores resultados, evite o excesso de água com detergente.

### \* Conselhos

**Carga completa: segundo as recomendações do fabricante.**

**Carga parcial: 3/4 da quantidade normal.**

**Carga mínima: 1/2 da carga completa.**

- O detergente sai desde a caixa distribuidora no início do ciclo.

■ Percursos recomendados conforme o tipo de roupa a lavar

Programa	Tipo de tecido	Temp. Adequada (Opção)	Lavagem (Opção)	Carga máxima	Tempo em minutos
Peças de cor 	Peças de cores sólidas (camisas, camisas de dormir, pijamas...) e algodão branco ligeiramente sujo (roupa interior...)	40°C (Fría, 60°C)	Principal (+Pré lavagem)	Nominal	106
Branco 	Verifique primeiro se as peças são laváveis à máquina (algodão branco, toalhas e lençóis de linho)	95°C	Principal (+Pré lavagem)	Nominal	140
Fibras sintéticas 	Poliamida, Acrílicos, Poliéster	40°C (Fría, 60°C)	Principal (+Pré lavagem)	Menos de 4,0 kg	106
Delicadas 	Peças delicadas facilmente danificadas (seda, cortinas...)	Fría (40°C)	Principal	Menos de 3,0 kg	69
Lã 	Tecidos de lã laváveis à máquina só com pura lã virgem	Fría (40°C)	Principal	Menos de 2,0 kg	46

\* Pré-lavagem: Para artigos muito sujos e com manchas de proteínas.





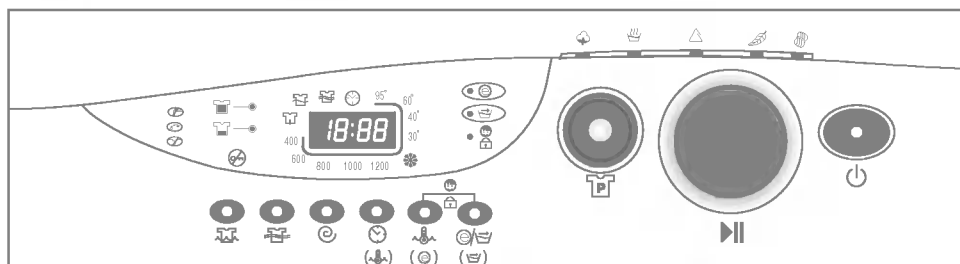

\* Temperatura da água: Selecciona a temperatura da água para os ciclos de lavagem. Siga sempre a etiqueta de cuidados ou as instruções do fabricante ao realizar a lavagem.

# Como utilizar a máquina de lavar roupa



※ ( ) : WD-8054F(H)B



## 1. Ao utilizar o ciclo de lavagem das condições iniciais (Paças de cor)

- Para começar, prima o botão **Ligado**() .
- Prima o botão **Início/Pausa**(Iniciar/Pausa).
- Condição inicial
  - **Lavagem**(): *Apenas lavagem inicial*
  - **Enxaguar**(): *3 tempos*
  - **Centrifugação**(): *800 r.p.m.*
  - **Temperatura da água**(): *40 °C*
  - **Programa**(): *Peças de cor*()

## 2. Selecção manual

- Para começar, prima o botão **Ligado**() .
- Selecione as condições que deseja utilizar pulsando cada botão.  
*Para seleccionar cada condição, consulte as páginas 39 a 44.*
- Prima o botão **Início/Pausa**(Iniciar/Pausa)() .

※ ( ) : WD-8054F(H)B

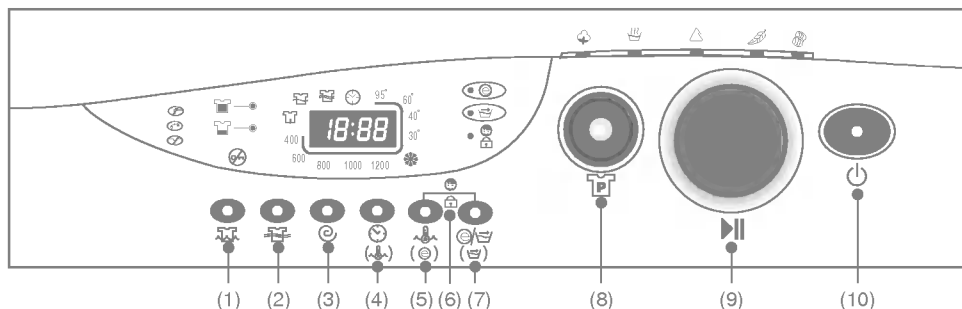

- |                                |                                      |                         |
|--------------------------------|--------------------------------------|-------------------------|
| (1) Botão: Lavagem             | (5) Botão: Temperature da água (Eco) | (8) Botão: Programa     |
| (2) Botão: Enxaguar            | (6) Bloqueio para crianças           | (9) Botão: Início/Pausa |
| (3) Botão: Centrifugação       | (7) Botão: Eco/Rápido(Rápido)        | (10) Botão: Ligado      |
| (4) Botão: Retardação de tempo |                                      |                         |

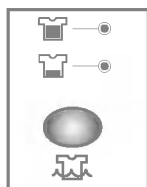

- Premindo o botão Lavagem, pode-se seleccionar o tipo de lavagem.
- *Lavagem principal* (☑)
- *Pré lavagem* (☑) + *Lavagem principal* (☑)

### 1. Lavagem principal

- O percurso de Lavagem principal está disponível para roupa a lavar ligeiramente ou normalmente suja.

### 2. Pré lavagem + Lavagem principal

- Se a roupa a lavar estiver muito suja, o percurso de "Pré lavagem + Lavagem principal" é eficaz.
- Pre Pré lavagem está disponível nos Programas *Peças de cor*, *Branco*, *Branco-s* e *Synthetic Fibras sintéticas*.

*Se a lâmpada se acender, significa que se seleccionou essa função.*



- Premindo o botão Enxaguar pode-se seleccionar o tipo de Enxaguagem.
- *Normal* (☑)
- *Super* (☑)
- *Normal* (☑) + *Retenção de enxaguagem* (☑)
- *Super* (☑) + *Retenção de enxaguagem* (☑)

### 1. Normal

- *Peças de cor / Branco* / *Fibras sintéticas / Peças delicadas realiza 3 tempos de Enxaguagem*
- *Lã realiza 2 tempos de Enxaguagem*

### 2. Super

- Normal + 1 tempo de enxaguagem mais.
- Utilize a enxaguagem Super quando se deseja uma enxaguagem adicional para eliminar o excesso de sujidade e as cargas sujas de detergente.

### 3. Retenção de enxaguagem

- Se desejar deixar os tecidos na máquina sem centrifugar depois de enxaguar para impedir que se encorrijam, pode seleccionar retenção de enxaguagem premindo o botão Enxaguar. Para esvaziar e centrifugar, prima o botão Enxaguar ou o botão Iniciar/Pausa para apagar a lâmpada de retenção de enxaguagem.

*Se a lâmpada acender, significa que se seleccionou essa função.*

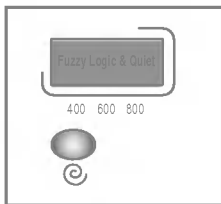
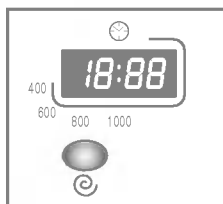
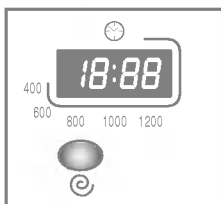

- Pulsando o botão Centrifugação, podem-se escolher as r.p.m. da centrifugação.

[WD-1254(6)F(H)B] [WD-1054(6)F(H)B] [WD-8054F(H)B]

- |        |        |       |
|--------|--------|-------|
| - 400  | - 400  | - 400 |
| - 600  | - 600  | - 600 |
| - 800  | - 800  | - 800 |
| - 1000 | - 1000 |       |
| - 1200 |        |       |

### 1. Selecção da centrifugação

- As r.p.m. da centrifugação estão disponíveis conforme o programa da seguinte maneira

#### \* WD-1254(6)F(H)B

- Peças de cor/Branco/Fibras sintéticas  
800 ∪ 1000 ∪ 1200 ∪ 400 ∪ 600
- Peças delicadas/Lã  
400 ∪ 600

#### \* WD-1054(6)F(H)B

- Peças de cor/Branco/Fibras sintéticas  
800 ∪ 1000 ∪ 400 ∪ 600
- Peças delicadas/Lã  
400 ∪ 600

#### \* WD-8054F(H)B

- Peças de cor/Branco/Fibras sintéticas  
800 ∪ 400 ∪ 600
- Peças delicadas/Lã  
400 ∪ 600

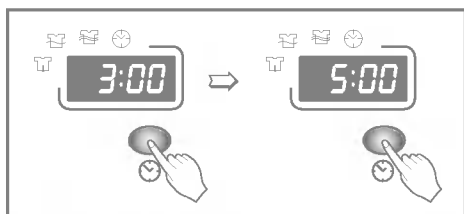

## 1. Retardamento de tempo

### Preparação da lavagem antes de começar "Retardo(Retardamento de tempo)"

- Abra a torneira da água
- Carregue a roupa a lavar e feche a porta
- Coloque o detergente e o amaciador da roupa na caixa.
- Como ajustar "**Retardamento de tempo**"
- Prima o botão **Ligado**.
- Prima o botão de **Programas** para seleccionar o programa que necessitar.
- Prima o botão **Retardamento de tempo** e ajuste o tempo desejado.
- Prima o botão **Iniciar/Pausa** (":" pisca).
- Se se premir o botão **Retardamento de tempo**, aparece "3:00". O tempo retardado máximo é de 19:00 horas e o tempo mínimo é de 3:00 horas.
- Com cada pulsação de botão o tempo de retardamento adianta numa hora.
- Para cancelar o retardamento de tempo, prima o botão **Ligado**.
- **Retardamento de tempo** é o 'tempo previsto' desde o presente até à finalização do ciclo de lavagem ou processo seleccionado (Lavagem, Enxaguar, Centrifugação).
- *De acordo com a condição do fornecimento de água e a temperatura, o tempo retardado e o tempo de lavagem real podem variar*

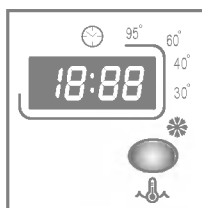

- Premindo o botão Temperatura, pode-se seleccionar a temperatura da água.
- *Fria*
- 30°C / 40°C / 60°C / 95°C

## 1. Temperatura da água

- A temperatura da água pode-se seleccionar da seguinte maneira conforme o programa

### \* **WD-1254(6)F(H)B**

- **Peças de cor** (☺) e **sintéticas** (△)  
40°C ∪ 60°C ∪ Fria ∪ 30°C

- **Branco** (☺)  
95°C

- **Lã** (☺) e **Peças delicadas** (☺)  
Fria ∪ 30°C ∪ 40°C

### \* **WD-8054F(H)B/WD-1054(6)F(H)B**

- **Peças de cor** (☺) e **sintéticas** (△)  
40°C ∪ 60°C ∪ Fria

- **Branco** (☺)  
95°C

- **Lã** (☺) e **Peças delicadas** (☺)  
Cold ∪ 40°C

*A lâmpada da temperatura seleccionada acende-se*

*Para obter mais informação detalhada, consulte a página 37.*



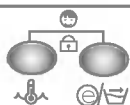

Pode-se utilizar esta função no caso de se desejar bloquear todos os botões para evitar o ajuste por uma criança ou por pessoas doentes.

## 1. Bloqueio para crianças

- O bloqueio para crianças pode-se ajustar pulsando simultaneamente o botão Temp. água e o botão Rápido.



- O bloqueio para crianças está ajustado, todos os botões estão fora de operação.
- Para desactivar o sistema de Bloqueio para crianças, prima simultaneamente outra vez os botões Temp. água e Eco/Rápido.



- Se desejar modificar o programa quando o Bloqueio para crianças está activo,
1. Prima à vez os botões **Temp. água e Eco/Rápido**.
  2. Prima o botão **Início/Pausa**(Iniciar/Pausa).
  3. Mude para o programa desejado e prima o botão **Início/Pausa**(Iniciar/Pausa).



- O bloqueio para crianças pode ser ajustado a qualquer momento e cancela-se automaticamente quando se produzem erros de funcionamento. O Bloqueio para crianças também funciona quando a energia eléctrica está apagada.

## ※ WD-8054F(H)B

- O bloqueio para crianças pode-se ajustar pulsando simultaneamente o botão Eco e o botão Rápido.



- O bloqueio para crianças está ajustado, todos os botões estão fora de operação.
- Para desactivar o sistema de Bloqueio para crianças, prima simultaneamente outra vez os botões Temp. água e Rápido.



- Se desejar modificar o programa quando o Bloqueio para crianças está activo,
1. Prima à vez os botões **Temp. água e Eco/Rápido**.
  2. Prima o botão **Início/Pausa**(Iniciar/Pausa).
  3. Mude para o programa desejado e prima o botão **Início/Pausa**(Iniciar/Pausa).



- O bloqueio para crianças pode ser ajustado a qualquer momento e cancela-se automaticamente quando se produzem erros de funcionamento. O Bloqueio para crianças também funciona quando a energia eléctrica está apagada.

- Se premir o botão **Eco/Rápido(Rápido)** no programa de roupa branca, a máquina selecciona a função Eco. Esta função proporciona-lhe quase o mesmo efeito de lavagem que o que acontece a 95 °C com um menor consumo de energia.

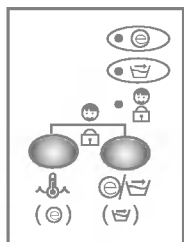

※ ( ) :WD-8054F(H)B

- Se premir o botão Rapid no programa de roupa de cor ou no da roupa sintética, a máquina selecciona a função Rapid. Esta função reduz o tempo total de operação em meia hora aproximadamente, incluindo o tempo de lavagem e enxaguadura.

- Estão disponíveis 6 programas de acordo com o tipo de roupa a lavar.

- Peças de cor(☁)
- Brancos(☁)
- Fibras sintéticas(△)
- Peças delicadas(☁)
- Lã(☁)

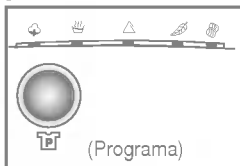

## 1. Programa

- Quando se prime o botão **Início/Pausa** (Iniciar/Pausa), selecciona-se automaticamente o programa **Color** (Peças de cor).
- Rodando o dial do programa, o programa selecciona-se na ordem de "Color(Peças de cor) ∪ Blanco(Brancos) ∪ Sintético(Fibras sintéticas) ∪ Delicado(Peças delicadas) ∪ Lana(Lã)"

*Relativamente ao tipo de roupa a lavar para cada programa, consulte a página 37.*

## 2. Percurso

- Peças de cor(☁)
- Brancos(☁)
- Fibras sintéticas(△)
- Peças delicadas(☁)
- Lã(☁)

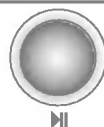

### 1. Iniciar

- Este botão **Iniciar/Pausa** utiliza-se nos ciclos de lavagem e em outros ou para fazer uma pausa nos ciclos.

### 2. Pausa

- Se for necessária uma paragem temporária no ciclo de lavagem, prima o botão "**Início/Pausa**(Iniciar/Pausa)".
- Depois de premir o botão de pausa, a energia eléctrica é interrompida automaticamente 4 minutos mais tarde.



### 1. Ligado

- Prima o botão Ligado para ligar e apagar a energia eléctrica.
- Também se pode utilizar para cancelar a função **Retardo** (Retardação de tempo).

### 2. Programa inicial

- Quando se prime o botão Ligado, a máquina de lavar roupa está pronta para o programa **Color** (Peças de cor). E as outras condições iniciais da seguinte maneira.
- Portanto, se desejar avançar para o ciclo de lavagem sem seleccionar o programa, só tem de premir o botão **Início/Pausa** (Iniciar/Pausa) e a máquina de lavar roupa continuará o seu funcionamento.

*Programa inicial*

- Programa Peças de cor / Lavagem principal / Enxaguar normal / 800 r.p.m. / 40°C

# Como utilizar a máquina de lavar roupa

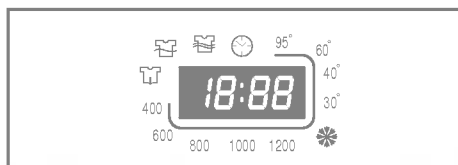

## 1. Ecrã de auto-diagnóstico

- Se existir algum problema na máquina de lavar roupa, aparece o tipo de problema.

"PE": Erro na detecção da pressão da água

"FE": Problema de enchimento excessivo de água

"dE": A porta não está fechada

"LE": Sobrecarga no motor

"LE": Sobrecarga no motor

"tE": Problema de temperatura da água

"SE": El motor no está funcionando.

*Se aparecerem estas letras de erro, consulte a página 48 de resolução de problemas e siga o guia.*

## 2. Finalização da lavagem

- Quando se tiver completado o ciclo de lavagem, aparece "End" no "Ecrã múltiplo".

## 3. Tempo que falta

- Durante o ciclo de lavagem mostra-se o tempo de lavagem restante.
- Programa recomendado pelo fabricante

- Peças de cor (☁):  
cerca de 1 hora e 46 minutos

- Brancos (☁):  
cerca de 2 horas e 20 minutos

- Fibras sintéticas (△):  
cerca de 1 hora e 46 minutos

- Peças delicadas (☁):  
cerca de 1 hora e 9 minutos

- Lã (☁): cerca de 46 minutos

- O tempo de lavagem pode variar devido à quantidade de roupa a lavar, à pressão da torneira da água, à temperatura da água e a outras condições de uso.

- Se for detectado algum desequilíbrio ou se a água com detergente que o programa elimina actua, o tempo de lavagem aumentará mais que o tempo previsto.  
(O tempo de aumento máx. é de 45 minutos).

\* Antes de limpar o interior da máquina de lavar roupa, retire o cabo de alimentação eléctrica para evitar riscos de descarga eléctrica.

## ■ O filtro de entrada da água

- A mensagem de erro "E" ("sem entrada") pisca no painel de controlo porque não entre água na caixa do detergente.
- Se a água for muito dura ou contiver rastos de depósito de calcário, o filtro de entrada da água pode-se obstruir.

Portanto, é boa ideia limpá-lo de vez em quando.

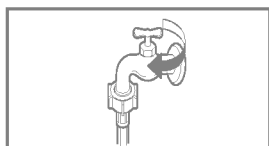

- 1.** Feche a torneira da água.

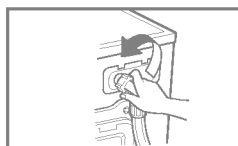

- 2.** Desaperte a mangueira de entrada da água.

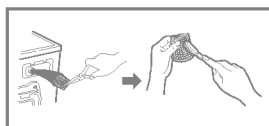

- 3.** Limpe o filtro utilizando uma escova de pêlos duros.



- 4.** Aperte a mangueira de entrada.

## ■ O filtro da bomba de drenagem

\* O filtro de drenagem recolhe os fios e pequenos objectos que ficam da roupa lavada.

Verifique regularmente que o filtro está limpo para garantir um funcionamento uniforme da sua máquina.

▲ **PRECAUÇÃO** Esvazie-o primeiro usando a Mangueira de drenagem e depois abra a bomba para eliminar aquilo que possa ter ficado.

- 1.** Abra o tampão da cobertura inferior (①) utilizando uma moeda. Gire o tampão de drenagem (②) para retirar a mangueira.
- 2.** Desligue o tampão de drenagem (②) deixando que a água flua para fora. Neste momento utilize um recipiente para impedir que a água caia no chão. Se já não sair água, rode o filtro da bomba (③) para a esquerda até o abrir totalmente.
- 3.** Retire qualquer material estranho do filtro da bomba (③). Depois da limpeza, rode o filtro da bomba (③) no sentido dos ponteiros do relógio e insira o tampão de drenagem (②) no seu lugar original. Feche o tampão da cobertura inferior.

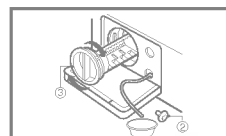
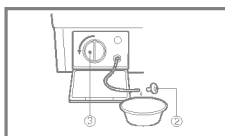
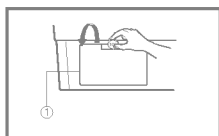

## ■ Caixa distribuidora de detergente

- \* Depois dos detergentes brancos e amaciadores da roupa terem deixado um depósito na caixa.
- Devem-se limpar de vez em quando com um jacto de água corrente.
- Se for necessário, pode-se eliminar completamente da máquina pulsando o fecho para baixo e puxando para fora.
- Para facilitar a limpeza, pode-se retirar a parte superior do compartimento do amaciador da roupa.

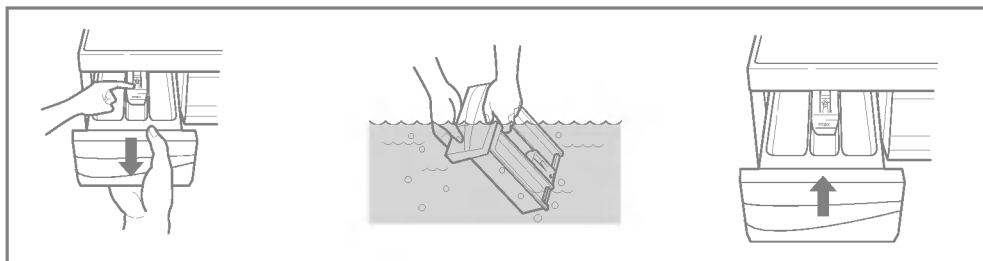

## ■ O buraco da caixa

- \* Também se pode acumular detergente no interior do buraco, que se deve limpar de vez em quando com uma escova dos dentes velha.
- Quando tiver terminado a limpeza, volte a colocar a caixa e faça um ciclo de enxaguagem sem roupa.

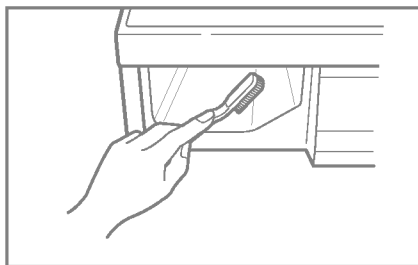

## ■ O tambor da máquina de lavar

- Se residir numa área de água dura, o calcário acumular-se-à em sítio onde não poderá ser visto nem removido facilmente.  
Com o tempo, a formação de películas poderá obstruir os circuitos, que terão de ser substituídos se nada for feito para o evitar.
- Embora o tambor seja em aço inoxidável, poderão surgir manchas de ferrugem causadas por pequenos objectos de metal (clips ou ganchos) inadvertidamente deixados na máquina.
- O tambor deverá ser limpo de vez em quando.
- Se usar produtos anti-calcário, ou lixívias, assegure-se que são próprios para máquina de lavar. Estes produtos poderão danificar componentes da sua máquina....
- \* Remova as manchas com um produto para limpeza de aço inoxidável.
- \* Nunca use esfregões de palho de aço.

## ■ Limpeza da sua máquina de lavar roupa

### 1. Exterior

O cuidado adequado da sua máquina de lavar roupa pode aumentar a sua vida útil.

A parte exterior da máquina pode-se limpar com água morna e um detergente doméstico não abrasivo neutro.

Limpe imediatamente quaisquer salpicos. Limpe com um pano húmido. Tente não bater na superfície com objectos afiados.

\* **IMPORTANTE:** Não utilize álcool etílico, diluentes nem produtos similares.

### 2. Interior

Seque à volta da abertura da porta da máquina de lavar, junta flexível de borracha e vidro da porta. Estas áreas devem estar sempre limpas para assegurar uma boa selagem da água.

Faça funcionar a máquina de lavar roupa durante um ciclo completo utilizando água quente.

Repita o processo se necessário.

**NOTA** Retire os depósitos de água dura utilizando apenas líquidos de limpeza etiquetados como seguros para a máquina de lavar.

## ■ Instruções de protecção para o Inverno

Se a máquina de lavar roupa se guardar numa zona onde se pode produzir congelação ou for levada para temperaturas de congelação, siga as instruções de protecção para o Inverno, com o objectivo de evitar danos na máquina de lavar.









1. Feche a torneira de fornecimento de água.
2. Desligue as mangueiras do fornecimento de água e esvazie a água das mangueiras.
3. Ligue o cabo eléctrico a uma tomada eléctrica correctamente ligada à terra.
4. Adicione 3,8 litros de anti-congelante não tóxico de caravanas pequenas para esvaziar o tambor da máquina de lavar roupa. Feche a porta.
5. Ajuste o ciclo de centrifugação e deixe que a máquina de lavar roupa centrifugue durante 1 minuto para esvaziar toda a água.  
Não se expulsará todo o anti-congelante de caravanas pequenas.
6. Desligue o cabo de alimentação eléctrica, seque o interior do tambor e feche a porta.
7. Retire a caixa distribuidora. Esvazie a água dos compartimentos e seque os compartimentos. Volte a colocar a caixa.
8. Guarde a máquina de lavar roupa na posição direita.
9. Para retirar o anti-congelante da máquina de lavar roupa depois do seu armazenamento, ponha a máquina de lavar a funcionar em vazio através de um ciclo completo utilizando detergente. Não adicione carga de lavagem.

**\* Esta máquina de lavar roupa está equipada com funções automáticas de segurança que detectam e diagnosticam avarias num estado inicial e que reagem de forma adequada. Quando a máquina não funciona correctamente ou não funciona totalmente, verifique os pontos seguintes antes de chamar o Departamento de Serviço.**













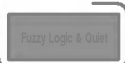

Sintoma	Possível causa	Solução
Ruído de estalidos e chiadas	<ul style="list-style-type: none"> <li>Podem existir objectos estranhos tais como moedas ou alfinetes de segurança no tambor ou na bomba.</li> </ul>	<p>Pare a máquina de lavar e verifique o tambor e o filtro de drenagem. Se o ruído continuar depois de arrancar de novo a máquina de lavar, chame o seu agente de serviço autorizado.</p>
Som retumbante	<ul style="list-style-type: none"> <li>As cargas de lavagem pesadas podem produzir um som retumbante. Isto geralmente é normal.</li> </ul>	<p>Se o som continuar, a máquina de lavar provavelmente está desequilibrada. Pare-a e distribua a carga de lavagem.</p>
Ruído de vibrações	<ul style="list-style-type: none"> <li>Retirou todos os parafusos de transporte e a embalagem?</li> <li>Todos os pés descansam firmemente no chão?</li> </ul>	<p>Se não se tiverem tirado durante a instalação. Ver a secção sobre a instalação para tirar os parafusos de transporte. Carga de lavagem distribuída não uniforme no tambor. Pare a máquina de lavar e redistribua a carga de lavagem.</p>
Fugas de água	<ul style="list-style-type: none"> <li>A ligação da mangueira de enchimento está frouxa na torneira ou na máquina de lavar.</li> <li>As tubagens de esgoto da casa estão obstruídas.</li> </ul>	<p>Verifique e aperte as ligações da mangueira.</p> <p>Desobstrua a tubagem de drenagem. Entre em contacto com um canalizador se necessário.</p>
Excesso de água com detergente.		<p>Demasiado detergente ou detergente desapropriado? A formação de espuma pode provocar fugas de água.</p>
Não entra água na máquina de lavar ou entra devagar.	<ul style="list-style-type: none"> <li>O fornecimento de água não é adequado na zona.</li> <li>A torneira de fornecimento de água não está completamente aberta.</li> <li>A mangueira de entrada da água está retorcida</li> <li>O filtro da mangueira de entrada está obstruído.</li> </ul>	<p>Tente com outra torneira da casa.</p> <p>Torneira completamente aberta.</p> <p>Endireite a mangueira.</p> <p>Verifique o filtro da mangueira de entrada.</p>
A água da máquina de lavar não se esvazia ou esvazia-se lentamente.	<ul style="list-style-type: none"> <li>A mangueira de drenagem está retorcida ou obstruída.</li> <li>O filtro de drenagem está obstruído.</li> </ul>	<p>Limpe e endireite a mangueira de drenagem.</p> <p>Limpe o filtro de drenagem.</p>

Sintoma	Possível causa	Solução
<p>A máquina de lavar não arranca</p> <p>A máquina de lavar roupa não centrifuga</p>	<ul style="list-style-type: none"> <li>• O cabo de alimentação eléctrica se calhar não está ligado ou a ligação pode estar frouxa.</li> <li>• Fusível da casa fundido, disjuntor disparado ou produziu-se um corte no fornecimento eléctrico.</li> <li>• A torneira de fornecimento de água não está aberta.</li> <li>* Verifique se a porta está bem fechada.</li> </ul>	<p>Assegure-se de que a ficha encaixa correctamente na tomada da parede.</p> <p>Reinicie o disjuntor ou substitua o fusível. Não aumente a capacidade do fusível. Se o problema for uma sobrecarga do circuito, recorra a um electricista qualificado.</p> <p>Abra a torneira de fornecimento de água.</p> <p>Feche a porta e prima o botão Iniciar/Pausa. Depois de pulsar o botão Iniciar/Pausa, pode passar algum tempo antes da máquina de lavar começar a centrifugar. A porta deve-se bloquear antes que se possa conseguir a centrifugação.</p>
A porta não se abre		<p>Se a máquina de lavar estiver ligada, a porta não se pode abrir por razões de segurança.</p> <p>Espere um ou dois minutos antes de abrir a porta para dar tempo ao mecanismo de bloqueio eléctrico de se libertar.</p>
Retardamento do tempo de ciclo de lavagem		<p>O tempo de lavagem pode variar devido à quantidade de roupa a lavar, à pressão da torneira da água, à temperatura da água e outras condições de uso.</p> <p>Se for detectado um desequilíbrio ou se o programa de eliminação da água com detergente funcionar, o tempo de lavagem aumentará acima do tempo previsto.</p>

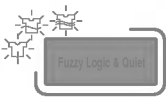

Sintoma	Possível causa	Solução
No entrado 	<ul style="list-style-type: none"> <li>• O fornecimento de água não é adequado na zona.</li> <li>• As torneiras de fornecimento de água não estão completamente abertas.</li> <li>• A mangueira de entrada de água está retorcida.</li> <li>• O filtro da mangueira de entrada está obstruído.</li> </ul>	Tente com outra torneira da casa.  Abra completamente a torneira.  Endireite a mangueira.  Verifique o filtro da mangueira de entrada.
No desague 	<ul style="list-style-type: none"> <li>• A mangueira de drenagem está retorcida ou obstruída.</li> <li>• O filtro de drenagem está obstruído.</li> </ul>	Limpe e endireite a mangueira de drenagem. Limpe o filtro de drenagem.
Desnivel 	<ul style="list-style-type: none"> <li>• A carga é demasiado pequena.</li> <li>• A carga está desequilibrada.</li> <li>• O aparelho possui um sistema de deteção e correção de desequilíbrios. Se se carregarem artigos individuais pesados (tapetes de banho, roupões, etc.) este sistema pode parar a centrifugação ou até interromper o ciclo de centrifugação conjuntamente se o desequilíbrio for demasiado grande inclusive depois de começarem várias centrifugações.</li> <li>• Se a roupa ainda estiver demasiado húmida no final do ciclo, adicione artigos mais pequenos de roupa a lavar para equilibrar a carga e repita o ciclo de centrifugação.</li> </ul>	Adicione 1 ou 2 artigos similares para contribuir para equilibrar a carga. Redistribua a carga para conseguir uma centrifugação adequada.
  (WD-8054F(H)B)	<ul style="list-style-type: none"> <li>• A porta está aberta?</li> </ul> 	Feche a porta. Se não desaparecer " <b>dE</b> ", chame o serviço técnico.
  (WD-8054F(H)B)		Desligue o cabo de alimentação e chame o serviço técnico.

## Guia de resolução de problemas

Sintoma	Possível causa	Solução
	<ul style="list-style-type: none"> <li>Se houver um excesso de água devido a uma válvula de água defeituosa, obterá "FE" no ecrã.</li> </ul>	Feche a torneira da água . Desligue a ficha da tomada de corrente. Chame o serviço técnico.
  (WD-8054F(H)B)		
	<ul style="list-style-type: none"> <li>Aparece "PE" se existir uma falha de funcionamento do sensor do nível da água.</li> </ul>	
 (WD-8054F(H)B)		
	<ul style="list-style-type: none"> <li>Sobrecarga no motor.</li> </ul>	
  (WD-8054F(H)B)		
	<ul style="list-style-type: none"> <li>Sobrecarga no motor.</li> </ul>	
  (WD-8054F(H)B)		
	<ul style="list-style-type: none"> <li>El motor no está funcionando.</li> </ul>	
  (WD-8054F(H)B)		



**LG Electronics Inc.**