



**La Cara del Futuro**

# Televisor a color **MANUAL DEL USUARIO**

**MODELO : PP-43/48/53A80P**

Por favor, lea detenidamente este manual antes de poner en funcionamiento su televisor.

Conserve el manual para futuras consultas.

Anote el número de modelo y serie del aparato.

Anote la información de la etiqueta ubicada en el panel posterior, su distribuidor se la pedirá en caso de cualquier solicitud de servicio.

Internet Home Page [www.lge.com](http://www.lge.com)

P/N : 3828VA0256 (P00PA)

## PRECAUCIONES DE SEGURIDAD

**ADVERTENCIA : PARA REDUCIR EL RIESGO DE CHOQUE ELECTRICO, NO EXPONGA ESTE PRODUCTO A LA LLUVIA O LA HUMEDAD.**

**PRECAUCION : PARA REDUCIR EL RIESGO DE CHOQUE ELECTRICO, NO RETIRE LA CUBIERTA POSTERIOR. NO REEMPLACE PARTES DENTRO DEL TV. REFIERASE AL PERSONAL DE SERVICIO CAPACITADO.**

### **Limpieza**

Desconecte el cordón de alimentación del tomacorriente antes de limpiar el televisor. No utilice limpiadores líquidos o aerosoles. Utilice un paño apenas húmedo para limpiarlo.

No utilice accesorios que no hayan sido recomendados por el fabricante del televisor ya que pueden resultar peligrosos.

### **Fuente de Alimentación**

Esta unidad está diseñada para operar sólo con la alimentación o corriente indicada. Si usted no está seguro del voltaje que hay en su hogar, consulte a su distribuidor o a la compañía de electricidad.

### **Instalación**

No utilice esta unidad cerca del agua, tina de baño, lavamanos, fregador, tina de lavar, en un sótano húmedo o cerca de una piscina, etc.

No coloque el televisor en un área inclinada o inestable como casters en la parte inferior del televisor puede causar que este se pueda mover y sufrir daños.

Las ranuras en la parte superior, de atrás y de abajo del televisor son para la ventilación y para asegurar un funcionamiento seguro del mismo y para evitar que se sobrecaliente.

Estas ranuras no deben ser bloqueadas o cubiertas. Las ranuras nunca deben ser bloqueadas colocando la unidad en una cama, sofá, alfombra o superficie similar. Esta unidad no debe colocarse en un mueble cerrado como una

biblioteca al menos que el mismo tenga la ventilación apropiada.

Se recomienda que no se opere esta unidad cerca de bocinas o muebles metálicos grandes para evitar que el magnetismo de estos influya sobre la pureza (uniformidad) de los colores en la pantalla.

### **Uso**

No permita que nada esté encima del cordón de alimentación. No coloque el televisor donde el cordón de alimentación pueda ser pisado.

No sobrecargue los tomacorrientes y cordones de alimentación, ya que pueden causar un incendio o una descarga eléctrica. Nunca meta objetos de ninguna clase en el televisor a través de las ranuras ya que pueden tocar puntos de voltajes peligrosos los cuales pueden causar un incendio, un corto circuito o una descarga eléctrica.

Nunca derrame líquidos de ninguna clase encima del televisor.

### **Servicio**

No intente darle servicio usted mismo al televisor ya que al abrir la cubierta de éste usted se expondría a voltaje peligroso o a cualquier otro peligro. Refiérase siempre que sea necesario al técnico de servicio calificado.

## **Escriba los Números de Modelo y Serie**

Los números de modelo y serie se encuentran en la parte de atrás de la unidad. El número de serie es único en esta unidad. Debe registrar la información solicitada y retener esta guía como un registro permanente de su compra. Favor guardar su recibo como prueba de su compra.

Fecha de Compra \_\_\_\_\_

Distribuidor \_\_\_\_\_

Dirección \_\_\_\_\_

Teléfono \_\_\_\_\_

No. de Modelo \_\_\_\_\_

No. de Serie \_\_\_\_\_

# TABLA DE CONTENIDO

<b>DESCRIPCION DE LOS CONTROLES</b> .....	<b>4 ~ 6</b>
<b>Conectando los parlantes (Solo PP-48/53A80P)</b> .....	<b>7</b>
<b>FUNCIONAMIENTO BASICO DEL TELEVISOR</b> .....	<b>8 ~10</b>
Encendido / Apagado del TV .....	8
Selección del Idioma en la pantalla .....	8
Memorización de Canales .....	9
Memorizando los canales por medio de la PROGRAMACION AUTOMATICA .....	9
Memorización de los Canales por medio de la PROGRAMACION MANUAL .....	10
Selección de Canales / Ajuste del Volumen .....	10
<b>FUNCIONES VARIAS</b> .....	<b>11 ~ 13</b>
Fijación de la Hora .....	11
Fijación del temporizador de apagado .....	11
Fijación del temporizador de encendido .....	11
Fijación del temporizador para dormir .....	12
Apagado automático / Bloqueo de teclado .....	12
Demostración Automática / Ajuste de Sintonía Fina .....	13
Memorización de los canales favoritos.....	13
<b>CONTROL DE LA IMAGEN</b> .....	<b>14 ~ 15</b>
Disfrutando de la Función de Ojo .....	14
Control automático de la Imagen / Ajuste de la Imagen .....	14
DRP(Imagen de Realidad Digital).....	15
CONVERGENCE / DRP-DEMO .....	15
<b>CONTROL DEL SONIDO</b> .....	<b>16 ~ 19</b>
Disfrute de la transmisión ESTEREO / SAP .....	16
AVL (Nivel Automático de Volumen) .....	16
Control Automático de Sonido .....	17 ~18
Ajustando el ecualizador .....	19
Ajustando el Balance .....	19
<b>FUNCIONES PIP</b> .....	<b>20 ~ 21</b>
Observación del PIP (Imagen sobre Imagen) .....	20
Selección de la Señal de Entrada (en el modo PIP) .....	20
Moviendo la Sub Imagen (en modo PIP) .....	21
Imagen Fija / Búsqueda de Canal .....	21
Cambio de Pantallas.....	21
<b>FUNCION DE SUBTITULAJE</b> .....	<b>22 ~ 23</b>
Uso de Subtitulaje .....	22
Operación del Subtitulaje .....	23
<b>CONEXIONES DE LA ANTENA</b> .....	<b>24</b>
Antena Externa .....	24
Telecable (CATV) .....	24
<b>CONEXION DE EQUIPOS EXTERNOS</b> .....	<b>25 ~ 26</b>
Conectando los terminales AUDIO/VIDEO IN .....	25
Conectando el S-VHS VCR .....	26
Grabación en un VCR .....	26
Grabación de un programa desde otro equipo conectado .....	26
<b>CONEXIONES al DVD</b> .....	<b>27</b>
<b>CONEXIONES a la PC (Monitor)</b> .....	<b>28 ~ 30</b>
<b>PROBLEMAS CON LA TV</b> .....	<b>31</b>

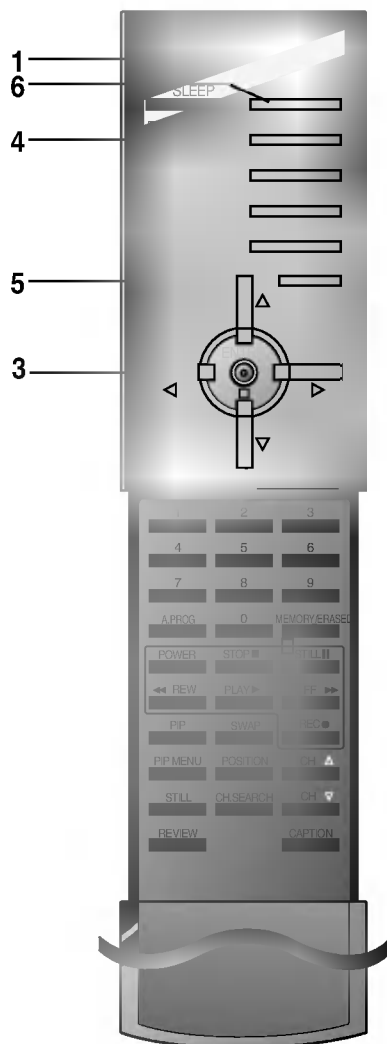
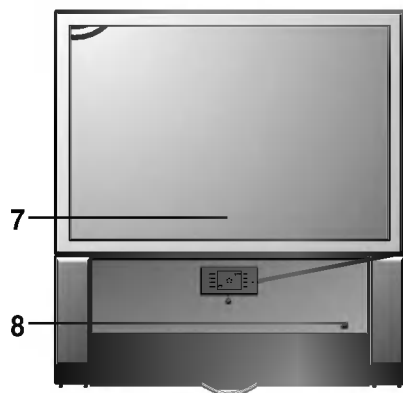

**1. BOTON ENCENDIDO (o ON/OFF)**

Refierase al "Encendido / Apagado del TV".

**2. INDICADOR POWER/STANDBY**

- Se ilumina brillante cuando el TV está en modo standby.
- Se oscurece cuando se enciende el TV.

**3. BOTONES CH (▲/▼)**

- Para seleccionar el canal deseado.
- Para seleccionar el item del menú deseado cuando el menú está exhibido en la pantalla.

**BOTONES VOLUMEN (◀/▶)**

- Para incrementar o disminuir el nivel del volumen.
- Para entrar o ajustar el menú seleccionado cuando el menú está exhibido en la pantalla.

**BOTON ENTER (■)**

- Para salir del Menú exhibido.
- Para memorizar el Menú ajustado.
- Para volver al modo de TV (Solamente por control remoto).

**4. BOTON DE INDICE DIGITAL**

Para mostrar las información ingresada en el TV con con tres diferentes brillos.

**5. BOTON MENU**

Para exhibir en la pantalla los Menús uno por uno.

**6. BOTON TV/VIDEO**

Para seleccionar el modo TV, VIDEO, COMPONENTE o RGB-PC.

**7. SENSOR DEL CONTROL REMOTO**

**8. EYE SENSOR**

Ajusta la imagen de acuerdo a las condiciones circundantes.

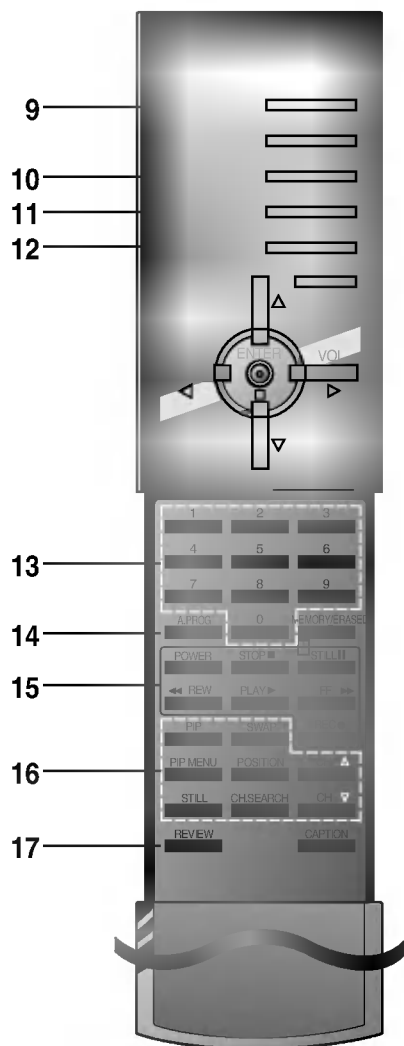

**9. BOTON SLEEP**

Para fijar el tiempo de apagado, si desea dormir.

**10. BOTON EYE**

Para activar o desactivar la función de Ojo Mágico. Refiera a la "**Disfrutando de la Función de Ojo**".

**11. BOTON APC (Control Automático de La Imagen)**

Para ajustar la imagen establecida por la fábrica.

**12. BOTON FCR (Revisión de Canal Favorito)**

Para seleccionar sus canales favoritos. Refierase a "**Memoria de canales favoritos**".

**13. BOTONES NUMERADOS**

Para seleccionar directamente el canal deseado.

**14. BOTON A. PRG (AUTO PROGRAM)**

Para memorizar los canales por medio de la autoprogramación.

**15. BOTONES DE LA VIDEO GRABADORA (VCR)**

Controlan un magnetoscopio LG.

**16. BOTONES DEL PIP (Imagen sobre Imagen)**

**BOTON PIP**

Para seleccionar el modo PIP mode.

**BOTON PARA CAMBIAR (SWAP)**

Para intercambiar la sub imagen por la imagen principal.

**BOTON PIP MENU**

Para mostrar varios menus del modo PIP o modo do'ble ventana

**BOTON DE POSICION (POSITION)**

Para mover de posición la sub imagen dentro de la imagen principal.

**BOTON DE FIJAR (STILL)**

Para congela la imagen.(excepto el modo COMPONENT 2 y RGB-PC)

**BOTON CH. SEARCH**

Para buscar uno a uno las los canales programados a través de la imagen secundaria mientras la imagen principal permanece en el canal.

**BOTONES CH ▲/▼**

Para seleccionar en canal de la sub imagen.

**17. BOTON REVIEW**

Para retornal al canal anterior.



**18. BOTON MULTIMEDIA**

Para seleccionar el modo COMPONENT o RGB-PC.

**19. BOTON DASP**

Para seleccionar el sonido apropiado al programa deseado caracter ; **Pro Logic** (Solo PP-48/53A80P), **Virtual**, **PELICULAS**, **MUSICA**, **DEPORTES** o **USUARIO**.

**20. BOTON AVL (Nivel automático de Volumen)**

Para mantener un nivel de volumen igual para cada canal.

**21. BOTON MTS**

Para escuchar sonido MTS ; **MONO**, **ESTEREO** o **SAP**.

**22. BOTON MUTE**

Para pausar el sonido.  
Presione nuevamente para reestablecer el sonido.

**23. BOTON MEMORY/ERASE**

Para memorizar o borrar el canal deseado.

**24. BOTON CAPTION**

Para seleccionar el modo de Subtítulos.  
Refiera a la "Función de Subtitulaje".

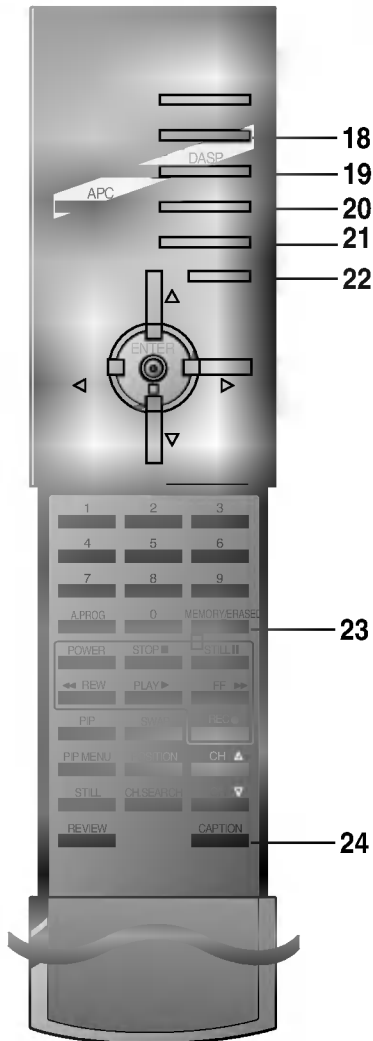

**Colocación de las baterías a la unidad de control remoto**

El control remoto funciona con baterías. Requiere de baterías AAA para su operación. Para asegurar un funciona-miento correcto, reemplace las baterías por lo menos una vez al año.

**Precaución:** las baterías instaladas incorrectamente pueden dañar el control remoto. No mezcle pilas nuevas y viejas o de diferentes tipos (por ejemplo, estándar y alcalinas).



1. Deslice la cubierta del control remoto en dirección de la flecha.



2. Inserte dos baterías nuevas como lo indican las marcas de la polaridad (+ y -) que se encuentran dentro del compartimiento.

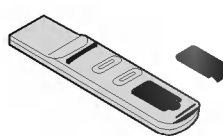

3. Coloque nuevamente la cubierta del control remoto.

## 1. Como conectar

- Conecte la perilla roja (+) en la parte posterior del altavoz derecho a la perilla roja de parlante en la parte posterior del
- Conecte la perilla negra (-) en la parte posterior del altavoz derecho a la perilla negra (R -) parlante en la parte posterior del TV
- Conecte el parlante izquierdo de la misma manera que el parlante derecho.

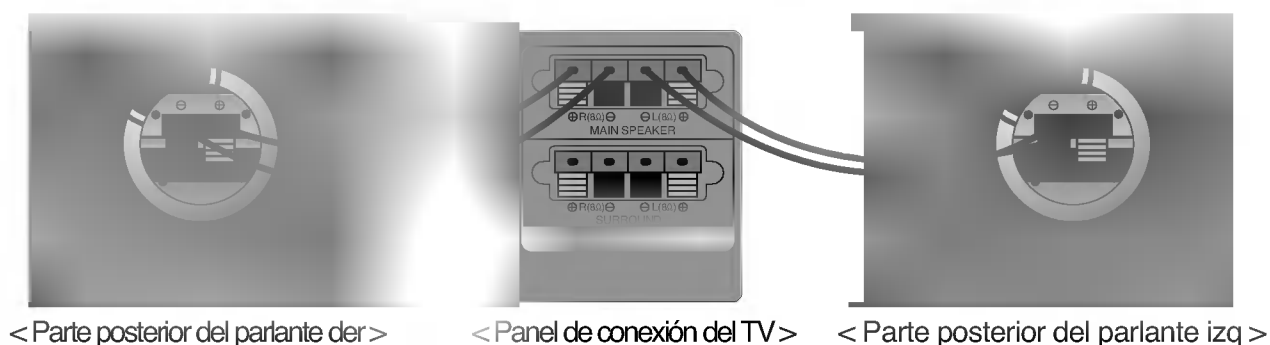

## 2. Como utilizar

- Encienda el TV y presione MENU para seleccionar el menú SONIDO.
- Ajuste hasta obtener el nivel de volumen deseado en el modo DASP. Refiérase a las páginas 17 a 19.

- Notas:**
- Use las perillas SURROUND cuando conecte los parlantes que puedan reproducir el sonido SURROUND.
  - Los parlantes derecho e izquierdo son desmontables, usted puede colocarlos en cualquier lugar.
  - Antes de colocar los parlantes, tornille las patas a los parlantes.
  - Cuando usted conecta otra bocina a una.

Antes de poner a funcionar su televisor, asegúrese que las siguientes instrucciones se han cumplido.

- Su TV ha sido conectado a un sistema de antena o cable.
- Su TV ha sido conectado a un tomacorriente.

## Encendiendo /Apagando del TV

1. Presione el boton power para encendert el TV.
2. Si el TV esta en modo standby, presione POWER, ▲ / ▼, TV/VIDEO o los botones de NUMEROS en el control remoto para encenderlo.
3. Presione el botón POWER en el control remoto.  
El TV regresa al modo standby .
4. Presione el botón power nuevamente para apagar el TV.

**Nota:** Si durante el encendido del TV el conector es desconectado del TV, tel TV cambiara el modo standby o se encendera cuando el conector principal sea recolocado nuecavamente.

## Selección del idioma en la pantalla

1. Presione el botón **MENU** hasta que el menú aparezca como se muestra a la derecha.
2. Presione el botón ► y luego ▲/▼ para seleccionar **IDIOMA**.
3. Presione el botón ► para entrar el modo de idioma.
4. Presione el botón ▲/▼ para seleccionar el idioma deseado.  
De aquí en adelante la exhibición en la pantalla aparecerá en el idioma seleccionado.
5. Presione el botón **ENTER (■)** para salir.





## Memorización de Canales

Esta es la función para memorizar todos los canales activos en su área antes de utilizar el TV.

Hay dos maneras de memorizar los canales. Usted puede utilizar cualquiera.

Una es la **PROGRAMACION AUTOMATICA** y la otra es la **PROGRAMACION MANUAL**.

En la **PROGRAMACION AUTOMATICA**, el televisor memorizará los canales en orden ascendente. Si hay canales adicionales que quiera añadir o borrar, puede agregarlos o borrarlos manualmente.

La **PROGRAMACION AUTOMATICA** y **MANUAL**, no funciona en el modo de video.

### Memorizando los canales por medio de la PROGRAMACION AUTOMATICA

La **PROGRAMACION AUTOMATICA** busca y memoriza todos los canales activos en su área y usted puede entonces seleccionar los canales por medio de los botones **CH ▲/▼**.

#### Utilizando el botón AUTO PROGRAM

Usted puede convenientemente realizar una **PROGRAMACION AUTOMATICA** utilizando el botón **AUTO PROGRAM** en el control remoto.

1. Presione el botón **A. PROG.**
2. Presione el botón **▲/▼** para seleccionar **TURBO** o **NORMAL**.
3. Presione el botón **►** o **A. PROG.**  
La **PROGRAMACION AUTOMATICA** empieza inmediatamente.

Si quiere detener la programación automática, presione el botón **ENTER (■)**.

Únicamente los canales explorados hasta el momento serán memorizados.

La **PROG. AUTO TURBO** es más rápida que la **PROG. AUTO NORMAL**.

**Nota :** Si la señal programada es de pobre calidad o ciertos CH no están memorizados, memorice nuevamente **PROG. AUTO NORMAL**.

#### Utilizando el botón MENU

1. Presione el botón **MENU** hasta que el menú aparezca como se muestra a la derecha.
2. Presione el botón **►** y luego **▲/▼** para seleccionar **PROG. AUTO**.
3. Presione el botón **►** para entrar el modo de **PROG. AUTO**.
4. Presione el botón **▲/▼** para seleccionar **TURBO** o **NORMAL**.
5. Presione el botón **►**. La programación empezará.

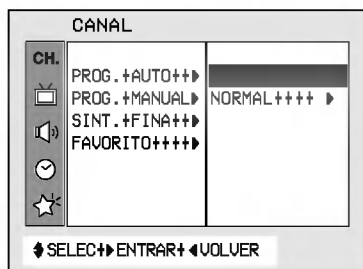

## Memorización de los Canales por medio de la PROGRAMACION MANUAL

### Utilización del botón MEMORY/ERASE

Usted puede realizar convenientemente la PROGRAMACION MANUAL utilizando el botón de **MEMORY/ERASE** en el control remoto.

1. Presione el botón ▲/▼ o el botón ENUMERADO para seleccionar el canal deseado.
2. Presione el botón **MEMORY/ERASE**.  
La exhibición en la pantalla aparecerá como se muestra a la derecha.
3. Presione el botón **VOL ◀/▶** o **MEMORY/ERASE** para seleccionar **MEMORIA** o **BORRAR**.
4. Presione el botón **ENTER (■)** para salir.



### Utilización del botón MENU

1. Presione el botón **MENU** hasta que el menú aparezca como se muestra a la derecha.
2. Presione el botón ▶ y luego ▲ / ▼ para seleccionar **PROG. MANUAL**.
3. Presione el botón ▶ para entrar al modo **PROG. MANUAL**.
4. Presione el botón ◀/▶ o ENUMERADO para seleccionar el canal deseado.
5. Presione el botón ▼.
6. Presione el botón ◀/▶ para seleccionar **MEMORIA** o **BORRAR**.
7. Repita los pasos 3 y 6 arriba mencionados para memorizar otros canales.
8. Presione el botón **ENTER (■)** para salir.

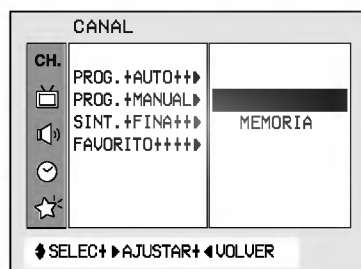
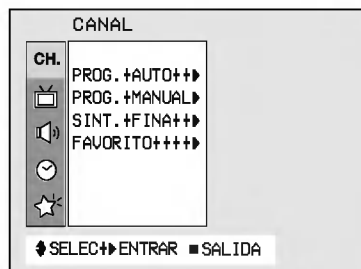

## Selección de Canales

Presione el botón ▲ / ▼ para seleccionar convenientemente el canal de arriba o de abajo en vez del canal que se está viendo o presione el botón ENUMERADO directamente para seleccionar el canal deseado.

## Ajuste del Volumen

Presione el botón ▶ para aumentar el nivel del volumen o presione el botón ◀ para disminuir el nivel del volumen.

Para pausar el sonido, presione el botón **MUTE**. La palabra **MUTE** aparece en la pantalla (No se visualiza en el modo CAPTION).

Resulta conveniente cuando el teléfono suena.

Para restablecer el sonido, presione el botón **MUTE** o **VOL ◀/▶**.



## Fijación de la Hora

Antes de fijar el encendido y apagado del temporizador, primero tiene que fijar la hora actual.

1. Presione el botón **MENU** hasta que el menú aparezca como se muestra a la derecha.
2. Presione el botón ► y luego ▲/▼ para seleccionar **RELOJ**.
3. Presione el botón ► para entrar al modo **RELOJ**.
4. Presione en botón ▲/▼ para ajustar la hora.
5. Presione el botón ◀/▶ para seleccionar la posición de minutos y luego presione el botón ▲/▼ para ajustar los minutos.
6. Presione el botón **ENTER** (■) para salir.

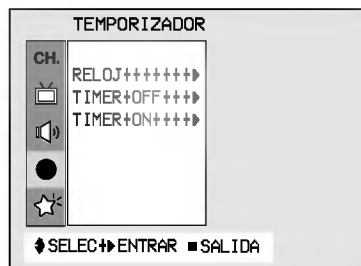

## Fijación del temporizador de apagado

Programa su televisor para cambiar al modo standby luego de transcurrido el tiempo programado.

1. Presione el botón **MENU** hasta que el menú aparezca como se muestra a la derecha.
2. Presione el botón ► y luego ▲/▼ para seleccionar **TIMER OFF**.
3. Presione el botón ► para entrar al modo **TIMER OFF**.
4. Presione el botón ▲/▼ para ajustar la hora.
5. Presione el botón ◀/▶ para seleccionar la posición de minutos y luego presione el botón ▲/▼ para ajustar los minutos.
6. **ACTIVO/DESACTIVO** es utilizado para activar o desactivar los tiempos de apagado/encendido. Presione el botón ◀/▶ para seleccionar la posición **DESACTIVO** o **ACTIVO** y luego presione el botón ▲/▼ para seleccionar **DESACTIVO** o **ACTIVO**.
7. Presione el botón **ENTER** (■) para salir.

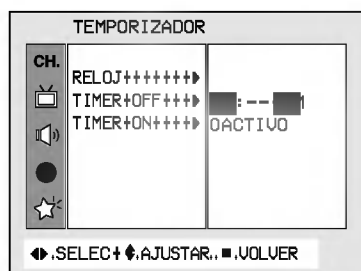
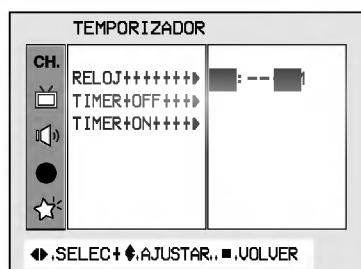

**Nota** : Si se ajusta la hora de encendido igual a la de apagado, solamente funcionará el apagado.

## Fijación del temporizador de encendido

Esta función automáticamente enciende el televisor a una hora prefijada.

1. Presione el botón **MENU** hasta que el menú aparezca como se muestra a la derecha.
2. Presione el botón ► y luego ▲/▼ para seleccionar **TIMER ON**.
3. Presione el botón ► para entrar al modo **TIMER ON**.
4. Repita el procedimiento 4 y 5 del **TIMER OFF**.
5. Presione el botón ◀/▶ para seleccionar la posición del canal y luego presione el botón ▲/▼ para seleccionar el canal.
6. Presione el botón ◀/▶ para seleccionar la posición del volumen y luego presione el botón ▲/▼ para seleccionar el volumen.
7. Presione el botón ◀/▶ para seleccionar la posición **DESACTIVO** o **ACTIVO** y luego presione el botón ▲/▼ para seleccionar **DESACTIVO** o **ACTIVO**.
8. Presione el botón **ENTER** (■) para salir.

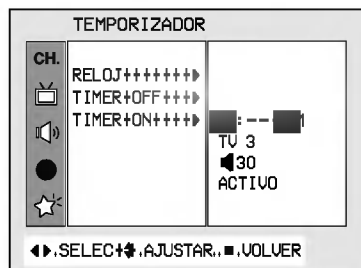

**Nota:** Dos horas después el televisor es encendido por la función ON timer, automáticamente será cambiado a modo de espera a menos que se presione algún botón.

## Fijación del temporizador para dormir

Con estas funciones usted no tendrá que preocuparse por apagar para modo standby su televisor antes de quedarse dormido. La función sleep timer automáticamente apagará el televisor, después de que haya transcurrido el intervalo de tiempo prefijado.

Presione el botón de **SLEEP** para seleccionar la hora de dormir.

Cada vez que presione este botón, el tiempo de sleep se mostrará un por uno como se muestra abajo.

El temporizador empieza a contar disminuyendo desde la cantidad de minutos seleccionada.

► --- ► **10** ► **20** ► **30** ► **60** ► **90** ► **120** ► **180** ► **240**

**Notas:** • Después 30 segundos, el tiempo de dormir seleccionado desaparecerá y funcionará automáticamente.

• Para ver el tiempo de dormir que queda, presione una vez el botón de **SLEEP** y el tiempo que queda aparecerá en la pantalla.

• Para borrar la hora de dormir, presione el botón **SLEEP** continuamente hasta que **SLEEP--** se exhiba.



## Apagado automático

Luego de 10 minutos de no recibir señal el televisor cambiará al modo standby automáticamente.

1. Presione el botón **MENU** hasta que el menú aparezca como se muestra a la derecha.
2. Presione el botón ► y luego ▲/▼ para seleccionar **AUTO OFF**.
3. Presione el botón ► para entrar al modo **AUTO OFF**.
4. Presione el botón ▲/▼ para seleccionar **ON** o **OFF**.
5. Presione el botón **ENTER** (■) para salir.

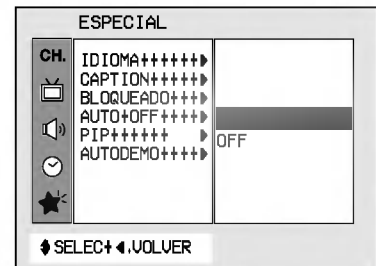

## Bloqueo de teclado

El televisor puede ser programado para que solo pueda ser operado por el control remoto.

Esta característica puede ser utilizada para evitar que personal no autorizados lo utilicen.

1. Presione el botón **MENU** hasta que el menú aparezca como se muestra a la derecha.
2. Presione el botón ► y luego ▲/▼ para seleccionar **BLOQUEADO**.
3. Presione el botón ► para entrar al modo **BLOQUEADO**.
4. Presione el botón ▲/▼ para seleccionar **ON** o **OFF**.
5. Presione el botón **ENTER** (■) para salir.

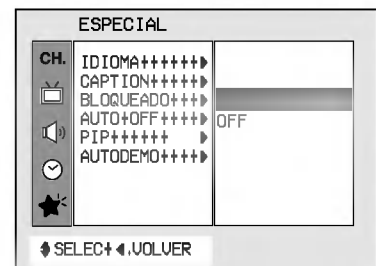

Con la función de bloqueo activado, aparecerá **BLOQUEADO** en la pantalla, si cualquier botón del panel frontal del TV es presionado aunque este viendo el TV.

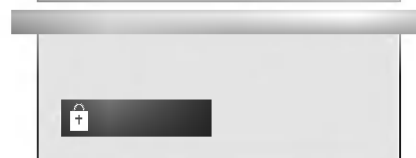

## Demostración Automática

La demostración automática le permite revisar todos los menús programados en el televisor.

1. Presione el botón **MENU** hasta que el menú aparezca como se muestra a la derecha.
2. Presione el botón ► y luego ▲/▼ para seleccionar **AUTODEMO**.
3. Presione el botón ► para entrar al modo **AUTODEMO**.
4. Presione el botón ► para dar inclinación a la demostración automática.

Cuando la demostración llega a la última exhibición, la misma comienza nuevamente desde el principio.

Para detener la demostración presione cualquier botón.



## Ajuste de Sintonía Fina

Esta función es para ajustar la imagen a la condición estable cuando la imagen es pobre, por ejemplo, las rayas horizontales, imagen distorsionada o sin color durante la transmisión.

1. Presione el botón **MENU** hasta que el menú aparezca como se muestra a la derecha.
2. Presione el botón ► y luego ▲/▼ para seleccionar **SINT. FINA**.
3. Presione el botón ► para entrar el modo de sintonía **SINT. FINA**.
4. Presione el botón ◀/► para sintonizar la imagen a la condición deseada.
5. Presione el botón **ENTER** (■) para memorizar.

**Notas :**

- Para liberar el ajuste de sintonía fina memorizado, programe nuevamente el canal mediante la PROGRAM. AUTO o PROGRAM. MANUAL.

- Cuando se memoriza el ajuste de sintonía fina, el color del número del canal cambia a amarillo.

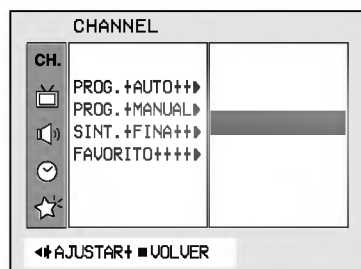

## Memorización de los canales favoritos

La memorización de los canales favoritos es una característica conveniente que le permite explorar rápidamente más de 5 canales de su elección sin que tenga que esperar que el TV explore los que están en medio.

### Utilizando el botón MENU

1. Presione el botón **MENU** hasta el menú aparezca como se muestra a la derecha.
2. Presione el botón ► y luego ▲/▼ para seleccionar el modo **FAVORITO**.
3. Presione el botón ► para entrar al modo de canales favoritos.
4. Presione el botón ▲/▼ para memorizar los canales favoritos.
5. Presione el botón ◀/► para seleccionar el número del canal deseado.
6. Repita los pasos del 4 al 5.
7. Presione el botón **ENTER** (■) para salir.

Para seleccionar el canal favorito, presione repetidamente el botón de **FCR** (Revisión de Canal Favorito). Los cinco canales programados aparecen en la pantalla uno por uno.

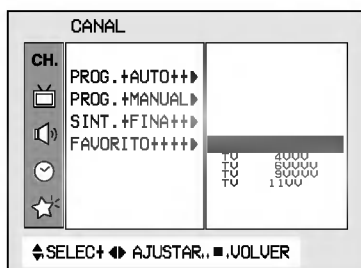

## Disfrutando de la Función de Ojo

El aparato automáticamente ajustará la imagen de acuerdo a las condiciones que lo rodean con la exhibición **OJO MAGICO**.

1. Presione el botón **EYE** en el control remoto.
2. La exhibición **OJO MAGICO** aparece la imagen es ajustada automáticamente.

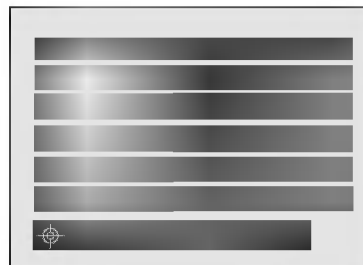

## Control automático de la Imagen

Puede seleccionar la imagen programada de fábrica como prefiera.

### Utilización del botón APC

1. Presione el botón de **APC**.
2. Presione el botón **◀/▶** o **APC** para seleccionar **OJO MAGICO**, **NITIDA**, **OPTIMA**, **SUAVE** o **USUARIO**.
3. Presione el botón **ENTER (■)** para salir.



### Utilización del botón MENU

1. Presione el botón **MENU** hasta el menú aparezca como se muestra a la derecha.
2. Presione el botón **▶** y luego **▲/▼** para seleccionar **IMAGEN AUTO**.
3. Presione el botón **▶** para entrar al modo **IMAGEN AUTO**.
4. Presione el botón **▲/▼** para seleccionar **OJO MAGICO**, **NITIDA**, **OPTIMA**, **SUAVE** o **USUARIO**.
5. Presione el botón **ENTER (■)** para salir.

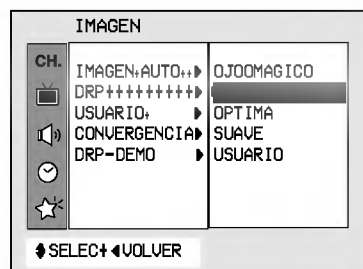

## Ajuste de la Imagen

Esta es la función para ajustar manualmente la imagen a los niveles deseados (**CONTRASTE**, **BRILLO**, **COLOR**, **TINTE**, **NITIDEZ**) de la pantalla como usted quiera.

Si la imagen que seleccionar no es satisfactoria, usted puede seleccionar el preajuste de fábrica. En el sistema PAL-M/N de la estación retransmisora la opción TINT no está activa.

1. Presione el botón **MENU** hasta el menú aparezca como se muestra a la derecha.
2. Presione el botón **▶** y luego **▲/▼** para seleccionar **USUARIO**.
3. Presione el botón **▶** para entrar al modo **USUARIO**.
4. Presione el botón **▲/▼** para seleccionar el modo de imagen deseado.
5. Presione el botón **▶** para entrar al modo de imagen deseado.
6. Presione el botón **◀/▶** para ajustar el nivel.  
El nivel de la imagen mostrada es ajustado.
7. Presione el botón **ENTER (■)** para salir.

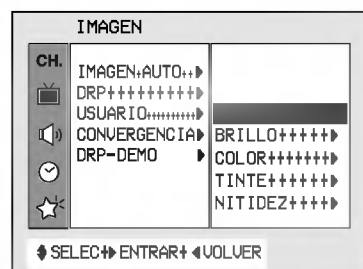

## DRP(Imagen de Realidad Digital)

Esta función es para acentuar los contornos de las imágenes.

1. Presione el botón **MENU** hasta el menú aparezca como se muestra a la derecha.
2. Presione el botón ► y luego ▲/▼ para seleccionar **DRP**.
3. Presione el botón ► para entrar al modo **DRP**.
4. Presione el botón ▲/▼ para seleccionar **NITIDA** o **SUAVE**.
5. Presione el botón **ENTER (■)** para salir.

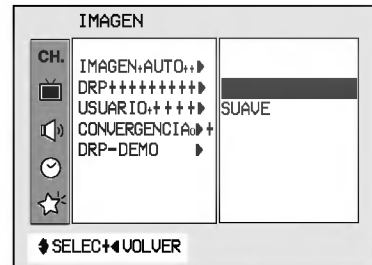

## Convergencia

Esta es la función para ajustar la convergencia del color de la imagen durante la recepción de una señal. Cuando el TV es instalado por primera vez o la imagen puede ser inestable con tres fantasmas de color (rojo, verde, azul). Este problema puede ser resuelto ajustando la convergencia de color.

1. Presione el botón **MENU** hasta el menú aparezca como se muestra a la derecha.
2. presione el botón ► y luego ▲ / ▼ para seleccionar **CONVERGENCIA**.
3. presione el botón ► para entrar al modo **CONVERGENCIA**.  
Si el signo + es inestable con tres fantasmas de color, la convergencia necesita ser ajustada. Si el signo + es blanco, el ajuste de convergencia no es necesario.
4. Presione el botón **TV/VIDEO**.  
El boton mostrado ◀▶ esta seleccionado.
5. Presione ▲/▼/◀/► para superinponer el signo +(rojo o azul con el verde. Este cambiara a amarillo o Cyan.
6. Si ambos rojo y azul se muestran superpuestos con el verde la + cambiara a blanco.
7. Presione **ENTER (■)** para salir.

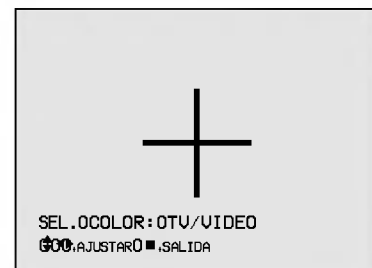
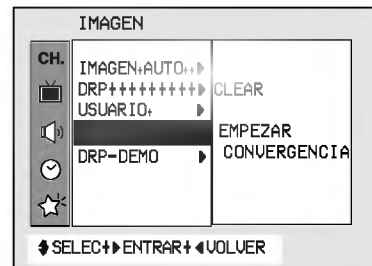

## DRP-DEMO

Estando separada en dos, se muestra imagen clara a la izquierda y suave a la derecha.

1. Presione el botón **MENU** hasta el menú aparezca como se muestra a la derecha.
2. Presione el botón ► y luego ▲/▼ para seleccionar **DRP-DEMO**.
3. Presione el botón ► para entrar al modo **DRP-DEMO**.
4. Presione el botón ► para dar inclinacion a la demostración automática.

Para detener la demostración presione cualquier botón.

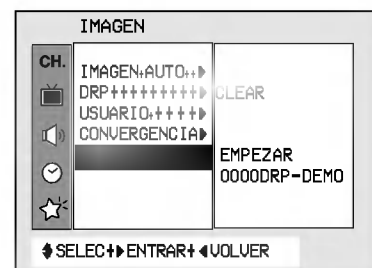

## Disfrute de la transmisión ESTEREO / SAP

Su TV puede recibir programas MTS estereo y SAP que acompañen la programación, como sistemas que transmitirán una señal de audio adicional tan buena como la original. La función MTS no opera en el modo de Video.

### Utilizando el botón MTS

1. Presione el botón **MTS** para seleccionar el modo MTS deseado. Cada vez que presione este botón o ◀ / ▶, **MONO**, **ESTEREO** o **SAP** aparecerán.
2. Presione el botón **ENTER** (■) para salir.



### Utilizando el botón MENU

1. Presione el botón **MENU** hasta que aparezca como se muestra a la derecha.
2. Presione el botón ▶ y luego ▲ / ▼ para seleccionar **MTS**.
3. Presione el botón ▶ para entrar al modo **MTS**.
4. Presione el botón ▲ / ▼ para seleccionar **MONO**, **ESTEREO** o **SAP**.
5. Presione el botón **ENTER** (■) para salir.

- Notas:**
- Estéreo o SAP pueden ser transmitidas solamente cuando la estación de TV transmita esta señal aunque usted haya seleccionado **ESTEREO** o **SAP**.
  - El sonido mono es transmitido automáticamente en caso de transmisión mono aún cuando **ESTEREO** o **SAP** haya sido seleccionado.
  - Seleccione **MONO** si desea escuchar el sonido mono durante una transmisión estéreo/SAP.

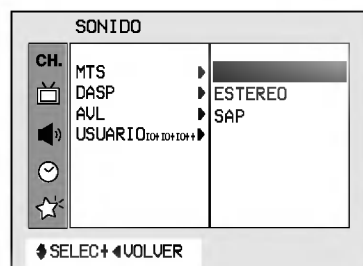
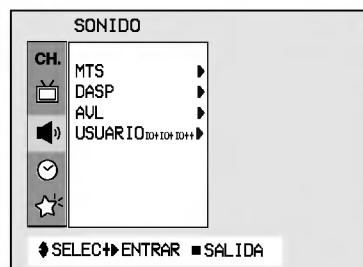

## AVL (Nivel Automático de Volumen)

AVL guardará automáticamente el mismo nivel de volumen incluso si usted cambia el canal.

### Utilizando el botón AVL

1. Presione el botón **AVL**.
2. Presione el botón ▲ / ▼ para seleccionar **ON** o **OFF**.
3. Presione el botón **ENTER** (■) para salir.



### Utilizando el botón MENU

1. Presione el botón **MENU** hasta que aparezca como se muestra a la derecha.
2. Presione el botón ▶ y luego ▲ / ▼ para seleccionar **AVL**.
3. Presione el botón ▶ para entrar al modo **AVL**.
4. Presione el botón ▲ / ▼ para seleccionar **ON** o **OFF**.
5. Presione el botón **ENTER** (■) para salir.

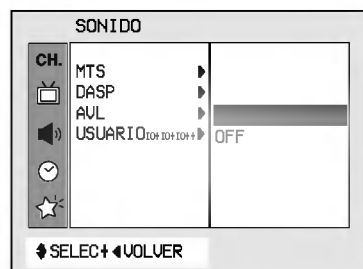



## Control Automatico de Sonido

Usted puede disfrutar de un magnífico sonido sin la necesidad de ajustes. Este TV automáticamente ajusta el sonido apropiado al tipo de programa que esta viendo.

**Pro Logic** Puede ser seleccionado solamente en los modelos PP-48/53A80P.

### Utilizando el botón DASP

1. Presione el botón **DASP**.
2. Presione el botón ◀/▶ para seleccionar **Pro Logic**, **Virtual**, **PELICULAS**, **MUSICA**, **DEPORTES** o **USUARIO**.
3. Presione el botón **ENTER** (■) para salir.

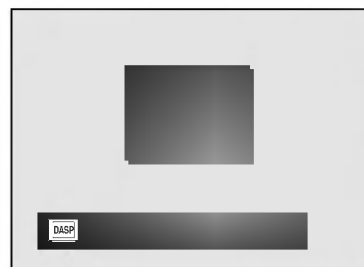

### Utilizando el botón MENU

1. Presione el botón **MENU** hasta que aparezca como se muestra a la derecha.
2. Presione el botón ▶ y luego ▲/▼ para seleccionar **DASP**.
3. Presione el botón ▶ para entrar al modo **DASP**.
4. Presione el botón ▲/▼ para seleccionar **Pro Logic**, **Virtual**, **PELICULAS**, **MUSICA**, **DEPORTES** o **USUARIO**.
5. Presione el botón **ENTER** (■) para salir.

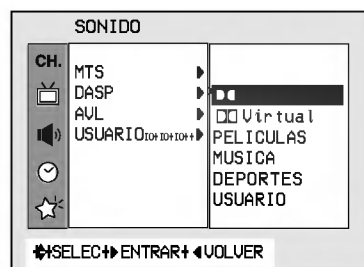

### Como disfrutar de Pro Logic

1. Presione el boton MENU hasta que se muestre el menu **SONIDO**.
2. Presione ▶ y luego el boton ▲/▼ para seleccionar **DASP**.
3. presione el botón ▶ para entrar al modo **DASP**.
4. Presione el botón ▲/▼ para seleccionar **Pro Logic** y luego Presione el botón ▶.
5. presione el botón ▲/▼ para seleccionar el modo central deseada; **3 STEREO**, **PHANTOM**, **WIDE**, **NORMAL**

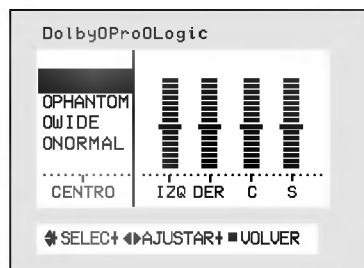

### 3 ESTEREO

Es conveniente utilizar este modo cuando no estan instalados los parlant sorround. El sonido sale por los parlantes derecho, izquierdo y central durante la recepción Dolby Surround o Stereo solamente, pero durante4 la recepción Mono el sonido sale solamente por el parlante central solamente.

(Se manteien mostrados tres parlantes durante la recepcion en Mono de un programa.)



<ESTEREO>

### PHANTOM

Es conveniente utilizar este modo en caso de no tener instalado el parlante central. El sonido saldrá por los parlantes derecho e izquierdo y el parlante surround.

### WIDE

El sonido sale por los parlantes derecho, izquierdo, central y los parlantes surround. Especialmente los parlantes centrales cubren todo el rango de sonidos (de bajos a agudos).

### NORMAL

El sonido sale por los parlantes derecho, izquierdo, central y los parlantes surround. Los sonidos bajos no salen por el parlante central, en vez estos salen por los parlantes derecho e izquierdo.

- Notas:**
- Fabricado bajo licencia de Dolby Laboratories. “Dolby”, “Pro Logic” y el símbolo con una doble D son marcas comerciales de Dolby Laboratories.
  - Si usted selecciona **Pro Logic**, el **AVL** está inactivo y en el modo **USUARIO**, **BASS** y **TREBLE** se pueden ajustar de todas formas el **BALANCE** y **ECUALIZADOR**.
  - Si **Pro Logic** produce programas que no están grabados en sonido envolvente Dolby, no se producirá el efecto adecuado.
  - Cuando **Virtual** da efectos especiales a una señal de sonido envolvente de **Pro Logic**, el sonido sale a través de las bocinas derecha e izquierda. En otras palabras usted obtiene un efecto similar y **Pro Logic** envía el sonido hacia la derecha, centro e izquierda.

6. presione el botón ◀/▶ para seleccionar el canal del parlante. el parlante inactivo puede ser seleccionado y ajustado.
7. presione el botón ▲/▼ para ajustar el nivel del volumen. En este momento la salida del parlante seleccionado sonará.
8. presione el botón (■) para salir.



<PHANTOM>

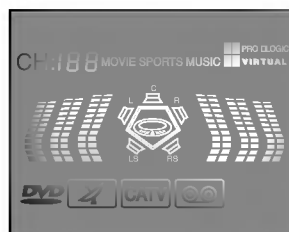

<WIDE / NORMAL>

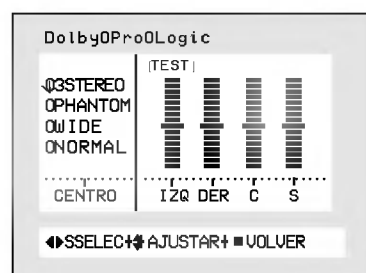

## Ajustando el ecualizador

1. Presione el botón **MENU** hasta que aparezca como se muestra a la derecha.
2. Presione el botón ► y luego ▲/▼ para seleccionar **USUARIO**.
3. Presione el botón ► para entrar al modo **USUARIO**.
4. Presione el botón ▲/▼ para seleccionar **ECUALIZADOR**.
5. Presione el botón ► para entrar al modo **ECUALIZADOR**.
6. Presione el botón ◀/▶ para seleccionar la banda de sonido y luego ▲/▼ para ajustar el nivel deseado.
7. Presione el botón **ENTER** (■) para salir.

**Nota:** En el modo □□ **Pro Logic**, no puede seleccionar **ECUALIZADOR**.

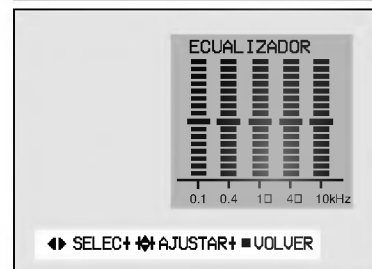
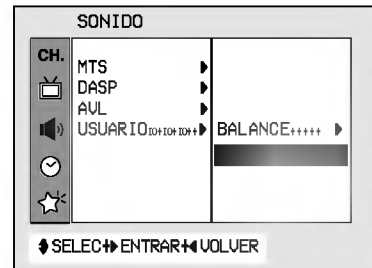

## Ajustando el Balance

1. Presione el botón **MENU** hasta que aparezca como se muestra a la derecha.
2. Presione el botón ► y luego ▲/▼ para seleccionar **USUARIO**.
3. Presione el botón ► para entrar al modo **USUARIO**.
4. Presione el botón ▲/▼ para seleccionar **BALANCE**.
5. Presione el botón ► para entrar al modo **BALANCE**.
6. Presione el botón ◀/▶ para ajustar balance el nivel.
7. Presione el botón **ENTER** (■) para salir.

**Nota:** En el modo □□ **Pro Logic**, no puede seleccionar **BALANCE**.

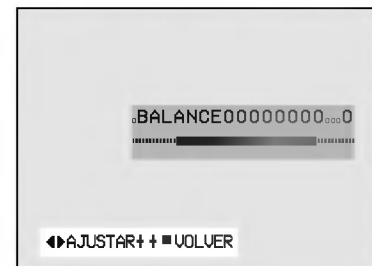

## Observación del PIP (Imagen sobre Imagen)

Esta función llama una pequeña imagen (PIP : Imagen) con la imagen principal. Al mismo tiempo podrá observar dos programas diferentes.

1. Presione el botón **PIP** para seleccionar el modo PIP o el modo doble ventan.
2. Presione el botón **CH▲ / CH▼** de los botones **PIP** para seleccionar el canal deseado en la imagen secundaria.

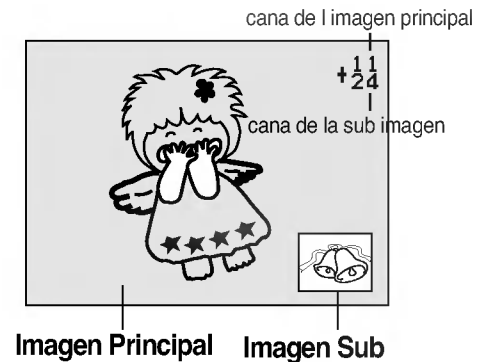

## Selección de la Señal de Entrada (en el modo PIP)

### Utilizando el botón PIP

1. Presione el botón **PIP MENU**.
2. Presione el botón **▲ / ▼** para seleccionar **ENTRADA**.
3. Presione el botón **▶** y luego **▲ / ▼** para seleccionar **TV, VIDEO 1, VIDEO 2, VIDEO 3**.
4. Presione el botón **ENTER (■)** para salir.

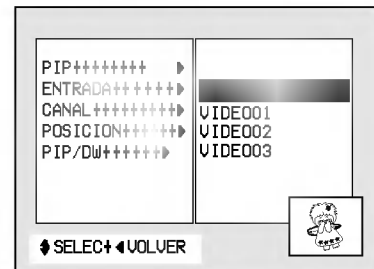

### Utilizando el botón MENU

1. Presione el botón **MENU** hasta que aparezca como se muestra a la derecha.
2. Presione el botón **▶** y luego **▲ / ▼** para seleccionar **PIP**.
3. Presione el botón **▶** para entrar al modo **PIP**.
4. Presione el botón **▲ / ▼** para seleccionar **ENTRADA**.
5. Presione el botón **▶** y luego **▲ / ▼** para seleccionar **TV, VIDEO 1, VIDEO 2, VIDEO 3**.
6. Presione el botón **ENTER (■)** para salir.

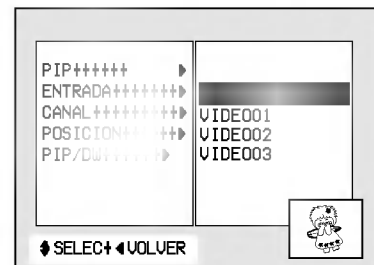
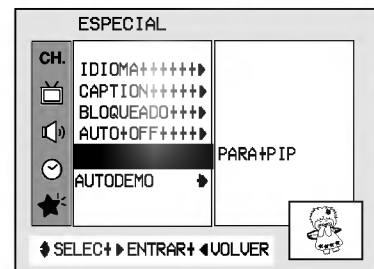

## Moviendo la Sub Imagen (en modo PIP)

Presione el botón **POSITION** para seleccionar la posición de la sub imagen.

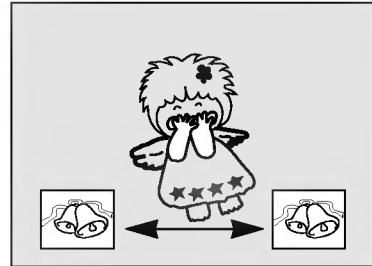

## Imagen Fija

Presione el botón de **STILL**.

La imagen fija se muestra.

En modo PIP, la imagen congelada será desplegada en la sub imagen.

Para cancelar la imagen fija, presione el botón de **STILL** nuevamente.

**Nota:** Esta función no trabaja en el COMPONENT 2 y en modo RGB-PC.



Imagen Fija

## Búsqueda de Canal

Esta es la función para buscar uno por uno las imágenes de todos los canales programados en la pantalla PIP mientras que la pantalla principal permanece en un canal determinado.

Presione el botón de **CH. SEARCH**.

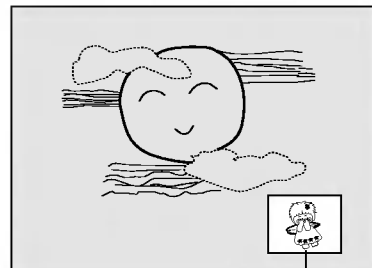
Las imágenes de todos los canales programados son buscadas una a través de una pantalla PIP, como se demuestra a la derecha.

Para liberar la búsqueda de canal, presione nuevamente el botón **CH. SEARCH** o **ENTER** (■).

**Nota:** Presionando el botón **SWAP**, usted puede ver la búsqueda del canal en la pantalla PIP a través de la pantalla principal.

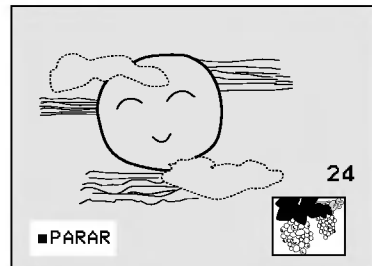

## Cambio de Pantallas

Presione el botón **SWAP**.

Cada vez que presione el botón la imagen principal y la sub imagen cambian de lugar.

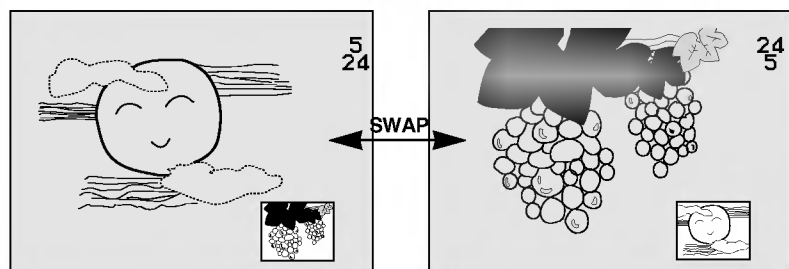

El subtítulo es un proceso que convierte la porción de audio de un programa de televisión en palabras escritas, las cuales aparecen en la pantalla del televisor en una forma similar a los subtítulos. El subtítulo permite al televidente leer el diálogo y narración de los programas de televisión.

## Uso de Subtitulaje

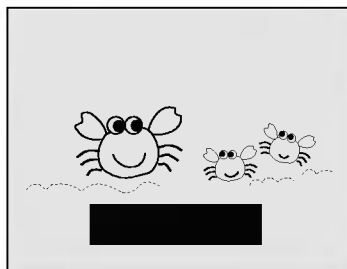

Las leyendas son los subtítulos del diálogo y narración de los programas de televisión. Para programas pregrabados, el diálogo del programa puede prepararse anticipadamente con subtítulos. Es posible subtítular un programa en vivo usando un proceso llamado "subtitulaje de tiempo real", el cual crea subtítulos instantáneamente. El subtítulo de tiempo real es normalmente efectuado por reporteros profesionales que usan un sistema de taquigrafía a máquina y una computadora para traducir al inglés.

El subtítulo es un sistema efectivo para personas con incapacidad auditiva, y también puede ayudar en la enseñanza de idiomas.

• La imagen a la derecha muestra un subtítulo típico.

## Consejos para el Subtitulaje

- No todas las transmisiones de TV incluyen señales de subtítulo.
- Algunas veces las estaciones de Televisión transmiten dos señales de subtítulo diferentes en el mismo canal. Seleccionando MODO 1 o MODO 2, puede seleccionar cuál señal visualizar. MODO 1 es la señal usual con los subtítulos, mientras que MODO 2 puede mostrar la información de demostración o programación.
- El televisor puede no recibir señales de subtítulo en las situaciones siguientes:

1 Se enfrentan condiciones de recepción deficiente:



### ■ ENCENDIDO :

La imagen puede vibrar, desviarse, llenarse de manchas negras o rayas horizontales. Usualmente causadas por interferencia de sistemas de ignición de automóviles, lámparas de neón, taladros eléctricos y otros aparatos eléctricos.



### ■ FANTASMAS :

Los fantasmas son causados cuando la señal del Televisor se separa y sigue dos trayectorias. Una es la trayectoria directa y la otra es reflejada desde edificios altos, montañas u otros objetos. Puede mejorar la recepción cambiando la dirección o posición de la antena.



### ■ NIEVE :

Si su receptor se localiza en una zona marginal en donde la señal es débil, su imagen puede ser estropeada por la aparición de puntos pequeños. Será necesario instalar una antena especial para mejorar la imagen.

2 Se reproduce una cinta de grabación vieja, en mal estado o copia pirata.

3 Las señales fuertes, aleatorias desde un carro o avión interfieren con la señal de TV.

4 La señal de la antena es débil.

5 El programa no se subtítulo cuando fue producido, transmitido o grabado.

## Uso de Función de Texto

Los servicios de Texto proporcionan una extensa variedad de información sobre toda clase de temas (por ejemplo, listas de programas subtítulados, pronóstico de tiempo, tópicos del mercado de valores, noticias para personas con incapacidad auditiva---) a través de la pantalla de Televisión.

Pero no todas las estaciones ofrecen servicios de texto, aunque pudieran ofrecer subtítulaje.

**Nota :** En la eventualidad de recibir una señal débil, un cuadro negro sin imagen puede aparecer y desaparecer en la pantalla, aún cuando la modalidad de texto se seleccione. Esta es una función normal en este caso.

## Operación del Subtitulaje

### Utilizando el botón CAPTION

1. Presione el botón **CAPTION**.
2. Presione el botón ◀/▶ o **CAPTION** para seleccionar **INACTIVO**, **MODO 1**, **MODO 2**, **TEXTO 1** o **TEXTO 2**.
3. Presione el botón **ENTER** (■) para salir.



### Utilizando el botón MENU

1. Presione el botón **MENU** hasta que el menú aparezca como se muestra a la derecha.
2. Presione el botón ▶ y luego ▲/▼ para seleccionar **CAPTION**.
3. Presione el botón ▶ para entrar al modo **CAPTION**.
4. Presione el botón ▲/▼ para seleccionar **INACTIVO**, **MODO 1**, **MODO 2**, **TEXTO 1** o **TEXTO 2**.
5. Presione el botón **ENTER** (■) para salir.

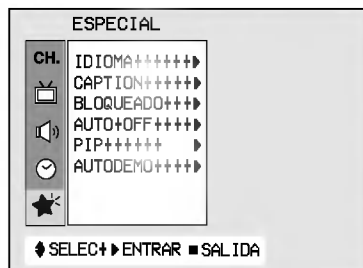

**Nota:** El televisor está programado para recordar cuál fue la última modalidad que se fijó, aún cuando cambiado al modo standby el Televisor.

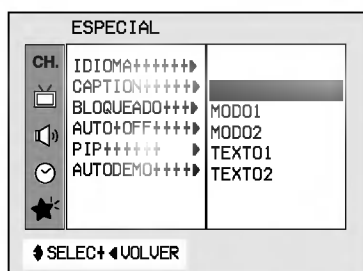

## CONEXIONES DE LA ANTENA

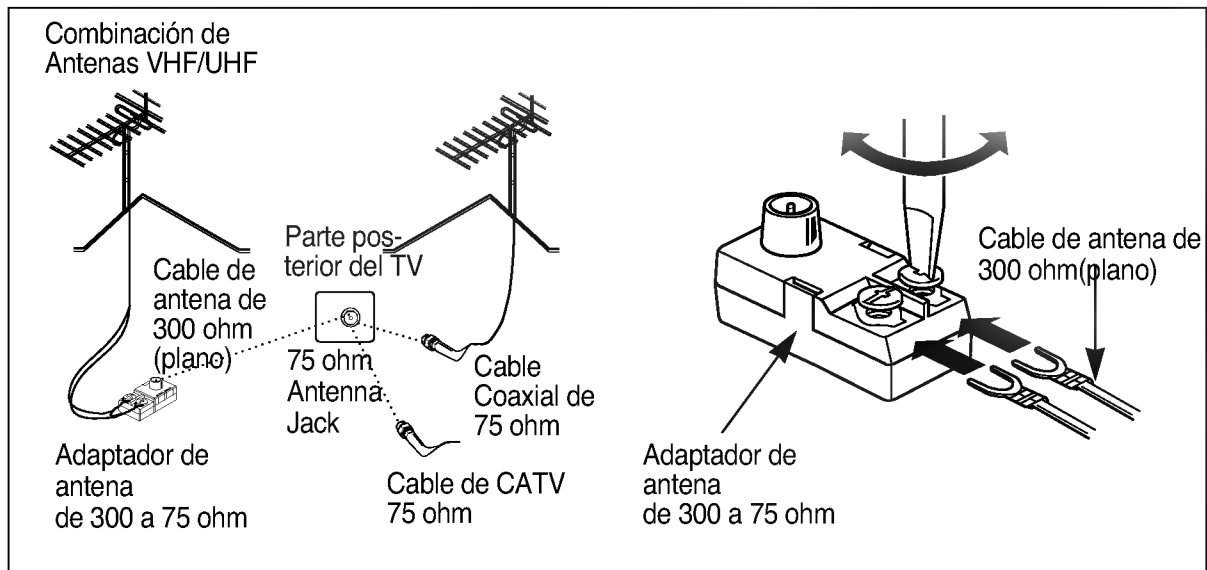

### Antena Externa

Para mejor recepción, recomendamos que utilice una antena externa. El mal tiempo y los cables de antena pueden reducir la calidad de la señal. Antes de conectar el aparato de televisión, revise la antena y cables. En cualquier centro de servicio le pueden explicar sobre los diversos tipos de antenas exteriores disponibles.

#### Cable Plano de 300 Ohm

1. Conecte el cable plano de 300 ohm a los tornillos en el adaptador de 300 a 75 ohm.
2. Inserte el adaptador de 300 a 75 ohm en el conector de la antena de 75 ohm.

#### Cable Coaxial de 75 Ohm

1. Conecte el cable coaxial de 75 ohm directamente al conector de la antena de 75 ohm.

### Telecable (CATV)

Si se suscribe al sistema de telecable (CATV), cambie la conexión de la antena tal como se describe a continuación.

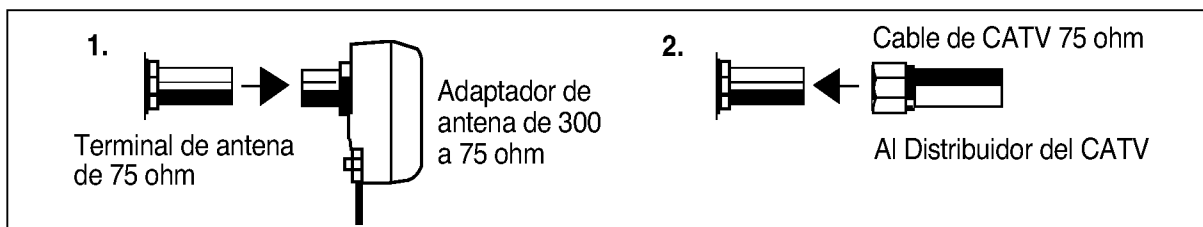

1. Quite el adaptador de 300 a 75 ohm o el cable de antena de 75 ohm del aparato.
2. Conecte el cable de telecable CATV (cable coaxial de 75 ohm) al conector de la antena de 75 ohm.



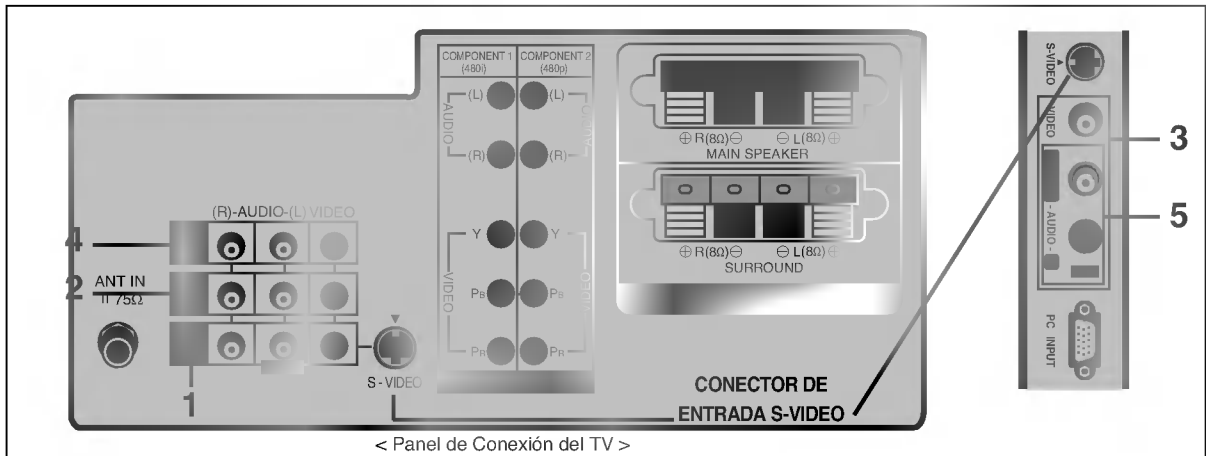

1. **IN 1 JACKS** : Conecte las salidas del equipo (VCR, Laser Disc, Videocámara) a estas entradas. Presione el botón **TV/VIDEO** para seleccionar **VIDEO-1**.
2. **IN 2 JACKS** : Conecte las salidas del equipo (VCR, Laser Disc, Videocámara) a estas entradas. Presione el botón **TV/VIDEO** para seleccionar **VIDEO-2**.
3. **IN 3 JACKS** : Conecte las salidas del equipo (VCR, Laser Disc, Videocámara) a estas entradas. Presione el botón **TV/VIDEO** para seleccionar **VIDEO-3**.
4. **OUT JACKS** : Conectelas entradas de un equipo externo (VCR, Amplificador de Audio ) a estas salidas para grabar o moinitorear el porgrama deseado.
5. **TERMINALES DE SALIDA DE PC**

## Connecting AUDIO/VIDEO IN Jacks

1. Conecte las salidas de AUDIO/VIDEO del VCR a la entrada (A/V) **IN 1** o **IN 2**.
2. Presione el botón **TV/VIDEO** para seleccionar **VIDEO-1** o **VIDEO-2**.

**Nota:** Si conecta las salidas audio/video del VCR al jack **IN 3**(A/V) en la parte lateral del TV, seleccione **VIDEO-3**.

3. Presione el botón **PLAY** del VCR.  
En video será visible en la pantalla.

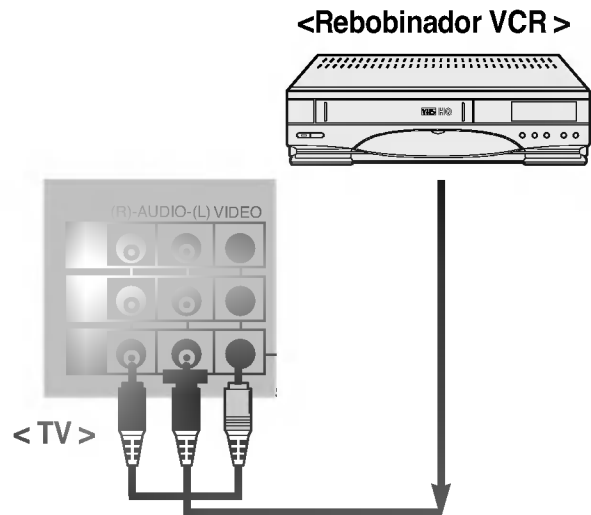

**Nota:** En caso de una video grabadora MONO, conecte la salida del VCR a la entrada **AUDIO L/MONO IN1** o **IN3** del TV. Así que el sonido podrá ser escuchado por ambas bocinas. Si usted lo conecta a la entrada **AUDIO R IN** del TV, el sonido se escuchara en la bocina derecha.

## Conectando la video grabadora S-VHS

### Conectando las entradas de S-VIDEO

1. Conecte la salida S-VHS del VCR a la entrada S-VHS en la parte trasera.

Recuerde conectar los cables de audio del VCR a la entrada **IN 1** del TV.

2. Presione el botón **TV/VIDEO** para seleccionar **VIDEO-1**.

**Note:** Si usted conecta la salida de S-VHS/audio del VCR al terminal **S-VIDEO** y el terminal **IN 3** en la parte lateral del TV, seleccione **VIDEO-3**.

3. Presione el botón **PLAY** del VCR.

La reproducción de video es visible en la pantalla del TV.

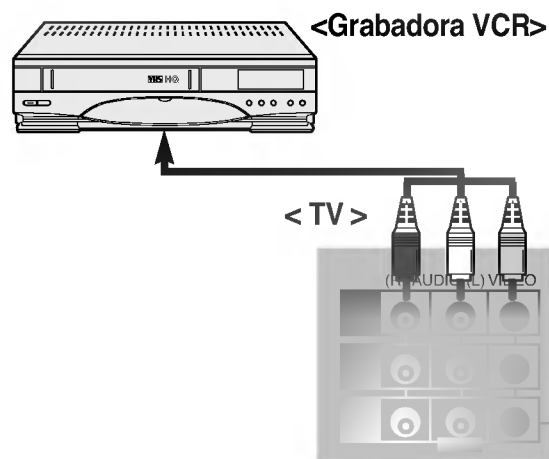
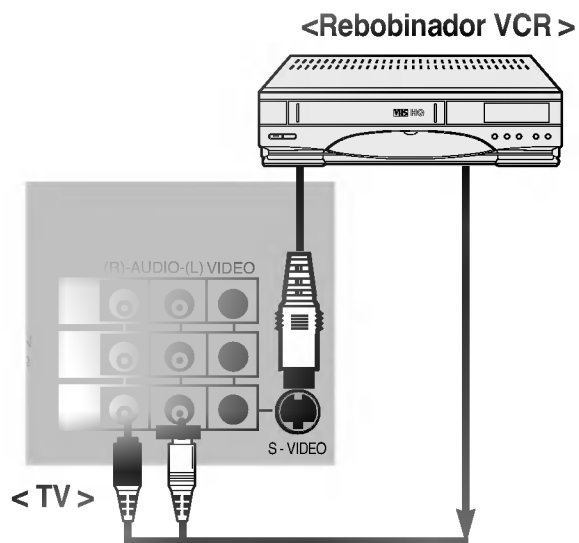

## Grabando en un VCR

1. Conecte las entradas de audio/video del VCR a las salidas (A/V) de su TV.

2. Seleccione el canal en tu televisor.

3. Fije el VCR para grabar.

## Grabando un programa de otro equipo

1. Conecte los terminales de salida del VCR al terminal **IN 1** o **IN 2** (A/V) en la parte posterior del TV (o en **IN 3** en la parte lateral del TV).

2. Conecte las entradas del VCR de grabado a las salidas (A/V) del TV.

3. Presione **TV/VIDEO** para seleccionar **VIDEO-1** o **VIDEO-2**.

Si usted conecta en el **IN 3** (A/V) en la parte lateral del TV, deberá seleccionar **VIDEO-3**.

4. Presione el botón **PLAY** en el VCR reproductor y fije el VCR para grabar.

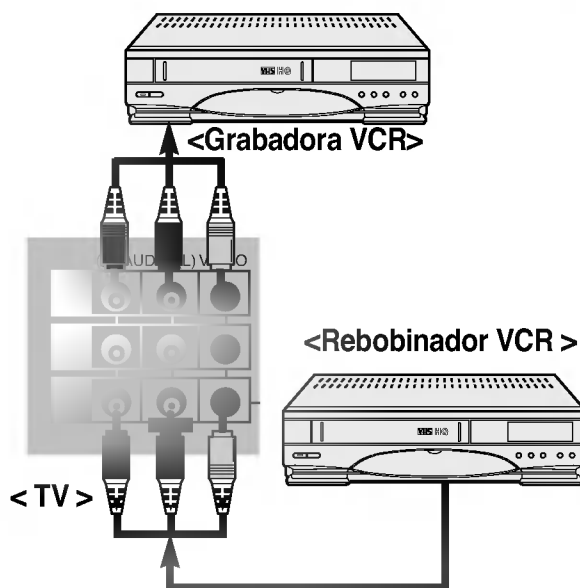

- Conecte las entradas compuestas de Video Y, Pb, Pr (480i) y las entradas de audio R y L.

## 1. Cómo Conectar

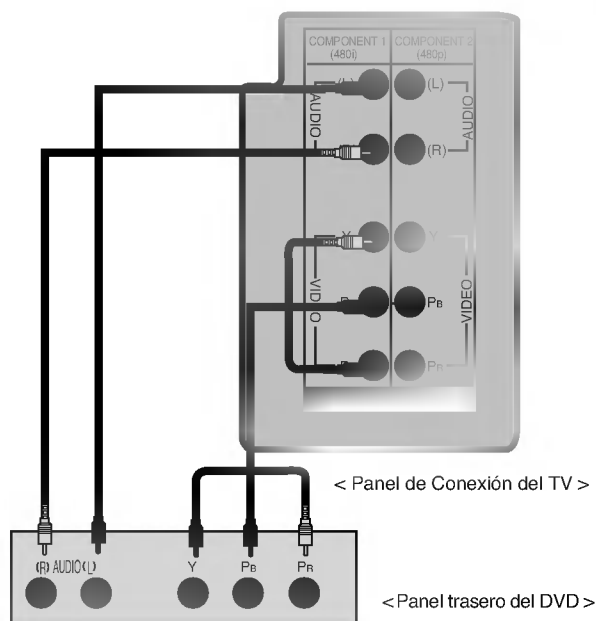

- Nota:**
- Component 1 (480i): Entrada para señales de reproductores de DVD convencionales solamente.
  - Component 2 (480p): Entrada para señales de reproductores de DVD progresivos solamente.

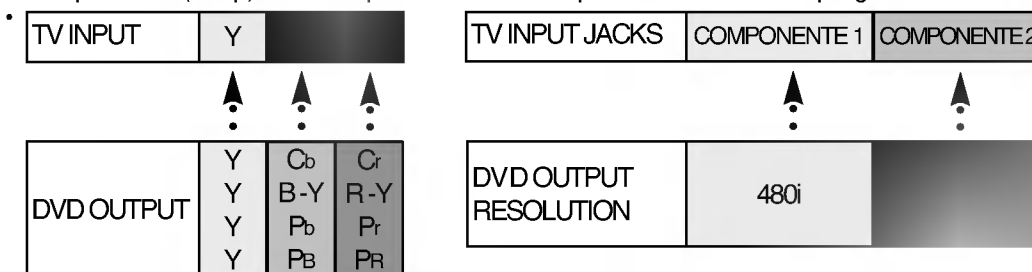

## 2. Cómo Usar

- Encienda la unidad y presione la tecla **MULTIMEDIA** en el control remoto o la tecla **TV/VIDEO** en el panel frontal del TV para seleccionar el **COMPONENTE 1** o **2**.

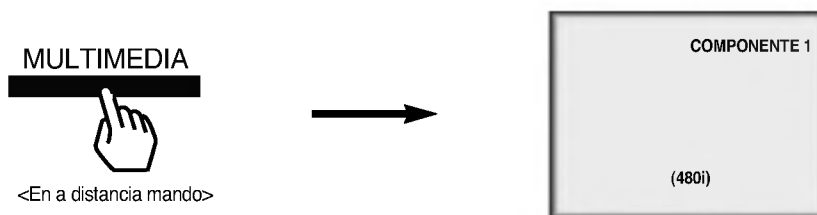

- Intente esto después de encender el DVD.

Asegúrese de seleccionar el modo PC antes de su operación.

## 1. Cómo Conectar

- Asegúrese de fijar la resolución adecuada de la PC antes de conectarla. Refiérase a la página 29.
- Conecte la unidad a la PC con el cable de la PC.
- Conecte los puertos de audio para obtener el audio de la PC.

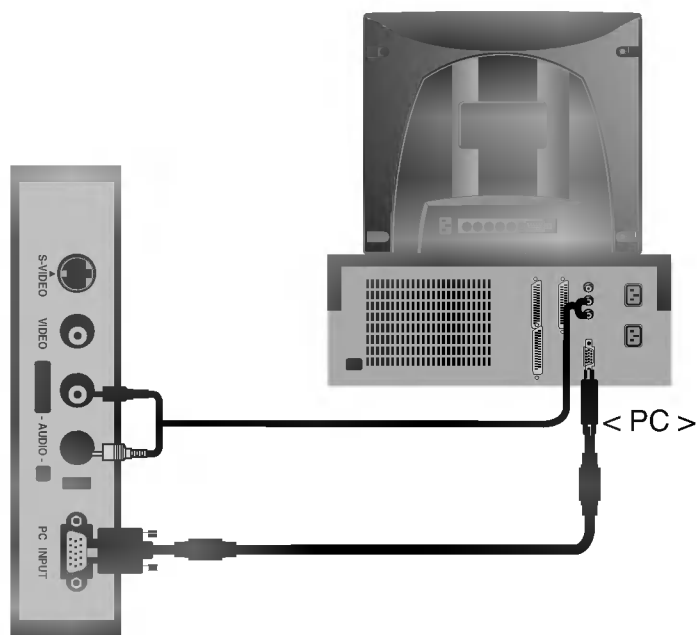

< Panel de Conexión del TV >

## 2. Cómo Usar.

- Encienda la unidad y presione la tecla **MULTIMEDIA** en el control remoto o la tecla **TV/VIDEO** en el panel frontal del TV para seleccionar el **RGB-PC**.

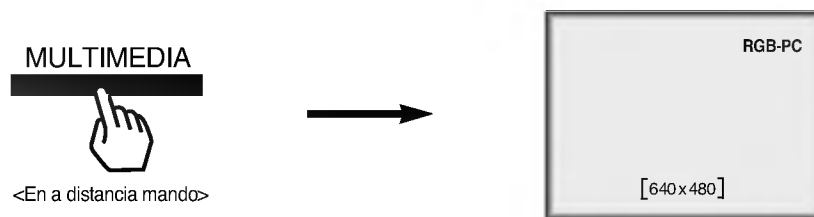

- Intente esto después de encender el PC.

MODO	Resolución	Frecuencia Horizontal(KHZ)	Frecuencia Vertical(KHZ)
VGA	640X480	31.5KHz	60Hz

**Nota:** •PC Resolución : 640 x 480

Asegúrese de seleccionar el modo PC antes de su operación.

### 3. Ajuste del Imagen en Modo de PC.

1. Presione el botón **MENU**.

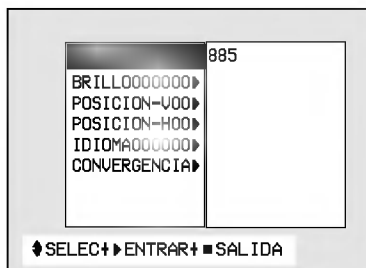

2. Presione **▲/▼** para seleccionar la característica de imagen deseada y presione **◀/▶** para ajustar el nivel.

•Usted puede controlar la posición vertical de -2 a +2, posición horizontal de -10 a +10.

3. Presione el botón **ENTER (■)**.

**Nota:** En modo PC, puede usar las funciones de idioma y convergencia del mismo modo el cual es utilizado en modo TV. Ver páginas 8, 15.

## SINTOMA

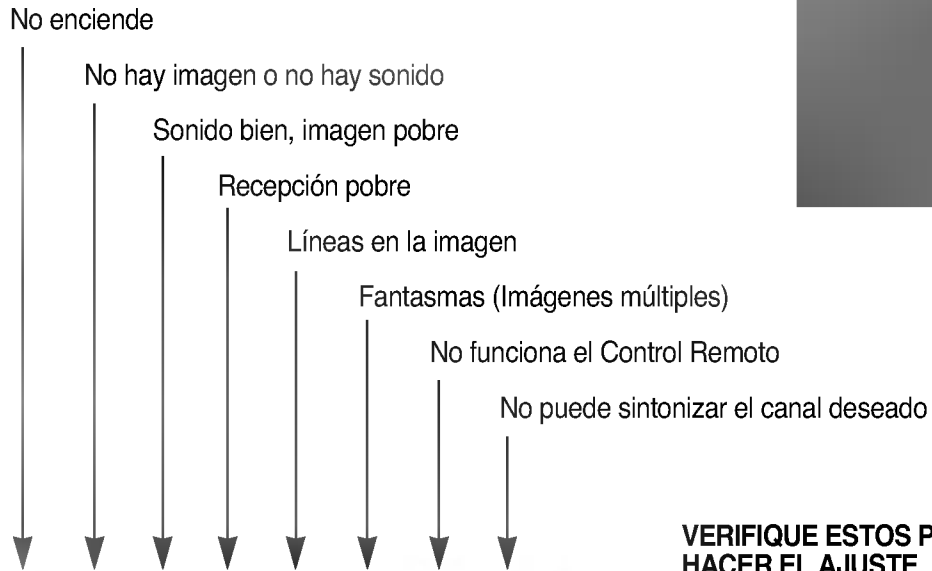

### VERIFIQUE ESTOS PASOS Y TRATE DE HACER EL AJUSTE

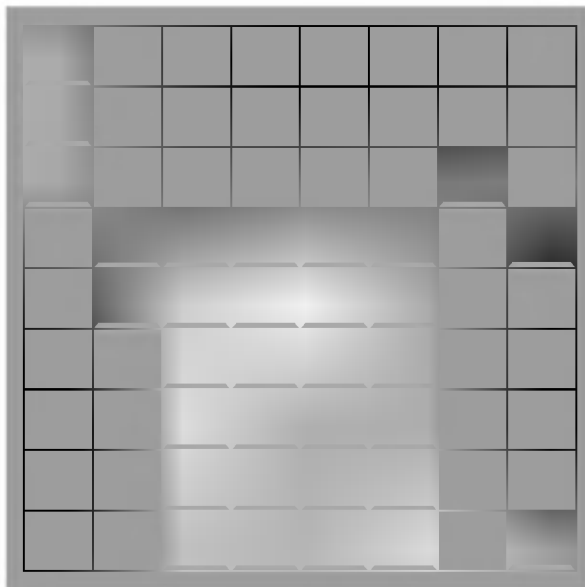

- ➔ Asegúrese que el cable de alimentación está enchufado
- ➔ Asegúrese que el televisor está encendido
- ➔ Verifique las baterías del Control Remoto
- ➔ Intente otra estación (Problemas de transmisión)
- ➔ Verifique la conexión de la antena
- ➔ Puede ser interferencia el nivel local
- ➔ Ajuste la antena
- ➔ Ajuste el control de imagen
- ➔ Memorice los canales por PROGRAM. AUTO

