

# Raumklimaanlage Klimaanlage Wandmodell (Single Split) **Benutzerhandbuch**

Lesen Sie dieses Handbuch gründlich durch, bevor Sie das Gerät in Betrieb nehmen. Halten Sie es immer zur Hand, falls Sie mal etwas nachschlagen wollen.

**Bevor die Klimaanlage installiert wird, muß das Gerät vom Elektrizitätswerk genehmigt werden (Norm EN 61000-3).**

# Sicherheitsmaßnahmen

Um Verletzungen des Benutzers oder anderer Personen sowie Sachschäden zu vermeiden, müssen die folgenden Anweisungen befolgt werden.

**⚠** Unsachgemäße Benutzung, die auf der Nichtbeachtung dieser Anweisungen beruht, kann Verletzungen und Beschädigungen zur Folge haben. Die Schwere dieser Gefahren wird durch die folgenden Zeichen signalisiert:

**⚠ **WARNUNG****

Dieses Zeichen weist auf die Gefahr von Tod oder schweren Verletzungen hin.

**⚠ **VORSICHT****

Dieses Zeichen weist auf die Gefahr von Verletzungen oder Sachschäden hin.

■ Die folgenden Anweisungen werden durch diese Zeichen klassifiziert.

	<b>Verbotene Tätigkeiten</b>
	<b>Obligatorische Tätigkeiten</b>

**⚠ **WARNUNG****



• Andernfalls kann es zu Stromschlägen oder aufgrund von Wärmezeugung zu Brand kommen.



• Es kann anderfalls zu Stromschlägen oder aufgrund von Wärmezeugung zu Brand kommen.



• Es kann anderfalls zu Stromschlägen oder Brand kommen.  
• Wenn das Anschlusskabel beschädigt ist, muss es durch ein spezielles Kabel ersetzt werden, das Sie vom Hersteller oder einem seiner Servicepartner erhalten können.



• Es kann anderfalls zu Stromschlägen oder aufgrund von Wärmezeugung zu Brand kommen.



• Es kann anderfalls zu Stromschlägen kommen.



• Dies würde der Gesundheit schaden.



• Fehlende Erdung kann zu Stromschlägen führen.



• Es kann anderfalls zu Funktionsstörungen oder Stromschlägen kommen.



• Andernfalls besteht die Gefahr von Brand und Stromschlägen.



• Es kann anderfalls zu Brand oder Stromschlägen kommen.



• Es kann anderfalls zu Brand oder Stromschlägen kommen.



• Es kann anderfalls zu Stromschlägen kommen.



• Es kann anderfalls zu Brand kommen.



• Es kann anderfalls zu Brand oder Stromschlägen kommen.



• Es kann anderfalls zu Explosionen oder Brand kommen.

## ⚠️ WARNUNG

1. Das Gasaustrittsöffnen Sie für Belüftung des Raumes, bevor Sie das Klimagerät ans Netz anschließen.

- Es kann andernfalls zu Explosionen, Brand oder Stromschlägen kommen.

2. Nehmen Sie das Gerät nicht auseinander, um die Lüftung zu reinigen. Nehmen Sie keine Modifikationen vor.

- Es kann andernfalls zu Funktionsstörungen oder Stromschlägen kommen.

## ⚠️ VORSICHT

1. Entfernen Sie bei der Reinigung des Filters alle Metallteile.

- Es kann andernfalls zu Verletzungen kommen.

2. Entfernen Sie das Klimagerät nicht in Wasser.

- Wasser könnte in das Gerät eindringen und die Isolierung beschädigen. Es könnte zu Stromschlägen kommen.

3. Stellen Sie das Gerät auf gute Belüftung, wenn Sie es in einem Raum mit Luftreinigung verwenden.

- Es kann andernfalls Sauerstoffmangel entstehen.

4. Bei der Reinigung des Geräts gehen Sie vorsichtig darauf ein, um Verletzungen zu vermeiden.

- Aufgrund der hohen Geschwindigkeit des Ventilators kann es andernfalls zu Verletzungen kommen.

5. Entfernen Sie Hausstühle oder Pflanzen nicht den Ventilator zu nah.

- Es kann andernfalls zu Verletzungen der Tiere bzw. Pflanzen kommen.

6. Verwenden Sie das Gerät nicht zur Kühlung von Tieren.

- Es kann andernfalls zu Schäden an den Tieren, am Gemüse oder an den Gegenständen kommen.

7. Bei einem Sturm oder Wirbelsturm schließen Sie das Gerät ab.

- Andernfalls kann Feuchtigkeit austreten, und die Haushaltsmöbel können nass werden.

8. Entfernen Sie beim Herausziehen des Netzkabels die Steckdose.

- Es kann andernfalls zu Stromschlägen oder Beschädigungen kommen.

9. Bei geringerer Abwesenheit schließen Sie das Gerät ab.

- Es kann andernfalls zu Funktionsstörungen oder Brand kommen.

10. Entfernen Sie keine Hindernisse vor dem Luftauslass.

- Es kann andernfalls zu Funktionsstörungen oder zu Unfällen kommen.

11. Stellen Sie sicher, dass die Netzkabelkonsole der Wand fest befestigt ist.

- Wenn die Schäden nicht behoben werden, kann das Gerät durch Herunterfallen beschädigt werden.

12. Stellen Sie darauf, dass der Filter stets sauber ist.

- Die Benutzung ohne Filter kann zu Funktionsstörungen führen.

13. Verwenden Sie keine aggressiven Reinigungsmittel, um das Gehäuse zu reinigen.

- Die Oberfläche des Geräts kann andernfalls die Farbe ändern oder zerkratzt werden.

14. Verwenden Sie keine schweren Gegenstände auf dem Gerät.

- Es besteht andernfalls die Gefahr von Brand oder Stromschlägen.

15. Entfernen Sie nicht das aus dem Gerät austretende Wasser.

- Dies könnte zu Magenbeschwerden führen.

16. Wenn Sie eine Zelle aus dem Gerät entfernen, achten Sie darauf, dass Kinder sie nicht in den Mund nehmen. Legen Sie sie nicht in den Mund eines kleinen Kindes.

- Sollten Kinder eine Zelle hinuntergeschluckt haben, suchen Sie umgehend einen Arzt auf.

17. Wenn Wasser o. ä. in das Gerät eintritt, schalten Sie den Netzschalter sofort aus und rufen Sie einen Techniker an.

# Verbereitung vor Betrieb

## Wie Sie die Batterien anbringen

- 1 Entfernen Sie den Deckel vom Batteriefach durch Ziehen in Pfeilrichtung.
- 2 Legen Sie die neuen Batterien ein, und achten Sie darauf, daß (+) und (-) richtig installiert sind.
- 3 Schieben Sie den Deckel wieder an seinen Platz zurück.

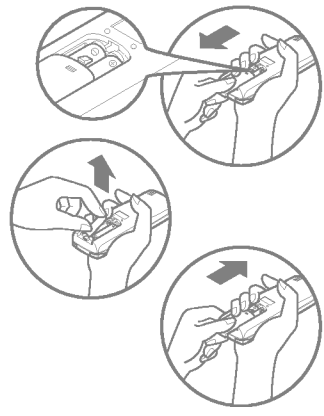

### ANMERKUNG:

- Benutzen Sie 2 AAA (1,5 V) Batterien. Benutzen Sie keine aufladbaren Batterien.
- Falls Sie die Fernbedienung längere Zeit nicht benutzen, nehmen Sie die Batterien bitte heraus.

## Aufbewahrung und Tips für die Bedienung der Fernbedienung

- Die Fernbedienung kann an die Wand montiert werden.
- Um die Klimaanlage im Raum zu bedienen, richten Sie die Fernbedienung auf den Signalempfänger.

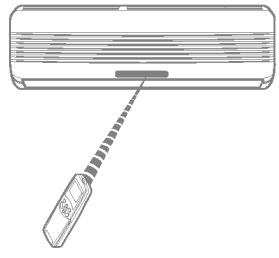
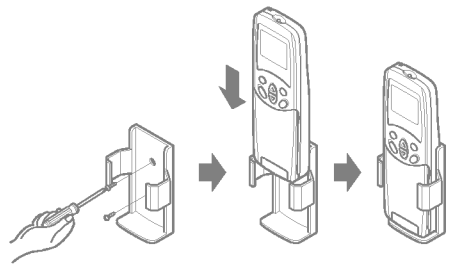

## DER SIGNALEMPFÄNGER

Empfängt die Signale der Fernbedienung. Falls ein Signal empfangen wird, hört man zwei kurze Bieps oder einen langen Biep.

## BETRIEBSANZEIGE-LÄMPCHEN

- ⊙ Ein/aus : Leuchtet, wenn die Anlage in Betrieb ist
- ★ Stromsparmodus : Leuchtet im Stromsparmodus
- 🕒 Schaltuhr : Leuchtet, wenn der Timer eingestellt ist
- ❄️ Abtauen : Leuchtet bei Defrost / Warmstart (nur Wärmepumpenmodell)
- OUT DOOR AUßENGERÄT : Leuchtet, wenn das Außengerät in Betrieb ist (nur Kühlmodell)
- 🌡️ Power display (nur Inverter) : Zeigt die Einstellungs - Temperatur und die Arbeitshäufigkeit des Kompressors an (5 steps).
- ☾ Plasma : Die Funktion stellt, ein Mehrfachlichtsystem verwendend, seinen dynamischen Modus dar.

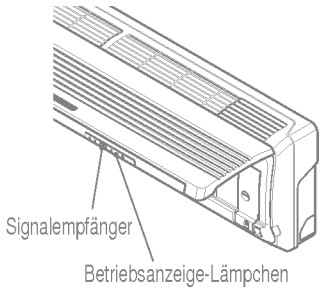

# Die Fernbedienung

Mit der Fernbedienung wird das System gesteuert.



## Merkmale der Fernbedienungdeckel- Geschlossen

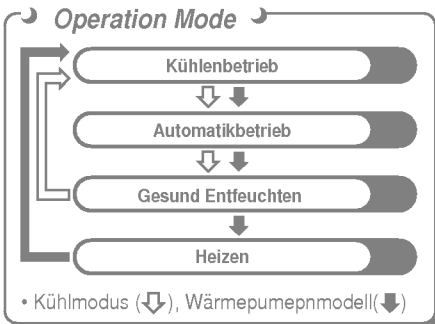
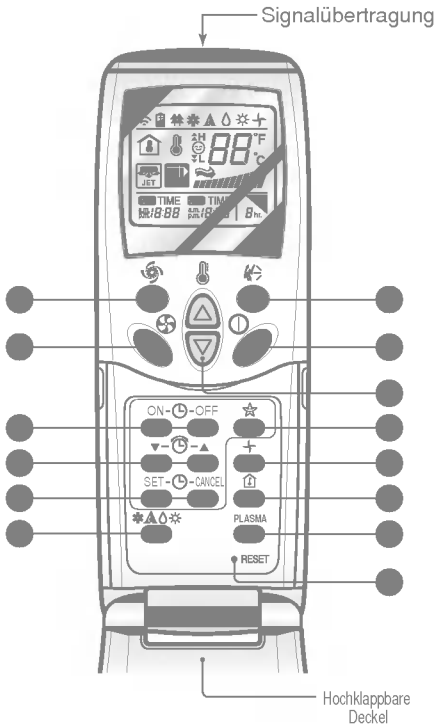

- TASTE START/STOP**  
 Wenn Sie diese Taste drücken, startet das Gerät; falls Sie die Taste nochmals Drücken, schaltet das Gerät ab.
- WAHLTASTE BETRIEBSART**  
 Hiermit wählen Sie die Betriebsart.
- KNÖPFE EINSTELLUNG ZIMMERTEMPORATUR**  
 Um die Zimmertemperatur einzustellen.
- WAHLKNOPF VENTILATORGESCHWINDIGKEIT INNEN**  
 Um die Ventilatorgeschwindigkeit zu wählen, vier Stufen: niedrig, mittel, hoch, CHAOS.
- JET COOL**  
 Um Schnellkühlung zu starten oder zu beenden. (Schnellkühlung bei sehr großer Geschwindigkeit im Kühlmodus.)
- CHAOS SWING TASTE**  
 Um die Luftschlitze zu verstellen oder dies zu beenden und die gewünschte Einstellung der auf-/abwärtsbewegung vom Luftstrom zu speichern.
- KNÖPFE EIN/AUS ZEITSCHALTUHR**  
 Hiermit wird die Uhrzeit für Betriebsbeginn oder -ende gewählt.
- TASTEN FÜR DIE TIMEREINSTELLUNG TASTE LUFTZIRKULATION**  
 Um die Uhrzeit einzustellen. (Siehe Seite 12)
- KNÖPFE ZEITSCHALTUHR EINSTELLEN/LÖSCHEN**  
 Um die zeitschaltuhr zu programmieren, wenn die gewünschte Einstellung erreicht ist / die Programmierung rückgängig zu machen. (Siehe Seite 12)
- SLEEP MODUS**  
 Um den Stromsparmodes einzustellen. (Siehe Seite 12)
- TASTE LUFTZIRKULATION**  
 TASTE LUFTZIRKULATION (schaltet den Ventilator vom Innengerät ein oder aus). (Siehe Seite 13)
- KONTROLLTASTE RAUMTEMPORATUR**  
 Wird benutzt um die Raumtemperatur zu überprüfen.
- PLASMA(OPTIONAL)**  
 Um die Plasma-Reinigungsfunktion ein- oder auszuschalten. (Siehe Seite 11)
- TASTE RESET**  
 Wird benutzt, bevor die Zeit neu eingestellt wird oder nachdem die Batterien ausgewechselt wurden.

# Benutzung der Wahltaste Betriebsart

## Kühlung

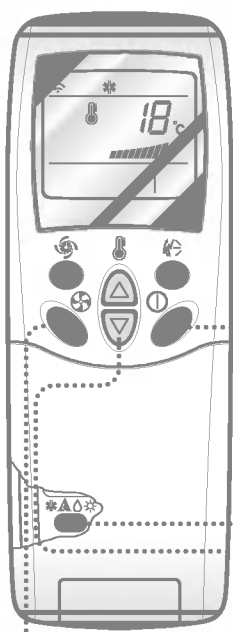

**1** Drücken Sie die Taste Start/Stop. Das Gerät reagiert mit einem Biep.



**2** Öffnen Sie den Deckel der Fernbedienung. Um **Kühlung** zu wählen, drücken Sie die Wahltaste Betriebsart. Bei jedem Drücken dieser Taste wird die in Pfeilrichtung nächste Betriebsart ausgewählt.

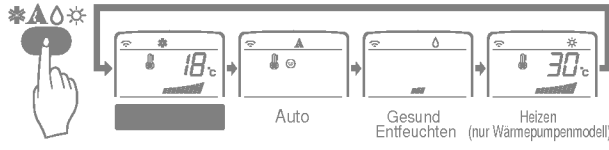

**3** Schließen Sie die Klappe der Fernbedienung. Stellen Sie die Temperatur niedriger ein als die Zimmertemperatur tatsächlich ist. Die Temperatureinstellung kann in Stufen von 1°C vorgenommen werden, von 18°C - 30°C.

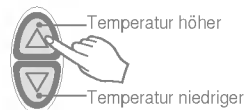

**4** Stellen Sie die Ventilatorgeschwindigkeit erneut ein, während die Klappe der Fernbedienung noch geschlossen ist. Sie können die Geschwindigkeit in vier Stufen regeln: niedrig, mittel, hoch oder CHAOS. Bei jedem Drücken der Taste kommen Sie in die nächste Geschwindigkeitsstufe.



### Eine natürliche Brise durch CHAOS-Logik

□ Wenn Sie ein frischeres Gefühl als bei der normalen Ventilatorgeschwindigkeit wünschen, drücken Sie die Wahltaste Ventilatorgeschwindigkeit Innen und stellen Sie CHAOS ein. In diesem Betriebsmodus bläst ein natürlicher Wind, wobei die Ventilatorgeschwindigkeit vom CHAOS-Logik automatisch angepasst wird.



## Automatischer Betrieb

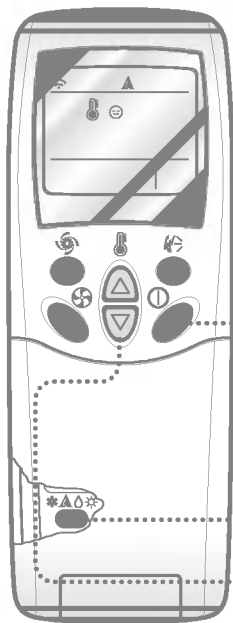

- 1 Drücken Sie die Taste Start/Stop.  
Das Gerät reagiert mit einem Biep.



- 2 Öffnen Sie die Klappe der Fernbedienung. Um **Automatischem Betrieb** zu wählen, drücken Sie die Wahl-taste Betriebsart. Bei jedem Drücken dieser Taste wird die in Pfeilrichtung nächste Betriebsart ausgewählt.

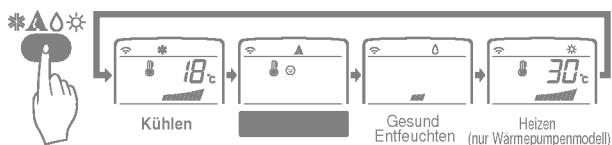

- 3 Temperatur und Ventilator-geschwindigkeit werden automatisch elektronisch eingestellt, je nach Innentemperatur. Falls Sie eine andere Temperatureinstellung wünschen, schließen Sie die Klappe der Fernbedienung und drücken Sie die Tasten Einstellung Zimmertemperatur. Falls Ihnen sehr kalt oder warm ist, drücken Sie die Taste mehrmals (bis zweimal). Die eingestellte Temperatur wird dann automatisch geändert.

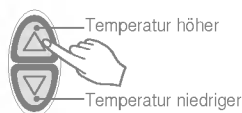

### Bei Automatischem Betrieb:

- ❑ Können Sie die Ventilator-geschwindigkeit Innen nicht regeln. Dies wird schon automatisch gemacht.
- ❑ Falls die Betriebsart nicht Ihren Wünschen entspricht, können Sie manuell eine andere Betriebsart wählen. Das System wechselt nicht automatisch von Kühlen nach Heizen, oder umgekehrt. Dies muss manuell gemacht werden.
- ❑ Bei Automatischem Betrieb bewirkt Drücken der Start/Stop-Taste für die Luftumwälzung, daß die horizontalen Luftschlitze automatisch auf- und abwärts bewegen. Wenn Sie Auto-Swing wieder ausschalten wollen, drücken Sie die Chaos-Swing-Taste nochmals.

## Gesund Entfeuchten

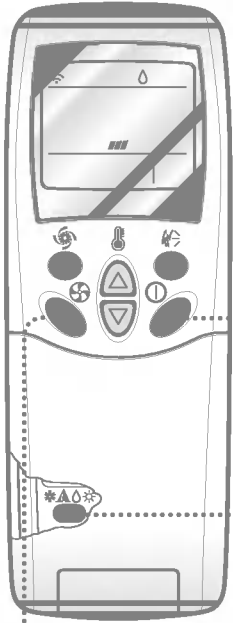

**1** Drücken Sie die Taste Start/Stop. Das Gerät reagiert mit einem Biep.



**2** Öffnen Sie die Klappe der Fernbedienung. Um **Gesund Entfeuchten** zu wählen, drücken Sie die Wahl-taste Betriebsart. Bei jedem Drücken dieser Taste wird die in Pfeilrichtung nächste Betriebsart ausgewählt.

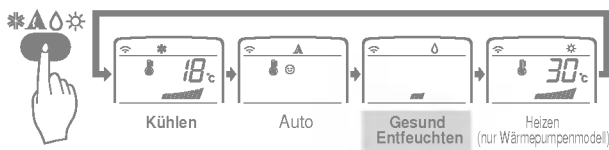

**3** Stellen Sie die Ventilator-geschwindigkeit erneut ein, während die Klappe der Fernbedienung noch geschlossen ist. Sie können die Geschwindigkeit in vier Stufen regeln: niedrig, mittel, hoch oder CHAOS. Bei jedem Drücken der Taste kommen Sie in die nächste Geschwindigkeitsstufe.



**Eine natürliche Brise durch CHAOS-Logik**

- Wenn Sie ein frischeres Gefühl als bei der normalen Ventilator-geschwindigkeit wünschen, drücken Sie die Wahl-taste Ventilator-geschwindigkeit Innen und stellen Sie CHAOS ein. In diesem Betriebsmodus bläst ein natürlicher Wind, wobei die Ventilator-geschwindigkeit vom CHAOS-Logik automatisch angepasst wird.

**Beim Betriebsmodus Gesund Entfeuchten:**

- Wenn Sie mit der entsprechenden Wahl-taste den Betriebsmodus Entfeuchten wählen, fängt die Klimaanlage an mit Entfeuchten. Hierbei werden Zimmertemperatur und Luftumwälzung automatisch optimal geregelt, je nach tatsächlicher Innentemperatur.  
In dem Fall ist aber die eingestellte Temperatur nicht auf dem Display der Fernbedienung angezeigt und Sie können die Temperatureinstellung auch nicht selber regeln.
- Beim Betriebsmodus Gesund Entfeuchten wird die Luftumwälzung automatisch eingestellt anhand vom Optimalisierungs-Algorithmus, je nach Innentemperatur und Luftfeuchtigkeit. Hierdurch ist das Klima im Zimmer, sogar bei hoher Luftfeuchtigkeit, gesund und angenehm.





## Heizen (nur Wärmepumpenmodell)

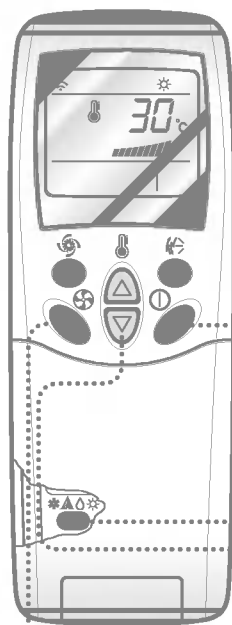

- 1 Drücken Sie die Taste Start/Stop. Das Gerät reagiert mit einem Biep.



- 2 Öffnen Sie die Klappe der Fernbedienung. Um **Heizen** zu wählen, drücken Sie die Wahltaaste Betriebsart. Bei jedem Drücken dieser Taste wird die in Pfeilrichtung nächste Betriebsart ausgewählt.

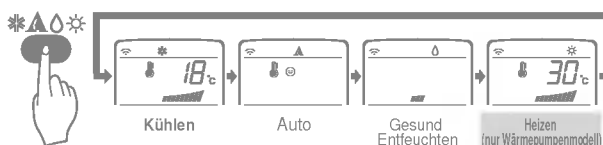

- 3 Schließen Sie die Klappe der Fernbedienung. Stellen Sie die Temperatur niedriger ein als die Zimmertemperatur tatsächlich ist. Die Temperatureinstellung kann in Stufen von 1 °C vorgenommen werden, von 16 °C - 30 °C.

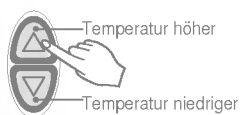

- 4 Stellen Sie die Ventilatorgeschwindigkeit erneut ein, während die Klappe der Fernbedienung noch geschlossen ist. Sie können die Geschwindigkeit in vier Stufen regeln: niedrig, mittel, hoch oder CHAOS. Bei jedem Drücken der Taste kommen Sie in die nächste Geschwindigkeitsstufe.



### Eine natürliche Brise durch CHAOS-Logik

- Wenn Sie ein frischeres Gefühl als bei der normalen Ventilatorgeschwindigkeit wünschen, drücken Sie die Wahltaaste Ventilatorgeschwindigkeit Innen und stellen Sie CHAOS ein. In diesem Betriebsmodus bläst ein natürlicher Wind, wobei die Ventilatorgeschwindigkeit vom CHAOS-Logik automatisch angepasst wird.



## Jet Cool Operation (Schnellkühlung)

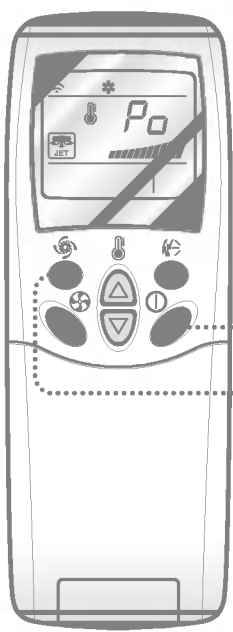

1 Drücken Sie die Taste Start/Stop.  
Das Gerät reagiert mit einem Biep.



2 Drücken Sie die Taste **Schnellkühlung** um den Schnellkühlmodus zu wählen. Das Gerät wird dann 30 Minuten lang bei extrem hoher Ventilatorgeschwindigkeit kühlen.



3 Um die Schnellkühlung wieder abzuschalten, drücken Sie die Taste **Schnellkühlung** nochmals, bzw. die Taste Ventilatorgeschwindigkeit oder die Taste Einstellung Zimmertemperatur. Das Gerät wird dann mit hoher Ventilatorgeschwindigkeit kühlen.



### ANMERKUNG:

- ☐ Beim Betriebsmodus Schnellkühlung fängt die Klimaanlage jeweils an, 30 Minuten lang kalte Luft bei extrem hoher Ventilatorgeschwindigkeit in das Zimmer zu blasen, wobei die Zimmertemperatur automatisch auf 18°C eingestellt wird. Dieser Betriebsmodus ist vor allem geeignet um an einem heißen Sommertag das Zimmer möglichst schnell zu kühlen.
- Im Wärmepumpenbetrieb oder beim automatischen Fuzzybetrieb ist diese Schnellkühlung aber nicht vorhanden.
- ☐ Um nach dem Schnellkühlen wieder den normalen Kühlmodus zu wählen, drücken Sie entweder die Wahltaete für die Betriebsart, die Taste Volumen Luftumwälzung oder die Taste Temperatureinstellung, bzw. drücken erneut die Taste Schnellkühlung.



## PLASMA-Reinigung (Optional)

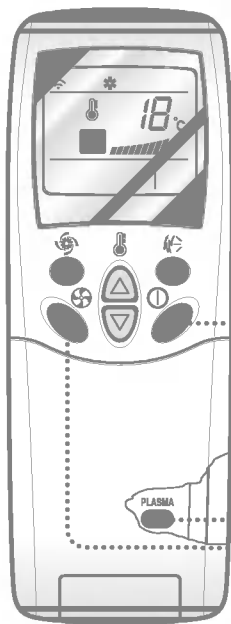

1

Drücken Sie die Taste Start/Stop.  
Das Gerät reagiert mit einem Kontrollton.



2

Öffnen Sie die Klappe der Fernbedienung. Drücken Sie die ON/OFF-Taste für die Luftreinigung von PLASMA. Jetzt beginnt die Operation; diese wird beendet, wenn Sie die Taste nochmals drücken.

PLASMA



3

Regeln Sie die Ventilatorgeschwindigkeit neu, wenn die Klappe von der Fernbedienung noch geschlossen ist. Sie können die Ventilatorgeschwindigkeit in vier Stufen einstellen: niedrig, mittel, hoch oder CHAOS. Bei jedem Drücken dieser Taste wird die Geschwindigkeit um eine Stufe verschoben

\*: Luftreinigung (PLASMA) mit Kühlung, Heizung oder anderen Operationen.



### PLASMA nur Luftreinigung

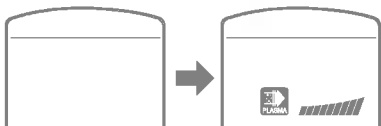

PLASMA



Wenn Sie nur die PLASMA-Taste drücken, funktioniert nur die PLASMA Luftreinigung.

Die Ventilatorgeschwindigkeit ist dann niedrig. Sie können die Ventilatorgeschwindigkeit in vier Stufen wählen: niedrig, mittel, hoch oder CHAOS. Bei jedem Drücken der Taste (  ) wird die Geschwindigkeit um eine Stufe verschoben.

# Zusätzliche Merkmale



## Stromsparmmodus

- Drücken Sie den Knopf Sleep Mode Auto (Automatik Stromsparmmodus) um die Uhrzeit einzustellen, wann das Gerät automatisch ausschalten soll.
- Der Timer kann für jeweils eine Stunde länger programmiert werden, wenn Sie den Stromsparmmodus-Knopf 1 bis 7 mal drücken. Der Stromsparmmodus kann 1 bis 7 mal gewählt werden. Um die eingestellte Zeit in Stufen von jeweils einer Stunde zu ändern, drücken Sie den Stromsparmmodus-Knopf, während Sie die Fernbedienung auf die Klimaanlage richten.
- Achten Sie darauf, daß die Leuchtdiode vom Stromsparmmodus aufleuchten muß.



Um den Stromsparmmodus wieder rückgängig zu machen, drücken Sie den Stromsparmmodus-Knopf mehrmals, bis das Sternchen (★) auf dem Display verschwindet.

**Anmerkung:** Im Stromsparmmodus läuft der Ventilator auf langsam (Kühlmodell) oder mittel (Wärmepumpenmodell) damit Sie ruhig schlafen können.

**Im Kühlmodus:** wird die Temperatur in den nächsten 30 Minuten automatisch 1 °C höher und 2 °C in einer Stunde, damit Sie bequem schlafen können.



## Die Zeit einstellen

- Sie können die Zeit nur einstellen, wenn Sie den Reset-Knopf gedrückt haben. Falls Sie die Batterien gewechselt haben, muß zuerst der Reset-Knopf gedrückt werden, damit Sie die Zeit wieder neu einstellen können. Drücken Sie die Taste Start/Stop.



- Drücken Sie die Zeiteinstellstasten bis die gewünschte Zeit eingestellt ist.



- Drücken Sie die Taste Timer SET.



Anmerkung: Beachten Sie den Unterschied zwischen vormittags und nachmittags.



## Verspäteter Start/ Vorprogrammierung Ausschalten

- Kontrollieren Sie, ob die Uhrzeit auf dem Display der Fernbedienung richtig eingestellt ist.
- Drücken Sie die AN/AUS-Tasten der Vorwahuhr um die Uhr ein- oder auszuschalten.
- Drücken Sie die Einstellungstasten für die Uhrzeit, bis die gewünschte Zeit eingestellt ist.



- Wählen Sie die gewünschte Ein- Ausschaltung durch Drücken der Einstelltaste (SET) der Vorwahuhr, während Sie die Fernbedienung auf den Signalempfänger richten.



### Um die Einstellung der Vorwahuhr wieder zu löschen.

Drücken Sie die Löschtaste der Vorwahuhr, während Sie die Fernbedienung auf den Vorwahuhr auf der Klimaanlage und auf dem Display leuchten nicht mehr.)



**Anmerkung:** Wählen sie eine der vier Betriebsarten.



Verspätung Vorwahuhr AUS



Verspätung Vorwahuhr EIN



Verspätung Vorwahuhr AUS und EIN



Verspätung Vorwahuhr EIN und AUS

Bei laufendem Gerät





## Das Luftgitter verstellen (Raumgerät)

Der Luftstrom auf- und abwärts (vertikaler Luftstrom) kann mit der Fernbedienung verstellt werden.

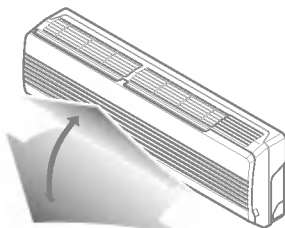

● Drücken Sie die Taste Start/Stop um das Gerät zu starten.

● Öffnen Sie die Klappe der Fernbedienung. Drücken Sie die Taste Chaos Swing, damit die Luftschlitzte auf und ab bewegen. Drücken Sie die Taste Chaos Swing nochmals um den vertikalen Schlitz nach Wunsch einzustellen.



### ANMERKUNG:

- Wenn Sie die Taste Chaos Swing drücken, wird der horizontale Luftstrom automatisch mit dem CHAOS Algorithmen verändert, damit die Luft gleichmäßig im Raum verteilt wird und der menschliche Körper eine angenehme, natürliche Brise spürt.
- Benutzen Sie immer die Fernbedienung um das Luftgitter für den Auf- und Abwärtsstrom zu verstellen. Wenn Sie die Schlitzte manuell bewegen, könnte hierdurch die Klimaanlage beschädigen.
- Wenn das Gerät nicht eingeschaltet ist, wird das Luftgitter für den Auf- und Abwärtsluftstrom den Luftventilator vom System abschließen.

### Um den Links-Rechts-Luftstrom (horizontalen Luftstrom) zu regeln

**Vorsicht:** Achten Sie darauf, daß das Gerät ausgeschaltet sein muß, bevor Sie den horizontalen Luftstrom verstellen. Öffnen Sie den vertikalen Luftschlitz vorsichtig um die Richtung vom horizontalen Luftstrom zu verstellen.

Regeln Sie die Richtung vom Links/Rechts Luftstrom manuell.

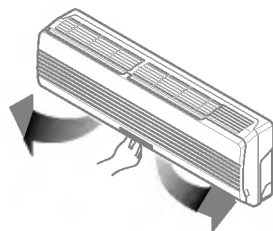

## Luftumwälzung

Wälzt die Luft im Raum um, ohne zu kühlen oder zu heizen.

● Drücken Sie die Taste Start/Stop, das Gerät wird mit einem Biep reagieren.

● Öffnen Sie die Klappe der Fernbedienung. Drücken Sie die Taste Air Circulation (Luftumwälzung). Schließen Sie die Klappe der Fernbedienung. Bei jedem Drücken der Wahl taste Ventilatorgeschwindigkeit wird jetzt die Ventilatorgeschwindigkeit geändert, von niedrig bis CHAOS und wieder zurück zu niedrig.

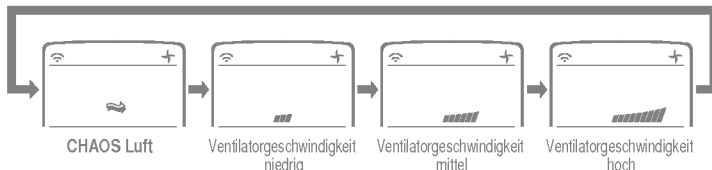

### ANMERKUNG:

CHAOS Luft hilft Energie sparen und vermeidet Unterkühlung. Die Ventilatorgeschwindigkeit wird automatisch von mittel bis niedrig geändert und umgekehrt, abhängig von der Raumtemperatur.



## Manuelle Bedienung

Bedienung vom Gerät, falls die Fernbedienung nicht benutzt werden kann.  
 Das Gerät startet den Betrieb, wenn die Ein/Aus-Taste gedrückt wird.  
 Das Gerät beendet den Betrieb, wenn die Ein/Aus-Taste noch einmal gedrückt wird.

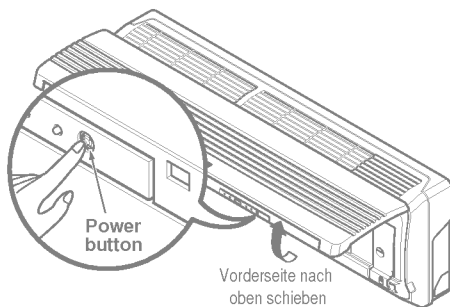

	Temperatureinstellung	Innen VENTILATORgeschwindigkeit		
		Zimmertemperatur $\geq 24^{\circ}\text{C}$	$21^{\circ}\text{C}$ $\leq$ Zimmertemperatur $< 24^{\circ}\text{C}$	Zimmertemperatur $< 21^{\circ}\text{C}$
Wärmepumpenmodell	Kühlen	Kühlen	Gesund Entfeuchten	Heizung
Kühlmodell	Hoch	Hoch	Gesund Entfeuchten Norm	Hoch
Betriebsmodus	$22^{\circ}\text{C}$	$22^{\circ}\text{C}$	$23^{\circ}\text{C}$	$24^{\circ}\text{C}$

### Testbetrieb

Während des TESTBETRIEBS arbeitet das Gerät im Kühlmodus unabhängig von der Raumtemperatur bei hoher Ventilatorgeschwindigkeit und schaltet sich nach 18 Minuten ab.

Wenn während des Testbetriebs ein Signal von der Fernbedienung empfangen wird, führt das Gerät die über die Fernbedienung empfangenen Befehle aus.

Zur Aktivierung des Testbetriebs klappen Sie die Vorderplatte nach oben auf und drücken Sie ungefähr 3 Sekunden lang den Hauptschalter.

Zur Beendigung des Testbetriebs drücken Sie erneut den Hauptschalter.

### AUTO RESTART(AUTOMATISCHER NEUSTART)

Falls nach einem Stromausfall wieder Strom vorhanden ist, dient der Automatische Neustart Modus dazu, das Gerät automatisch wieder mit den vorherigen Betriebseinstellungen funktionieren zu lassen.

Darum ist das Aktivieren dieser Funktion durch das Pressen irgendeinen Schlüssels oder einer Taste unnötig. Im Ausgangsmodus funktioniert der Ventilator bei der langsamen Geschwindigkeit und der Verdichter startet nach 2,5~3 Minuten.

Wenn der Verdichter startet, nimmt die Ventilatorgeschwindigkeit also ihren vorherigen Einstellungsmodus wiederauf.

#### Nützliche Informationen

Ventilatorgeschwindigkeit und Kühlkapazität.

Die angegebene Kühlkapazität bezieht sich auf den Wert, der erreicht wird, falls die Ventilatorgeschwindigkeit auf hoch eingestellt wurde; bei niedrig oder mittel wird diese also entsprechend niedriger sein.

Wir empfehlen Ihnen die hohe Geschwindigkeit zu wählen, falls Sie den Raum schnell abkühlen wollen.

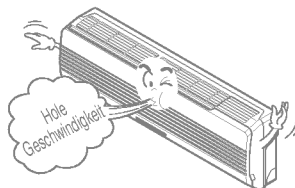



## Betrieb mit Telefonsteuerung

Durch einen Anruf können Sie Ihre Klimaanlage in Betrieb setzen, um im Raum eine angenehme Temperatur beizubehalten. Auch wenn Sie den Raum bei laufender Klimaanlage verlassen haben, können Sie diese von außen durch einen Anruf abschalten.

### EINSCHALTEN VON AUSSEN



- 1 / Wählen Sie die Nummer, an die Klimaanlage angeschlossen ist.
- 2 2 Nach 5-maligem Klingeln.
- 3 3 Hören Sie einen Piepton (wenn die Klimaanlage aus ist), dann drücken Sie entsprechend die Zahlen "0", "0", "7", "8" und.  
OGM-Anleitung wird vorgesehen, nachdem Signalton viermal klingelt und dann "Piep" (Ton vom Telefon selbst), damit äussere Aufnahme erfolgt werden kann.
- 4 4 Betätigen Sie langsam Kennwort, "0" "0" "7" und "8" ordnungsgemäss.
- 5 5 Bei den Tönen "Piep, Piep" schaltet die Klimaanlage ein.
- 6 6 Sie können auflegen.

### ABSCHALTEN



- 1 / Wählen Sie die Nummer, an die die Klimaanlage angeschlossen ist.
- 2 2 Nach 5-maligem Klingeln.
- 3 3 Sie hören einen doppelten Signalton (wenn die Klimaanlage eingeschaltet ist). Drücken Sie nun der Reihe nach die Nummern "0", "0", "7" und "9".  
OGM-Anleitung wird vorgesehen, nachdem Signalton viermal klingelt und dann "Piep" (Ton vom Telefon selbst), damit äussere Aufnahme erfolgt werden kann.
- 4 4 Betätigen Sie langsam Kennwort, "0" "0" "7" und "9" ordnungsgemäss.
- 5 5 Bei dem Ton "Piep" schaltet die Klimaanlage ab.
- 6 6 Sie können auflegen.

### ANMERKUNG:

- Dieses Produkt wird nach 5-maligem Klingeln des Telefons aktiviert.
- Wenn der innere Benutzer den Hörer nach weniger als fünf Klingelzeichen abhebt, funktioniert die Telefonsteuerung nicht.
- Wenn der Benutzer nicht ungefähr 25 Sekunden nach dem Signalton die Telefontaste drückt, funktioniert die Telefonsteuerung nicht.

- Die Anzahl der Klingeltöne sollte auf vier eingestellt werden, wenn die "Out-of-office"-Taste gedrückt wird oder auf andere Art eine automatische Beantwortung eingestellt wird.
- Die Aufnahmezeit des Ansagetextes (OGM) sollte kürzer sein als ungefähr 15 Sekunden.

- Ist es an das Ton-Telefon angeschlossen, kann es nicht aktiviert werden.

# Pflege und Wartung

**VORSICHT:** Bevor Sie irgendwelche Wartung usw. ausführen, das Gerät immer zuerst vom Stromnetz trennen.

## Raumanlage

### Gitter, Gehäuse und Fernbedienung

- Schalten Sie das System aus, bevor Sie es Reinigen. Wischen Sie es mit einem weichen, trockenen Tuch ab. Benutzen Sie kein Bleichmittel oder ätzende Reinigungsmittel.

### ANMERKUNG:

Bevor Sie das Gerät reinigen, muß zuerst die Stromversorgung unterbrochen werden.

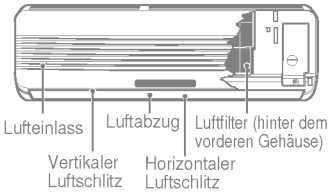

### Luftfilter

Die Luftfilter hinter der vorderen Gitterverkleidung müssen alle 2 Wochen oder falls nötig auch öfter nachgesehen und gereinigt werden.

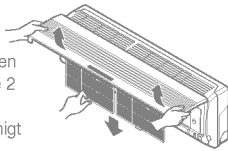

### PLASMA FILTER, GERUCHFILTER (OPTIONAL)

Der PLASMA-Filter hinter den Luftfiltern sollte mindestens alle 3 Monate kontrolliert und saubergemacht werden, nötigenfalls auch öfters.

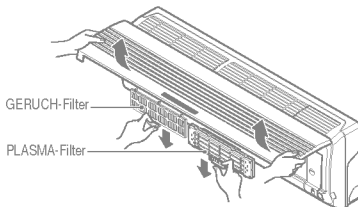

Dieser PLASMA-Filter darf frühestens 10 Sekunden, nachdem das Gitter geöffnet wurde, angefaßt werden, da sonst das Risiko eines Elektroschocks besteht.

□ Benutzen Sie niemals:

- Wasser das wärmer als 40 °C ist. Hierdurch könnten Form- oder Farbänderungen auftreten.
- Flüchtige Stoffe (Alkohol usw.) Hierdurch könnte die Oberfläche beschädigen.



- Ziehen Sie die vordere Verkleidung hoch und ziehen Sie das Ende vom Filter etwas nach vorne um den Filter zu entfernen.
- Reinigen Sie den Filter mit einem Staubsauger oder mit warmer Seifenlauge.
  - Falls sehr schmutzig, waschen Sie den Filter in einer lauwarmen Spülmittellösung.
  - Falls Sie heißes Wasser (über 40 °C) benutzen, kann der Filter sich verzerren.
- Nachdem Sie ihn mit Wasser gewaschen haben, im Schatten richtig trocknen lassen.
- Installieren Sie den Luftfilter wieder.
- Nachdem die Luftfilter entfernt wurden, den PLASMA-Filter etwas nach vorne ziehen um diesen zu entfernen.
- Lassen Sie den PLASMA-Filter etwa 20-30 Minuten in einer neutralen Seifenlauge einweichen.
- Lassen Sie den PLASMA-Filter einen Tag lang im Schatten trocknen (Es ist sehr wichtig, daß überhaupt kein Feuchtigkeit zurückbleibt).
- Achten Sie darauf, daß keine Elektroleitungen beschädigt werden dürfen.
- Bringen Sie den PLASMA-Filter wieder an seinen Platz.
- Nachdem die Luftfilter entfernt wurden, ziehen Sie den GERUCH-Filter etwas nach vorne um diesen zu entfernen.
- In nicht zu greller Sonne trocknen lassen.
- Bringen Sie den GERUCH-Filter wieder an seinen Platz.



## Auswechseln Reinigungsfilter

• Empfohlene Benutzungsdauer: 2 Jahre lang

● Öffnen Sie die vordere Verkleidung und entfernen Sie die Luftfilter.

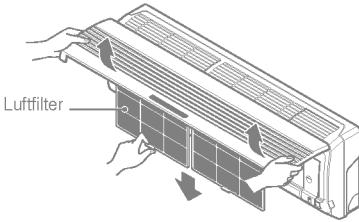

● Entfernen Sie die Luftreinigungsfilter.

● Installieren Sie die Luftfilter wieder und schliessen die Verkleidung.

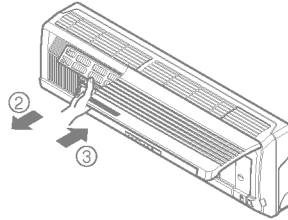

● Installieren Sie neue Luftreinigungsfilter.

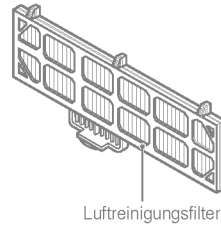
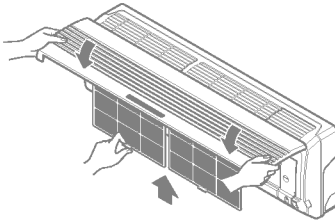

## Außenanlage

Die Lamellen vom Wärmeaustauscher und die Lüfteröffnungen sollten regelmässig kontrolliert werden. Falls diese durch Schmutz oder Ruß verstopft sind, können Wärmeaustauscher oder Lüfteröffnungen durch professionelle Dampfreinigung wieder sauber gemacht werden.

### ANMERKUNG:

*Schmutzige oder verstopfte Rohrschlangen und Lüftungsöffnungen reduzieren die Leistungsfähigkeit des Systems und bringen höhere Betriebskosten mit sich.*

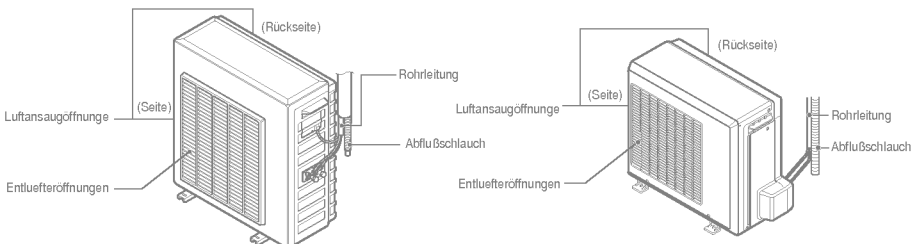
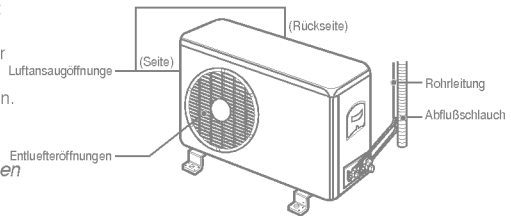

## Wenn die Klimaanlage längere Zeit nicht benutzt wird

1 Lassen Sie die Klimaanlage etwa 2 bis 3 Stunden in der Betriebsart Luftzirkulation (siehe Seite 13) laufen.

- Hierdurch trocknen die inneren mechanischen Teile.

2 Schalten Sie den Sicherungsautomaten und die Sicherung aus.

### **VORSICHT**

Betätigen Sie den Sicherungsautomaten, falls die Klimaanlage längere Zeit nicht benutzt wird.  
Es könnte sich Schmutz ansammeln und hierdurch Feuer entstehen.

3 Entfernen Sie die Batterien aus der Fernbedienung.

1 Reinigen Sie den Luftfilter und installieren diesen im Innengerät. (Siehe fuer die Reinigung der Filter Seite 16.)

2 Achten Sie darauf, daß Luftansaug- und Entlüftungsöffnung von Raum- und Aussenanlage nicht blockiert sind.

## Nützliche Hinweise



Dies schadet Ihrer Gesundheit und bedeutet Energieverschwendung.



Lassen Sie keine direkte Sonnenbestrahlung ins Zimmer, wenn die Klimaanlage läuft.



Regeln Sie die vertikale und horizontale Luftströmungen entsprechend um eine gleichmäßige Raumtemperatur zu gewährleisten.



Öffnen Sie Türe und Fenster so wenig wie möglich um die kühle Luft im Zimmer zu behalten.



Falls der Luftfilter verstopft ist, wird hierdurch der Luftstrom reduziert und werden Kühlleistung und Luftentfeuchtung geringer. Machen Sie diese mindestens einmal pro zwei Wochen sauber.



Da die Fenster immer geschlossen bleiben, ist es zu empfehlen, diese dann und wann zu öffnen und das Zimmer zu lüften.

# Bevor Sie den Kundendienst rufen



## Tips für Problemlösung! Zeit und Geld Ersparen!

Überprüfen Sie bitte folgende Punkte, bevor Sie den Kundendienst rufen. Wenn Sie weitere Probleme mit dem Gerät haben, rufen Sie den Verkäufer oder Kundendienst an.

Gehäuse	Erläuterung	Siehe Seite
Das Gerät funktioniert nicht.	• Ist der Timer vielleicht falsch eingestellt?	12
	• Ist die Sicherung durchgebrannt oder wurde der Sicherungsautomaten ausgelöst?	-
Es gibt einen eigenartigen Geruch im Raum	• Prüfen Sie ob dies vielleicht verursacht wird durch Gerüche aus feuchten Wänden, Teppichen, Möbeln oder Kleidung die sich im Zimmer befinden.	-
Es scheint sich zu viel Kondenswasser zu bilden	• Es bildet sich Kondenswasser, wenn der Luftstrom aus der Klimaanlage die warme Luft im Zimmer stark abkühlt.	-
Klimaanlage funktioniert 3 Minuten lang nicht und schaltet sich dann wieder ein	• Es handelt sich hier um eine automatische Sicherheitsvorkehrung der Klimaanlage. • Nach ungefähr drei Minuten schaltet die Anlage sich wieder ein.	-
Das Gerät kühlt oder wärmt nicht richtig.	• Ist der Filter schmutzig? Siehe Anweisungen für die Reinigung vom Filter.	16
	• Ist die Temperatureinstellung etwa falsch?	6, 9
	• Sind die Zu- oder Abluftöffnung vom Raumgerät verstopft?	-
Das Gerät ist sehr laut	• Falls es Geräusche wie von fließendem Wasser sind, handelt es sich um die Freonflüssigkeit die im Gerät fließt. • Falls das Geräusch so ähnlich wie austretende Preßluft klingt, handelt es sich um das Wasser vom Entfeuchtungsprozeß innerhalb der Klimaanlage.	-
Das Display der Fernbedienung ist schwach oder vollständig ausgefallen.	• Sind die Batterien leer? • Sind die Batterien richtig eingesetzt (+) und (-) ?	4
Sie hören ein Knacken im Gerät.	• Dieses Geräusch entsteht durch temperaturbedingte Ausdehnung/Zusammenziehen der Gitterverkleidung usw.	-

### ANMERKUNG

1. **Spritzwasserschutz:** Die Außenseite dieses Gerätes ist Spritzwasser geschützt. Die Innenseite nicht.
2. Maschinenlärminformation verordnung 3. GSGV, 18. 01. 1991; Der arbeitsplatzbezogene Schalldruckpegel beträgt 70dB(A) oder weniger gemäß ISO 7779.

# Anmerkund

---

A large, irregularly shaped dotted-line border containing 20 horizontal dotted lines for writing. The border is composed of a series of connected dots forming a wavy, hand-drawn style frame. Inside the frame, there are 20 horizontal dotted lines, each consisting of a series of small dots spaced evenly across the width of the page. The lines are intended for writing notes or answers.