



Table of contents

Table des matières

Inhaltsverzeichnis

Inhoudsopgave

Information for Your Safety	3
Consignes de sécurité	
Sicherheitsinformationen	
Informatie met betrekking tot uw veiligheid	
How to Use	4
Utilisation	
Bedienungsanleitung	
Hoe de volgende dingen te gebruiken	
Assembling cleaner	4
Montage de l'aspirateur	
Zusammenbau des Staubsaugers	
De stofzuiger in elkaar zetten	
Using the cleaning head and Accessory Nozzles	6
Utilisation de la tête de nettoyage et des embouts	
Verwendung von Bodendüse und Zusatzdüsen	
De schoonmaakkop en de accessoiremondstukken gebruiken	
Emptying the Dust Chamber	8
Vidage du réservoir à poussières	
Leeren des Staubbehälters	
De stofkamer leeg maken	
Operation	9
Fonctionnement	
Wirkungsweise	
Bediening	
How to Plug in and use	9
Branchement et utilisation	
Anschluss an das Stromnetz und Bedienung	
Hoe in te steken en te gebruiken	
Adjusting the Suction level	9
Réglage de la puissance d'aspiration	
Einstellen der Saugleistung	
Het zuigniveau aanpassen	
Park-System	9
Système de rangement	
Parksysteem	
Parkeersysteem	
Cleaning the Motor Filter / Air Cleaner	10
Nettoyage du filtre moteur/ filtre à air	
Reinigen von Motor- / Luftfilter	
De reiniger van het motorfilter/luchtreiniger schoonmaken	
Cleaning the Dust Chamber	11
Nettoyage du réservoir à poussières	
Reinigen des Staubbehälters	
De stofkamer schoonmaken	
Cleaning the Exhaust Filters	11
Nettoyage des filtres d'évacuation	
Reinigen der Absaugfilter	
Het uitlaatfilter schoonmaken	
User's Guide for Sani Punch Vacuum Nozzle	12
Guide d'utilisateur de l'embout Sani Punch	
Benutzerhandbuch für die Sani-Punch-Düse	
Gebruikersgids voor het Sani Punch vacuümmondstuk	
Features	12
Fonctions	
Eigenschaften	
Functies	
Cleaning Vacuum Nozzle for Bedding	14
Nettoyage de l'embout destiné au nettoyage de la literie	
Reinigungs-Saugdüse für Bettwäsche	
Schoonmaken met het vacuümmondstuk voor bedden	
What to Do if your Vacuum Cleaner Does Not Work	16
Que faire si votre aspirateur ne fonctionne pas	
Wenn der Staubsauger nicht funktioniert	
Wat te doen als uw stofzuiger niet werkt	
What to Do When Suction Performance Decreases	16
Que faire en cas de diminution de l'efficacité d'aspiration	
Wenn die Saugleistung nachlässt	
Wat te doen als de zuigprestaties afnemen	



Information for Your Safety

Consignes de sécurité

Sicherheitsinformationen

Informatie met betrekking tot uw veiligheid

Please read all the following information, which contains important instructions for the safety, the use and the maintenance of the appliance.

This appliance complies with the following EC Directives: -73/23/EEC, 93/68/EEC-Low Voltage Directive-89/336EEC -EMC Directive.

- Never allow children to use the appliance unsupervised.
- Do not use the appliance if the power cord is damaged or faulty.
- If the power cord is damaged, it must be replaced by an approved LG Electronics Service Agent to avoid a hazard.
- Always switch the vacuum cleaner off before:
 - Emptying the dust chamber.
 - Cleaning or changing the filters.
- Do not vacuum flammable or explosive substances (liquids or gases).
- Do not vacuum hot ash, embers etc. nor sharp objects.
- Do not vacuum water or other liquids.
- When you vacuum with an attachment appliance that has a rotating brush roller:
 - Do not reach into the running brush roller.

Veuillez lire en entier ces informations qui contiennent des consignes de sécurité importantes ainsi que des informations relatives à l'utilisation et à l'entretien de l'appareil.

Cet appareil est conforme aux directives suivantes de la CE: -73/23/CEE, 93/68/CEE-Directive sur les Basses tensions-89/336CEE –Directive CEM.

- Ne jamais laisser un enfant utiliser l'appareil sans surveillance.
- Ne pas utiliser l'appareil si le cordon d'alimentation est endommagé ou défectueux.
- Si le cordon d'alimentation est défectueux, le faire remplacer impérativement par un représentant d'entretien agréé du service électronique LG, afin d'éviter tout danger.
- Toujours mettre l'aspirateur hors tension avant de:
 - Vider le réservoir à poussières.
 - Nettoyer ou changer les filtres.
- Ne pas aspirer de substances inflammables ou explosives (liquides ou gazeuses).
- Ne pas aspirer de cendres chaudes, de braises etc. ni d'objets coupants.
- Ne pas aspirer d'eau ni aucun autre liquide.
- Lors de l'aspiration à l'aide d'un accessoire doté d'une brosse rotative :
 - Ne pas mettre la main dans la brosse en fonctionnement.

Bitte lesen Sie die nachstehenden Informationen mit wichtigen Hinweisen zu Sicherheit, Bedienung und Wartung des Gerätes vollständig durch.

Dieses Gerät erfüllt die folgenden EU-Richtlinien: -73/23/EEC, 93/68/EEC-Niederspannungsrichtlinie-89/336EEC –Richtlinie zur elektromagnetischen Verträglichkeit.

- NKinder niemals unbeaufsichtigt das Gerät benutzen lassen.
- Das Gerät niemals mit beschädigtem oder defektem Stromkabel verwenden.
- Beschädigte Stromkabel müssen zur Gefahrenvermeidung durch einen von LG Electronics anerkannten Kundendienstmitarbeiter ersetzt werden.
- Den Staubsauger immer ausschalten, bevor der Staubbehälter gereinigt wird oder die Filter gereinigt oder ausgewechselt werden.
 - Keine entflammbaren oder explosiven Substanzen (Flüssigkeiten oder Gase) aufsaugen.
- Keine heiße Asche, Glut u.ä. oder spitze Gegenstände aufsaugen.
- Kein Wasser oder andere Flüssigkeiten aufsaugen.
- Wenn beim Saugen ein Zubehörteil mit rotierender Walzenbürste verwendet wird, nicht hineingreifen

Lees de volgende informatie nauwkeurig. Deze bevat belangrijke instructies over veiligheid, het gebruik van en het onderhoud van het apparaat.

Dit apparaat voldoet aan de volgende richtlijnen van de Europese Unie: -73/23/EEC, 93/68/EEC-richtlijn over lage voltages-89/336EEC – EMC-richtlijn.

- Laat in geen geval kinderen het apparaat gebruiken zonder supervisie.
- Gebruik het apparaat in geen geval, als het netsnoer beschadigd of defect is.
- Als het netsnoer beschadigd is, dient dit vervangen te worden door een gekwalificeerde serviceverschaffer van LG-elektronika om risico's te vermijden.
- Schakel de stofzuiger altijd uit voordat:
 - U de stofkamer leeg maakt.
 - De filters schoonmaakt of verandert.
- Zuig geen ontvlambare of explosieve substanties (vloeistoffen of gassen) op.
- Zuig geen hete as, sintels et cetera, noch scherp objecten op.
- Zuig geen water of andere vloeistoffen op.
- Wanneer u zuigt met een hulpstuk met een draaiende borstelroller:
 - Steek uw hand niet in de werkende borstelroller.

How to Use Assembling Cleaner

Utilisation Montage de l'appareil

Bedienungsanleitung Zusammenbau des Staubsaugers

Hoe de volgende dingen te gebruiken De stotzuiger in elkaar zetten

Fit the large cleaning head onto the end of the tube.
 Adaptez la grande buse de nettoyage à l'extrémité du tube.
 Die Bodendüse am Ende des Rohres anbringen.
 Bevestig de grote schoonmaakkop aan het einde van de slang.

Spring latch
 Loquet à ressort
 Federverschluss
 Veervergrendeling

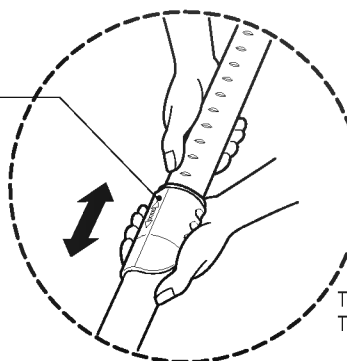

Telescopic tube
 Tube télescopique
 Teleskoprohr
 Telescoopslang

● V-C7760HT/HE

● V-C7760NT
 ● V-C7760NE

● V-C7760NT/NE

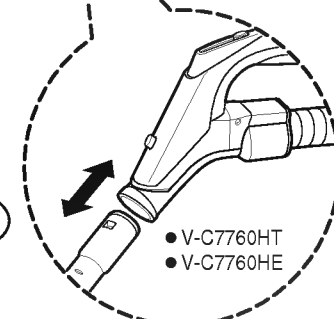

● V-C7760HT
 ● V-C7760HE

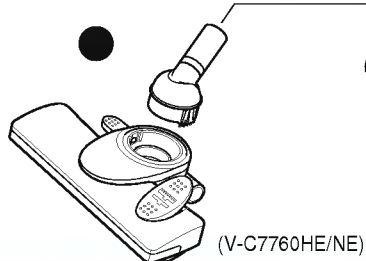

(V-C7760HE/NE)

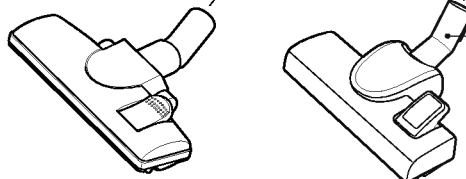

(V-C7760HT/NT)

Nozzle outlet
 Embout
 Düsenausgang
 Mondstukuitvoer

● **Large cleaning head**
Grande tête de nettoyage
Bodendüse
Grote schoonmaakkop

Push telescopic tube into nozzle outlet.

Poussez le tube télescopique dans l'embout

Das Teleskoprohr in den Düsenausgang schieben.

Druk de telescoopslang in de mondstukuitvoer.

● **Telescopic tube (depending on model)**
Tube télescopique (en fonction du modèle)
Teleskoprohr (modellabhängig)
Telescopische slang (afhankelijk van het model)

- Press the spring latch to release.
- Pull out the tube to the desired length.
- Release spring latch to lock the tube in position.
- Push telescopic tube into hose handle until catch clicks. (V-C7760HT/HE)
- Push telescopic tube into hose handle firmly. (V-C7760NT/NE)

- Appuyez sur le loquet à ressort pour déverrouiller.
- Sortir le tube à la longueur souhaitée en le tirant.
- Relâchez le loquet à ressort pour verrouiller la position du tube.
- Poussez le tube télescopique dans la poignée du flexible jusqu'au déclic du cran d'arrêt. (V-C7760HT/HE)
- Poussez fermement le tube télescopique dans la poignée du flexible. (V-C7760NT/NE).

- Zum Öffnen auf den Federverschluss drücken.
- Rohr in die gewünschte Länge ausziehen.
- Federverschluss öffnen, um das Rohr in Position zu bringen.
- Teleskoprohr in das Griffstück schieben, bis der Verschluss einrastet. (V-C7760HT/HE)
- Teleskoprohr fest in das Griffstück schieben. (V-C7760NT/NE).

- Druk op de veervergrendeling om deze los te maken.
- Trek de slang uit tot u de gewenste lengte bereikt
- Laat de veervergrendeling los om de slang op de gewenste positie vast te zetten.
- Druk de telescoopslang in de hendel van de slang totdat deze pakt. (V-C7760HT/HE)
- Druk de telescoopslang stevig in de slang van de hendel. (V-C7760NT/NE)

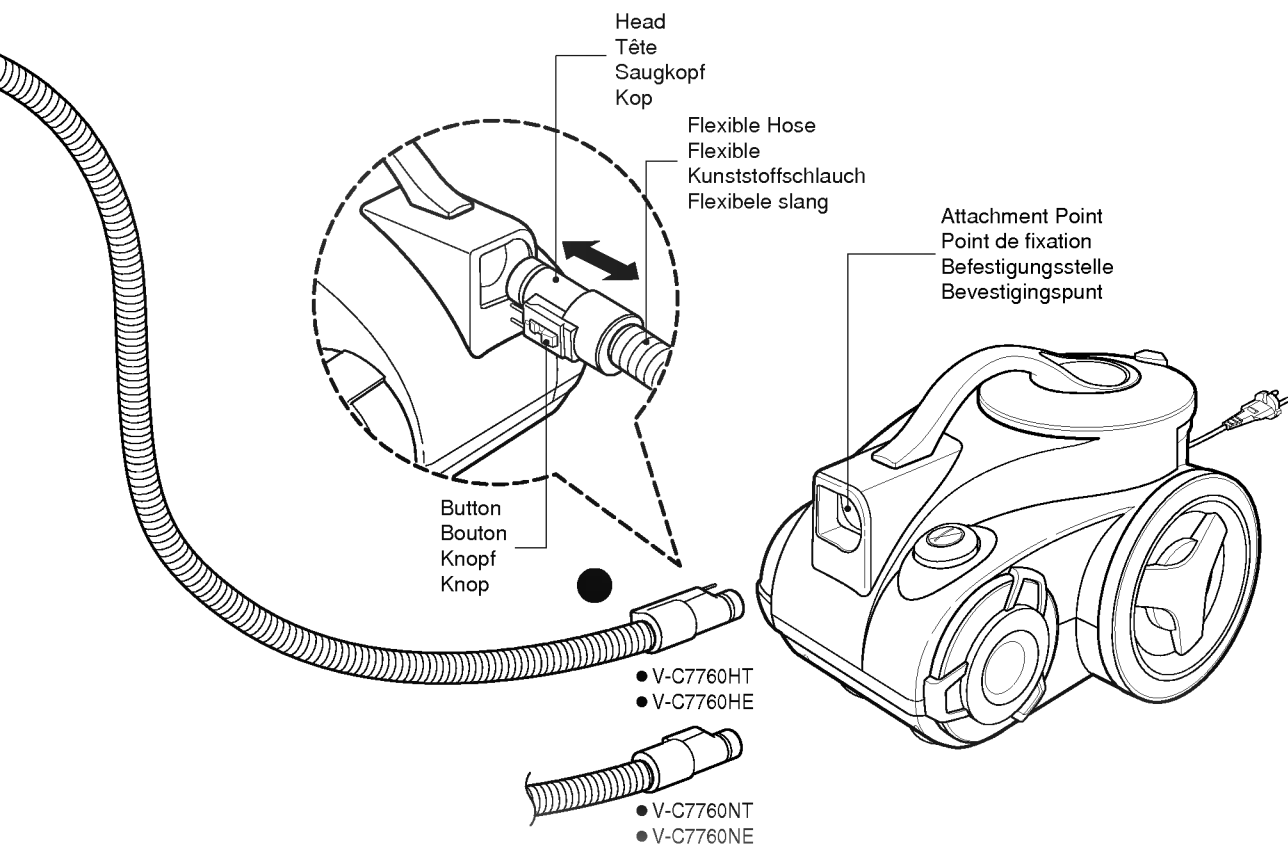

Push the end of the head on the flexible hose into the attachment point on the vacuum cleaner. To remove the flexible hose from the vacuum cleaner, press on the button situated on the head, then pull the head out of the vacuum cleaner.

Poussez l'extrémité de la tête du flexible dans le point de fixation qui se trouve sur l'aspirateur. Pour détacher le flexible de l'aspirateur, appuyez sur le bouton qui se trouve sur la tête, puis, tirez sur la tête pour la sortir de l'aspirateur.

Schieben Sie das Ende des Saugkopfes am Kunststoffschlauch in die Befestigungsstelle am Staubsauger. Zum Entfernen des Kunststoffschlauches vom Staubsauger auf den Knopf auf dem Saugkopf drücken und den Kopf aus dem Staubsauger ziehen.

Druk het einde van de kop op de flexibele slang in het bevestigingspunt op de stofzuiger. Om de flexibele slang van de stofzuiger los te maken drukt u op de knop die zich op de kop bevindt en trekt vervolgens de kop uit de stofzuiger weg.

How to Use Using the cleaning head and Accessory Nozzles

Utilisation Utilisation de la tête de nettoyage et des embouts

Bedienungsanleitung Verwendung von Bodendüse und Zusatzdüsen

Hoe de volgende dingen te gebruiken De schoonmaakkop en de accessoiremondstukken gebruiken

Tear the vinyl bag and pull out accessories. Attach the accessory holder into the side hole of body.

And then, fit the Dusting Brush & Crevice Tool and Upholstery Nozzle onto the accessory holder. Fit the accessory onto the end of the tube.

Déchirez le sachet en plastique et sortez les accessoires. Fixez le support à accessoires dans le trou situé sur le côté du corps de l'appareil.

Ensuite, insérez la brosse à épousseter & l'embout suceur plat ainsi que l'embout suceur triangulaire dans le support à accessoires. Adaptez l'accessoire sur l'embout du tube.

Öffnen Sie die Plastiktüte, und entnehmen Sie die Zubehörteile. Hängen Sie den Zubehörhalter in das seitlich am Staubsauger befindliche Loch ein. Stecken Sie anschließend den Staubpinsel mit Fugendüse und die Polsterdüse auf den Zubehörhalter. Das gewünschte Zubehörteil am Ende des Rohres anbringen.

Scheur de vinyl zak open en haal de accessoires er uit. Bevestig de accessoirehouder in het zijgat van het hoofdlichaam.

Vervolgens steekt u het stofborstel en het spleetgereedschap op de accessoirehouder. Pas het accessoire aan het einde van de slang.

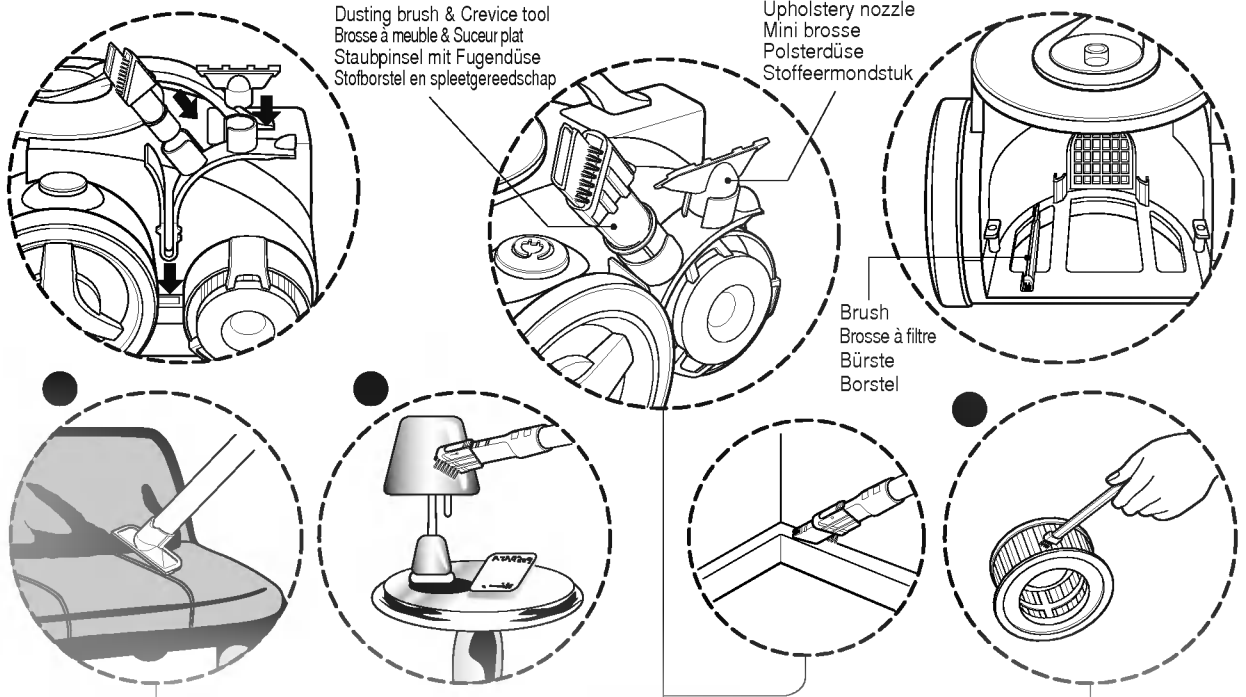

Dusting brush & Crevice tool
Brosse à meuble & Suceur plat
Staubpinsel mit Fugendüse
Stofborstel en spleetgereedschap

Upholstery nozzle
Mini brosse
Polsterdüse
Stoffeermondstuk

Brush
Brosse à filtre
Bürste
Borstel

Upholstery Nozzle is for vacuuming upholstery, mattresses, etc. The thread collectors help to pick up the threads and fluff.

L'embout suceur triangulaire sert à aspirer les tissus, matelas etc. Les collecteurs de fils aident à ramasser les fils et les peluches.

Düse zum Reinigen von Polstern, Matratzen etc. Die Fadenaufnehmer dienen zur Aufnahme von Fasern und Flusen.

Het stoffeermondstuk is geschikt voor het zuigen van stofferingen, matrassen et cetera. De draadverzamelaars helpen bij het oppikken van de draden en pluizen.

Dusting Brush is for vacuuming picture frames, furniture frames, books and other irregular surfaces. Crevice Tool is for vacuuming in those normally hard-to-reach places such as reaching cobwebs, or between the cushions of a sofa.

La brosse à épousseter permet de nettoyer les tableaux, les cadres, les encadrements de meubles, les livres et autres surfaces irrégulières. L'embout suceur plat permet d'aspirer les endroits habituellement difficiles d'accès comme par exemple atteindre les toiles d'araignées ou les interstices des coussins d'un canapé.

Der Staubpinsel dient zum Entstauben von Bilderrahmen, Möbelgestellen, Büchern und anderen unebenen Oberflächen. Die Fugendüse dient zum Säubern von schwer erreichbaren Stellen wie Spinnennetzen oder Polsterzwischenräumen in Sofas.

De stofborstel is zeer geschikt voor het zuigen van fotolijsten, meubelframes, boeken en andere niet regelmatige oppervlakten. Het spleetgereedschap is zeer geschikt voor het zuigen van de normaliter moeilijk te bereiken plaatsen zoals bij het wegzuigen van spinnenwebben of tussen de kussens van een sofa.

Brush is for cleaning the motor filter. (Air cleaner)

La brosse permet de nettoyer le filtre moteur. (le filtre à air).

Zum Reinigen des Motorfilters. (Luftfilter)

De borstel is zeer geschikt voor het schoonmaken van het motorfilter. (Luchtreiniger)

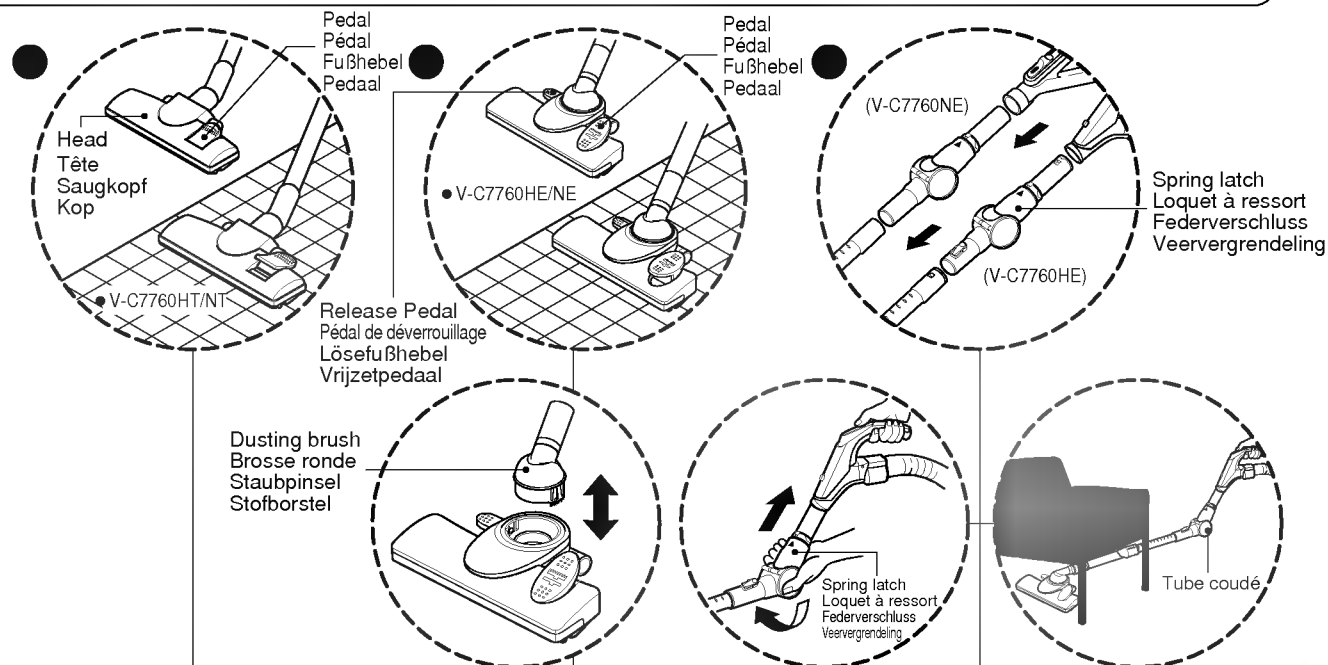
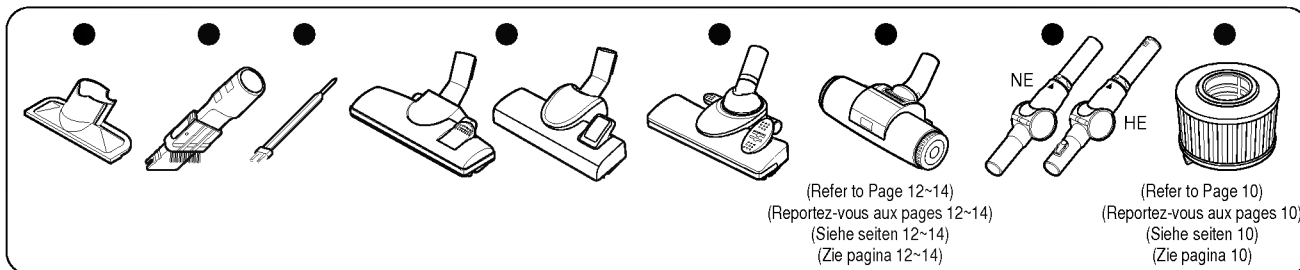

● **Large cleaning head (V-7760HT/NT)**
Grande tête de nettoyage (V-7760HT/NT)
Bodendüse (V-7760HT/NT)
Grote schoonmaakkop (V-7760HT/NT)

- The 2 position cleaning head equipped with a pedal which allows you to alter its position according to the type of floor to be cleaned.
- **Hard floor position (tiles, parquets floor)**
Press the pedal to lower brush.
- **Carpet or rug position**
Press the pedal to lift the brush up.
- **La tête de nettoyage a 2 position** est équipée d'une pédale qui permet de modifier sa position en fonction du type de sol à nettoyer.
- **Position sols durs** (carrelage, parquets) Appuyez sur la pédale pour faire descendre la brosse.
- **Position moquette ou tapis**
Appuyez sur la pédale pour relever la brosse.
- **Bodendüse mit 2 Positionen** und einem Pedal für die fußbodengerechte Positionsänderung.
- **Hartbodenposition** (Kacheln, Parkettböden) Zum Absenken der Bürste das Pedal betätigen.
- **Teppich- oder Veloursposition**
Zum Anheben der Bürste erneut das Pedal betätigen.
- **De schoonmaakkop met twee posities** is uitgerust met een pedaal dat u in staat stelt de positie te veranderen naar gelang het type vloer dat schoongemaakt moet worden.
- **Positie voor harde vloeren** (tegels, parketvloeren) Druk het pedaal in naar de lagere borstel.
- **Positie voor tapijt of tapijtes**
Druk het pedaal in om de borstel op te heffen.

● **Large cleaning head (V-C7760HE/NE)**
Grande tête de nettoyage (V-C7760HE/NE)
Bodendüse (V-C7760HE/NE)
Grote schoonmaakkop (V-C7760HE/NE)

- This head has another dusting brush which you can use instantly.
- If you want to use the dusting brush, press the release pedal lightly and disconnect it from the cleaning head.
- The 2 position cleaning head equipped with a pedal which allows you to alter its position according to the type of floor to be cleaned. (Hard floor or Carpet)
- Cette tête est équipée d'une autre brosse à épousseter que vous pouvez utiliser sur-le-champ.
- Pour utiliser la brosse à épousseter, appuyez légèrement sur la pédale de déverrouillage et débranchez la de la tête de nettoyage.
- La tête de nettoyage à 2 position est équipée d'une pédale qui permet de modifier sa position en fonction du type de sol à nettoyer. (Sol dur ou moquette)
- Diese Düse ist mit einem weiteren Staubpinsel für den sofortigen Einsatz ausgestattet.
- Wenn der Staubpinsel verwendet werden soll, das Löse-Pedal leicht betätigen und von der Bodendüse abnehmen.
- Bodendüse mit 2 Positionen und einem Pedal für die fußbodengerechte Positionsänderung. (Hart- oder Teppichböden)
- Deze kop bezit een andere stofborstel die u meteen kunt gebruiken.
- Wanneer u de stofborstel wilt gebruiken, drukt u licht op het vrijzetpedaal en verbreekt de verbinding met de schoonmaakkop.
- De schoonmaakkop met twee posities is uitgerust met een pedaal dat u in staat stelt de positie te veranderen naar gelang het type vloer dat schoongemaakt moet worden. (Harde vloer of parket)

● **Elbow tube (V-C7760HE/NE)**
Tube coudé (V-C7760HE/NE)
Gelenk-Saugrohr (V-C7760HE/NE)
Elleboogslang (V-C7760HE/NE)

- Elbow tube is for cleaning under the sofa, table and bed easily.
- Connect the elbow tube to the flexible hose and, connect the telescopic tube to the elbow tube. (You can also connect the telescopic tube to the flexible hose without the elbow tube.)
- If you pull the spring latch, the elbow tube is bended.
- If you stretch the elbow tube, it is returned to its position.
- Le tube coudé sert à nettoyer facilement sous le canapé, la table et le lit.
- Raccordez le tube coudé dans le flexible et raccordez le tube télescopique dans le tube coudé (Vous pouvez également raccorder le tube télescopique au flexible sans le tube coudé.)
- Si vous tirez le loquet à ressort, le tube coudé est courbé.
- Si vous étirez le tube coudé, il revient à sa position d'origine.
- Für müheloses Saugen unter Sofa, Tisch und Bett.
- Das Gelenk-Saugrohr zwischen Kunststoffschlauch und Teleskoprohr befestigen. (Das Teleskoprohr kann auch ohne Gelenk-Saugrohr am Kunststoffschlauch angeschlossen werden.)
- Bei Ziehen am Federverschluss wird das Gelenk-Saugrohr gebogen.
- Wenn das Gelenk-Saugrohr anschließend auseinandergezogen wird, wird es in seine ursprüngliche Position zurückversetzt.
- De elleboogslang is zeer geschikt voor het schoonmaken onder de bank, de tafel en het bed.
- Sluit de elleboogslang aan op de flexibele slang en sluit de telescopische slang op de elleboogslang aan. (U kunt ook de telescopische slang op de flexibele slang aansluiten zonder de elleboogslang.)
- Wanneer u aan de veervergrendeling trekt, buigt de elleboogslang.
- Wanneer u de elleboogslang uitrekt, keert deze in de oude positie terug.

How to Use Emptying the dust chamber
Utilisation Vidage du réservoir à poussières
Bedienungsanleitung Leeren des Staubbehälters
Hoe de volgende dingen te gebruiken De stofkamer leeg maken

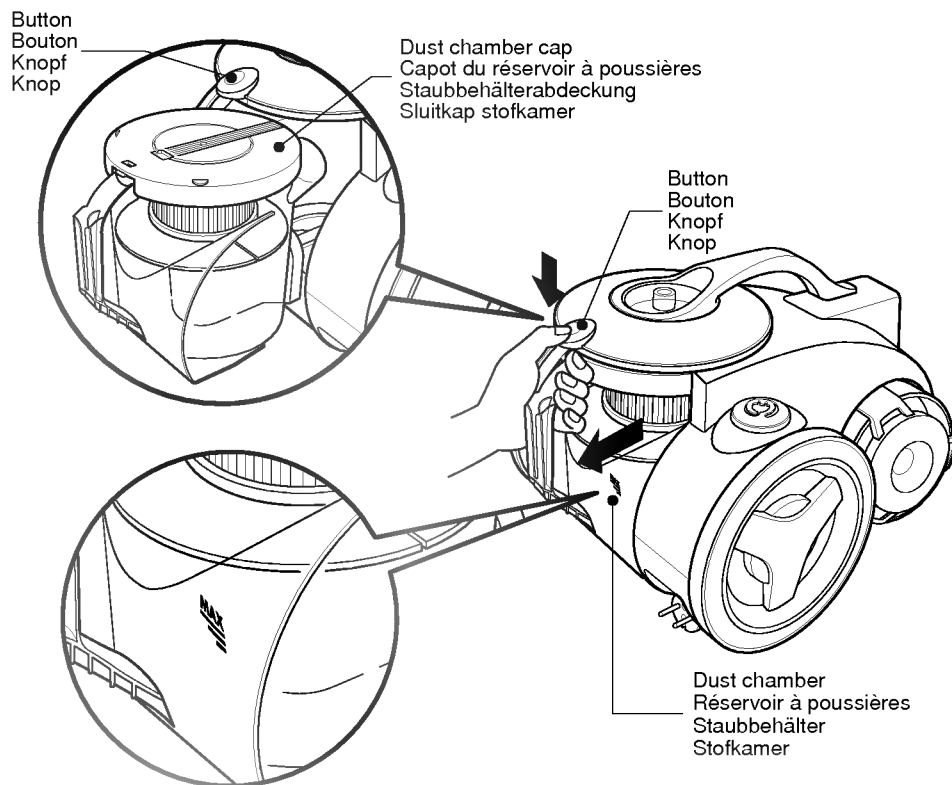

The dust chamber needs emptying when dust reaches the MAX indicator on the dust tank.

Il faut vider le réservoir à poussières lorsque le niveau MAX du témoin situé sur le réservoir à poussière est atteint.

Der Staubbehälter muss geleert werden, wenn die Staubhöhe die Füllstandsanzeige MAX auf dem Staubreservoir erreicht hat.

De stofkamer dient geleegd te worden wanneer stof de indicator MAX op de stofkamer bereikt.

- Turn off the vacuum cleaner and unplug it.
- Your vacuum cleaner is equipped with both a dust chamber and a motor filter. Press the button of the cover and pull the dust chamber forward. Remove the dust chamber cap and empty the dust chamber.
- To reinstall the dust chamber, replace the dust chamber cap and push the dust chamber into the tank mount as far as it will go.

- Eteindre l'aspirateur et le débrancher.
- Votre aspirateur est équipé à la fois d'une réservoir à poussières et d'un filtre moteur. Appuyez sur le bouton sur le couvercle et tirez vers l'avant la réservoir à poussières. Otez le capot du réservoir à poussière et videz-le.
- Pour remettre le réservoir à poussières en place, remettez son capot et poussez le à fond dans le support du réservoir.

- Schalten Sie den Staubsauger aus, und ziehen Sie den Stecker aus der Steckdose.
- Der Staubsauger ist mit einem Staubbehälter und einem Motorfilter ausgestattet. Drücken Sie auf die Taste der Abdeckung, und ziehen Sie den Staubbehälter nach vorne. Nehmen Sie die Staubbehälterabdeckung ab, und leeren Sie den Staubbehälter.
- Zum Wiedereinsetzen des Staubbehälters die Staubbehälterabdeckung aufsetzen und den Staubbehälter so weit wie möglich in das Gehäuse des Reservoirs schieben.

- Zet de stofzuiger uit en haal de stekker uit het stopcontact.
- Uw stofzuiger heeft zowel een stofkamer als een motorfilter. Druk op de knop van de deksel en trek de stofkamer naar voren. Verwijder de sluitkap van de stofkamer en leeg de stofkamer.
- Om de stofkamer opnieuw te installeren vervangt u de sluitkap van de stofkamer en drukt u de stofkamer in de tankstructuur zover als deze gaat.

Operation Fonctionnement Wirkungsweise Bedienung

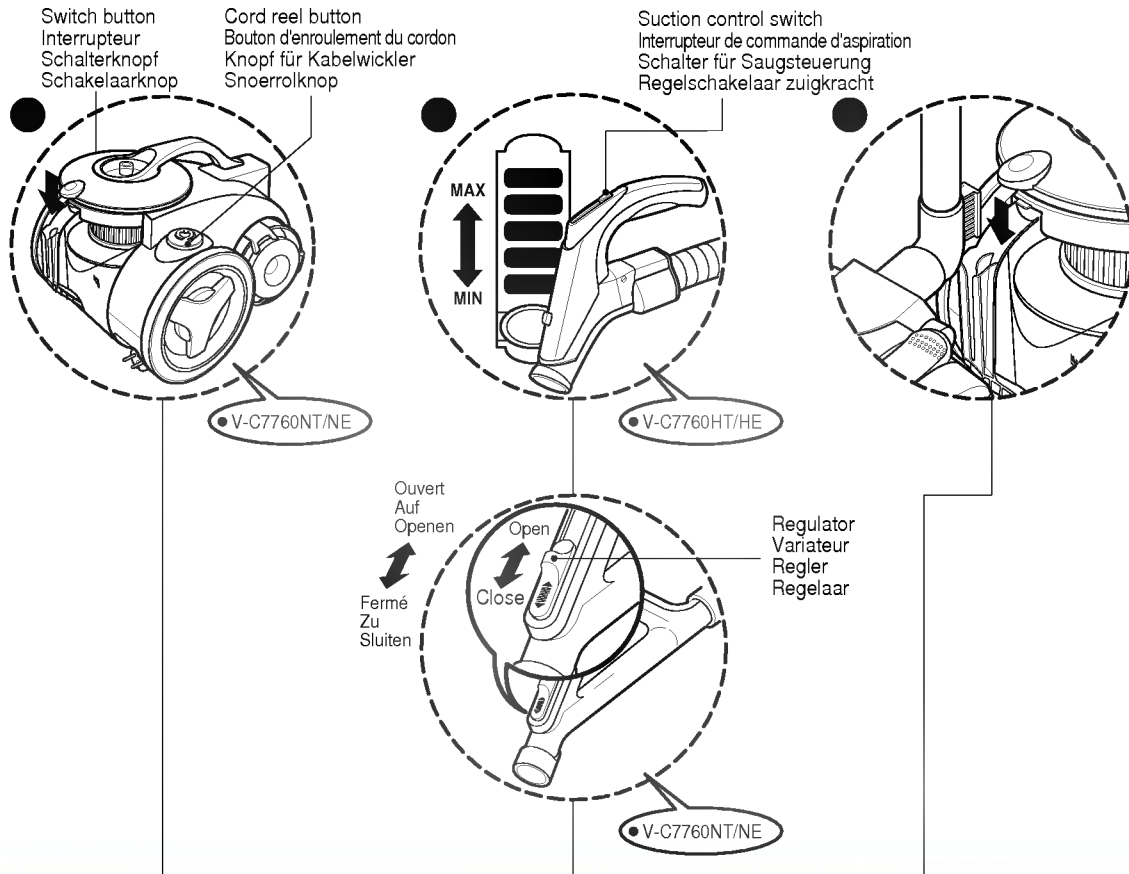

● How to Plug in and Use Branchement et utilisation Anschluss an das Stromnetz und Bedienung Hoe in te steken en te gebruiken

- Pull out the power cord to the desired length and plug into the socket.
- Push the suction control switch of the handle in the direction of the position what you want. (V-C7760HT/HE)
- To stop it, push down the suction control switch in the direction of OFF. (V-C7760HT/HE)
- Press switch button to start the vacuum cleaner. (V-C7760NT/NE)
- To stop it, press the switch button again. (V-C7760NT/NE)
- Press the cord reel button to retract the power cord after use.
- Tirez le cordon d'alimentation à la longueur souhaitée et branchez dans la prise.
- Poussez l'interrupteur de la poignée dans le sens de la position souhaitée. (V-C7760HT/HE)
- Pour l'arrêter, poussez l'interrupteur vers le bas sur OFF (Hors tension) (V-C7760HT/HE)
- Appuyez sur l'interrupteur pour mettre l'aspirateur en marche (V-C7760NT/NE)
- Pour arrêter, appuyez à nouveau sur l'interrupteur (V-C7760NT/NE)
- Appuyez sur le bouton d'enroulement du cordon d'alimentation pour rembobiner le cordon après utilisation.
- Stromkabel auf die gewünschte Länge ausziehen und Stecker in die Steckdose stecken.
- Den Schieberegler der Saugkraftregulierung am Handgriff in die gewünschte Position schieben (V-C7760HT/HE).
- Zum Ausschalten den Schieberegler in Richtung AUS schieben (V-C7760HT/HE).
- Zum Einschalten des Staubsaugers den AN/AUS-Knopf betätigen (V-C7760NT/NE).
- Zum Ausschalten den AN/AUS-Knopf erneut betätigen (V-C7760NT/NE).
- Die Taste für Kabelaufwicklung betätigen, um das Stromkabel nach dem Gebrauch aufzuwickeln.
- Trek het netsnoer uit tot de gewenste lengte en steek dit in het voetje.
- Druk de regelschakelaar van de zuigkracht van de hendel in de richting van de gewenste positie (V-C7760HT/HE)
- Om dit te stoppen drukt u de schakelaar om de zuigkracht te regelen in de richting OFF. (V-C7760HT/HE)
- Druk op de schakelaarknop om de stofzuiger te starten. (V-C7760NT/NE)
- Om te stoppen drukt u opnieuw op de schakelaarknop. (V-C7760NT/NE)
- Druk op de snoerrolknop om na gebruik het netsnoer in te trekken.

● Adjusting the Suction level (depending on model) Réglage de la puissance d'aspiration (en fonction du modèle) Einstellen der Saugleistung (modellabhängig) Het zuigniveau aanpassen (afhankelijk van het model)

- Adjust suction with the suction control switch in the handle. (V-C7765HT/V-C7766HE)
- The flexible hose handle has a manual air flow regulator which allows you to adjust the suction level briefly. (V-C7760NT/V-C7763NE)
- Réglez la puissance au moyen de l'interrupteur de commande de puissance situé dans la poignée. (V-C7760HT/HE)
- La poignée du flexible est équipée d'un variateur de flux manuel qui vous permet de régler brièvement la puissance d'aspiration. (V-C7760NT/NE)
- Saugleistung mit dem Schieberegler am Handgriff einstellen (V-C7760HT/HE).
- Am Griffstück des Kunststoffschlauches befindet sich ein manueller Luftstromregler zum kurzzeitigen Anpassen der Saugleistung. (V-C7760NT/NE)
- Pas de zuigkracht aan met de zuigregelschakelaar in de hendel. (V-C7760HT/HE)
- De hendel van de flexibele slang bezit een handmatige luchtstroomregulator die u in staat stelt de zuigkracht kort aan te passen. (V-C7760NT/NE)

● Park System Système de rangement Parksystem Parkeersysteem

- To store after vacuuming and pause while vacuuming.
- For deposit after vacuuming, for example to move a small piece of furniture or a rug, use the Park system to support the flexible hose and cleaning head.
- Slide the hook on the large cleaning head into the slot on the rear of the dust chamber.
- Pour ranger l'aspirateur et faire une pause en cours d'aspiration.
- Pour poser après avoir aspiré, par exemple pour déplacer un petit meuble ou un tapis, utilisez le système de rangement pour soutenir le flexible et la tête de nettoyage.
- Faites glisser le crochet qui se trouve sur la grande tête de nettoyage dans la fente située à l'arrière de la réserve à poussières.
- Für die Unterbringung nach Gebrauch und zwischendurch
- Für die Aufbewahrung zwischendurch; z.B. beim Verschieben von Möbelstücken oder Teppichen das Parksystem verwenden.
- Die Nase an der Bodendüse in den Schlitz auf der Rückseite des Staubbehälters schieben.
- Om na zuigen op te slaan en te pauzeren tijdens zuigen.
- Om neer te zetten na zuigen, bijvoorbeeld om een klein meubel of een tapijtje te verplaatsen, gebruikt u het Parkeersysteem om de flexibele slang en de schoonmaakkop te ondersteunen.
- Schuif de haak op de grote schoonmaakkop in de gleuf op de achterkant van de stofkamer.



How to Use Cleaning the Motor Filter/Air cleaner

Utilisation Nettoyage du filtre moteur/filtre à air

Bedienungsanleitung Reinigen von Motor- / Luftfilter

Hoe de volgende dingen te gebruiken De reiniger van het motorfilter/luchtreiniger schoonmaken

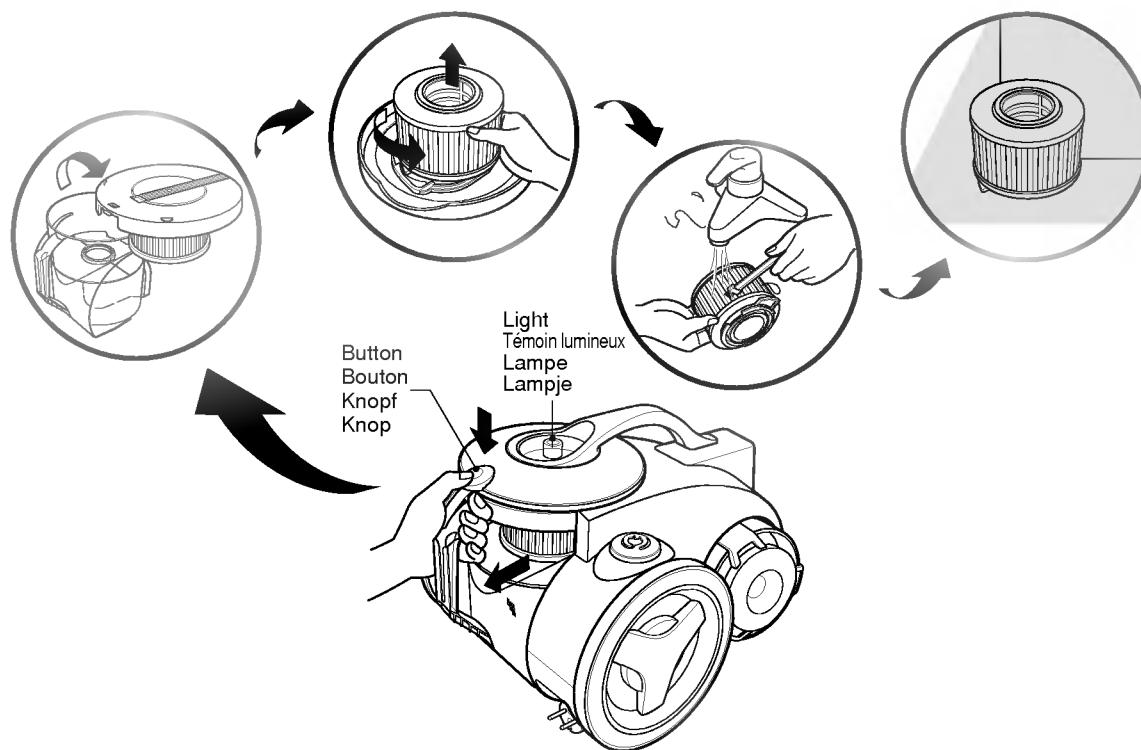

The reusable motor filter is situated under the dust chamber cap and you can use it permanently.

When the filter light comes on, clean the motor filter with cold water and brush and then reinstall it in the vacuum cleaner.

• Press the button of cover and pull the dust chamber forward.

• Open the dust chamber cap.

• Remove the motor filter by rotating it counter-clockwise.

• Clean the motor filter with the brush under cold running water.

• Allow the motor filter to dry in a shaded location for a day.

• Even if the light is not on, the motor filter should be cleaned at least every 6 months.

• Especially, the extra motor filter is added for use while drying the motor filter out, use the original motor filter after drying.

Le filtre moteur réutilisable se trouve sous le capot de la réservoir à poussières et vous pouvez l'utiliser en permanence.

Lorsque le témoin lumineux du filtre s'allume, nettoyez le filtre moteur à l'eau froide à l'aide d'une brosse, puis remettez-le en place dans l'aspirateur.

• Appuyez sur le bouton du couvercle et tirez vers l'avant la réservoir à poussières.

• Ouvrez le capot du réservoir à poussières.

• Retirez le filtre moteur en le faisant tourner dans le sens inverse des aiguilles d'une montre.

• Nettoyez le filtre du moteur à l'aide d'une brosse sous un jet d'eau froide.

• Laissez sécher le filtre du moteur à l'air libre pendant une journée.

• Même si le témoin lumineux ne s'allume pas, nettoyez le filtre moteur au moins une fois tous les 6 mois.

• Le filtre de moteur supplémentaire est spécialement ajouté pour l'utilisation pendant que le filtre moteur sèche, utilisez le filtre moteur d'origine une fois qu'il est sec.

Der wiederverwendbare Motorfilter befindet sich unter der Staubbehälterabdeckung und kann unbegrenzt verwendet werden.

Wenn die Filterlampe angeht, den Motorfilter in u.a. Reihenfolge mit kaltem Wasser reinigen, ausbürsten und anschließend wieder in den Staubsauger einsetzen.

• Drücken Sie auf die Taste der Abdeckung, und ziehen Sie den Staubbehälter nach vorne.

• Die Staubbehälterabdeckung öffnen.

• Den Motorfilter durch Drehen im entgegengesetzten Uhrzeigersinn herausnehmen.

• Den Motorfilter mit der Bürste in fließend kaltem Wasser reinigen.

• Den Motorfilter einen Tag lang an der Luft trocknen lassen. Der Motorfilter sollte auch dann, wenn die Lampe nicht leuchtet, mindestens alle 6 Monate gereinigt werden.

• Der zusätzlich mitgelieferte Motorfilter sollte ausschließlich während des Trocknens des Motorfilters verwendet werden; nach dem Trocknen wieder den alten Motorfilter verwenden.

Het herbruikbare motorfilter bevindt zich onder de sluitkap van de stofkamer en u kunt dit permanent gebruiken.

Wanneer het filterlampje aan gaat, maakt u het motorfilter met koud water schoon en borstelt en installeert dit opnieuw in de stofzuiger.

• Druk op de knop van de deksel en trek de stofkamer naar voren.

• Open de sluitkap van de stofkamer.

• Verwijder het motorfilter door dit tegen de klok in te draaien.

• Maak het motorfilter schoon met de borstel onder koud stromend water.

• Laat het motorfilter een dag op een beschaduwde locatie drogen.

• Zelfs indien het lampje niet aan is, dient het motorfilter op zijn minst elke 6 maanden schoongemaakt te worden.

• Met name als het extra motorfilter toegevoegd wordt voor gebruik wanneer het motorfilter gedroogd wordt, dient u het oorspronkelijke motorfilter na drogen te gebruiken.

⚠ WARNING!

Gently rinse both parts separately under a cold running water until the water runs clear.

Do not use detergent or a washing machine or dishwasher.

Shake off excess water from the filter.

Do not tumble/spindry, microwave or place in oven or on direct heat.

Ensure the filter is completely dry.

Re-assemble and place it back in your machine, filter frame.

If the filter is damaged, do not place them in the machine. Please call the Helpline.

⚠ AVERTISSEMENT!

Rincez doucement les deux parties séparément sous l'eau froide jusqu'à ce que l'eau soit claire.

Ne pas utiliser de détergent et ne pas mettre dans le lave-linge ou le lave-vaisselle.

Enlevez l'excès d'eau du filtre en le secouant.

Ne pas essorer ou mettre au sèche-linge, au micro ondes ou dans le four ni sous une source de chaleur directe. Vérifiez que le filtre est complètement sec.

Assemblez-le à nouveau et remettez-le en place dans le cadre à filtre de votre appareil.

Si le filtre est détérioré, ne le mettez pas dans l'appareil. Veuillez appeler le service d'assistance technique.

⚠ ACHTUNG!

Beide Teile vorsichtig einzeln in fließend kaltem Wasser ausspülen, bis kein Schmutzwasser mehr zu sehen ist.

Nicht mit Waschmitteln oder in der Wasch- oder Spülmaschine reinigen.

Überschüssiges Wasser vom Filter abschütteln. **Nicht schleudern, nicht im Wäschetrockner, Mikrowellengerät, Ofen oder unter direkter Hitzeeinwirkung (z.B. mittels Fön) trocknen.**

Sicherstellen, dass der Filter völlig durchgetrocknet ist. Die Teile wieder zusammensetzen und wieder in den Filterrahmen des Staubsaugers einsetzen.

Beschädigte Filter nicht wieder in den Staubsauger einsetzen. Bitte bei der Beratungsstelle anrufen.

⚠ WAARSCHUWING!

Spoel beide delen apart onder een koude waterstroom, totdat het water weer helder wordt.

Gebruik geen afwasmiddel of een wasmachine of een vaatwasmachine.

Schud overtollig water van het filter.

Stop het filter niet in een droogtrommel, magnetron of plaats dit niet in een oven of stel dit niet bloot aan directe hitte.

Zorg dat het filter volledig droog is. Zet het weer in elkaar en plaats het opnieuw in uw machine, filterframe.

Als het filter beschadigd is, plaats dit dan niet in de machine. Bel de Helpline op.

Cleaning the Dust Chamber
Nettoyage du réservoir à poussières
Reinigen des Staubbehälters
De stofkamer schoonmaken

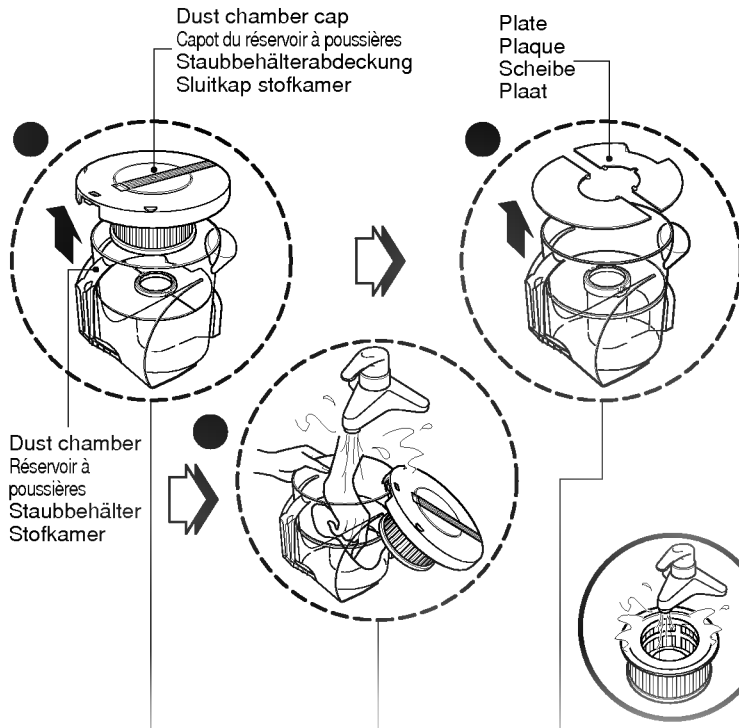

Dust chamber
 Réservoir à
 poussières
 Staubbehälter
 Stofkamer

- Open the dust chamber cap.

Ouvrez le capot du réservoir à poussières.

Die Staubbehälterabdeckung öffnen.

Open de sluitkap van de stofkamer.

- Remove two plates from the dust chamber.

Retirez les deux plaques du réservoir à poussières

Die beiden Scheiben vom Staubbehälter abnehmen.

Verwijder twee platen van de stofkamer.

- Wash both parts with soft cloth. Gently rinse both parts under cold running water.

Lavez les deux parties à l'aide d'un chiffon doux. Rincez doucement les deux parties sous le robinet à l'eau froide.

Beide Teile mit einem weichen Lappen waschen. Beide Teile vorsichtig in fließend kaltem Wasser ausspülen.

Was beide delen met een zachte doek.

Spoel beide delen voorzichtig onder koud stromend water.

Cleaning the Exhaust Filters
Nettoyage des filtres d'évacuation
Reinigen der Absaugfilter
Het uitlaatfilter schoonmaken

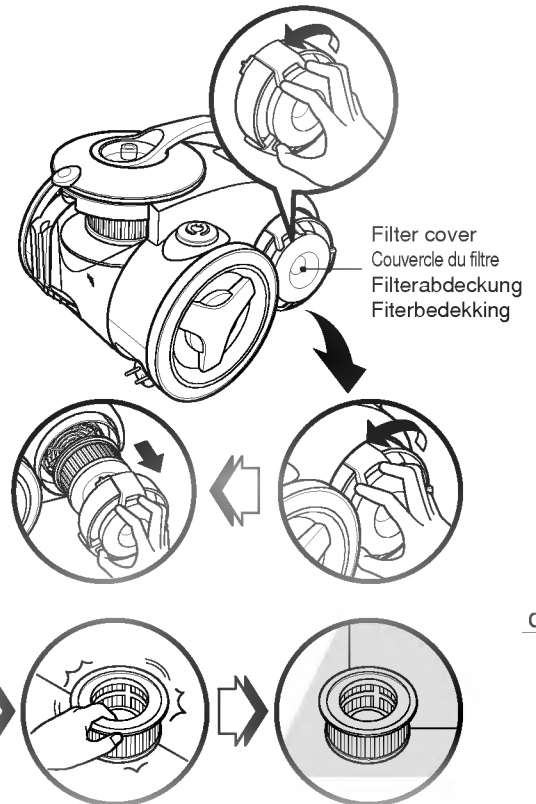

- The exhaust filter is a washable reusable HEPA filter.
- To change the exhaust filter, remove the filter cover on the body by rotating the filter cover counter-clockwise.
- Pull out the exhaust filter.
- Clean it with cold, running water. Do Not use the brush -Using the brush will cause permanent damage and allow dust to bypass the filter.
- Allow exhaust filter to dry in a shaded location for a dry.
- The exhaust filter should be cleaned at least once a year.
- Le filtre d'évacuation est un filtre HEPA lavable, réutilisable.
- Pour changer le filtre, retirez le couvercle du filtre qui se trouve sur le corps de l'appareil en faisant tourner son couvercle dans le sens inverse des aiguilles d'une montre.
- Sortir le filtre en le tirant.
- Nettoyez -le sous le robinet à l'eau froide. Ne pas utiliser de brosse. - L'utilisation la brosse provoque des dégâts irréversibles et permet à la poussière de passer à travers le filtre.
- Faites sécher le filtre à l'abris du soleil pendant une journée.
- Nettoyez le filtre au moins une fois par an.

- Der Absaugfilter ist ein waschbarer, wiederverwendbarer HEPA-Filter (HEPA = High Efficiency Particle Arrestor, dt. hochwirksamer Teilchenfänger).
- Zum Auswechseln des Absaugfilters die Filterabdeckung auf dem Gerät durch Drehen des Filters im entgegengesetzten Uhrzeigersinn entfernen.
- Den Absaugfilter herausziehen.
- In fließend kaltem Wasser reinigen. Nicht die Bürste verwenden! - die Borsten können den Filter beschädigen
- Den Absaugfilter einen Tag lang an der Luft trocknen lassen.
- Der Absaugfilter sollte mindestens einmal pro Jahr gereinigt werden.
- Het uitlaatfilter is een afwasbaar, herbruikbaar HEPA-filter.
- Om het uitlaatfilter te veranderen verwijdert u de filterbedekking op het hoofdlichaam door de filterbedekking tegen de klok in te draaien.
- Trek het uitlaatfilter uit.
- Maak dit schoon met koud stromend water. Gebruik de borstel niet. -Door de borstel te gebruiken kunt u permanente schade veroorzaken en het gebruik van de borstel kan tot gevolg hebben dat stof het filter passeert.
- Laat het uitlaatfilter op een locatie met schaduw drogen.
- Het uitlaatfilter dient op zijn minst eenmaal per jaar schoongemaakt te worden.



User's Guide for Sani Punch Vacuum Nozzle

Guide d'utilisateur de l'embout Sani Punch

Benutzerhandbuch für die Sani-Punch-Düse

Gebruikersgids voor het Sani Punch vacuümmondstuk

Features Fonctions Eigenschaften Functies

This nozzle picks up even dust inside through beating.
The bottom part can be separated to be cleaned.
Since the bottom does not stick to the surface, vacuuming is easy.

Cet embout ramasse la poussière grâce à son battement.
Il est possible de détacher la partie inférieure pour la laver.
Comme la partie inférieure ne colle pas à la surface, l'aspiration est facile.

Diese Düse nimmt mit Hilfe von Rüttelbewegungen Staub auch aus Matratzen u.ä. auf.
Das Unterteil kann zum Reinigen abgenommen werden.
Das Staubsaugen wird vereinfacht, da sich die Düse nicht an den zu reinigenden Oberflächen festsaugt.

Dit mondstuk zuigt zelfs stof binnen op door te kloppen.
De onderkant kan afgenomen worden en apart gereinigd.
Aangezien de onderkant niet aan het oppervlak plakt, is zuigen kinderspel.

How to use Utilisation Bedienungsanleitung Hoe te gebruiken

Follow the directions below for proper use.
Suivez les directives ci-dessous pour une bonne utilisation.
Zur vorschriftgemäßen Verwendung die nachstehenden Anweisungen befolgen.
Volg de onderstaande aanwijzingen om het mondstuk adequaat te gebruiken.

Assembly
Connect the nozzle to the telescopic tube.

Montage
Raccordez l'embout au tube télescopique.

Zusammenbau
Düse am Teleskoprohr anbringen.

In elkaar zetten
Plaats het mondstuk op de telescopische slang.

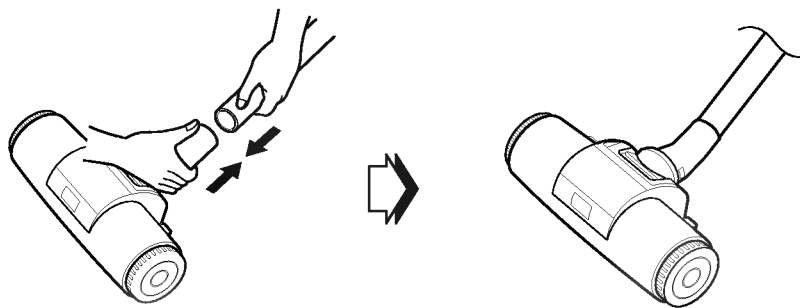

Set the suction power control switch to MAX POWER before vacuuming.
Depending on the type of bedding, handling may be awkward or it may cause a lot of noise.
If this is the case, adjust the suction power control switch to a lower setting.

Réglez l'interrupteur de contrôle de la puissance de succion sur PUISSANCE MAX avant d'aspirer.
En fonction du type de literie, le maniement peut s'avérer difficile ou provoquer beaucoup de bruit.
Dans ce cas, réglez l'interrupteur de commande de puissance d'aspiration sur un niveau moins élevé.

Vor dem Staubsaugen den Schalter für Saugleistungsregelung auf MAX POWER stellen.
Entsprechend den zu reinigenden Oberflächen kann die Saugleistung variiert werden.

Stel de schakelaar om de zuigkracht te regelen in op MAX POWER voordat u gaat zuigen.
Afhankelijk van het type bed kan het aanwenden van dit accessoire vreemd verlopen of kan dit veel lawaai veroorzaken. Indien dit het geval is, zet u de schakelaar om de zuigkracht te regelen lager.

Impostare l'interruttore di controllo intensità di aspirazione su MAX POWER prima di iniziare a passare l'aspirapolvere.
A seconda del tipo di biancheria può essere difficile maneggiare o provocare molto rumore.
IN questo caso regolare l'interruttore di controllo dell'intensità di aspirazione su un'impostazione minore.

Si la barre de poinçonnage ne bouge pas, levez légèrement l'embout au-dessus de la surface.
Si elle ne bouge toujours pas, assurez-vous que la puissance d'aspiration n'est pas trop faible ou que la base de l'embout n'est pas bouchée par un corps étranger.

Wenn die Klopfleiste sich nicht bewegt, die Düse leicht von der Oberfläche abheben.
Ggfs die Saugleistung erhöhen oder überprüfen, ob die Klopfleiste verstopft ist.

Als de prikbal niet van plaats verandert, heft u het mondstuk enigszins boven het oppervlak.
Als het zelfs als u dit doet niet van plaats verandert, controleert u of de zuigkracht te laag is en of de basis van het mondstuk geblokkeerd wordt door een extern object.

This Sani Punch nozzle is for effective cleaning of beds and blankets to remove mites and dust.

Cet embout Sani Punch permet un nettoyage efficace des lits et couvertures et le débarras des acariens et la poussière.

Die Sani-Punch-Düse wurde für die nachhaltige Entfernung von Milben und Staub aus Betten und Schlafdecken entwickelt.

Dit Sani Punch mondstuk is speciaal bedoeld voor het effectief schoonmaken van bedden en lakens om mijt en stof te verwijderen.

Effective cleaning
Nettoyage efficace
Nachhaltige Reinigung
Effectief schoonmaken

Bed & blanket
Lit & couverture
Betten und Schlafdecken
Bed en deken

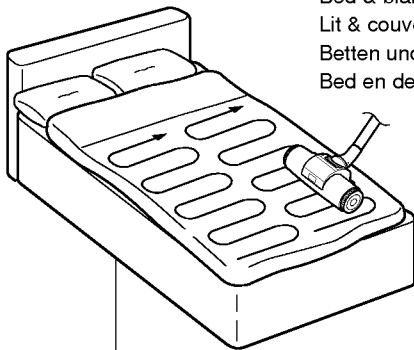

Bulky & heavy blanket
Couvertures épaisses & lourdes
Voluminöse und schwere Schlafdecken
Volumineus en zwaar deken

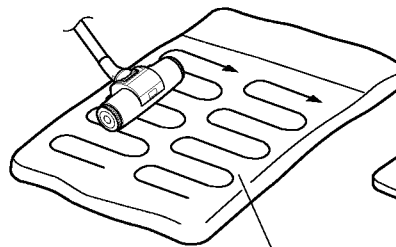

Light blanket & sheet
Couvertures légères & draps
Leichte Schlafdecken und Laken
Lichte deken en laken

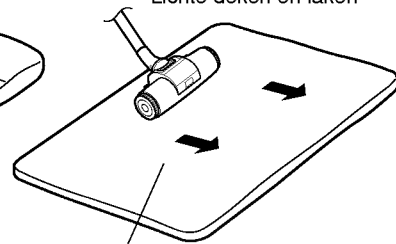

Lay out the blanket
and vacuum it on the bed

Étalez la couverture et aspirez-la sur le lit.

Schlafdecke glatt ausbreiten und von oben mit der Sani-Punch-Düse ab“klopfen“.

Strek de deken uit en zuig deze op het bed.

It is easier to clean a light blanket or sheet by pushing the nozzle in the direction of the arrow. To increase cleaning efficiency for light blankets, lay on top of a bulky blanket and then clean.

Il est plus facile de nettoyer une couverture légère ou un drap en poussant l'embout dans le sens de la flèche.

Afin d'augmenter l'efficacité du nettoyage d'une couverture légère, étendez-la sur une couverture épaisse puis, procédez au nettoyage.

Leichte Schlafdecken oder Laken lassen sich leichter reinigen, wenn die Düse in Pfeilrichtung geschoben wird.

Für eine verbesserte Reinigungswirkung leichte Schlafdecken zur Reinigung auf festen Untergrund legen.

Het is makkelijker om een lichte deken of een licht laken schoon te maken door het mondstuk in de richting van de pijl te duwen.

Om de schoonmaakefficiëntie voor lichte deken te verhogen legt u deze boven op een omvangrijke deken en maakt deze vervolgens schoon.



User's Guide for Sani Punch Vacuum Nozzle Cleaning Vacuum Nozzle for Bedding

Guide de l'utilisateur de l'embout Sani Punch Nettoyage de l'embout destiné au nettoyage de la literie

Benutzerhandbuch für die Sani-Punch-Düse Sani-Punch-Düse für Bettwäsche

Gebruikersgids voor het Sani Punch vacuümmondstuk Schoonmaken met het vacuümmondstuk voor bedden

For simple cleaning of the vacuum nozzle, detach the Sani Punch nozzle from the telescopic tube and attach the crevice tool to vacuum dust.

Pour un nettoyage simple de l'embout, détachez l'embout Sani Punch du tube télescopique et fixez l'embout suceur triangulaire pour aspirer la poussière.

Die „Klopf“-Düse zum Reinigen vom Teleskoprohr abnehmen, die Fugendüse anbringen und mit dieser den Staub entfernen.

Voor het eenvoudig schoonmaken van het vacuümmondstuk trekt u het Sani Punch mondstuk van de telescoopslang en bevestigt het spleetgereedschap om te zuigen.

Top
Dessus
Oben
Bovenkant

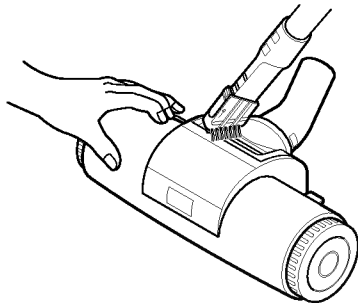

Bottom
Dessous
Unten
Onderkant

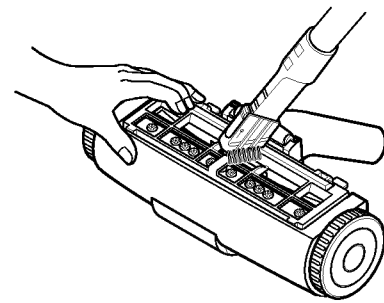

Since the vibrator inside is composed of precision parts, never disassemble the body. Be careful not to let foreign objects clog the air suction part on top of the vacuum nozzle. Since removal of the punch bar may cause performance problems, do not warp or remove it. Attach the bottom plate properly before using. Without this bottom plate, it may not function.

Comme le vibreur qui se trouve à l'intérieur est composé d'éléments de précision, ne démontez jamais le corps de celui-ci. Veillez à ne pas laisser de corps étrangers boucher l'élément d'aspiration situé sur l'embout. Ne pas emballer ou retirer la barre de poinçonnage car son efficacité pourrait s'en trouver altérée. Fixez correctement la plaque inférieure avant utilisation. Il est possible que l'appareil ne fonctionne pas sans cette plaque.

Niemals die Düse zerlegen, da die im Inneren befindliche Klopfleiste aus Präzisionsteilen besteht. Darauf achten, dass die Düse nicht verstopft wird. Die Lochleiste nicht verbiegen oder entfernen, da es hierdurch zu Leistungseinbußen kommen kann. Vor der Verwendung die untere Scheibe ordnungsgemäß anbringen. Ohne die untere Scheibe kann die Funktionstüchtigkeit eingeschränkt sein.

Aangezien de triller bestaat uit precisie-onderdelen dient u het hoofdstuk nooit uit elkaar te nemen. Wees voorzichtig en laat geen externe objecten het luchtzuiggedeelte aan de bovenkant van het vacuümmondstuk blokkeren. Omdat het verwijderen van de prik balk het functioneren van het apparaat sterk negatief kan beïnvloeden, dient u deze niet te gooien of te verwijderen. Bevestig de plaat onder correct voordat u het apparaat gebruikt. Zonder deze plaat onder functioneert het apparaat mogelijk niet.

Since this vacuum nozzle has been made exclusively for cleaning beds, blankets and upholstery, use it only for these cleaning purposes. (Using it to clean the floor may result soiling it or a drop in performance, do not use it for such purposes.)

L'embout a été conçu exclusivement pour le nettoyage de la literie, par conséquent, ne l'utilisez que pour ce type de nettoyage. (L'utilisation pour le nettoyage des sols est susceptible de le salir ou de diminuer son efficacité, par conséquent ne l'utilisez pas pour ce type de nettoyage)

Da diese Klopfdüse ausschließlich für die Reinigung von Betten, Schlafdecken und Polstern entwickelt wurde, sollte sie auch nur für entsprechende Zwecke eingesetzt werden. (Bitte nicht zur Bodenreinigung verwenden, da dies zu Verschmutzung oder Leistungseinbußen führen kann.)

Aangezien dit vacuümmondstuk exclusief voor het schoonmaken van bedden, lakens en stoffen is gemaakt, dient u dit alleen voor deze schoonmaakdoeleinden te gebruiken. (Mocht u dit toch gebruiken voor het schoonmaken van de vloer, kan dit tot gevolg hebben dat dit verontreinigd wordt of dat de prestaties scherp achteruit gaan. Gebruik het mondstuk dus niet voor dergelijke doeleinden.)

Follow the instruction below for through washing.

(Do not soak the entire body of the vacuum nozzle in water, it may cause the vibrator to malfunction)

Suivez les directives ci-dessous pour le nettoyage.

(Ne pas tremper entièrement l'embout dans l'eau, cela est susceptible de provoquer un fonctionnement défectueux du vibreur)

Bitte vor dem Waschen die nachstehenden Anweisungen befolgen.

(Nicht die gesamte Sani-Punch-Düse in Wasser eintauchen, da es sonst zu einer Fehlfunktion der Klopfleiste kommen kann)

Volg de instructies onder voor grondig wassen.

(Dompel in geen geval het gehele vacuümmondstuk in water. Dit kan tot gevolg hebben dat de triller niet goed meer functioneert)

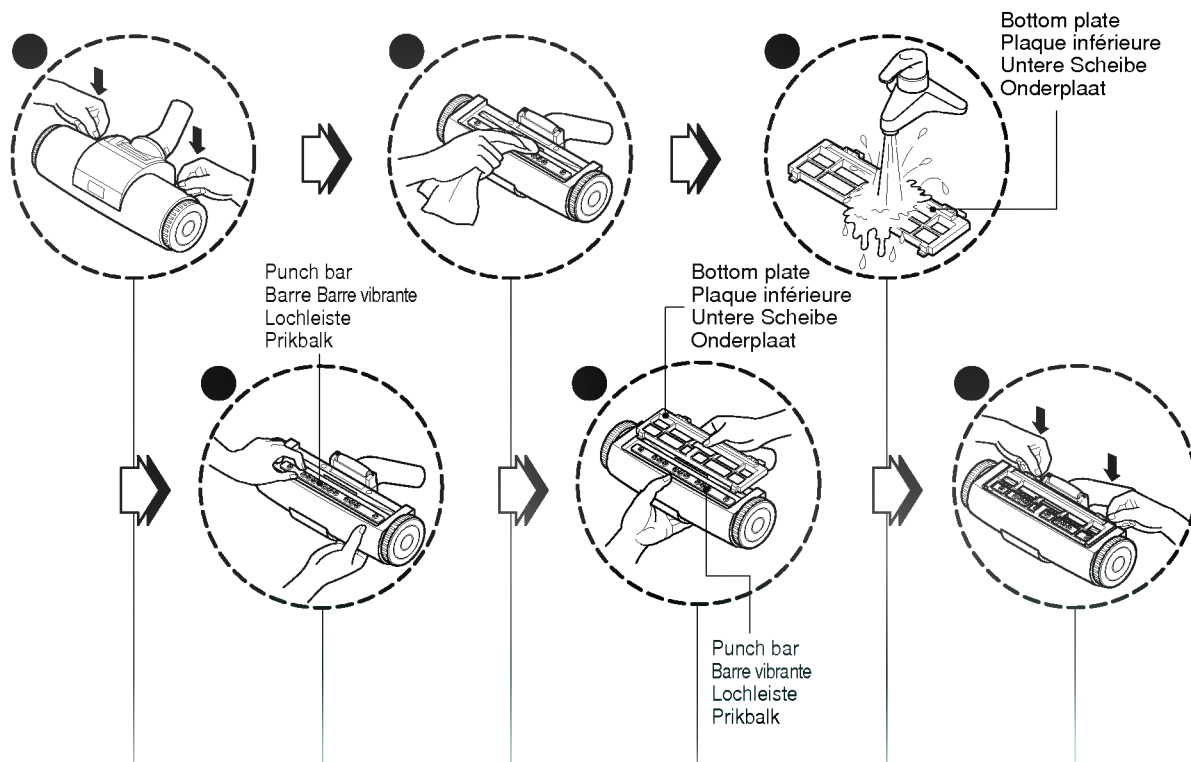

- Press the button on the rear side of the vacuum nozzle to separate the bottom plate.

Appuyez sur le bouton situé sur le côté arrière de l'embout pour détacher la plaque inférieure.

Zum Abnehmen der unteren Scheibe den Knopf auf der Rückseite der Düse betätigen.

Druk de knop aan de achterkant van het vacuümmondstuk in om de onderplaat weg te nemen.

- Straighten the punch bar on the lower section.

Relevez la barre de poinçonnage sur la partie inférieure.

Die Lochleiste im unteren Bereich gerade ausrichten.

Trek de prikbal op het onderste gedeelte recht.

- Wipe all the soiled parts of the vacuum nozzle with a cloth.

Essuyez toutes les parties sales de l'embout à l'aide d'un chiffon.

Alle verschmutzten Teile der Düse mit einem Tuch abwischen.

Veeg alle verontreinigde delen van het hoofdstuk van het vacuümmondstuk met een doek.

- Insert the attachment projections on bottom plate to the vacuum nozzle grooves.

Insérez les saillies de fixation situées sur la plaque inférieure dans les rainures de l'embout.

Die Befestigungsdorne der unteren Scheibe in die Rillen der Saugdüse senken.

Steek de bijgevoegde projecties in de groeven van het vacuümmondstuk.

- Wash the removed bottom plate with water and dry it.

Lavez la plaque inférieure démontée à l'eau et séchez-la.

Die abgenommene untere Scheibe mit Wasser reinigen und abtrocknen.

Was de verwijderde onderplaat met water en laat dit drogen.

- Push down the tabs to secure.

Abaissez les ergots en les poussant pour verrouiller.

Zum Feststellen die Dorne herunterdrücken.

Druk de uitsteeksels naar beneden om deze vast te zetten.



What to Do if Your Vacuum Cleaner Does Not Work Que faire si votre aspirateur ne fonctionne pas Wenn der Staubsauger nicht funktioniert Wat te doen als uw stofzuiger niet werkt

Check that the vacuum cleaner is correctly plugged in correctly and that the electrical socket is working.

Vérifiez que l'aspirateur est correctement branché et que la prise électrique fonctionne.

Kontrollieren, ob der Staubsauger richtig an das Stromnetz angeschlossen und die Steckdose funktionstüchtig ist.

Zorg er voor dat de stofzuiger goed in het stopcontact is gestoken en dat het stopcontact werkt.

What to Do When Suction Performance Decreases Que faire en cas de diminution de l'efficacité d'aspiration Wenn die Saugleistung nachlässt Wat te doen als de zuigprestaties afnemen

- Turn off the vacuum cleaner and unplug it.
- Check the telescopic tube, flexible hose and cleaning tool for blockages or obstructions.
- Check that the dust chamber is not full. Empty if necessary.
- Check that the motor filter light is not on. Clean the motor filter, if necessary.
- Check that the exhaust filter is not blocked. Clean the exhaust filter, if necessary.
- Mettez l'aspirateur hors tension et débranchez-le.
- Vérifiez que le tube télescopique, le flexible et l'accessoire de nettoyage ne sont pas obstrués ou bouchés.
- Vérifiez que le réservoir à poussières n'est pas plein. Videz-le le cas échéant.
- Vérifiez que le témoin lumineux du filtre moteur n'est pas allumé. Nettoyez le filtre moteur le cas échéant.
- Vérifiez que le filtre d'évacuation n'est pas obstrué. Nettoyez le filtre le cas échéant.
- Schalten Sie den Staubsauger aus, und ziehen Sie den Stecker aus der Steckdose.
- Das Teleskoprohr, den Kunststoffschlauch und die Reinigungsdüsen auf Verstopfungen überprüfen.
- Kontrollieren, ob der Staubbehälter voll ist. Fall erforderlich, leeren.
- Sicherstellen, dass die Lampe des Motorfilters aus ist. Falls erforderlich, den Motorfilter reinigen.
- Kontrollieren, ob der Absaugfilter blockiert ist. Falls erforderlich, den Absaugfilter reinigen.
- Zet de stofzuiger uit en haal de stekker uit het stopcontact.
- Ga na dat de telescoopslang, de flexibele slang en het schoonmaakgereedschap niet geblokkeerd worden en dat er geen obstructies zijn.
- Ga na dat de stofkamer niet vol is. Is dit wel het geval, leeg deze dan.
- Ga na dat het lampje van het motorfilter niet aan is. Maak indien nodig het motorfilter schoon.
- Ga na dat het uitvoerfilter niet geblokkeerd is. Maak het uitvoerfilter schoon, indien dit nodig is.



WARNING!

Should it become necessary to replace the moulded on plug then the defective plug should be destroyed to avoid any possible shock hazard that could occur should such a plug be inserted into a 13 amp socket elsewhere in the house.



AVERTISSEMENT!

Si le remplacement de la prise intégrée s'avère nécessaire, détruire la prise défectueuse afin d'éviter tout risque d'électrocution susceptible de se produire si cette prise était branchée dans une prise 13 AMP dans un autre endroit de la maison.



ACHTUNG!

Falls der angegossene Stecker ersetzt werden muss, den defekten Stecker unschädlich machen, um Stromschläge durch Anbringen in einer 13-A-Steckdose zu verhindern.



WAARSCHUWING!

Indien het noodzakelijk wordt om de bevestigde stekker te vervangen, dan dient de defecte stekker vernietigd te worden om te voorkomen dat er gevaar voor elektrische schokken ontstaat die kunnen voorkomen indien een dergelijke stekker in een 13 amp stopcontact elders in het huis wordt gestoken.

Warranty Certificate

For offer a 12-month warranty for this apparatus

During the 12-month warranty period, we will repair your apparatus at no cost to you or make available spare parts to your dealer free, if this apparatus fails due to manufacturing or material defects. Further claims are excluded. We are not liable for damages due to acts of providence or damages occurring during transport. The buyer assumes shipping and packaging costs. **Your warranty conditions on the rear also apply!**

Type of apparatus: _____

Serial number:

Name of buyer: _____

Purchase date: _____

Dealer's stamp and signature

Warranty conditions for vacuum cleaner

1. **The warranty period begins** on the purchase date and is valid for 12 months. Begin of warranty period is proven if, the buyer submits purchase receipt together with the warranty card, filled in and signed by the seller. The serial number of the product must agree with the number entered onto the warranty card.
2. **During the warranty period, we will** correct any defects at no cost to you, if it can be proven that these are attributed to manufacturing or material defects.
3. Damages due to incorrect handling, non-compliance with instructions for use and normal wear **are not covered by this warranty**. Also, the warranty does not cover wear parts or easily broken parts (for example, viewing glass, light bulbs). The buyer is responsible for any damages during transport as well as shipping and packaging costs.
4. **We decide whether to make repairs, exchange or replace parts.** Exchanged or replaced parts are our property. The original warranty period is not prolonged if a refrigerator is repaired or certain parts are replaced.
5. **The warranty is nullified** if any person intervenes in the apparatus that are not authorised by LG Electronics, if the apparatus is used for commercial purposes.
6. **Always keep the original packaging,** so that if the apparatus requires servicing, it can be transported without damaging it.
7. **If a repair is covered by this warranty,** always contact your dealer or an authorised service centre.
8. **Further claims are excluded.** If parts of these provisions are invalid, they apply in the sense of the wording. The validity of the other provisions is not effected.

Certificat de garantie

Cet appareil est couvert par une garantie de 12 mois!

Nous nous engageons, pendant la durée de garantie de 12 mois, à réparer gratuitement votre appareil et/ou à fournir gratuitement à votre revendeur les pièces de rechange, en cas de panne due à un vice de fabrication ou de matière. Les revendications plus importantes à notre rencontre sont exclues. Les dommages dus à un cas de force majeure ou provoqués en cours de transport ainsi que les frais d'expédition et d'emballage sont à votre charge.

Pour le reste, nos conditions de garantie spécifiées au verso sont applicables.

Modèle : _____

N de série :

Nom de l'acheteur : _____

Date d'achat : _____

Cachet/signature du revendeur

Conditions de garantie de l'aspirateur

1. **La période de garantie prend cours** à la date d'achat et s'étend sur 12 mois. Le début de la période de garantie est considéré comme attesté lorsque l'acheteur présente la preuve d'achat (reçu / ticket de caisse) avec la carte de garantie complétée et signée par le revendeur. Le numéro de série du produit doit coïncider avec le numéro figurant sur la carte de garantie !
2. **Pendant la période de garantie, nous remédions** gratuitement à tous les défauts, pour autant qu'ils soient dus, preuve à l'appui, à un vice de fabrication ou de matière.
3. **Sont exclus de la garantie** les dommages dus à une manipulation inappropriée, au non-respect du mode d'emploi ou à une usure normale de l'appareil. De même, la garantie ne s'applique pas aux pièces usées et aux éléments fragiles du produit (p. ex. fenêtre et ampoule). Les dommages qui surviendraient pendant le transport sont à charge de l'acheteur, de même que les frais d'expédition et d'emballage.
4. **La décision de réparation, d'échange ou de remplacement** nous revient. Les éléments échangés ou remplacés sont notre propriété. La réparation ou le remplacement de pièces ne prolonge pas la durée de garantie initiale!
5. **Le droit à garantie est annulé** dès que des personnes non autorisées par LG Electronics interviennent sur l'appareil, ou que celui-ci est utilisé à des fins professionnelles.
6. **Conservez impérativement l'emballage original** pour pouvoir transporter l'appareil en toute sécurité en cas de réparation.
7. **En cas de recours en garantie**, contactez votre revendeur ou l'un de nos centres de réparation agréés.
8. **Les revendications plus importantes sont exclues!** Si des points de ces conditions devaient s'avérer caducs, ils sont applicables par analogie. La validité des autres dispositions n'en est pas affectée.

Garantiecertificaat

Voor dit apparaat verlenen wij een garantie van 12 maanden!

Gedurende deze garantieperiode van 12 maanden verplichten wij ons ertoe uw apparaat gratis te herstellen of de vervangingsonderdelen gratis ter beschikking te stellen bij uw vakhandelaar, indien het niet meer naar behoren functioneert door fabricage- of materiaalfouten. Andere aanspraken zijn uitgesloten. Kosten en risico's die ontstaan door overmacht of het gevolg zijn van transport, zoals verzendings- en verpakingskosten, vallen niet onder deze garantie. **Voor het overige gelden de op de keerzijde vermelde garantiebepalingen!**

Toesteltype: _____

Serienr:

Naam van de koper: _____

Aankoopdatum: _____

stempel/ handtekening van de handelaar

Garantievoorwaarden voor stofzuiger

- 1. De garantietermijn begint** met de aankoopdatum en duurt 12 maanden. Het begin van de garantietermijn geldt als bevestigd, wanneer de koper het aankoopbewijs (kwitantie/ kassabon) voorlegt samen met de door de verkoper ingevulde en ondertekende garantiekaart. Het serienummer van het product moet overeenstemmen met het ingevulde nummer op de garantiekaart!
- 2. Tijdens de garantieperiode** verhelpen wij gratis alle gebreken, indien aangetoond kan worden dat ze veroorzaakt zijn door fabricage- of materiaalfouten.
- 3. De garantie is niet van toepassing** voor beschadigingen die voortkomen uit ondeskundige behandeling, het niet in acht nemen van de handleiding en normale slijtage. De garantie geldt ook niet voor versleten onderdelen en licht breekbare delen (zoals bijv. kijkvensters en gloeilampen). Beschadigingen die het gevolg zijn van transport en ook de verzendings- en verpakingskosten vallen niet onder deze garantie.
- 4. De beslissing over herstelling, omruiling of vervanging is aan ons voorbehouden.** Omgeruilde of vervangen onderdelen worden onze eigendom. Door herstelling of vervanging van onderdelen wordt de garantietermijn niet verlengd.
- 5. De garantie vervalt** zodra herstellingen aan het het apparaat verricht worden door personen die niet voor service geautoriseerd zijn door LG Electronics en vervalt tevens zodra het apparaat ingezet wordt voor professionele doeleinden.
- 6. Het is noodzakelijk dat de originele verpakking** bewaard wordt, om het apparaat voor herstelling zonder risico op beschadigingen te kunnen transporteren.
- 7. Om de garantie aan te spreken** moet u zich wenden tot uw handelaar of een erkend servicecenter.
- 8. Andere aanspraken zijn uitgesloten!** Indien delen van deze bepalingen ongeldig zijn, dan gelden ze naar inhoud. De geldigheid van de andere bepalingen wordt hierdoor niet beïnvloed.

Garantieurkunde

Für dieses Gerät übernehmen wir 12 Monate Garantie!

Wir verpflichten uns, während der 12-monatigen Garantiezeit Ihr Gerät kostenlos in stand zu setzen bzw. Ihrem Fachhändler die Ersatzteile kostenlos zur Verfügung zu stellen, wenn es infolge eines Fabrikations- oder Materialfehlers versagen sollte. Weitergehende Ansprüche gegen uns sind ausgeschlossen. Beschädigungen durch höhere Gewalt oder auf dem Transportweg sowie Versand- und Verpackungskosten gehen zu Ihren Lasten.
Im Übrigen gelten unsere umseitig aufgeführten Garantiebedingungen!

Gerätetyp: _____

Seriennummer:

Name des Käufers: _____

Kaufdatum: _____

Stempel / Unterschrift des Fachhändlers

Garantiebedingungen für Staubsauger

- 1. Die Garantiezeit beginnt** mit dem Kaufdatum und erstreckt sich über 12 Monate. Der Beginn der Garantiezeit gilt als nachgewiesen, wenn der Käufer den Kaufbeleg (Quittung / Kassenzettel) zusammen mit der vom Verkäufer ausgefüllten und unterschriebenen Garantiekarte vorlegt. Die **Seriennummer** des Produkts muss mit der eingetragenen Nummer auf der Garantiekarte übereinstimmen!
- 2. Während der Garantiezeit beheben wir** kostenlos alle Mängel, soweit sie nachweislich auf Fabrikations- oder Materialfehler zurückzuführen sind.
- 3. Ausgeschlossen von der Garantie** sind Schäden, die durch unsachgemäße Behandlung, Nichtbeachtung der Anleitung und betriebsbedingte Abnutzung auftreten. Ebenso erstreckt sich die Garantie nicht auf Verschleißteile und leicht zerbrechliche Produktteile (wie z.B. Sichtscheiben, Glimm- oder Glühlampen). Schäden, die auf dem Transport entstehen, gehen ebenso wie Versand- und Verpackungskosten zu Lasten des Käufers.
- 4. Die Entscheidung über Reparatur, Austausch oder Ersatz** bleibt bei uns. Ausgetauschte oder ersetzte Teile gehen in unser Eigentum über. Durch Reparatur oder Teileersatz wird die ursprüngliche Garantiezeit nicht verlängert.
- 5. Der Garantieanspruch erlischt**, sobald Personen in das Gerät eingreifen, die von LG Electronics nicht für den Service autorisiert sind - ebenso, sobald das Gerät zu gewerblichen Zwecken eingesetzt wird.
- 6. Heben Sie unbedingt die Originalverpackung auf**, damit das Gerät im Servicefall ohne Beschädigungen transportiert werden kann.
- 7. Wenden Sie sich im Garantiefall** an Ihren Fachhändler oder an eines unserer autorisierten Service - Center.
- 8. Weitergehende Ansprüche sind ausgeschlossen.** Sollten Teile dieser Bestimmungen unwirksam sein, so gelten sie sinngemäß. Die Wirksamkeit der übrigen Bestimmungen wird hiervon nicht berührt.

