



REPRODUCTOR DE DVD

MANUAL DEL PROPIETARIO

MODELO: DVD-5512N



MP3



Antes de conectar, operar o ajustar este producto, por favor lea este folleto instructivo completo y detenidamente.



Precauciones de Seguridad



ADVERTENCIA

RIESGO DE CHOQUE ELÉCTRICO - NO ABRIR



ADVERTENCIA: PARA REDUCIR EL RIESGO DE CHOQUE ELÉCTRICO NO RETIRE LA CUBIERTA (O TAPA POSTERIOR). NO HAY PARTES A LAS QUE PUEDA DARLE SERVICIO EN EL INTERIOR ACUDA CON EL SERVICIO TÉCNICO ESPECIALIZADO PARA REPARACIONES



El símbolo del rayo con flecha dentro de un triángulo equilátero sirve para prevenir al usuario sobre la presencia de voltaje peligroso dentro del gabinete del producto que puede ser lo suficientemente alto como para producir un choque eléctrico a las personas.



El signo de exclamación dentro de un triángulo equilátero sirve para prevenir al usuario sobre la existencia de importantes instrucciones sobre el funcionamiento y mantenimiento (servicio) en el material impreso que acompaña al producto.

ADVERTENCIA: PARA REDUCIR EL RIESGO DE INCENDIO O CHOQUE ELÉCTRICO, NO EXPONGA ESETE PRODUCTO A LA LLUVIA O A LA HUMEDAD.

CLASS 1 LASER PRODUCT
KLASSE 1 LASER PRODUKT
LUOKAN 1 LASER LAITE
KLASS 1 LASER APPARAT
CLASSE 1 PRODUIT LASER

PRECAUCIÓN:

Este Reproductor de Discos de Video Digitales (DVD) emplea un sistema láser. Para garantizar el uso adecuado de este producto, por favor lea detenidamente este manual del propietario y consérvelo para referencia futura y en caso de que la unidad requiera mantenimiento, contacte a un centro de servicio autorizado en su localidad (vea procedimiento de servicio).

El uso de controles, ajustes o la realización de procedimientos distintos a los especificados en este manual puede traer como consecuencia una exposición peligrosa a la radiación.

Para prevenir la exposición directa al rayo láser, no trate de abrir el gabinete. La radiación láser es visible cuando esta abierto. NO FIJE SU VISTA EN EL RAYO.

PRECAUCIÓN: El aparato de debe ser expuesto al agua, gotas o salpicaduras y ningún objeto que contenga líquidos, como floreros, debe ser colocado sobre el aparato.

ADVERTENCIA DE LA FCC: El equipo puede generar o usar energía de radio frecuencia. Los cambios o modificaciones a este equipo puede causar interferencia perjudicial a menos que las modificaciones estén expresamente aprobadas en el manual de instrucciones. El usuario puede perder la capacidad de operar este equipo si se realiza algún cambio o modificación no autorizado.

INFORMACIÓN SOBRE NORMATIVIDAD: Sección 15 de FCC
Este producto ha sido probado y se encontró que cumple con los límites de un dispositivo digital Clase B, de acuerdo con la Sección 15 de las Normas de la FCC. Estos límites están diseñados para proporcionar una protección razonable contra la interferencia perjudicial cuando el producto no es operado en una instalación residencial. Este producto genera, usa y puede irradiar energía de radio frecuencia y si no se instala y se usa de acuerdo con el manual de instrucciones, puede causar interferencia perjudicial a las radio comunicaciones. Sin embargo, no hay garantía alguna de que la interferencia no ocurrirá en una instalación en particular. Si este producto causa interferencia perjudicial a la recepción de radio o televisión, lo que puede determinarse apagando y encendiendo el producto, se recomienda al usuario que trate de corregir la interferencia aplicando una o más de las siguientes medidas:

- Reoriente o reubique la antena receptora.
- Aumente la separación entre el producto y el receptor.
- Conecte el producto en un contacto en un circuito diferente al que está conectado el receptor.
- Consulte con su distribuidor o con un técnico especialista de radio/TV para obtener más ayuda.



Notas sobre los derechos de propiedad:

Está prohibido por ley la copia, difusión, transmisión por cable, reproducir públicamente o renta material con derechos de copia sin contar con el permiso para hacerlo.

Este producto cuenta con la función de protección de copia desarrollada por Macrovision. Las señales de protección de copia se graban en algunos discos. Cuando grabe o reproduzca las imágenes de estos discos en una VCR, aparecerá un ruido en la imagen.

Este producto incorpora tecnología de protección a los derechos de copia que está protegida mediante métodos de ciertas patentes en los EE.UU. y otros derechos de propiedad intelectual de Macrovision Corporation y otros propietarios de los derechos. El uso de esta tecnología de protección de copia debe ser autorizado por Macrovision Corporation y fue diseñado para el uso casero y otros usos limitados para verlo a menos que sea autorizado de otro modo por Macrovision Corporation. Está prohibida la ingeniería de reversa o el desensamblaje.

NÚMERO DE SERIE: El número de serie se encuentra en la parte posterior de esta unidad. Este número es único para esta unidad y no está disponible para otros. Debe escribir aquí la información solicitada y conservar esta guía como un registro permanente de su compra.

Modelo Núm. _____

Núm. Serie. _____

INSTRUCCIONES DE SEGURIDAD IMPORTANTES

PRECAUCIÓN: POR FAVOR LEA Y SIGA TODAS LAS ADVERTENCIAS E INSTRUCCIONES EN ESTE MANUAL DEL PROPIETARIO Y AQUELLAS MARCADAS EN LA UNIDAD. CONSERVE ESTE FOLLETO PARA REFERENCIA FUTURA.

Este juego ha sido desarrollado y fabricado para asegurar su seguridad personal. El uso inadecuado puede traer como resultado un choque eléctrico o incendio. Las salvaguardas incorporadas en este unidad lo protegerán si sigue los procedimientos siguientes para su instalación, uso y mantenimiento. Esta unidad está completamente transistorizada y no contiene partes que puedan ser reparadas por el usuario.

NO RETIRE LA TAPA DEL GABINETE O PODRÍA QUEDAR EXPUESTO A VOLTAJE PELIGROSO. PERMITA QUE UN TECNICO ESPECIALIZADO HAGA LAS REPARACIONES.

1. Lea el manual del propietario

Una vez que haya desempacado este producto, lea detenidamente el manual del propietario y siga todas las instrucciones de operación y otras instrucciones que se indican.

2. Fuentes de poder

Este producto debe ser operado solamente con el tipo de fuente de poder indicado en la etiqueta del fabricante. Si no está seguro del tipo de corriente suministrada en su hogar, consulte a su distribuidor o a su compañía local de energía eléctrica. Para aquellos productos que funcionan con baterías o de otras fuentes, refiérase a las instrucciones de operación.

3. Tierra física o polarización

Este producto está equipado con una clavija de corriente alterna polarizada (una hoja de la clavija es más ancha que la otra). Esta clavija solamente podrá ser enchufada en el lado correcto. Esta es una característica de seguridad. Si no puede insertar la clavija completamente en el contacto, trate de hacerlo volteando la clavija. Si la clavija tampoco puede entrar así, contacte a su técnico electricista para que reemplace su contacto. No trate de violar el propósito de seguridad de la clavija polarizada.

4. Ventilación

Las rendijas y aberturas en el gabinete están hechas para ventilación y para garantizar la operación confiable del producto y para protegerlo del sobrecalentamiento. Estas aberturas no deben ser bloqueadas o cubiertas. Las aberturas no deben ser bloqueadas colocando el producto en una cama, sofá, alfombra o superficie similar. Este producto no debe ser colocado en una instalación permanente, como un librero empotrado o estantes, a menos que exista una ventilación adecuada de acuerdo con las instrucciones del fabricante.

5. Calor

El producto debe colocarse alejado de fuentes de calor tales como radiadores, registros de calefacción, estufas y otros productos (incluyendo amplificadores de sonido) que producen calor.

6. Agua y humedad

No utilice este producto cerca del agua. Por ejemplo: Cerca de una bañera, lavabo, tarja de cocina, tina de lavadora, en un sótano, o cerca de albercas o similares.

7. Limpieza

Desconecte este producto de los contactos antes de limpiarlo. No use líquidos limpiadores o limpiadores en aerosol. Use un trapo húmedo para limpiarlo.

8. Protección del cable de corriente

Los cables de corriente deben ser colocados de modo que no puedan pisarlos o machucarlos, cuidando de forma especial la unión del cable con las clavijas, los receptáculos de conveniencia y el punto donde salen del producto.

9. Sobrecarga

No sobrecargue los contactos de pares, extensiones de cable, o multi-contactos, ya que existe el riesgo de un incendio o choque eléctrico.

10. Rayos

Para una mayor protección de este producto, desconéctelo durante las tormentas, o cuando no vaya a utilizarlo por un largo período de tiempo. Esto prevendrá el daño al producto ocasionado por rayos y picos en el suministro de energía.

11. Penetración de objetos o líquidos

Nunca introduzca objetos de ninguna clase al productos por las aberturas ya que podría tocar peligrosos puntos de voltaje o partes que pueden hacer corto y provocar un incendio o choque eléctrico. Nunca derrame líquidos de ninguna clase en el producto.

12. Anexos

No utilice anexos que no estén recomendados por el fabricante del producto ya que son factores de riesgo.

13. Accesorios

No coloque este producto en soportes, tripodes, mesas que no sean estables. El producto podría caerse y causar severas lesiones a niños y adultos, y un daño severo al producto. Use solamente con soportes, carros, tripodes o mesas recomendados por el fabricante o que se venden junto con el producto. Cualquier montaje del producto debe ser de acuerdo con las instrucciones del fabricante y deben usar un accesorio de montaje recomendado por el fabricante. Debe moverse con cuidado si el producto se coloca en un carrito. Las paradas repentinas, fuerzas excesivas y las superficies disperejas pueden causar que se voltee el carrito con el producto.



14. Charola para discos

Mantenga sus dedos fuera de la charola para discos cuando se está cerrando. De no hacerlo, podría sufrir lesiones personales graves.

15. Carga

No coloque objetos pesados ni se pare sobre el producto. El objeto podría caerse, causando lesiones personales severas y graves daños al producto.

16. Conexión

Cuando haya conectado el producto al otro equipo, apague la corriente y desconecte todo el equipo del contacto. En caso de no hacerlo puede provocar un choque eléctrico y lesiones personales graves. Lea el manual del propietario del otro equipo detenidamente y siga las instrucciones para hacer cualquier conexión.

17. Volumen de sonido

Reduzca el volumen al nivel mínimo antes de encender el producto. De no hacerlo, el sonido insperado de alto volumen podría causar un daño al oído o a su sistema de bocinas.

18. Distorsión del sonido

No permita que el producto tenga un sonido distorsionado por mucho tiempo. Podría provocar que la bocina se sobrecaliente y se incendie.

19. Audifono

Cuando utilice sus audifonos, mantenga el volumen a un nivel moderado. Si utiliza continuamente los audifonos a alto nivel de sonido, podría perder el sentido del oído.

20. Rayo laser

No mire en la charola para discos cuando está abierta o en las aberturas de ventilación del producto para ver la fuente de rayo láser. Puede provocar daños a la vista.

21. Discos

No utilice discos rajados, deformados o reparados. Estos discos se pueden romper fácilmente y provocar lesiones personales graves y una falla en el funcionamiento del equipo.

22. Daños que requieren servicio

Desconecte el producto del contacto y acuda a su centro de servicio técnico especializado en caso de que ocurran las siguientes condiciones:

- Cuando está dañado el cable o la clavija.
- Si se ha derramado algún líquido o han caído objetos en el interior del producto.
- Si el producto ha sido expuesto a la lluvia o al agua.
- Si el producto no funciona normalmente siguiendo las instrucciones de operación. Ajuste solamente aquellos controles que estén comprendidos en las instrucciones de operación ya que un ajuste indebido de otros controles podría dañar el producto y quizá requiera que un técnico repare el producto para dejarlo funcionando en forma normal.
- Si el producto se ha caído o se ha dañado en cualquier forma.
- Cuando el producto exhibe un cambio notorio en el rendimiento que indica que requiere servicio.

23. Servicio

No intente reparar por usted mismo este producto ya que al abrir o retirar las cubiertas queda usted expuesto a voltage peligroso y otros riesgos. Consulte al personal técnico calificado para dar servicio al producto.

24. Partes de reemplazo

Cuando requiera refacciones, asegúrese de que el técnico ha utilizado partes especificadas por el fabricante o que tienen las mismas características que la parte original. Las sustituciones no autorizadas pueden traer como consecuencias incendios, choque eléctrico u otros peligros.

25. Verificación de seguridad

Cuando se termine cualquier servicio o reparación a este producto, pida al técnico de servicio que realice una verificación de seguridad para determinar que el producto está en condición adecuada para funcionar.

Contenido

Introducción

Precauciones de Seguridad	2
INSTRUCCIONES DE SEGURIDAD IMPORTANTES	3
Contenido	4
Antes de usarse	5-6
Discos reproducibles	5
Precauciones	6
Notas sobre los discos	6
Acerca de los símbolos	6
Panel delantero y pantalla	7
Control remoto	8
Panel trasero	9

Preparación

Conexiones	10-11
Conexión a una TV	10
Conexión a equipo opcional	11
Antes de la operación	12
Explicación general	12
Pantalla	12
Configuraciones iniciales	13-15
• Configuración inicial para el funcionamiento general	13
• Idioma	13
• Imagen	13
• Sonido	14
• Otros (DRC/Vocal/PBC)	14
• Control paterno	15

Operación

Operación con DVD y Video CD	16-17
Reproduciendo un DVD y Video CD	16
Características generales	16
• Moviéndose a otro TÍTULO	16
• Moviéndose a otro CAPÍTULO/PISTA	16
• Cámara lenta	16
• Foto fija y reproducción cuadro por cuadro	17
• Búsqueda	17
• Aleatoria	17
• Repetir	17
• Repetir A-B	17
• Búsqueda por tiempo	17
• Ambiental 3D	17
• Zoom	18
• Búsqueda de marcas	18
Funciones especiales de DVD	18
• Menú Títulos	18
• Menú Disco	18
• Angulo de la cámara	18
• Cambiar el idioma del audio	18
• Subtítulos	18

Operación con CD de audio y discos MP3

Reproducción de un CD de audio y de un disco MP3	19
• Pausa	19
• Moviéndose a otra Pista	19
• Repetir Pista/Todas/Apagado	19
• Búsqueda	19
• Aleatoria	19
• Repetir A-B	19
• Ambiental 3D	19
• Cambiar el canal de audio	19
Reproducción programada	20
Reproducción programada con CD de audio y discos MP3	20
Reproducción programada con CD de video	20
• Repetir pistas programadas	20
• Eliminar una pista de la lista de programa	20
• Eliminar toda la lista de programa	20
Información adicional	21
Memoria de la última configuración	21
Salvapantallas	21
Configuración de modo de video	21
Control del TV	21
Notas sobre los discos MP3	22

Referencia

Solución de problemas	23
Lista de códigos de idioma	24
Lista de códigos de país	25
Especificación	26

Acerca de los símbolos para instrucciones

 Indica que los riesgos pueden causar daño a la unidad o a otros materiales.

 Indica características especiales de funcionamiento de esta unidad.

 Indica consejos y ayudas para facilitar la tarea.

Antes de usarse

Discos reproducibles

	DVD (disco de 8 cm / 12 cm)
	Video CD (VCD) (disco de 8 cm / 12 cm)
	Audio CD (disco de 8 cm / 12 cm)

Además esta unidad puede reproducir CD-R o CD-RW que contenga pistas de audio o archivos MP3.



Notas

- Dependiendo de las condiciones del equipo de grabación o del disco CR-R/RW, algunos discos CD-R/RW no pueden ser reproducidos en la unidad.
- La unidad no puede reproducir discos CD-R/RW en blanco o que contengan datos con formato distinto al MP3 y CD-DATA.
- No coloque ningún sello o etiqueta en ninguno de los lados de un disco.
- No utilice Cds con formas irregulares (en forma de corazón o octagonales). Podría ocasionar fallas en el funcionamiento.



Notas sobre los DVD y los CD de video

Algunas funciones de reproducción de DVD y video CD han sido intencionalmente modificadas por los fabricantes de software. Dado que esta unidad reproduce DVD y video CD de acuerdo con el contenido de los discos diseñados por el fabricante de software, algunas funciones de la reproducción podrían no estar disponibles o podrían haber más funciones.

Refiérase a las instrucciones que acompañan a sus DVD y video CDs. Algunos DVD comerciales no pueden ser reproducidos en la unidad.

Código de Región del reproductor DVD y discos DVD

Este reproductor de DVD está diseñado y fabricado para reproducir software encodificado de región "4".

El código de región en las etiquetas de algunos discos DVD indica que tipo de reproductor puede reproducir esos discos. Esta unidad puede reproducir solamente discos con etiqueta "4" o "TODAS". Si trata de tocar cualquier otro disco, aparecerá el mensaje "Verifique el código de región" en la pantalla de su TV. Algunos discos DVD podrían no tener etiqueta con el código de región aunque su reproducción está prohibida por los límites del área.



Nota sobre los CDs con encodificación DTS

Para evitar un posible daño al sistema de sonido, baje el volumen antes de reproducir dichos discos, ajuste el volumen gradualmente y manténgalo en un nivel bajo. Para disfrutar la reproducción DTS Digital Surround™ (sonido digital ambiental ó DTS-DS), necesita conectar un sistema de decodificación externo de canal 5.1 a la salida digital de la unidad.

Términos relacionados con los discos

Título (sólo en DVD)

El contenido principal de la película o contenido especial adicional o contenido de características especiales adicionales, o álbum de música.

A cada título se le asigna un número de referencia que permite localizarlo fácilmente.

Capítulo (sólo en DVD)

Secciones de una película o una obra musical que son más pequeñas que los títulos.

Un título se compone de uno o varios capítulos. Cada capítulo tiene asignado un número de capítulo, permitiéndole localizar el capítulo que desea.

Dependiendo del disco, podría no haber capítulos grabados en el disco.

Pista (sólo CD de video y CD de audio)

Secciones de una película o una obra musical en un CD de video o en un CD de audio. Cada pista tiene asignado un número, que le permite localizar la pista que desea.

Escena

En un Cd de video con funciones PBC (control de reproducción), las películas en movimiento e imágenes fijas se dividen en secciones llamadas "Escenas". Se muestra cada escena en que le permite localizar la escena que desea.

Una escena se compone de una o varias pistas.

Tipos de CD de video

Existen dos tipos de CD de video:

CD de video equipado con PBC (Versión 2.0)

Las funciones PBC (control de reproducción) le permiten interactuar con el sistema mediante menús, funciones de búsqueda u otras operaciones semejantes a las de las computadoras. Además, las imágenes fijas de alta resolución también pueden ser reproducidas si están incluidas en el disco.

CD de video no equipado con PBC (Versión 1.1)

Opera en la misma forma que el CD de audio, estos discos permiten la reproducción de imágenes de video y sonido, pero no están equipadas con PBC.

Antes de usarse (continua)

Precauciones

Manejo de la unidad

Al embarcar la unidad

La caja y material original del empaque pueden serle de utilidad. Para máxima protección, vuelva a empacar la unidad como estaba originalmente empacada de fábrica.

Al colocar la unidad

La imagen y sonido de una TV, VCR o radio cercanos pueden distorsionarse durante la reproducción. En este caso coloque la unidad lejos de la TV, VCR o radio, o apague la unidad después de retirar el disco.

Para mantener limpia la superficie

No use líquidos volátiles, como insecticida en aerosol, cerca de la unidad. No deje productos de hule o plástico en contacto con la unidad por períodos prolongados. Dejarán marcas en la superficie.

Limpeza de la unidad

Para limpiar el gabinete

Use un trapo suave y seco. Si las superficies están muy sucias, use un trapo suave ligeramente humedecido con una solución de un detergente suave. No use solventes agresivos como el alcohol, bencina o thinner, ya que podría dañar la superficie de la unidad.

Para obtener una imagen nítida

El reproductor DVD es un dispositivo de precisión de alta tecnología. Si el lente óptico de lectura y las partes móviles de la unidad lectora están sucias o desgastadas, la calidad de la imagen será muy pobre.

Se recomienda la inspección y mantenimiento regular cada 1,000 horas de uso. (Esto depende del ambiente de operación). Para mayores detalles, consulte a su distribuidor local.

Notas sobre los discos

Manejo de los discos

No toque el lado de reproducción del disco. Sostenga el disco por los bordes para que no deje huellas marcadas en la superficie. No adhiera papel o cinta sobre el disco.

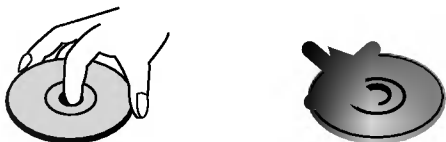

Almacenamiento de los discos

Después de usarlos, guarde los discos en su estuche. No exponga el disco a la luz de sol directa o a fuentes de calor, o los deje dentro del auto estacionado bajo la luz del sol, ya que podría haber un incremento considerable de temperatura en el interior del auto.

Limpeza de los discos

Las huellas y el polvo en el disco pueden provocar una mala calidad en la imagen y distorsión del sonido. Antes de reproducirlo, limpie el disco con un trapo limpio. Limpie desde el centro del disco hacia afuera.

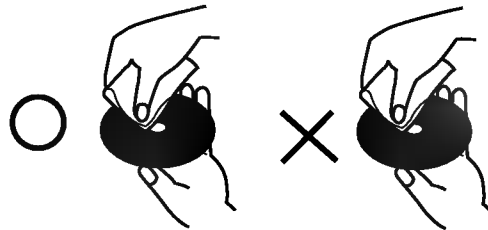

No use solventes fuertes como alcohol, bencina, thinner, limpiadores comerciales o aerosol antiestático que se utilizaba para los viejos discos de vinilo.





Acerca de los símbolos

Acerca del símbolo en pantalla

“” podría aparecer en la pantalla de su TV durante la operación. Este ícono significa que la función explicada en este manual del propietario no está disponible en ese DVD en particular.

Acerca de los símbolos del disco para instrucciones

Una sección cuyo título tiene uno de los siguientes símbolos se aplica solamente al disco representado por el símbolo.

-  DVD
-  CD de video con funciones PBC (control de reproducción).
-  CD de video sin funciones PBC (control de reproducción).
-  CD de audio.
-  Disco MP3.

Panel delantero y pantalla.

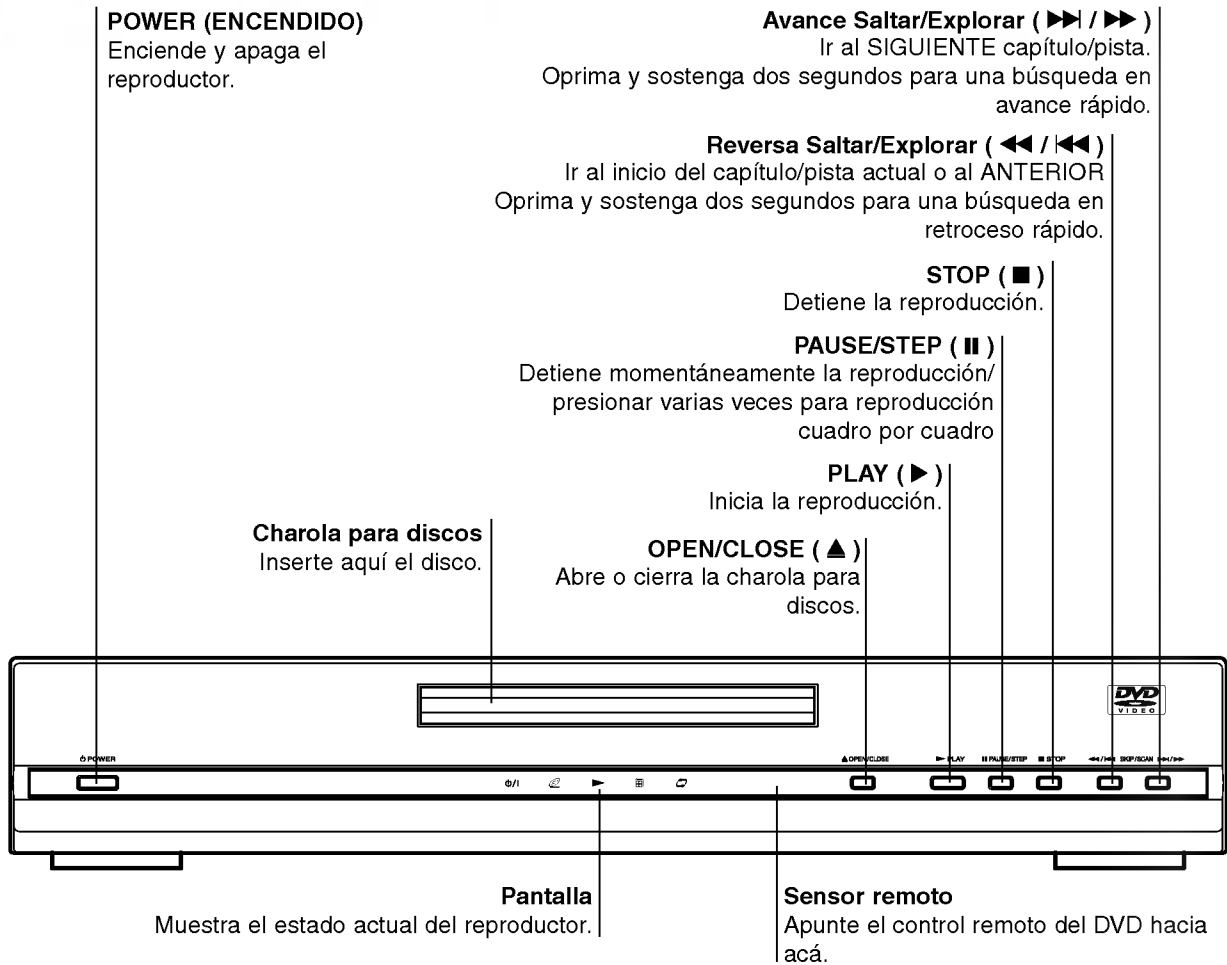

La luz está en rojo cuando el cable de alimentación está conectado al enchufe de la pared.

- La luz está en verde cuando el reproductor está encendido en modo.
- La luz está en rojo cuando el reproductor está en modo Stand by (apagado).

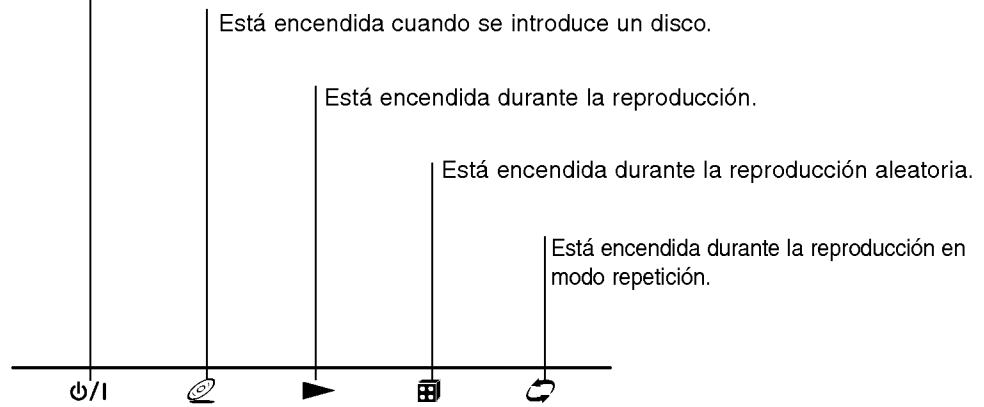

Control remoto

- Botón de selección DVD/TV**
Selecciona el modo de operación del control remoto.
- POWER**
Enciende y apaga el reproductor de DVD.
- DISPLAY**
Accede a las funciones en pantalla
◀▶ ▲▼ (izquierda/derecha/arriba/abajo)
- Selecciona un elemento del menú
- Selecciona el canal de TV y cambia el volumen de la TV.
- MENU**
Accede al menú en un disco DVD.
- Retrosceso SLOW (◀◀)**
Reproducción en retroceso en modo lento.
- PAUSE/STEP (⏸)**
Detiene momentáneamente la reproducción/presionar varias veces para reproducción cuadro por cuadro.
- STOP (■)**
Detiene la reproducción.
- Avance SLOW (▶▶)**
Reproducción en avance en modo lento.
- Botones numéricos 0-9**
Selecciona elementos numerados en un menú.
- AUDIO**
Selecciona un idioma para el audio (DVD) o un canal de audio (CD).
- SUBTITLE**
Selecciona un idioma para los subtítulos.
- ANGLE**
Selecciona un ángulo de la cámara en el DVD si está disponible.
- SETUP**
Accede o quita el menú de configuración.
- MARKER**
Marca cualquier punto durante la reproducción.
- SEARCH**
Muestra el menú de BUSQUEDA POR MARCAS.

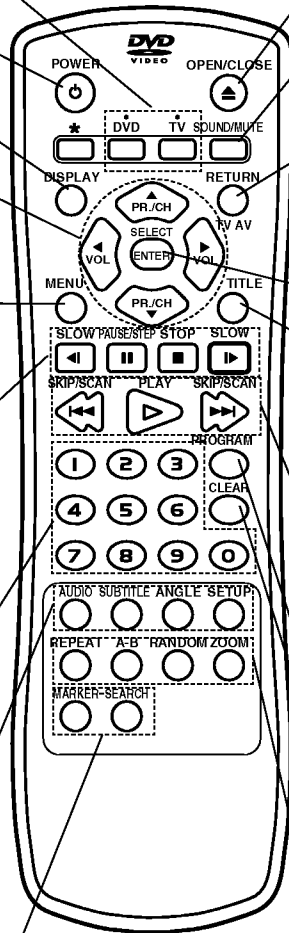

- OPEN/CLOSE**
Abre o cierra la charola para discos.
- SOUND/MUTE**
- Selecciona el sonido AMBIENTAL 3D durante la reproducción de un disco.
- apaga el sonido de la TV.
- RETURN/TV AV**
- Sale del menú de configuración.
- Muestra el menú de CD de video con PBC.
- Selecciona el canal de entrada AUX A/V.
- SELECT/ENTER**
Confirma la selección del menú.
- TITLE**
Muestra el menú de título del disco si está disponible.
- **Avance SKIP/SCAN (▶▶▶)**
Buscar hacia adelante*/ir al siguiente capítulo o pista.
- **PLAY (▶)**
Inicia la reproducción.
- **Reversa SKIP/SCAN (◀◀◀)**
Buscar hacia atrás*/ir hacia el inicio del capítulo o pista actual o ir al capítulo o pista anterior.
- * Presione y sostenga el botón por dos segundos.
- PROGRAM**
Accede o quita el menú de programación.
- CLEAR**
Elimina un número de pista en el menú de programa o una marca en el menú de BUSQUEDA POR MARCA.
- **REPEAT**
Repetir el capítulo, pista, título, todo.
- **A-B**
Repetir la secuencia.
- **RANDOM**
Reproduce las pistas en orden aleatorio.
- **ZOOM**
Agranda la imagen de video.

Rango de operación del control remoto

Apunte el control remoto al sensor remoto y oprima los botones.

- **Distancia:** Aproximadamente 7 m (23 ft) hacia el frente del sensor remoto.
- **Angulo:** Cerca de 30° en cada dirección al frente del sensor remoto.

Instalación de las pilas del control remoto

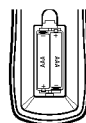

Quite la tapa del compartimento para las pilas por el reverso del control remoto e inserte dos pilas tamaño AAA (+) y (-) alineadas correctamente.

PRECAUCIÓN

No combine batería nuevas y usadas. Nunca combine diferentes tipos de pilas (estándar, alcalina, etc).

Panel trasero

Interruptor de SALIDA DE VIDEO

Seleccione SALIDA de S-VIDEO o COMPONENTE SALIDA DE VIDEO, dependiendo de como conecte el reproductor DVD a la TV.

COAXIAL (Conector de salida de audio digital)

Conecte a equipo de audio digital (coaxial).

SALIDA DE VIDEO A COMPONENTE (Y Pb Pr)

Conectar a TV con entradas Y Pb Pr.

SALIDA DE AUDIO (Izquierda/Derecha)

Conectar a un amplificador, receptor o sistema estéreo.

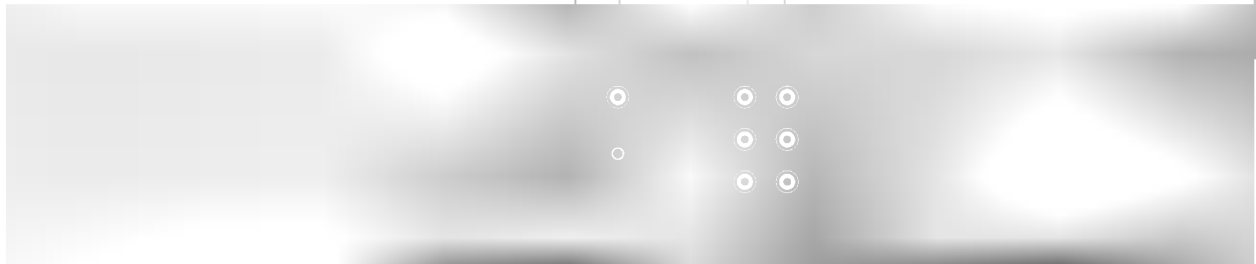

SALIDA S-VIDEO

Conectar a TV con entradas S-Video.

Cable de corriente

Conecte al contacto (fuente de energía).

SALIDA DE VIDEO

Conectar a TV con entradas de video.



No toque las patas internas del conector en el panel trasero. Una descarga electrostática puede provocar daños permanentes a la unidad.

Conexiones

Consejos

- Dependiendo de su TV y de otros equipos que desee conectar, existen varias formas en las que puede conectar el reproductor. Utilice solamente una de las conexiones descritas a continuación.
- Por favor consulte los manuales de su TV, VCR, sistema estéreo y otros aparatos según se requiera para hacer las mejores conexiones.
- Para una mejor reproducción de sonido, conecte las SALIDA DE AUDIO del reproductor al audio de su amplificador, receptor, estéreo o equipo de audio/video. Vea "Conexión de equipo opcional" en la página 11.

PRECAUCIÓN

- Asegúrese de que el reproductor DVD esté conectado directamente a la TV. Sintonice la TV en el canal de entrada de video correcto.
- No conecte la SALIDA DE AUDIO del reproductor DVD a la entrada PHONO (grabadora) de su sistema de audio. No conecte su reproductor DVD a través de su VCR.
- La imagen de DVD podría distorsionarse por el sistema de protección anticopias.

Conexión a una TV

- Haga una de las siguientes conexiones, dependiendo de la capacidad de su equipo actual.
- Al utilizar los conectores de SALIDA DE VIDEO de COMPONENTE, coloque el interruptor de SALIDA DE VIDEO en COMPONENTE. Cuando utilice el conector de S-VIDEO, coloque el interruptor de SALIDA DE VIDEO en S-VIDEO.

Conexión de video

- 1** Conecte el conector VIDEO OUT del reproductor DVD a video en el conector de la TV usando el cable de video suministrado (**V**).
- 2** Conecte la SALIDA DE AUDIO izquierda y derecha del reproductor de DVD a las entradas de AUDIO izquierda/derecha de la TV usando los cables de audio suministrados (**A**).

Conexión de S-Video

- 1** Conecte la SALIDA S-VIDEO en el reproductor DVD a la entrada S-Video en la TV usando el cable S-Video opcional (**S**).
- 2** Conecte la SALIDA DE AUDIO izquierda y derecha del reproductor de DVD a las entradas de AUDIO izquierda/derecha de la TV usando los cables de audio suministrados (**A**).

Conexión de componente de video (Color Stream®)

- 1** Conecte la SALIDA VIDEO COMPONENTE en el reproductor DVD a la entrada correspondiente en la TV usando el cable Y Pb Pr opcional (**C**).
- 2** Conecte la SALIDA DE AUDIO izquierda y derecha del reproductor DVD a la entrada izquierda/derecha de AUDIO en la TV usando los cables de audio suministrados (**A**).

Parte posterior de la TV

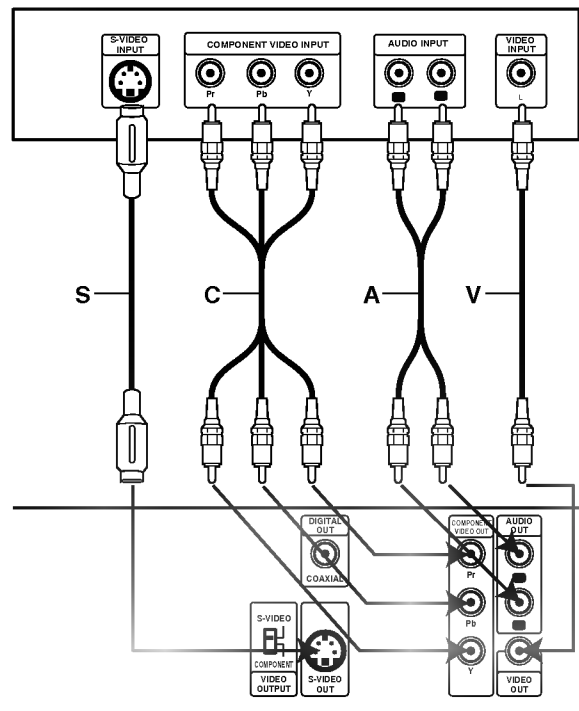

Parte posterior del reproductor DVD

Conexiones (Continua)

Conexión a equipo opcional

Conexión a un amplificador equipado con dos canales de estéreo análogos o Dolby Surround

Conecte las SALIDA DE AUDIO izquierda y derecha en el reproductor DVD a las entradas izquierda y derecha AUDIO en su amplificador, receptor o sistema estéreo, usando los cables de audio suministrados (A).

Conexión de un amplificador equipado con dos canales de estéreo digital (PCM) o a un receptor Audio/Video equipado con un decodificador multicanal (Dolby Digital™, MPEG 2 o DTS)

- 1 Conecte una de las salidas de AUDIO DIGITAL del reproductor DVD (COAXIAL X) a la entrada correspondiente en su amplificador. Use un cable de audio opcional (coaxial X).
- 2 Necesitará activar la salida digital del reproductor (Vea "Salida de Audio Digital" en la página 14).

Sonido digital multicanal

Una conexión digital multicanal proporciona la mejor calidad de sonido. Para esto necesitará un receptor de audio/video multicanal que soporte uno o más formatos de su reproductor de DVD (MPEG 2, Dolby Digital y DTS). Compruebe en el manual del receptor y con los logotipos al frente del receptor.

PRECAUCIÓN:

Debido al acuerdo sobre la licencia de DTS, la salida digital deberá estar en SALIDA DIGITAL DTS cuando se seleccione el audio DTS.

Notas

- Si el formato de audio de la salida digital no corresponde con la capacidad de su receptor, el receptor producirá un sonido fuerte y distorsionado o no emitirá ningún sonido.
- El sonido ambiental digital de seis canales mediante conexión digital solamente puede lograrse si su receptor está equipado con decodificador digital multicanal.
- Para ver el formato de audio del DVD actual en la pantalla, presione AUDIO.

Parte posterior del reproductor DVD

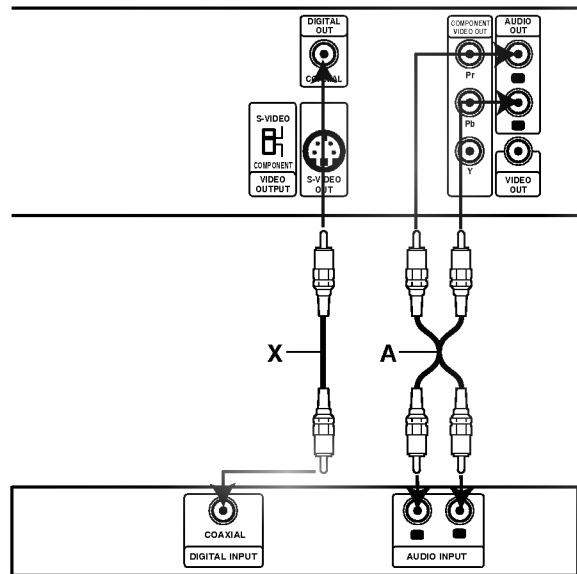

Amplificador (Receptor)

Antes de la operación

PRECAUCIÓN:

Antes de utilizar el control remoto, presione el botón DVD o TV para seleccionar el dispositivo que operará.

Explicación general

Este manual suministra las instrucciones básicas para el funcionamiento del Reproductor de DVD. Algunos DVD requieren operaciones específicas o permiten solamente una operación limitada durante la reproducción. Cuando esto ocurre, aparece un símbolo en la pantalla de la TV, indicando que esa operación no está permitida por el reproductor de DVD o no está disponible en el disco.

Pantalla

El estado general del reproductor se puede mostrar en la pantalla de la TV. Algunos elementos pueden cambiar en el menú.

Operación en pantalla









1 Oprima DISPLAY durante la reproducción.

2 Presione ▲ o ▼ para seleccionar un elemento. El elemento seleccionado se resaltará.

3 Presione ◀ o ▶ para cambiar la configuración de un elemento.





Puede usar los botones numéricos para indicar un número (por ejemplo número de título). Para algunas funciones, presione SELECT/ENTER para ejecutar esta configuración.

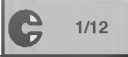

Iconos de información temporales

	Repetir Título
	Repetir Capítulo
	Repetir Pista (Video CD no-PBC)
	Repetir todas las Pistas (Video CD no-PBC)
	Repetir A-B
	Repetir apagado
	Continuar la reproducción desde este punto
	La acción está prohibida o no está disponible

Notas

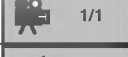
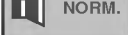
- Algunos discos pueden no contener todas las características mostradas en el siguiente ejemplo de pantalla.
- Si no se presiona ningún botón por 10 segundos, desaparece la pantalla.

Elementos		Función (Presione ▲/▼ para seleccionar el elemento deseado)	Modo de selección
Número de título	 1/3	Muestra el número de título actual y el número total de títulos y salta hasta el número de título deseado.	◀ / ▶, o numérico, SELECT/ENTER
Número de capítulo	 1/12	Muestra el número de capítulo actual y el número total de capítulos y salta hasta el número de capítulo deseado.	◀ / ▶, o numérico, SELECT/ENTER
Búsqueda por tiempo	 0:16:57	Muestra el tiempo de reproducción en curso y busca el punto directamente por el tiempo transcurrido.	numérico, SELECT/ENTER
Idioma de audio y audio digital Modo de salida	 1 ENG □□D 6 CH	Muestra el idioma de audio actual, método de encondificación y número de canal, y cambia la configuración.	◀ / ▶
Idioma de subtítulos		Muestra el idioma de subtítulos actual, y cambia la configuración.	◀ / ▶
ÁNGULO	 1/1	Muestra el ángulo actual y el número total de cambios en el número del ángulo.	◀ / ▶
Sonido	 NORM.	Muestra el modo de sonido actual, y cambia la configuración.	◀ / ▶

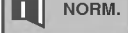
Elementos		Función (Presione ▲/▼ para seleccionar el elemento deseado)	Modo de selección
Número de pista	 1/4	Muestra el número de pista actual y el número total de pistas y el modo PBC encendido y salta hasta el número de pista deseado.	◀ / ▶, o numérico, SELECT/ENTER
Tiempo	 0:16:57	Muestra el tiempo transcurrido de reproducción(sólo Display)	-
Canal de audio	 STER.	Muestra el canal de audio, y cambia el canal de audio.	◀ / ▶
Sonido	 NORM.	Muestra el modo de sonido actual, y cambia la configuración.	◀ / ▶

Antes de usarse (continua)

Configuraciones iniciales

Usted puede fijar sus Preferencias Personales en el reproductor.

Configuración inicial para el funcionamiento general

- 1 Presione **SETUP**. Aparece el menú de configuración.



- 2 Presione **▲▼** para seleccionar el elemento deseado. La pantalla mostrará el parámetro actual para el elemento seleccionado, así como los parámetros alternativos.
- 3 Cuando haya seleccionado el elemento deseado presione **▶**, y luego **▲▼** para seleccionar la configuración deseada.
- 4 Presione **SELECT/ENTER** para confirmar su selección.
 - Algunos elementos requieren pasos adicionales.
- 5 Presione **SETUP, RETURN O PLAY** para salir del menú de configuración.

Idioma

Idioma del disco

Seleccione un idioma para el menú del disco, audio y Subtítulos.

Original : Se selecciona el idioma original para el disco.

Otros : Para seleccionar otro idioma, presione los botones numéricos para ingresar el código de 4 dígitos correspondiente con la lista de códigos de idiomas en la página 24. Si escribe un código equivocado, presione **CLEAR**.



Idioma de menú

Seleccione un idioma para el menú de configuración. Este es el menú que verá cuando presione **SETUP**.



Imagen

Aspecto de la TV

4:3 Letterbox: Selecciónelo cuando esté conectada una TV estándar 4:3. Muestra la imagen en el centro con barras negras sobre y debajo de la película.

4:3 Panscan: Selecciónelo cuando esté conectada una TV estándar 4:3. Muestra las imágenes ajustadas al tamaño de su pantalla de TV. Ambos lados de la imagen estarán cortados.

16:9 Wide: Selecciónelo cuando esté conectada una TV ancha 16:9.



Antes de usarse (continua)

Sonido

Salida de Audio Digital

Cada tipo de disco DVD tiene una variedad de opciones para salida de audio. Coloque la salida de audio digital del reproductor de acuerdo con el tipo de sistema de audio que utiliza.

DOLBY DIGITAL/PCM: Seleccione DOLBY DIGITAL/PCM si tiene conectada la SALIDA DIGITAL del reproductor a un decodificador Dolby Digital (o amplificador o a otro equipo con decodificador de Dolby Digital).

Stream/PCM: Seleccione STREAM/PCM si tiene conectada la SALIDA DIGITAL del reproductor a un amplificador o a otro equipo con decodificador DTS, decodificador Dolby Digital o decodificador MPEG.

PCM: Seleccione cuando esté conectado a un amplificador estéreo de dos canales digitales. Las salidas del reproductor de DVD sonará en el formato PCM de dos canales cuando reproduzca un video disco DVD grabado en un sistema de grabación Dolby Digital, MPEG1 o MPEG2.



Frecuencia de muestreo

Para cambiar la configuración de la frecuencia de muestreo, seleccione primero la salida de audio digital como se indica anteriormente. Si su receptor o amplificador NO es capaz de manejar señales de 96kHz, seleccione 48 KHz. Cuando haga su selección, la unidad convertirá automáticamente cualquier señal de 96kHz a 48 kHz para que su sistema puede decodificarla. Si su receptor o amplificador es capaz de manejar señales de 96kHz, seleccione 96 KHz. Cuando hace esta selección, la unidad pasará cada tipo de señal sin mayor procesamiento.

Otros

Puede cambiar los parámetros de configuración de DRC y Vocal y PBC.

- Presione ▲/▼ para seleccionar el elemento deseado y presione SELECT/ENTER. La configuración del elemento seleccionado cambia entre Encendido y Apagado.



Control de rango dinámico (DRC)

Con el formato de DVD usted puede escuchar un tema musical en la forma más precisa y realista posible, gracias a la tecnología de audio digital. Sin embargo, quizá quiera disminuir el rango dinámico de la salida de audio (la diferencia entre los sonidos más fuertes y los más débiles). Así, podrá escuchar una película con un menor más bajo sin perder la nitidez del sonido. Coloque DRC en On (Encendido) para este efecto.

Vocal

Seleccione Encendido para Vocal solamente cuando esté reproduciendo un DVD karaoke multicanal. Los canales de karaoke en el disco se mezclarán con el sonido normal estéreo.

PBC

Coloque el control de reproducción (PBC) en encendido o apagado.

On: Video CD con PBC se reproducen de acuerdo con PBC.

Off: Los videos CD con PBC se reproducen como CD de audio.

Antes de usarse (continua)

Control paterno

Indice

Las películas en DVD pueden contener escenas no aptas para menores de edad. Por ello, los discos pueden contener información sobre Control paterno que aplique al disco completo o a ciertas escenas en el disco. Estas escenas están clasificadas del 1 al 8, y alternativamente, hay disponibles escenas más adecuadas para su selección en algunos discos. Las clasificaciones dependen de cada país. La función de Control Paterno le permite prevenir que los discos sean reproducidos por sus hijos o que reproduzcan ciertos discos con escenas alternativas.

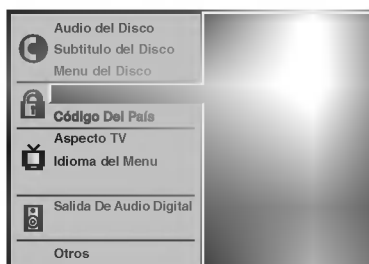

- 1 Seleccione "Indice" en el menu de configuración usando los botones ▲ y ▼.
- 2 Con "Indice" seleccionada, presione ►.
- 3 Cuando todavía no ha ingresado una contraseña; Ingrese una contraseña de 4 números usando las teclas numéricas para crear un número personal de seguridad de 4 cifras, luego presione SELECT/ENTER. Escriba nuevamente su contraseña de 4 dígitos y presione SELECT/ENTER para verificar.
Cuando ya ha ingresado una contraseña; Ingrese una contraseña de 4 números usando las teclas numéricas para confirmar su número personal de seguridad de 4 cifras, luego presione SELECT/ENTER.
Si comete un error antes de presionar SELECT/ENTER, oprima CLEAR y escriba nuevamente su contraseña.
- 4 Seleccione una clasificación del 1 al 8 usando los botones ▲▼. Uno (1) tiene las menores restricciones de reproducción. Ocho (8) tiene las mayores restricciones de reproducción.
Abrir: Si selecciona Abrir, el Control Paterno no estará activo. El disco se reproducirá por completo.
Clasificaciones 1 a 8: Algunos discos pueden contener escenas no aptas para menores de edad. Si usted selecciona una clasificación para el reproductor todas las escenas de todos los discos con la misma clasificación o menor se reproducirán. Las escenas con mayor clasificación no se reproducirán a menos que esté disponible una escena alternativa en el disco. La alternativa deberá tener la misma clasificación a la señalada por usted o una menor. Si no se encuentra una alternativa adecuada, se detendrá la reproducción. Debe ingresar la contraseña de 4 dígitos o cambiar el nivel de clasificación para poder reproducir el disco.
- 5 Presione SELECT/ENTER para confirmar su selección de clasificación, luego presione CONFIGURACION para salir del menu.

Código de país

Escriba el código del país/área cuyos estándares se usarán para clasificar el disco de video DVD. Consulte la lista en la página 25.



- 1 Seleccione el Ajuste Del Código usando los botones ▲▼ en el menu de configuración.
- 2 Con "Ajuste Del Código" seleccionado, presione ►.
- 3 Siga el paso 3 de "Indice" a la izquierda.
- 4 Seleccione la primera letra usando los botones ▲▼.
- 5 Cambie el curso usando los botones ◀▶ y seleccione la segunda letra usando los botones ▲▼.
- 6 Presione SELECT/ENTER para confirmar su selección de código de país, luego presione CONFIGURACION para salir del menu.

Nota

Se requiere la contraseña de 4 dígitos para confirmar cuando se cambia el código (vea "Cambiar el código de 4 dígitos - a continuación).

Cambiar el código de 4 dígitos

- 1 Siga los pasos 1-2 como se muestra arriba a la izquierda (Indice).
- 2 Ingrese el viejo código, luego presione SELECT/ENTER.
- 3 Selecciona Cambiar usando los botones ▲▼ luego presione SELECT/ENTER.
- 4 Escriba el nuevo código de 4 dígitos, luego presione SELECT/ENTER.
- 5 Escriba exactamente el mismo código por segunda vez y verifique presionando SELECT/ENTER.
- 6 Presione SETUP para salir del menu.

Si olvida su código de 4 dígitos

Si olvida su contraseña, para borrar la contraseña actual siga el siguiente procedimiento.

- 1 Presione SETUP para desplegar el menu de configuración.
- 2 Use las teclas numéricas para ingresar el número de seis dígitos "210499".
Ya está borrada la contraseña de 4 dígitos.
- 3 Ingrese un nuevo código como se muestra arriba a la izquierda (Indice).

Operación con DVD y Video CD

Reproduciendo un DVD y Video CD

Para reproducir

- Encienda la TV y seleccione la fuente de entrada de audio conectada al reproductor de DVD.
- Cuando quiera disfrutar el sonido de discos o el sistema de audio, encienda el sistema de audio y seleccione la fuente de entrada conectada al reproductor DVD.

1 Presione OPEN/CLOSE para abrir la charola para discos.

2 Cargue su disco en la charola, con la etiqueta hacia arriba.

Cuando se inserta un DVD de doble lado, asegúrese de que el lado que quiere reproducir este hacia arriba.

3 Presione OPEN/CLOSE para cerrar la charola. LEYENDO aparece en la pantalla de TV y se inicia automáticamente la reproducción. Si no se inicia la reproducción, presione PLAY.

En algunos casos, el menú del disco aparecerá en este lugar.

Cuando se muestra el menú en pantalla

El menú en pantalla se muestra primero después de cargar un DVD o video CD que contiene un menú.



Use los botones ◀ ▶ ▲ ▼ para seleccionar el título/capítulo que quiere ver, luego presione SELECT/ENTER para iniciar la reproducción. Presione TITLE o MENU para regresar al menú en pantalla.



- Use los botones numéricos para seleccionar la pista que desea ver. Presione RETURN para regresar al menú en pantalla.
- La configuración del menú y los procedimientos de operación exactos para usar el menú pueden variar dependiendo del disco. Siga las instrucciones de cada pantalla del menú. Puede configurar también el parámetro PBC a Apagado. Vea la página 14.

Notas

- Si está activo el Control Paterno y el disco no está dentro de las selecciones de clasificación (no autorizado), deberá ingresar el código de 4 dígitos y/o el disco deberá estar autorizado (vea Control Paterno en la página 15).
- Los DVD pueden tener un código de región.
- Su reproductor no reproducirá discos que tenga un código de región diferente al del reproductor. El código de región para este reproductor es 4(cuatro).

Características generales

Nota

A menos que se indique de otro modo, todas las operaciones descritas se basan en el uso del control remoto. Algunas operaciones pueden realizarse usando el menú de configuración.

Moviéndose a otro TÍTULO



Cuando un disco tiene más de un título, puede moverse a otro título como sigue:

- Presione DISPLAY cuando se detenga la reproducción, luego presione el botón numérico (0-9) para seleccionar un número de título.

Moviéndose a otro CAPÍTULO/PISTA



Cuando un título en un disco tiene más de un capítulo o un disco tiene más de una pista, puede moverse a otro capítulo/pista como sigue:

- Presione SKIP/SCAN ◀◀ o ▶▶ brevemente durante la reproducción para seleccionar el siguiente capítulo/pista o para regresar al inicio del capítulo/pista actual.
- Presione SKIP/SCAN ◀◀ dos veces brevemente para ir al capítulo/pista anterior.
- Para ir directamente a cualquier capítulo durante la reproducción de DVD presione DISPLAY. Luego, presione ▲/▼ para seleccionar C (capítulo) (o para un video de CD, seleccione T para pista). Luego ingrese el número de capítulo/pista usando los botones numéricos (0-9).

Nota

Para números de dos dígitos, presione los botones en sucesión rápida.

Cámara lenta

- 1 Presione SLOW ◀◀ o ▶▶ durante la reproducción. El reproductor introducirá el modo SLOW.
- 2 Utilice SLOW ◀◀ o ▶▶ para seleccionar la velocidad requerida: ◀◀ 1/16, ◀◀ 1/8, ◀◀ 1/4 o ◀◀ 1/2 (hacia atrás), o ▶▶ 1/16, ▶▶ 1/8, ▶▶ 1/4 o ▶▶ 1/2 (hacia delante).
- 3 Para salir del modo de movimiento lento, presione PLAY.

Nota

La reproducción en cámara lenta en reversa no aplica para CD de video.

Operación con DVD y Video CD (continua)

Características generales (continua)

Foto fija y reproducción cuadro por cuadro



- 1 Oprima PAUSE/STEP durante la reproducción. El reproductor entrará al modo de PAUSE.
- 2 Puede avanzar la imagen cuadro por cuadro o presionando PAUSE/STEP repetidamente en el control remoto.

Búsqueda



- 1 Oprima y sostenga SKIP/SCAN o por cerca de dos segundos durante la reproducción. El reproductor entrará al modo de SEARCH.
- 2 Oprima y sostenga SKIP/SCAN o repetidamente para seleccionar la velocidad deseada: X2, X4, X16, X100 (en retroceso) o X2, X4, X16, X100 (hacia adelante). Con un CD de video cambian las velocidades de búsqueda: X2, X4, X8 (en reversa) o X2, X4, X8 (hacia adelante).
- 3 Para salir del modo SEARCH, presione PLAY.

Random

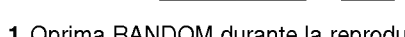

- 1 Oprima RANDOM durante la reproducción o en modo de paro. La unidad inicia automáticamente la Reproducción Aleatoria y aparece en la pantalla.
- 2 Para regresar al modo de reproducción normal presione RANDOM hasta que desaparezca de la pantalla.



Consejos

Presionando SKIP/SCAN o durante la reproducción aleatoria, la unidad selecciona otro título (pista) y continua con la reproducción aleatoria.



Nota

Esta función trabaja solamente con discos karaoke DVD y CD de video sin PBC.

Repetir DVD



Discos de video DVD - Repetir Capítulo/Pista/Apagado

- 1 Para repetir el capítulo que se está reproduciendo actualmente, oprima REPEAT. El icono de Repetir Capítulo aparecerá en la pantalla de TV.
- 2 Para repetir el título que se está reproduciendo actualmente, oprima REPEAT por segunda vez. El icono de Repetir Título aparecerá en la pantalla de TV.
- 3 Para salir del modo de REPEAT, presione REPEAT una tercera vez. El icono de Repetir Apagado aparecerá en la pantalla de TV.

CD de video - Repetir Pista/Todo/Apagado

- 1 Para repetir la pista que se está reproduciendo actualmente, oprima REPEAT. El icono de Repetir Pista aparecerá en la pantalla de TV.
- 2 Para repetir el disco que se está reproduciendo actualmente, oprima REPEAT por segunda vez. El icono de Repetir Todo aparecerá en la pantalla de TV.
- 3 Para salir del modo de REPEAT, presione REPEAT una tercera vez. El icono de Repetir Apagado aparecerá en la pantalla de TV.



Nota

En un CD de video con PBC, debe colocar el PBC en Apagado en el menú de configuración para usar la función Repetir. Vea la página 14.

Repetir A-B



Para repetir una secuencia en un título:

- 1 Presione A-B en el punto de su elección. Aparece una A- brevemente en la pantalla de la TV.
- 2 Presione A-B otra vez en el punto de su elección para el final. Aparece A-B brevemente en la pantalla de la TV y se inicia la secuencia de repetición (Aparece en la pantalla del reproductor).
- 3 Para cancelar la secuencia, presione A-B.

Búsqueda por tiempo



La función de búsqueda por tiempo le permite iniciar la reproducción en cualquier tiempo en el disco.

- 1 Presione DISPLAY durante la reproducción. Se muestra la pantalla. El cuadro de Búsqueda por Tiempo muestra el tiempo transcurrido de reproducción del disco actual.
- 2 Antes de que pasen 10 segundos, presione / para seleccionar el icono de Búsqueda por Tiempo en la pantalla. Aparece "--:--:--" en el cuadro de búsqueda por tiempo.
- 3 Antes de que pasen 10 segundos, use los botones numéricos para ingresar el tiempo de inicio. Ingrese las horas, minutos y segundos de izquierda a derecha en el cuadro. Si se equivoca con los números, oprima CLEAR para eliminar los números que ha ingresado. Luego ingrese los números correctos.
- 4 Antes de que pasen 10 segundos, presione SELECT/ENTER para confirmar el tiempo de inicio. Se inicia la reproducción en el tiempo seleccionado en el disco. Si ha ingresado un tiempo no válido, la reproducción continuará desde el punto actual.

3D Ambiental

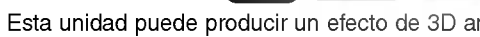

Esta unidad puede producir un efecto de 3D ambiental, que simula la reproducción de audio multicanal desde dos bocinas estéreo convencionales, en lugar de las cinco o más bocinas que normalmente se requieren para escuchar el audio multicanal de un sistema home-theater.

- 1 Presione SOUND para seleccionar "3D SUR" durante la reproducción.
- 2 Para apagar el efecto de 3D ambiental, presione nuevamente SOUND para seleccionar "NORM".

Operación con DVD y Video CD (continua)

Características generales (continua)

Zoom

La función ZOOM le permite agrandar la imagen de video y moverse a través de la imagen agrandada.

- 1 Presione ZOOM durante la reproducción o pausa para activar la función Zoom.
Si presiona ZOOM repetidamente, el nivel de aumento se incrementa hasta seis veces.
- 2 Use los botones ◀▶/▲▼ para moverse a través de la imagen agrandada.
- 3 Presione CLEAR para regresar al modo de reproducción normal o para regresar a la imagen detenida.

Nota

- La función de zoom podría no funcionar en algunos DVD.
- La función zoom podría no funcionar en escenas multiángulos.

Búsqueda por marcas



Puede iniciar la reproducción desde un punto en la memoria. Se pueden memorizar hasta nueve puntos. Para agregar una marca, siga estos pasos.

- 1 Durante la reproducción de un disco, presione MARKER cuando la reproducción llegue al punto que usted desea agregar a la memoria.
El icono del MARCADOR aparecerá en la pantalla de TV brevemente.
- 2 Repita el paso 1 para agregar hasta 9 puntos de MARKER en un disco.

Para recuperar una escena marcada

- 1 Durante la reproducción de un disco, presione SEARCH. Aparecerá el menú de SEARCH POR MARCAS en la pantalla.
- 2 Antes de que pasen 10 segundos, presione ◀▶ para seleccionar el número de MARKER que desea recuperarlo.
- 3 Presione SELECT/ENTER.
La reproducción iniciará a partir de la escena marcada.
- 4 Para quitar el menú de SEARCH POR MARCAS, presione SEARCH.

Para borrar una memoria de escena marcada

- 1 Durante la reproducción de un disco, presione SEARCH. Aparecerá el menú de SEARCH POR MARCAS en la pantalla.
- 2 Presione ◀▶ para seleccionar el número de MARCADOR que desea borrar.
- 3 Presione CLEAR.
El número de MARCADOR se borrará de la lista.
- 4 Repita los pasos 2 y 3 para borrar MARCAS adicionales.
- 5 Para quitar el menú de SEARCH POR MARCAS, presione SEARCH.

Funciones especiales de DVD

Compruebe el contenido de los discos de video DVD: Menús

Los DVD podrían contener menús que le permiten acceder a funciones especiales. Para usar el menú del disco, presione MENU. Luego presione el botón numérico apropiado para seleccionar un elemento. O, use los botones ◀▶/▲▼ para resaltar su selección y luego presione SELECT/ENTER.

Menú Título

- 1 Presione TITLE.
Si el título actual tiene un menú, éste aparecerá en la pantalla. De otro modo, aparecerá el menú del disco.
- 2 El menú puede contener ángulos de cámara, opciones de idiomas de audio y de subtítulos y los capítulos para ese título.
- 3 Para quitar el menú de título, presione nuevamente TITLE.

Menú del Disco

- 1 Presione MENU.
Aparecerá el menú del disco en pantalla.
- 2 Para quitar el menú de disco, presione nuevamente MENU.

Angulo de cámara



Si el disco contiene secuencias grabadas desde diferentes ángulos de la cámara, el icono de ángulo parpadeará en la pantalla de TV. Puede cambiar entonces el ángulo de la cámara si lo desea.

- Presione ANGLE repetidamente durante la reproducción para seleccionar el ángulo deseado.
Aparecerá el número del ángulo actual en la pantalla de TV.

Cambiar el idioma del audio



Presione AUDIO repetidamente durante la reproducción para escuchar la pista de audio en un idioma distinto.

Subtítulos



Presione SUBTITLE repetidamente durante la reproducción para ver las diferentes opciones de idiomas para los subtítulos.

Nota

Si  aparece, la función no está disponible en el disco.

Operación con CD de audio y discos MP3

Reproducción de un CD de audio y de un disco MP3

El reproductor de DVD puede reproducir grabaciones en formato MP3 de discos CD-ROM, CD-R y CD-RW. Antes de reproducir grabaciones MP3, lea las notas sobre grabaciones MP3 en la página 22.

- 1 Inserte un disco y cierre la charola.**
El menú aparece en la pantalla de la TV.

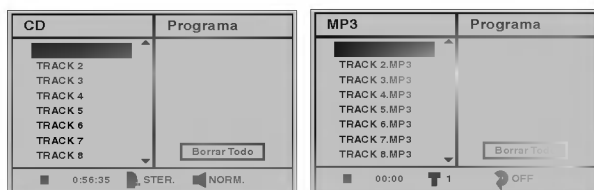

Menú de CD de audio

Menú MP3

- 2 Presione ▲▼ para seleccionar una pista y luego presione PLAY.**

Inicia la reproducción.

Durante la reproducción, aparecerá el tiempo transcurrido de la pista actual en la pantalla de menú. La reproducción se detendrá al final del disco.

- 3 Para detener la reproducción en cualquier otro momento, presione STOP.**

Pausa

- Oprima PAUSE/STEP durante la reproducción.
- Para continuar con la reproducción, oprima PLAY o presione PAUSE/STEP nuevamente.

Moviéndose a otra Pista

- Presione SKIP/SCAN ◀◀ o ▶▶ brevemente durante la reproducción para ir a la siguiente pista o para regresar al inicio de la pista actual.
- Presione SKIP/SCAN ◀◀ dos veces brevemente para ir a la pista anterior.
- En el caso de un CD de audio, para ir directamente a cualquier pista ingrese el número de pista usando los botones numéricos (0-9) durante la reproducción.

Repetir Pista/Todo/Apagado

- Para repetir la pista que se está reproduciendo actualmente, oprima REPEAT.
El icono de Repetir Pista aparecerá en la pantalla de menú.
- Para repetir todas las pistas de un disco en la unidad, presione REPEAT una segunda vez.
El icono de Repetir Todo aparecerá en la pantalla de menú.
- Para salir del modo de REPEAT, presione REPEAT una tercera vez.
El icono de Repetir Apagado aparecerá en la pantalla de menú.

Buscar

- Oprima y sostenga SKIP/SCAN ◀◀ o ▶▶ por cerca de dos segundos durante la reproducción.
El reproductor entrará al modo de SEARCH.
- Oprima y sostenga SKIP/SCAN ◀◀ o ▶▶ repetidamente para seleccionar la velocidad deseada: ◀◀X2, ◀◀X4, ◀◀X8 (en reversa) o ▶▶X2, ▶▶X4, ▶▶X8 (hacia adelante).
- La velocidad de búsqueda y la dirección se indican en la pantalla de menú.
- Para salir del modo SEARCH, presione PLAY.

Aleatorio

- Oprima RANDOM durante la reproducción o cuando esté detenida la reproducción.
La unidad iniciará automáticamente la reproducción aleatoria y se mostrará RANDOM o "☰" en la pantalla y en el menú.
- Para regresar al modo de reproducción normal, presione RANDOM repetidamente hasta que desaparezca RANDOM o "☰" de la pantalla y del menú.

Repetir A-B

Para repetir una secuencia.

- Durante la reproducción de un disco, presione A-B en el punto de inicio de su elección.
El icono de Repetir y una "A" aparecerá en la pantalla de menú.
- Presione A-B otra vez en el punto de su elección para el final.
El icono de Repetir y "A B" aparecen en la pantalla de menú y se inicia la reproducción de la secuencia en forma repetitiva.
- Para salir de la secuencia y regresar a la reproducción normal, presione A-B otra vez.
El icono de Repetir y "OFF" aparecerá en la pantalla de menú.

3D Ambiental

Esta unidad puede producir un efecto de 3D ambiental, que simula la reproducción de audio multicanal desde dos bocinas estéreo convencionales, en lugar de las cinco o más bocinas que normalmente se requieren para escuchar el audio multicanal de un sistema home-theater.

- Presione SOUND para seleccionar "3D SUR" durante la reproducción.
- Para apagar el efecto de 3D ambiental, presione nuevamente SOUND para seleccionar "NORM".

Cambiar el canal de audio

Presione AUDIO repetidamente durante la reproducción para escuchar un canal de audio distinto (ESTEREO, IZQUIERDA o DERECHA).

Reproducción programada

Reproducción programada con CD de audio y discos MP3

El programa le permite guardar sus pistas favoritas para un disco en particular en la memoria del reproductor.

El programa puede contener hasta 32 pistas (CD de audio) o 60 pistas (disco MP3).

1 Inserte un disco y cierre la charola.

El menú aparece en la pantalla de la TV.

2 Presione PROGRAM durante la reproducción o en el modo de paro para entrar al modo de Editar Programa.

La marca [E] aparecerá a la derecha de la palabra Programa del lado derecho de la pantalla de menú.

Nota

Presione PROGRAM para salir del modo de Editar Programa y la marca [E] desaparecerá.

3 Presione ▲▼ para seleccionar una pista y luego presione SELECT/ENTER para colocar la pista seleccionada en la lista de Programa.

4 Repita el paso 3 para colocar pistas adicionales en la lista de Programa.



Menú de CD de audio

Menú MP3

5 Presione ►.

La pista programada que seleccionó al último está resaltada en la lista de programas.

6 Presione ▲▼ para seleccionar la pista que quiere reproducir.

Presione TITLE para moverse a la siguiente página. Presione MENU para moverse a la página anterior.

7 Presione PLAY para iniciar.

La reproducción se inicia en el orden en el que programó las pistas y aparece "PROG" en la pantalla de menú. La reproducción se detiene después de que todas las pistas en la lista de Programa se han reproducido una vez.

Reproducción programada con CD de video

Nota

En un CD de video con PBC, debe colocar el PBC en Apagado en el menú de configuración para usar la función Programar. Vea la página 14.

1 Inserte un CD de video y cierre la charola.

2 Presione PROGRAM mientras la reproducción está detenida.

Aparecerá el menú Programar VCD.

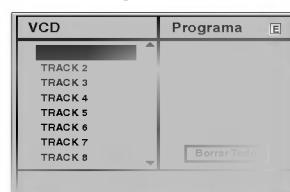

Nota

Presione RETURN o PROGRAM para salir del menú Programa.

3 Siga los pasos 3-7 de "Reproducción programada con un CD de audio o disco MP3" a la izquierda.

Repetir pistas programadas

- Para repetir la pista que se está reproduciendo actualmente, oprima REPEAT. El icono de Repetir Pista aparecerá en la pantalla de menú.
- Para repetir todas las pistas de la lista de programa, presione REPEAT una segunda vez. El icono de Repetir Todo aparecerá en la pantalla de menú.
- Para salir del modo de REPEAT, presione REPEAT una tercera vez. El icono de Repetir Apagado aparecerá en la pantalla de menú.

Eliminar una pista de la lista de programa

- 1 Presione PROGRAM durante la reproducción o en el modo de paro para entrar al modo de Editar Programa. Aparecerá la marca [E].
- 2 Presione ► para moverse a la lista de programa.
- 3 Use ▲▼ para seleccionar la pista que desea borrar de la lista de programa.
- 4 Presione CLEAR. La pista se borrará de la lista de Programa.

Eliminar toda la lista de programa

- 1 Siga los pasos 1-2 de "Borrar una pista de la lista de programa" anterior.
- 2 Use ▲▼ para seleccionar "Borrar todo", luego presione SELECT/ENTER. Se borrará todo el Programa para el disco. Los programas también se borran cuando se retira el disco.

Para restablecer la reproducción normal desde la reproducción programada

Presione y sostenga PROGRAM por 3 segundos hasta que el indicador "PROG" desaparezca de la pantalla de menú.

Información adicional

Memoria de la última configuración

Este reproductor memoriza la última configuración para el último disco que vio. Los parámetros permanecen en memoria aun cuando retire el disco del reproductor o apague el reproductor. Si carga un disco que tiene sus parámetros memorizados, se recuperará la última posición de paro automáticamente.

Notas

- Los parámetros se guardan en memoria para usarse en cualquier momento.
- Este reproductor no memoriza los parámetros de un disco si usted apaga el reproductor antes de comenzar la reproducción.

Salvapantallas

La imagen de salvapantallas aparece cuando deja el reproductor de DVD en modo de paro por cerca de cinco minutos.

Después de que el salvapantallas se ha mostrado por cerca de cinco minutos más, el reproductor de DVD se apagará automáticamente.

Configuración de Modo de Video

- Con ciertos discos, la imagen reproducida puede estar parpadeante o temblorosa o mostrar un patrón de puntos en las líneas rectas. Esto significa que la interpolación vertical o entrelazado no corresponde perfectamente con el disco. En este caso, la calidad de la imagen puede mejorar cambiando en modo de video.
- Para cambiar el modo de video, presione y sostenga DISPLAY unos 3 segundos durante la reproducción del disco. El número de modo de video al que cambió se muestra en la pantalla de la TV. Compruebe si ha mejorado la calidad de video. Puede repetir el procedimiento anterior hasta que obtenga la calidad deseada en la imagen.
- El modo de video cambia;
MODE1 → MODE2 → MODE3 → MODE4 →
MODE5 → MODE1
- Si apaga el reproductor, el modo de video regresará a su estado inicial (MODO 1).

Control de la TV

Su control remoto es capaz de operar su reproductor DVD así como otras funciones limitadas de una TV LG. Siga las instrucciones a continuación para operar su TV LG.

1 Antes de usar el control remoto, presione el botón **DVD** o **TV** para seleccionar el dispositivo que quiere operar. Para cambiar el modo del control remoto (para operar un dispositivo diferente), asegúrese de presionar primero el botón **DVD** o **TV**.

2 Los botones **POWER**, **CH (▼/▲)**, **VOL (◀▶)**, **MUTE** y **TV AV** en el control remoto se usan para operar la TV LG.

Configurando los códigos del control remoto para la TV LG

- Este control remoto soporta dos códigos de control remoto para TV LG: Código 1 y Código 2.
El código 1 es para TV LG con NTSC o multisistema.
El código 2 es para TV LG con sistema PAL.
- Cuando la unidad se embarca en la fábrica el control remoto está en Código 1.
- Para poner el control remoto en Código 2, mantenga presionados al mismo tiempo el botón TV y el botón del número "2" en el control remoto. (si se cambian las pilas del control remoto mientras está en Código 2, la configuración volverá a Código 1).
- Para poner el control remoto de regreso en Código 1, mantenga presionados al mismo tiempo el botón TV y el botón del número "1" en el control remoto.

Nota

Si el control remoto no puede operar su TV en particular, intente con el otro código o use el control remoto original de su TV LG.

Debido a la variedad de códigos usados por el fabricante, NUESTRA COMPAÑÍA no puede garantizar que el control remoto funcionará con todos los modelos de TV LG.

Información adicional (continua)

Notas sobre los discos MP3

Acerca del MP3

- Un archivo MP3 son datos de audio comprimidos usando MPEG1, el esquema de codificación de 3 archivos para capas de audio. Llamamos "Archivos MP3" a los archivos que tienen la extensión ".mp3".
- El reproductor no puede leer archivos MP3 que tenga una extensión distinta a ".mp3".
- El reproductor no puede leer archivos falsos de MP3 que tenga una extensión ".mp3".

La compatibilidad de discos MP3 con este reproductor está limitada como sigue:

1. Frecuencia de muestreo solamente a 44.1 kHz
2. Tasa de bit dentro de 32 -320 kbps
3. Formato físico del CD-R debe ser "ISO 9660".
4. Si graba archivos MP3 usando software que no pueda crear un SISTEMA DE ARCHIVOS, por ejemplo "Direct CD" y otros, será imposible reproducir los archivos MP3. Por tanto recomendamos que use el "Easy CD Creator", que crea un sistema de archivos ISO 9660.
5. Un disco de una sesión única requiere que haya archivos MP3 en la primera pista. Si no hay un archivo MP3 en la primera pista, no se podrán reproducir archivos MP3. Si desea reproducir archivos MP3, formatee todos los datos en el disco o utilice un nuevo disco.
6. No recomendamos usar discos CD-RW. Por favor utilice solamente discos CD-R terminados.
7. Los nombres de archivos deberán ser de 8 letras o menos y deberán incorporar la extensión ".mp3", de este modo "*****.MP3".
8. No use caracteres especiales como "_ ?!><+*}{[@] ; \ , ." etc.
9. El número total de archivos en el disco debe ser menor de 200.
10. Use discos CD-R de 74 minutos (650 M). No use CD-R de software de 80 minutos (700M).

El reproductor DVD requiere que los discos/grabaciones cumplan ciertos estándares técnicos para lograr la calidad óptima de reproducción. Los DVD pregrabados están configurados automáticamente para cumplir con estos estándares. Existen muchos tipo de formatos de discos grabables (incluyendo CD-R que contiene archivos MP3).

Los clientes también deben saber que se requiere permiso para descargar archivos MP3 y música del Internet. Nuestra compañía no tiene derecho a otorgar dicho permiso. El permiso siempre debe buscarse del propietario del derecho de copia.

Solución de problemas

Verifique en la siguiente guía las causas posibles de un problema antes de contactar al servicio técnico.

Síntoma	Causa	Corrección
No hay corriente.	<ul style="list-style-type: none"> ● Está desconectado el cable de alimentación. 	<ul style="list-style-type: none"> ● Conecte el cable al contacto de pared firmemente.
Hay corriente pero el reproductor de DVD no funciona.	<ul style="list-style-type: none"> ● No hay un disco insertado. 	<ul style="list-style-type: none"> ● Inserte un disco (Compruebe que el "Ⓢ" indicador en la pantalla está encendido).
No hay imagen.	<ul style="list-style-type: none"> ● La TV no está configurada para recibir señal de DVD. 	<ul style="list-style-type: none"> ● Seleccione el modo de entrada de video apropiado en la TV para que la imagen del reproductor de DVD aparezca en la pantalla de la TV.
	<ul style="list-style-type: none"> ● El cable de video no está conectado firmemente. 	<ul style="list-style-type: none"> ● Conecte bien el cable de video en las entradas y salidas.
	<ul style="list-style-type: none"> ● La TV no está encendida. 	<ul style="list-style-type: none"> ● Encienda la TV.
No hay sonido.	<ul style="list-style-type: none"> ● El equipo conectado con el cable de audio no está configurado para recibir señal de salida del DVD. 	<ul style="list-style-type: none"> ● Seleccione el modo de entrada correcto del receptor de audio para que pueda escuchar el sonido del reproductor DVD.
	<ul style="list-style-type: none"> ● Los cables de audio no están conectados firmemente. 	<ul style="list-style-type: none"> ● Conecte bien los cables de audio en las entradas y salidas.
	<ul style="list-style-type: none"> ● No está encendido el equipo de audio. 	<ul style="list-style-type: none"> ● Encienda el equipo conectado con el cable de audio.
	<ul style="list-style-type: none"> ● La salida de audio digital está en la posición equivocada. 	<ul style="list-style-type: none"> ● Coloque la salida de audio digital en la posición correcta, luego encienda el reproductor de DVD otra vez presionando ENCENDIDO.
La calidad de la reproducción es muy pobre.	<ul style="list-style-type: none"> ● El disco está sucio. 	<ul style="list-style-type: none"> ● Limpie el disco.
El reproductor DVD no inicia la reproducción.	<ul style="list-style-type: none"> ● No hay un disco insertado. 	<ul style="list-style-type: none"> ● Inserte un disco (Compruebe que el "Ⓢ" indicador en la pantalla está encendido).
	<ul style="list-style-type: none"> ● Se insertó un disco que no se puede reproducir. 	<ul style="list-style-type: none"> ● Inserte un disco reproducible (Compruebe el tipo de disco, sistema de colores y código de región)
	<ul style="list-style-type: none"> ● El disco está colocado cara abajo. 	<ul style="list-style-type: none"> ● Coloque el disco con el lado correcto para arriba.
	<ul style="list-style-type: none"> ● El disco no está colocado dentro de las guías. 	<ul style="list-style-type: none"> ● Coloque el disco correctamente en la charola dentro de las guías.
	<ul style="list-style-type: none"> ● El disco está sucio. 	<ul style="list-style-type: none"> ● Limpie el disco.
	<ul style="list-style-type: none"> ● Está puesto el nivel de clasificación. 	<ul style="list-style-type: none"> ● Cancele la función de Clasificación o cambie el nivel de clasificación.
El control remoto no funciona adecuadamente.	<ul style="list-style-type: none"> ● El control remoto no está apuntando al sensor remoto en el reproductor de DVD. 	<ul style="list-style-type: none"> ● Apunte el control remoto al sensor remoto en el reproductor DVD.
	<ul style="list-style-type: none"> ● El control remoto está muy lejos del reproductor de DVD. 	<ul style="list-style-type: none"> ● Opere el control remoto en un rango no mayor a 7 m. (23 pies).
	<ul style="list-style-type: none"> ● Hay un obstáculo en la trayectoria entre el control remoto y el reproductor de DVD. 	<ul style="list-style-type: none"> ● Retire el obstáculo.
	<ul style="list-style-type: none"> ● Se acabaron las pilas del control remoto. 	<ul style="list-style-type: none"> ● Cambie las pilas por unas nuevas.

Lista de códigos de idioma

Escriba el número de código apropiado para las configuraciones iniciales de "Audio de Disco", "Subtítulo de disco" y/o "Menu de Disco" (Vea página 13).

Código	Idioma	Código	Idioma	Código	Idioma	Código	Idioma
6565	Afar	7079	Farsi	7678	Lingala	8375	Eslovaco
6566	Abjasian	7082	Francés	7679	Laota	8376	Eslovenio
6570	Africano	7089	Friso	7684	Lituano	8377	Samoano
6577	Ameharico	7165	irlandés	7686	Latvio, Letón	8378	Shona
6582	Arabe	7168	Galés	7771	Malasio	8379	Somali
6583	Asamese	7176	Gallego	7773	Maori	8381	Albano
6588	Aymara	7178	Guarani	7775	Macedonio	8382	Serbio
6590	Azerbaijan	7185	Gujarati	7776	Malayo	8385	Sudanés
6665	Bashkir	7265	Hausa	7778	Mongol	8386	Sueco
6669	Bielorruso	7273	Hindi	7779	Moldavio	8387	Swahili
6671	Búlgaro	7282	Croata	7782	Marathi	8465	Tamil
6672	Bihari	7285	Húngaro	7783	Malay	8469	Telugu
6678	Bengali, Bangla	7289	Armenio	7784	Maltés	8471	Tajik
6679	Tibetano	7365	Interlingua	7789	Burmés	8472	Thai
6682	Bretón	7378	Indonesio	7865	Nauru	8473	Tigrinya
6765	Catalán	7383	Islandico	7869	Nepalés	8475	Turki
6779	Corso	7384	Italiano	7876	Holandés	8476	Tagalog
6783	Checo	7387	Hebreo	7879	Noruego	8479	Tonga
6789	Galés	7465	Japonés	7982	Oriya	8482	Turco
6865	Danés	7473	Yiddish	8065	Punjabi	8484	Tatar
6869	Alemán	7487	Javanés	8076	Polaco	8487	Twi
6890	Butanés	7565	Georgiano	8083	Pashto, Pushto	8575	Ucraniano
6976	Griego	7575	Kazakh	8084	Portugués	8582	Urdu
6978	Inglés	7576	Greenlandic	8185	Quechua	8590	Uzbek
6979	Esperanto	7577	Camboyano	8277	Rhaeto-romance	8673	Vietnamés
6983	Español	7578	Kannada	8279	Rumano	8679	Volapük
6984	Estonio	7579	Coreano	8285	Ruso	8779	Wolof
6985	Vasco	7583	Kashmir	8365	Sánscrito	8872	Xhosa
7065	Persa	7585	Kurdo	8368	Sindhi	8979	Yoruba
7073	Finés	7589	Kirghiz	8372	Serbo-croata	9072	Chino
7074	Fiji	7665	Latín	8373	Singalés	9085	Zulu

Lista de códigos de países

Escriba el número de código apropiado para la configuración inicial de "Código de País" (Vea página 15).

Código País	Código País	Código País	Código País
AD Andorra	ER Eritrea	LC Santa Lucía	SC Seychelles
AE Emiratos Arabes Unidos	ES España	LI Liechtenstein	SD Sudán
AF Afganistán	ET Etiopía	LK Sri Lanka	SE Suecia
AG Antigua y Barbuda	FI Finlandia	LR Liberia	SG Singapur
AI Anguila	FJ Islas Fidji	LS Lesotho	SH Santa Helena
AL Albania	FK Islas Malvinas	LT Lituania	SI Eslovenia
AM Armenia	FM Micronesia	LU Luxemburgo	SJ Islas Svalbard y Jan Mayen
AN Antillas Holandesas	FO Islas Feroe	LV Latvia	SK República de Eslovaquia
AO Angola	FR Francia	LY Libia	SL Sierra Leona
AQ Antártida	FX Francia (Territorio Europeo)	MA Marruecos	SM San Marino
AR Argentina	GA Gabón	MC Mónaco	SN Senegal
AS Samoa Americana	GB Gran Bretaña	MD Moldavia	SO Somalia
AT Austria	GD Granada	MG Madagascar	SR Suriname
AU Australia	GE Georgia	MH Islas Marshall	ST Santo Tomé y Príncipe
AW Aruba	GF Guayana Francesa	MK Macedonia	SU Antigua URSS
AZ Azerbaiján	GH Ghana	ML Mali	SV El Salvador
BA Bosnia-Herzegovina	GI Gibraltar	MN Mongolia	SY Siria
BB Barbados	GL Groenlandia	MO Macau	SZ Swazilandia
BD Bangladesh	GM Gambia	MP Islas Marianas del Norte	TC Islas Caicos y Turcos
BE Bélgica	GN Guinea	MQ Martinique (French)	TD Chad
BF Burkina Faso	GP Guadalupe (French)	MR Mauritania	TF Territorios del Sur Francés
BG Bulgaria	GQ Guinea Ecuatorial	MS Montserrat	TG Togo
BH Bahrain	GR Grecia	MT Malta	TH Tailandia
BI Burundi	GS S. Georgia y S. Sandwich Bermuda	MU Mauricio	TJ Tadjikistán
BJ Benin	GT Guatemala	MV Maldiva	TK Tokelau
BM Islas	GU Guam (EEUU)	MW Malawi	TM Turkmenistán
BN Brunei Darussalam	GW Guinea Bissau	MX México	TN Tunez
BO Bolivia	GY Guyana	MY Malasia	TO Tonga
BR Brasil	HK Hong Kong	MZ Mozambique	TP Timor del Este
BS Bahamas	HM Islas Heard y McDonald	NA Namibia	TR Turquía
BT Bután	HN Honduras	NE Nigeria	TT Trinidad y Tobago
BV Isla Bouvet	HR Croacia	NF Islas Norkfolk	TV Tuvalu
BW Botswana	HT Haití	NG Nigeria	TW Taiwán
BY Bielorrusia	HU Hungría	NI Nicaragua	TZ Tanzania
BZ Belice	ID Indonesia	NL Países Bajos	UA Ucrania
CA Canadá	IE Irlanda	NO Noruega	UG Uganda
CC Islas Cocos (Keeling)	IL Israel	NP Nepal	UK Reino Unido
CF República Africana Central	IN India	NR Nauru	UM Islas periféricas de EEUU menor
CG Congo	IO Territorio del Océano Hindú Británico	NU Niue	US Estados Unidos
CH Suiza	IQ Iraq	NZ Nueva Zelanda	UY Uruguay
CI Costa de Marfil	IR Irán	OM Omán	UZ Uzbekistán
CK Islas Cook	IS Islandia	PA Panamá	VA Estado de la Ciudad del Vaticano
CL Chile	IT Italia	PE Perú	VC San Vicente y Granadinas
CM Camerún	JM Jamaica	PF Polinesia (French)	VE Venezuela
CN China	JO Jordán	PG Papua Nueva Guinea	VG Islas Virgen (Británicas)
CO Colombia	JP Japón	PH Filipinas	VI Islas Virgin (EEUU)
CR Costa Rica	KE Kenia	PK Paquistán	VN Vietnam
CS Antigua Checoslovaquia	KG Kirguizistán	PL Polonia	VU Vanuatu
CU Cuba	KH Cambodia	PM San Pedro y Miguelón	WF Islas Wallis y Fortuna
CV Cabo Verde	KI Kiribati	PN Isla Pitcaim	WS Samoa
CX Islas Christmas (Islas Navidad)	KM Comoros	PR Puerto Rico	YE Yemen
CY Chipre	KN San Kíts y Nevis Angula	PT Portugal	YT Mayotte
CZ República Checa	KP Corea del Norte	PW Palau	YU Yugoslavia
DE Alemania	KR Corea del Sur	PY Paraguay	ZA Sudáfrica
DJ Djibouti	KW Kuwait	QA Qatar	ZM Zambia
DK Dinamarca	KY Islas Caimán	RE Reunión (Francesa)	ZR Zaire
DM Dominica	KZ Kazakistán	RO Rumania	ZW Zimbabwe
DO República Dominicana	LA Laos	RU Federación Rusa	
DZ Algeria	LB Libano	RW Ruanda	
EC Ecuador		SA Arabia Saudí	
EE Estonia		SB Islas Salomón	
EG Egipto			
EH Sahara Oriental			

Especificación

General

Requerimientos de energía	110-240V~ 50/60Hz
Consumo	14W
Dimensiones (aprox.)	430 x 242 x 76.5 mm (L x A x A)
Peso (aprox.)	2,8 kg
Temperatura de funcionamiento	5°C a 40°C (41°F a 104°F)
Humedad de funcionamiento	5 % a 90 %

Sistema

Laser	Semiconductor láser, longitud de onda 650 nm
Sistema de señal	NTSC
Frecuencia de respuesta	DVD (PCM 96 kHz): 8 Hz a 44 kHz DVD (PCM 48 kHz): 8 Hz a 22 kHz CD: 8 Hz a 20 kHz
Tasa señal/ruido	Más de 100dB (solo conectores ANALOG OUT)
Distorsión armónica	Menos de 0,008%
Rango dinámico	Más de 100 dB (DVD) Más de 95 dB (CD)

Salidas

VIDEO OUT	1 Vp-p 75 Ω , sinc, negativa
S-VIDEO OUT	(Y) 1,0 V (p-p), 75 Ω , sinc. negativa, Mini DIN 4-pin x 1 (C) 0,3 V (p-p) 75 Ω
COMPONENT VIDEO OUT	(Y) 1,0 V (p-p), 75 Ω , sinc. negativa, RCA x 1 (Pb)/(Pr) 0,7 V (p-p), 75 Ω , RCA x 2
Audio output (digital audio)	0,5 V (p-p), 75 Ω , RCA x 1
Audio output (analog audio)	2,0 Vrms (1 kHz, 0 dB), 330 Ω , RCA (L, R) x 1

Accesorios

Cable de video1
Cable de audio1
Control remoto1
Pilas2

- El diseño y las especificaciones están sujetas a cambios sin previo aviso.

Fabricado bajo licencia de Dolby Laboratories. "Dolby" y el símbolo de la doble D son marcas registradas de Dolby Laboratories. Obras confidenciales no publicadas. Derechos de copia 1992-1997 Dolby Laboratories. Todos los derechos reservados.

"DTS" y "DTS Digital Out" son marcas registradas de Digital Theater Systems, Inc.



— |

| —

— |

| —



P/NO : 3834RS0036X