



SXS REFRIGERATOR

User's Guide

Please read this guide thoroughly before operating and keep it handy for reference at all times.

FRIGORÍFICO **SXS**

Guía de usuario

Lea detenidamente estas instrucciones antes utilizar el frigorífico y guárdelas como referencia para el futuro.

FRIGORÍFICO **S**

Manual do Utilizador

Antes de colocá-lo em funcionamento e deixe-o ao alcance para posteriores consultas em qualquer momento.

Índice

Introdução

- Entrada
- Importantes instruções de segurança
- Identificação das peças

Instalação

- Local de instalação
- Retirar a porta
- Colocar novamente a porta
- Instalação da mangueira de alimentação
- Ajuste da altura

Funcionamento

- Início
- Ajuste das temperaturas e funcionamento (Distribuidor / Preparador de gelo automático)
- Central de refrigeração (Disponível somente em alguns modelo)
- Prateleira
- Cacifo para vinho (Disponível somente em alguns modelo)
- Caixa de ovos
- Controlo da humidade do compartimento para verduras
- Conversão em compartimento para verduras ou carne
- Desodorante (Disponível somente em alguns modelos)

Sugestões para guardar alimentos

- Posição dos alimentos
- Guardar alimentos

Cuidados e manutenção

- Como desmontar as peças
- Informações gerais
- Limpeza
- Solução de problemas

Entrada

Os números do modelo e de série estão indicados na estrutura interna ou na parte traseira do compartimento frigorífero do aparelho. Estes números são únicos e não estão a disposição de outros. É preciso preencher as seguintes informações e guardar este manual como um registo permanente da aquisição. Prenda aqui o recibo com um grafo.

Data da aquisição : _____
Comprado do revendedor : _____
Endereço do revendedor : _____
N.º de telefone do revendedor : _____
N.º do modelo : _____
N.º de série : _____

Importantes instruções de segurança

Antes de ser utilizado, este frigorífico precisa ser apropriadamente instalado e localizado de acordo com as instruções de instalação deste documento.

Nunca puxe a ficha da tomada pelo cabo eléctrico. Segure firme sempre a ficha e puxe-a para fora da tomada.

Ao afastar o aparelho da parede, tome cuidado para não passar por cima do cabo eléctrico nem danificá-lo de qualquer modo.

Depois que o aparelho estiver a funcionar, não toque as superfícies frias do compartimento congelador, especialmente com as mãos molhadas ou húmidas. A pele poderá grudar nestas superfícies extremamente frias.

Tire a ficha da tomada eléctrica para realizar limpeza ou outras necessidades. Nunca toque-a com as mãos húmidas, porque poderá causar choque eléctrico ou ferir-se.

Nunca estrague, altere, dobre severamente, puxe para fora, nem torça o cabo eléctrico, porque um dano ao cabo poderá causar incêndio ou choque eléctrico. Se tiver dúvidas como realizar a ligação à terra, consulte um técnico qualificado.

Nunca coloque recipientes de vidro dentro do congelador porque poderão partirem-se por causa da dilatação do congelamento.

Nunca coloque as mãos dentro do recipiente para guardar gelo da produção automática. O dispositivo de produção automática de gelo poderá causar feridas.

Este aparelho não foi projectado para uso por crianças pequenas nem pessoas incapazes, sem supervisão.

É preciso vigiar que as crianças não brinquem com este aparelho.

Nunca permita que ninguém suba em cima, sente-se ou pendure-se na porta da central de refrigeração. Estas acções podem causar danos ao frigorífico ou mesmo tombá-lo, e causar danos pessoais sérios.

Se for possível, ligue o frigorífico numa tomada eléctrica exclusiva para evitar uma sobrecarga que poderá causar interrupções.

O refrigerador - congelador tem que ser posicionado que o ficha de fornecimento é acessível para rápida desligação quando acontecer o acidente.

Se o fio de fornecimento for danado, tem que ser substituído por fabricante ou seu agente de serviço ou outra pessoa qualificada para evitar o risco.

**Não use extensões
eléctricas**
**Acessibilidade de
Ficha de
Fornecimento**
**Reposição de Fio de
Fornecimento**

Cuidado para crianças não fiquem presas

PERIGO: Risco de crianças ficarem presas dentro.
Antes de jogar fora um frigorífico ou congelador velho :
Tire as portas mas deixe as prateleiras para dificultar a entrada de crianças.
Este aparelho não foi projectado para uso por crianças pequenas nem pessoas incapazes, sem supervisão.
É preciso vigiar que as crianças não brinquem com este aparelho.

Não guarde

Não guarde nem use gasolina ou outros gases ou líquidos inflamáveis nas proximidades deste aparelho.

Ligação à Terra

No caso de curto-circuito, uma ligação à terra reduz o risco de choque eléctrico ao fornecer um percurso de escape para a corrente eléctrica.
Para evitar possíveis choques eléctricos, este aparelho precisa possuir uma ligação à terra. A utilização imprópria da tomada de ligação à terra pode causar choque eléctrico.
Consulte um electricista qualificado ou pessoal de assistência técnica, se as instruções para a ligação eléctrica à terra não forem inteiramente compreendidas, ou se tiver quaisquer dúvidas se a ligação à terra do aparelho é apropriada.

Identificação das peças

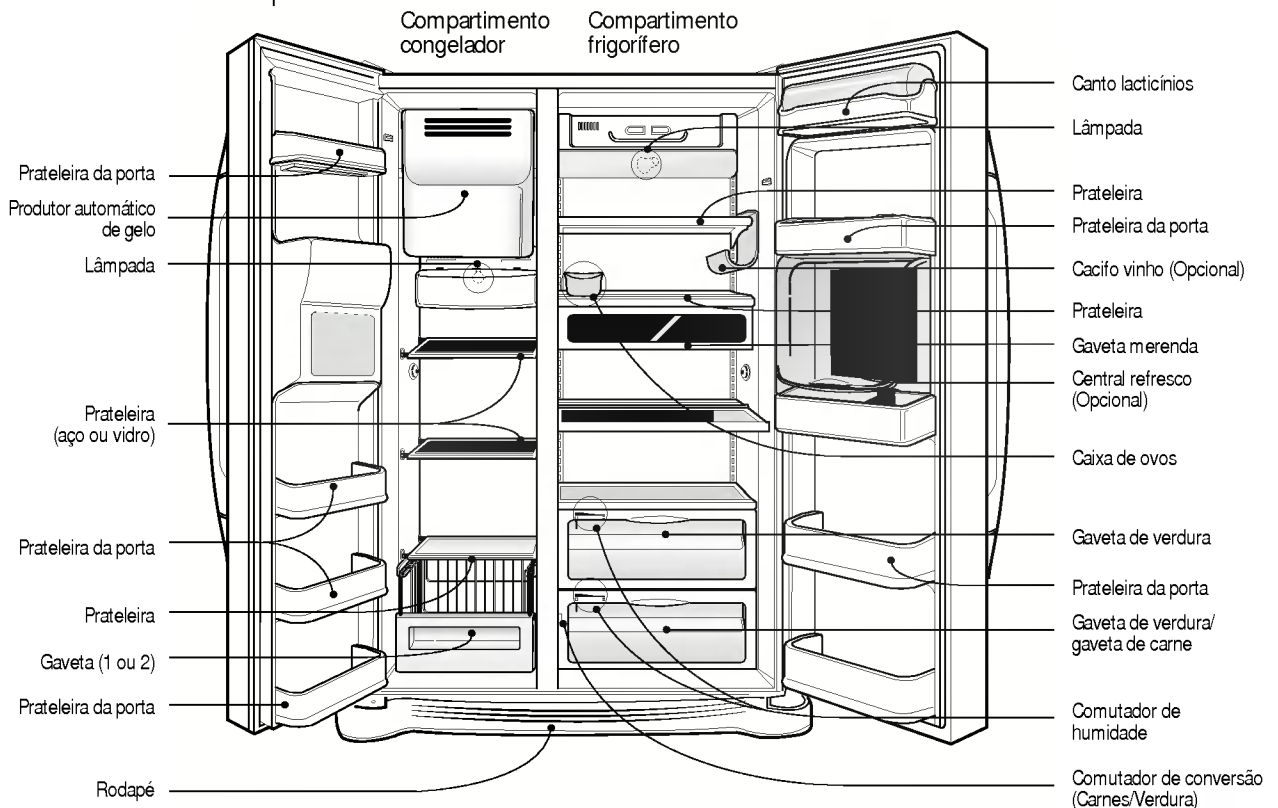

OBSERVAÇÃO

- Se estiver a faltar qualquer peça do aparelho, podem ser que sejam peças usadas somente em outros modelos. (p. ex. a "Central de refrigeração" não está incluída em todos os modelos).

Escolha uma boa localização

Local de instalação

1. Coloque o aparelho num lugar de fácil utilização.
2. Evite colocar o aparelho perto de fontes de calor, à luz directa do sol ou exposto à humidade.
3. É preciso que o ar circule apropriadamente ao redor do aparelho para garantir um funcionamento eficiente. Se o aparelho for instalado numa reentrância da parede, deixe em cima um vão de pelo menos 12 polegadas (30 cm.) e pelo menos 2 polegadas (5 cm.) da parede. O aparelho precisa ser elevado 1 polegada (2,5 cm.) do chão, especialmente se houver alcatifa.
4. Para evitar vibrações, o aparelho precisa estar nivelado.
5. Não instale o aparelho em temperaturas inferiores a 5° C. Poderá perturbar o desempenho.



Advertência

Tire o rodapé e solte a mangueira de alimentação de água

Tire a porta do compartiment o congelador

Tire a porta do frigorífico

Retirar a porta

Perigo de Choque Eléctrico

Desligue a alimentação eléctrica do frigorífico antes de instalá-lo. A desobediência desta regra poderá causar morte ou dano sério.

Se a porta da entrada for estreita demais para passar o frigorífico, tire a porta do aparelho e passe-o de lado.

Para tirar o rodapé, levante-o e em seguida puxe a mangueira de alimentação de água, aperte ao mesmo tempo o ponto (1) mostrado na figura da direita.

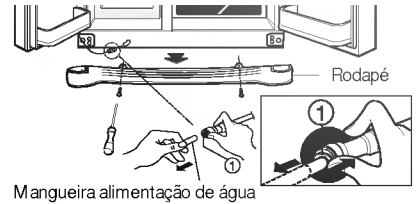

OBSERVAÇÃO

- Se a ponta da mangueira estiver deformada ou larga, corte a parte estragada.

- 1) Para tirar a tampa da dobradiça, desatarraxe os parafusos. Solte em seguida todos os fios de ligação, excepto o da terra.
- 2) Para tirar o grampo, gire-o na direcção horária (1) levante em seguida a dobradiça superior (2).

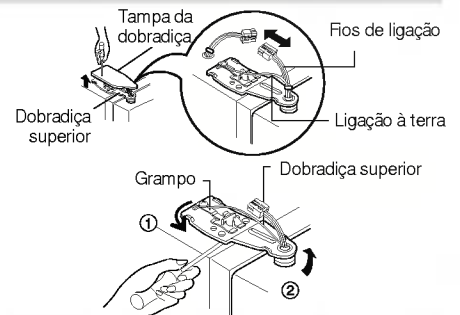

OBSERVAÇÃO

- Ao tirar a dobradiça superior, tome cuidado para que a porta não caia para a frente.

- 3) Para tirar a porta do compartimento congelador, levante-a. Neste caso, será preciso levantar a porta o suficiente para puxar inteiramente para fora a mangueira de alimentação de água.

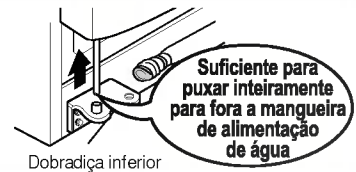

OBSERVAÇÃO

- Leve a porta do compartimento frigorífero para o local de instalação e encoste-a no chão, tome cuidado para não danificar a mangueira de alimentação de água.

- 1) Desatarraxe os parafusos da tampa da dobradiça e tire a tampa. Solte os fios de ligação que houver, excepto o da terra.
- 2) Para tirar o grampo, gire-o na direcção horária (1) e em seguida, levante a dobradiça superior para tirá-la (2)
- 3) Para tirar a porta do compartimento frigorífero levante-a.

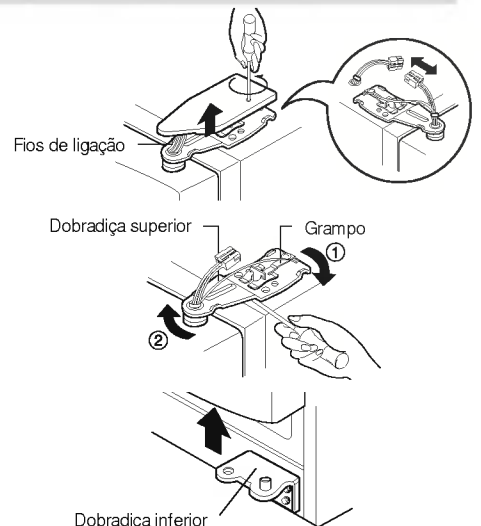

Passar o frigorífico

Passar o frigorífico de lado através da porta de entrada da maneira indicada na figura da direita.

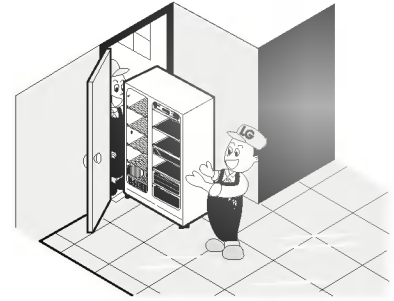

Colocar novamente a porta

Para instalar novamente as portas realize em ordem inversa as operações realizadas para retirá-las, depois de ter passado pela porta de entrada.

Instalação da mangueira de alimentação de água

Antes da instalação

- A operação de produção automática de gelo precisa de pressão de água de 147 ~ 834 kPa (1,5 ~ 8,5 kgf/cm²) (Isto significa que um copinho de papel (180 cc) será enchido em 3 seg.).
- Se a pressão da água não chegar à potência de 147 kPa (1,5 kgf/cm²), será preciso comprar uma bomba de pressão separada para a normal produção de gelo e o suprimento de água fresca.
- Mantenha o comprimento total da mangueira de alimentação de água no máximo em 12 m. e tome cuidado para não dobrar a mangueira. Mangueiras de mais de 12 m. podem causar problemas na alimentação da água por causa da pressão de escoamento.
- Instale a mangueira de alimentação de água num lugar isento de calor.

Advertência

- Ligue somente no fornecimento de água potável.
- Consulte as instruções da instalação do jogo de filtro de água.

Ajuste da altura

Se a porta do compartimento congelador estiver mais baixa que a porta do compartimento frigorífero

Para nivelar a porta, coloque a ponta de uma chave de fenda normal na fenda do parafuso da esquerda de ajuste da altura e gire na direcção horária (⌚).

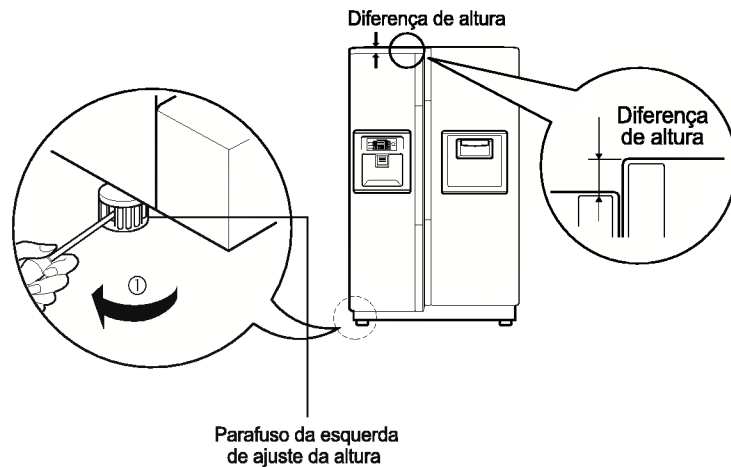

Se a porta do compartimento congelador estiver mais alta que a porta do compartimento frigorífero

Para nivelar a porta, coloque a ponta de uma chave de fenda normal na fenda do parafuso da direita de ajuste da altura e gire na direcção horária (⌚).

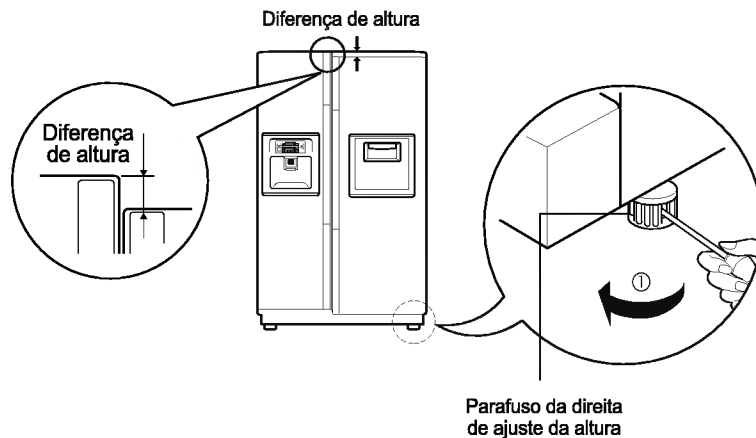

Depois de nivelar a altura da porta

Para as portas do frigorífico fecharem-se suavemente, regule os parafusos de ajuste da altura. Se as portas não fecharem-se correctamente, o desempenho poderá ser influenciado.

Em seguida

1. Tire toda a poeira acumulada no transporte e limpe inteiramente o aparelho.
2. Instale os acessórios tais como a caixa dos cubos de gelo, tabuleiro tampa de evaporação etc., nos lugares certos. Estão embalados juntos para evitar possíveis danos durante o transporte.
3. Ligue o cabo de alimentação eléctrica (a ficha) na tomada. Não instale outros aparelhos na mesma tomada.

Poderá ajustar a temperatura das câmaras do frigorífico e do congelador.

Como ajustar a temperatura na unidade do congelador

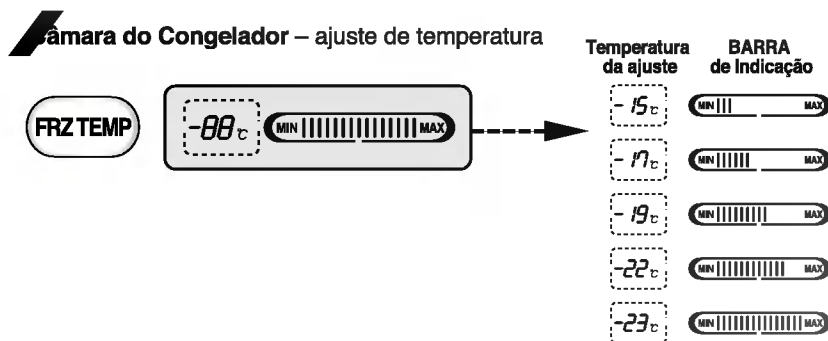

Como ajustar a temperatura na unidade do frigorífico

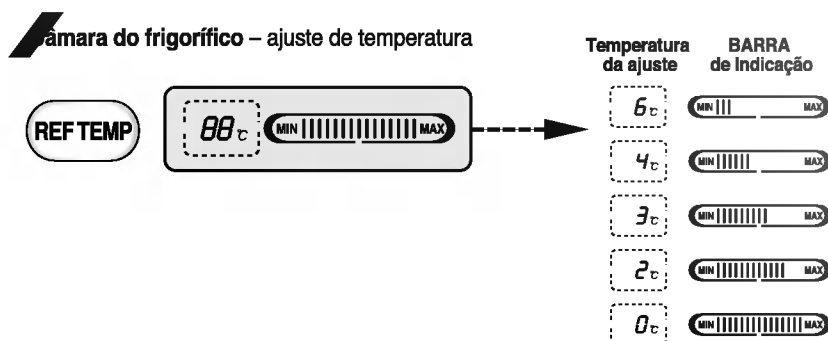

* Todas as vezes que pressionar o botão, o ajuste é repetido na seguinte ordem: (Forte Médio) → (Forte) → (Fraco) → (Fraco Médio)

- A temperatura interna actual varia dependendo do estado do alimento assim como a temperatura de ajuste indicada é a temperatura final e não a temperatura actual dentro do frigorífico.
- A função de refrigeração é fraca no momento inicial. Por favor, ajuste a temperatura como descrito acima, após usar o frigorífico por no mínimo 2 a 3 dias.

Seleção de uso do Distribuidor

Poderá seleccionar água ou gelo.

* Por favor, seleccione água, gelo picado e gelo em cubos pressionando o botão **DISPENSER** como desejar.

* Por favor, pressione o botão de pressão levemente, empurrando para a frente com um copo.

- A linha da borda é indicada para a função seleccionada.
- Será ouvido o som "Tak" 5 segundos depois da saída do gelo. Este é o som que indica que a saída de gelo está fechada.

• **Referência** : Por favor, aguarde 2 a 3 segundos para obter o gelo picado ou em cubos antes de retirar o copo dos botões de pressão após receber o gelo ou a água.

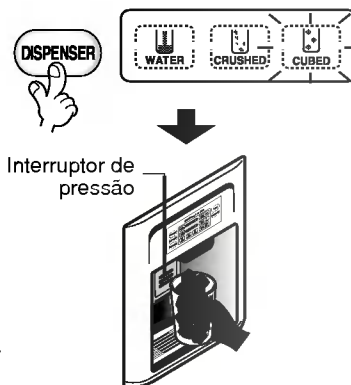

Produção automática de gelo

- Podem ser produzidos automaticamente 8 peças de cubos de gelo de cada vez, 80 peças por dia. Entretanto estas quantidades podem variar em função de várias condições, inclusive quantas vezes a porta do frigorífico for aberta e fechada.
- A produção de gelo pára quando o recipiente para gelo estiver cheio.
- Se não desejar usar mais a produção automática de gelo, passe o comutador do dispositivo de produção automática de gelo de ON para OFF.
Se desejar usar novamente o dispositivo de produção de gelo, passe o comutador de OFF para ON.

OBSERVAÇÃO

- É normal ouvir um ruído quando o gelo cai no recipiente.

Se o funcionamento da produção de gelo não for perfeito

O gelo gruda-se

- Quando o gelo grudar-se, tire os blocos de gelo do recipiente, parta-os em pedaços pequenos e coloque-os de volta no recipiente.
 - Se estiver a produzir pedaços de gelo pequenos demais ou blocos de gelo grudado, será preciso regular a quantidade de água fornecida para a produção de gelo. Contacte o centro de assistência técnica.
- * Se o gelo não for usado frequentemente, poderá grudar-se.

Interrupção eléctrica

- Pode ser que gelo caia no compartimento congelador. Tire o recipiente de gelo e jogue fora todo o gelo, enxugue-o e coloque-o de novo no lugar. Quando a electricidade voltar, gelo picado será seleccionado automaticamente.

Aparelho recém instalado

- Leva aproximadamente 12 horas para um frigorífico recém instalado produzir gelo no compartimento congelador.

Super congelação

Por favor, seleccione esta função para congelação rápida.

- Repete-se 'On' (Ligar) ou 'Off' (Desligar) todas as vezes, pressionando o botão .
- O gráfico com a marca de flecha permanece no estado 'On' depois de oscilar por 4 vezes ao seleccionar-se "On" para Refrigeração Especial.
- A função de Super congelação desliga-se automaticamente se passar o tempo estabelecido.

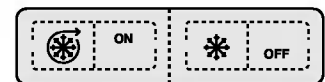

Ex. Seleccionando "On" Ex. Seleccionando "Off"

Bloqueio

Este botão interrompe a operação de outros botões.

- O bloqueio ou a liberação é obtida quando repete-se pressionando .
- Pressionando outro botão ao seleccionar 'LOCK'; o botão não opera.

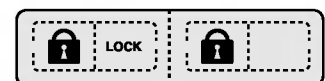
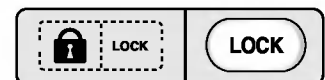

Ex. Seleccionando 'Lock' (Bloquear) Ex. Seleccionando 'Unlock' (Desbloquear)

Outras funções

Mostrador de temperatura ambiente

- A temperatura é visualizada apenas entre -9°C e 49°C .
- Temperatura inferior a -10°C é indicada com 'LO' (baixa) e a maior que 50°C é indicada com 'Hi' (Alta).
- A temperatura pode ser diferente da temperatura interna actual como está monitorado na parte superior do frigorífico (topo da porta).

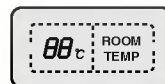

Aviso de Porta aberta

- É ouvido por 3 vezes um som de aviso, no intervalo de 30 segundos, se deixar-se um minuto a porta do frigorífico aberta ou completamente fechada.
- Por favor, contactar o centro de serviços se o som de aviso continuar sempre após o fechamento da porta.

Função (detecção de avaria) de diagnóstico

- A função de diagnóstico detecta automaticamente avarias quando ela é encontrada no produto durante o uso do frigorífico.
- Se a avaria referir-se ao produto, ele não operará através da pressão de nenhum dos botões e as indicações normais não serão fornecidas. Neste caso, não desligue a energia, contacte imediatamente o centro de serviços local. Será necessário muito mais tempo para o engenheiro de serviços detectar a peça avariada se o aparelho for desligado.

Como é o fornecimento de gelo/água fresca

No compartimento frigorífero há um tanque para água fresca que é fornecida para distribuição.

Também há produção automática de gelo que pode ser fornecido picado ou na forma de cubos de gelo.

OBSERVAÇÃO

- É normal que a água não esteja muito fria no começo. Se desejar água mais fria, coloque gelo na água.

Como usar a distribuição

- Selecciona uma opção : gelo picado, água ou cubos de gelo e carregue ligeiramente o botão de fornecimento com um copo ou recipiente qualquer.

Água

Carregue o botão de selecção e acende-se a luz indicadora de água.

- Será distribuída água fresca se empurrar o botão de fornecimento com um copo

Gelo picado

Carregue o botão de selecção e acende-se a luz indicadora de gelo picado.

- Será distribuído gelo picado se empurrar o botão de fornecimento com um copo.

Cubos de gelo

Carregue o botão de selecção e acende-se a luz indicadora de cubos de gelo.

- Serão distribuídos cubos de gelo se empurrar o botão de fornecimento com um copo.

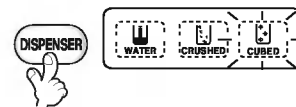
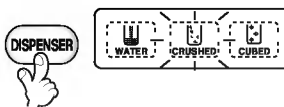
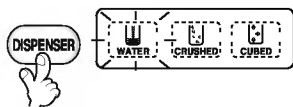

Cuidados

Jogue fora o primeiro gelo (aproximadamente 20 peças) e água (aproximadamente 7 copos) distribuídos logo após a instalação do frigorífico.

O primeiro gelo e água poderão conter partículas ou odores da mangueira de alimentação de água ou do tanque de alimentação de água. Isto também será necessário se o frigorífico não for usado durante muito tempo.

Mantenha as crianças afastadas do distribuidor.

As crianças podem carregar os botões errados ou estragar as lâmpadas.

Cuidado para não tapar a passagem do gelo com alimentos guardados.

Se alimentos forem colocados na entrada da passagem do gelo, não será possível fornecer gelo. A passagem do gelo também pode entupir-se de pó de gelo se somente gelo picado for usado. Neste caso tire o pó de gelo acumulado.

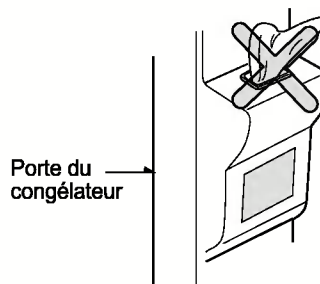

Nunca guarde latas de bebidas ou de outros alimentos no recipiente do gelo para resfriá-las rapidamente.

Esta ação poderá estragar a produção automática de gelo.

Nunca use copos nem recipientes de cristal fino ou frágeis.

Estes copos ou recipientes podem partirem-se.

Primeiro coloque o gelo num copo, antes de enchê-lo de água ou qualquer bebida.

Senão pode ser que água vazze quando colocar gelo num copo já com líquido dentro.

Nunca use a mão nem qualquer ferramenta no botão de distribuição de gelo.

Isto poderá causar estrago nas peças ou feridas nas mãos.

Nunca tire a tampa do dispositivo de produção de gelo.

Se for preciso, nivele o gelo para poder encher o compartimento de gelo.

O gelo empilha-se até perto do dispositivo de produção de gelo. Portanto a produção de gelo pode parar quando chegar a este nível.

Se for fornecido gelo descolorido, contacte imediatamente um centro de assistência técnica, pare de usar o gelo.

Nunca use copos estreitos ou profundos demais.

O gelo pode bloquear-se na passagem e portanto causar uma falha no frigorífico.

Mantenha o copo a uma distância apropriada da saída de gelo.

Um copo perto demais da saída pode atrapalhar a saída do gelo.

Central de refrigeração (Disponível somente em alguns modelos)

Como usar

Abra a porta da central de refrigeração.

- É possível o acesso à central de refrigeração sem precisar abrir a porta do frigorífico e portanto com economia de electricidade.
- A lâmpada interna acende-se no compartimento frigorífero quando a porta da central de refrigeração for aberta. Deste modo é fácil identificar o conteúdo.

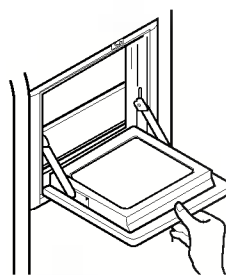

Guarde alimentos usados frequentemente, tais como bebidas, na central de refrigeração.

- A central de refrigeração é mantida na temperatura certa graças a um sensor de temperatura somente para a central de refrigeração.

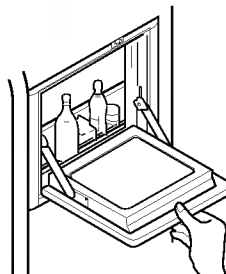

Uso da porta da central de refrigeração como suporte

- Nunca use a porta da central de refrigeração como tábua de cortar e tome cuidado para não estragá-la com utensílios agudos.
- Nunca apoie os braços na porta nem exerça fortes pressões.

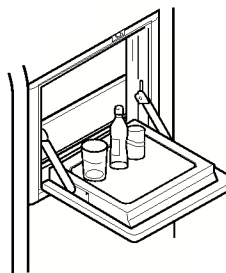

Nunca tire a tampa interna da central de refrigeração

- A central de refrigeração não pode funcionar normalmente sem tampa.

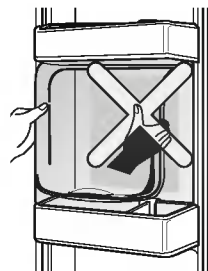

Nunca coloque objectos pesados na porta da central de refrigeração nem permita que crianças pendurem-se na porta.

- Não só a porta da central de refrigeração pode estragar-se, mas também as crianças podem ferirem-se.



Ajuste da altura da prateleira

Prateleira

A prateleira do compartimento frigorífero pode ser deslocada para ser colocada na altura desejada em função das comidas a serem guardadas.

Como soltar uma prateleira :

Levante a prateleira inclinada na direcção (1); em seguida, para soltá-la, levante na direcção (2).

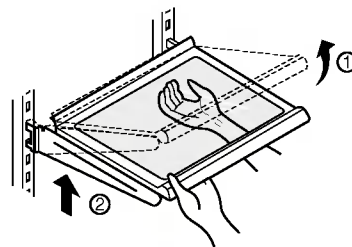

Como instalar uma prateleira :

Coloque a prateleira na altura desejada e empurre nos carris. Em seguida abaixe a parte frontal da prateleira e empurre nos carris.

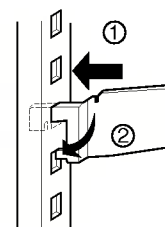

OBSERVAÇÃO

- Certifique-se que a prateleira está horizontal. Senão poderá cair.

Ajuste do cacifo para vinho

Cacifo para vinho (Disponível somente em alguns modelos)

É possível guardar garrafas nos lados mediante este sistema. É possível prendê-lo em qualquer prateleira.

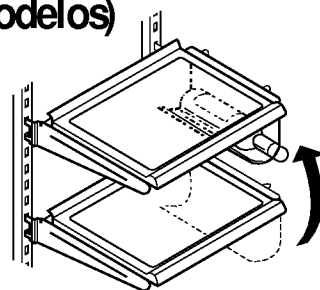

Ajuste do cacifo para vinho :

Para soltar o cacifo para vinho, puxe-o directamente para fora e para instalá-lo coloque-o na ponta da prateleira desejada e empurre para dentro.

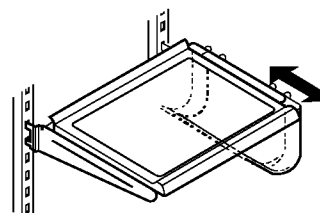

Caixa de ovos

É possível colocar a caixa de ovos na parte do frigorífico que desejar.

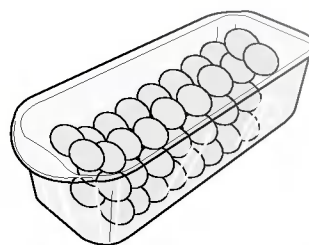

OBSERVAÇÃO

- Nunca use a caixa de ovos como recipiente para gelo. Pode partir-se.
- Nunca guarde a caixa de ovos no compartimento congelador nem no compartimento fresco.

Controlo da humidade do compartimento para verduras

Para controlar a humidade coloque o comutador de controlo da humidade a esquerda/direita se guardar verduras/ frutas.

Alta humidade



Baixa humidade

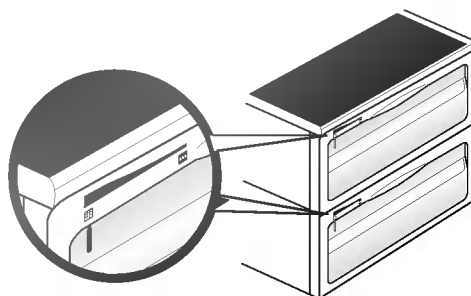

Conversão em compartimento para verduras ou carne

- A gaveta de baixo do frigorífico pode ser convertida em compartimento para verduras ou carne

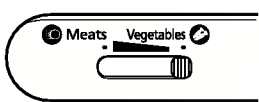

Compartimento para verduras

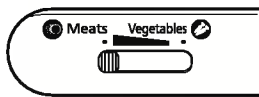

Compartimento para carne



Não deixe de controlar o comutador de conversão antes de guardar os alimentos.

A gaveta para carne mantém uma temperatura inferior ao compartimento frigorífero para guardar carne e peixe frescos durante mais tempo

OBSERVAÇÃO

- As verduras ou frutas vão se congelar se o comutador de conversão estiver regulado como compartimento para carne. Portanto, não deixe de verificá-lo antes de guardar os alimentos.

Desodorante (Disponível somente em alguns modelos)

Este sistema absorve eficientemente os odores fortes mediante um catalítico óptico. Este sistema não exerce nenhum efeito sobre a comida guardada.

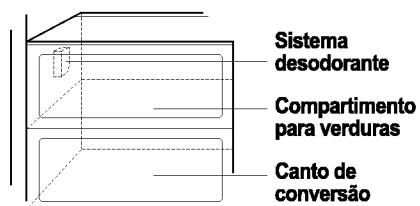

Como usar o sistema desodorante

- Como já está instalado no condutor de entrada de ar do compartimento frigorífero, não é necessária uma instalação especial.
- Guarde as comidas com odores pungentes em recipientes fechados. Senão este odor poderá ser absorvido pelos outros alimentos no compartimento.

Posição dos alimentos

(Consulte a identificação das peças)

Cacifo para vinho

Para guardar vinho.

Gaveta da merenda

Para guardar pequenos alimentos como pão, merendas etc. ...

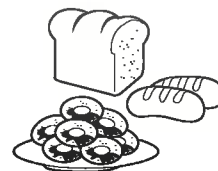

Prateleira compartimento frigorífico

Para guardar vários alimentos congelados como carne, peixe, gelado, merendas congeladas etc. ...



Prateleira da porta do compartimento congelador

- Para guardar alimentos em pequenos pacotes.
- A temperatura tende a subir ao abrir a porta. Portanto não guarde alimentos para longo prazo como gelados etc. ...



Gaveta do compartimento congelador

- Para guardar carne, peixe, frango etc. ... depois de embrulhado em película fina.
- Guarde os alimentos enxutos.



Canto dos laticínios

Para guardar laticínios como manteiga, queijo etc. ...



Caixa dos ovos

Coloque a caixa de ovos num lugar apropriado.



Central de refrigeração

Para guardar alimentos de uso frequente como bebidas etc. ...



Prateleira do compartimento frigorífero

Para guardar pratos de acompanhamento ou outros alimentos com uma distância apropriada.

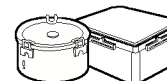

Prateleira da porta do compartimento frigorífero

Para guardar pequenos pacotes de alimentos ou bebidas como leite, sumo, cerveja etc. ...



Gaveta das verduras

Para guardar verduras ou frutas.



Canto de conversão gaveta de verduras/gaveta de carne

Para guardar verduras, frutas, carne a descongelar, peixe cru etc. ... regule o comutador de conversão da maneira necessária.
Não deixe de controlar o comutador de conversão antes de guardar alimentos.



Guardar alimentos

- Guarde os alimentos frescos no compartimento frigorífero. A maneira como os alimentos são congelados e descongelados é um factor importante na manutenção da frescura e do sabor.
- Não guarde alimentos que estragam-se facilmente com baixas temperaturas, tais como bananas e melões.
- Deixe os alimentos quentes arrefecerem-se antes de guardá-los, colocar alimentos quentes no frigorífico poderá estragar outros alimentos e causam um maior consumo de electricidade.
- Ao guardar alimentos, cubra-os com película plástica ou guarde-os dentro de um recipiente com tampa. Deste modo evita-se a evaporação da humidade e ajuda-se os alimentos a manterem o sabor e os nutrientes.
- Não tape as aberturas de ventilação com alimentos. Uma suave circulação de ar fresco mantém a temperatura do frigorífico uniforme.
- Não abra frequentemente a porta. Ao abrir a porta, entra ar quente no frigorífico e a temperatura aumenta.
- Nunca coloque alimentos demais numa prateleira da porta, porque poderá chegar até às prateleiras internas e a porta não poderá fechar-se perfeitamente.

Compartimento congelador

- Não guarde garrafas no compartimento congelador – poderão partirem-se ao congelarem-se.
- Não congele novamente alimentos descongelados. Isto causará perda de sabor e de valor nutritivo.
- Ao guardar alimentos congelados como gelados durante longos prazos, coloque-os numa prateleira interna do congelador, não numa prateleira da porta.

Compartimento frigorífico

- Evitez de placer des aliments humides sur l'étagère supérieure du réfrigérateur. Ils risquent de geler au contact direct de l'air froid.
- Lavez toujours les aliments avant de les placer dans le réfrigérateur. Les légumes et les fruits seront lavés et essuyés, les aliments emballés seront essuyés, afin d'éviter de gâter les autres aliments.
- Lorsque vous conservez des œufs dans leur boîte ou carton, assurez-vous qu'ils sont frais, et conservez-les toujours en position verticale. Ils resteront frais plus longtemps.

OBSERVAÇÃO

- Se o frigorífico estiver num lugar quente e húmido, abrir frequentemente a porta ou guardar muitas verduras podem causar formação de condensação, que não exerce nenhuma influência nos desempenhos. Enxugue a condensação com um pano isento de poeira, com cuidado.

Como desmontar as peças

OBSERVAÇÃO

- Para desmontar, realize na ordem inversa a sequência das operações de montagem. Certifique-se que a ficha foi retirada da tomada eléctrica antes de desmontar ou montar. Nunca exerça grande força para soltar peças. As peças podem estragarem-se.

Lâmpada do compartimento congelador

Para soltar a lâmpada, puxe-a para fora (③) ao mesmo tempo que levanta ligeiramente a tampa da lâmpada (①, ②).
Gire a lâmpada na direcção antiorária. Use uma lâmpada de no máx. 240 V. 40 W. para frigorífico que há a venda nos centros de assistência técnica.

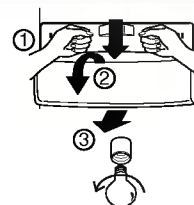

Lâmpada do distribuidor

Para soltar a lâmpada, puxe-a para fora e tire-a. Use uma lâmpada de no máx. 240 V. 15 W. para frigorífico que há a venda nos centros de assistência técnica.



Prateleira do compartimento do congelador

Para tirar a prateleira, levante um pouco a parte esquerda da mesma, empurre na direcção (①), levante a parte direita na direcção (②) e tire-a

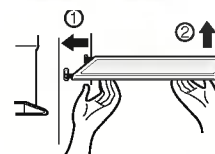

Prateleira da porta e suporte

Segure em ambos os lados (①) e levante a prateleira, puxe-a para fora na direcção (②).

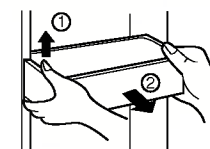

Recipiente do gelo

Segure o compartimento do gelo do modo indicado na figura da direita e puxe-o para fora (②) ao mesmo tempo que levanta-o ligeiramente (①).

- É recomendável não desmontar o recipiente do gelo excepto se for realmente necessário.
- Não deixe de usar ambas as mãos para tirar o compartimento de gelo, de maneira que não caia no chão.
- Se o recipiente não se encaixar bem, gire ligeiramente o dispositivo de rotação.

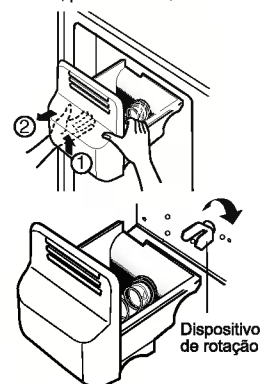

Depois de usar o recipiente

O colector de água não possui escoamento próprio. Portanto é preciso esvaziá-lo regularmente. Para tirar a tampa, pressione o lado esquerdo do colector de água e enxugue com um pano. Pressione o ponto indicado na figura da direita para tirar a tampa do colector de água.

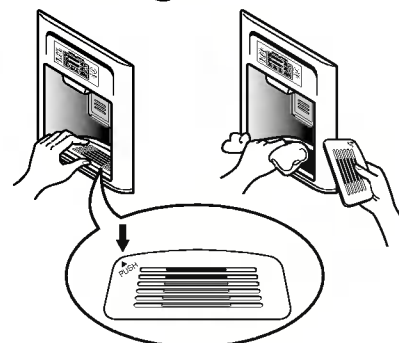

Lâmpada do compartimento frigorífero

Para tirar a lâmpada, pressione para a frente a saliência embaixo da tampa da lâmpada e em seguida puxe a tampa da lâmpada para fora. Gire a lâmpada na direcção antiorária. Use uma lâmpada de no máx. 240 V. 40 W. para frigorífico que há a venda nos centros de assistência técnica.

Central de refrigeração

- Solte a prateleira superior da central de refrigeração e em seguida puxe para fora a tampa da própria central (①).
- Puxe a central de refrigeração para cima para tirá-la.

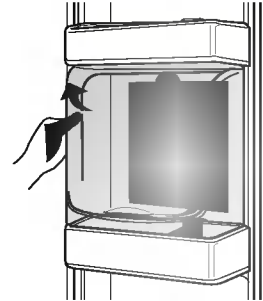

OBSERVAÇÃO

- Não se esqueça de tirar as peças da porta do frigorífico para tirar o compartimento para verduras, a gaveta da merenda e a tampa da central de refrigeração.

Tampa do compartimento das verduras

- Para tirar a tampa do compartimento para verduras, puxe um pouco para a frente (①) o compartimento para verduras, levante a parte frontal da tampa do compartimento para verduras do modo mostrado em (②) e tire-a.

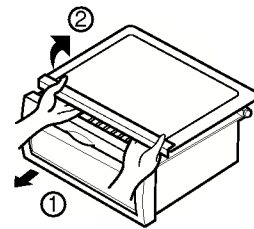

Informações gerais

Temporada de férias

Durante férias de duração média, provavelmente é melhor deixar o frigorífico a funcionar. Coloque os itens que puderem ser congelados no congelador para maior durabilidade. Se planejar desligar o aparelho, tire todos os alimentos, tire a ficha da tomada eléctrica, limpe inteiramente o interior e deixe a porta ABERTA para evitar formação de odores.

Interrupção de electricidade

A maioria das interrupções de electricidade corrigidas dentro de umas duas horas não influem nas temperaturas do frigorífico. Entretanto é preciso minimizar o número de vezes que a porta é aberta enquanto a electricidade estiver interrompida.

Mudança

Tire e prenda bem todos os itens soltos dentro do frigorífico. Para evitar danos aos parafusos de ajuste da altura, atarraxe-os até o fundo, dentro da base.

Tubo anti-condensação

A superfície externa do frigorífico poderá às vezes esquentar-se, especialmente logo depois da instalação. Não se alarme. Isto é por causa do tubo anti-condensação, que bombeia líquido refrigerante quente para evitar formação de "suor" na superfície externa do aparelho.

Limpeza

É importante manter limpo o frigorífico para evitar odores desagradáveis. É preciso limpar imediatamente os alimentos que caírem, porque poderão acidificar ou manchar as superfícies de matéria plástica, se forem deixados a agir.

Exterior

Use uma solução morna de sabão ou detergente suave para limpar o acabamento durável do frigorífico. Passe em seguida um pano limpo húmido e finalmente enxugue.

Interior

É recomendável uma limpeza regular. Lave todos os compartimentos com uma solução de bicarbonato de sódio ou um detergente suave e água quente. Enxágue e enxugue.

Depois da limpeza

Verifique se o cabo eléctrico não está estragado, se a ficha não está excessivamente aquecida e se a ficha está bem colocada na tomada eléctrica.

Advertência

Desligue sempre o cabo de alimentação da tomada da parede antes de realizar limpeza nas proximidades das peças eléctricas (lâmpadas, comutadores, controlos etc.). Tire a humidade excessiva com uma esponja ou pano para evitar que água ou outro líquido entre em contacto com quaisquer peças eléctricas e cause choque eléctrico. Nunca use esponjas abrasivas metálicas, escovas, produtos de limpeza abrasivos agressivos, soluções alcalinas fortes, líquidos de limpeza inflamáveis ou tóxicos em qualquer superfície. Não toque as superfícies congeladas com as mãos molhadas ou húmidas, porque os objectos húmidos grudam-se em superfícies extremamente frias.

Solução de Problemas

Antes de chamar a assistência técnica, consulte esta lista. Deste modo poderá economizar tempo e dinheiro. Esta lista inclui acontecimentos comuns que não são resultado de defeito de fabricação nem dos materiais deste aparelho.

Funcionamento do refrigerador		
Compressor do refrigerador não funciona.	Controlo do frigorífico desligado.	Ligue o controlo do frigorífico. Veja regulação dos comandos.
	Frigorífico em ciclo de descongelamento.	Isto é normal num frigorífico com descongelamento inteiramente automático. Há periodicamente ciclos de descongelamento.
	Ficha fora da tomada eléctrica.	Certifique-se que a ficha está firme na tomada eléctrica.
	Interrupção da electricidade. Verifique as luzes do prédio.	Contacte a empresa de electricidade.
Frigorífico a funcionar demais ou durante tempo demais	Frigorífico maior que o anterior.	Isto é normal. Os aparelhos maiores, mais eficientes, funcionam mais tempo nestas condições.
	Temperatura ambiente ou externa está quente.	É normal que o frigorífico funcione mais nestas condições.
	O frigorífico esteve desligado recentemente durante um longo tempo.	Leva algumas horas para o frigorífico refrigerar-se inteiramente.
	Grandes quantidades de alimentos quentes ou mornos podem ter sido guardadas recentemente.	Alimentos quentes causam que o frigorífico funcione mais tempo até chegar à temperatura desejada.
	As portas têm estado abertas frequentemente demais ou durante tempo demais.	O ar quente ao entrar no frigorífico causa que o mesmo funcione mais tempo. Abra a porta menos vezes.
	A porta do frigorífico ou do congelador podem não estar perfeitamente fechadas.	Certifique-se que o aparelho está nivelado. Não bloqueie as portas com alimentos ou recipientes. Veja a secção dos problemas, ABERTURA/FECHO das portas.
	O comando do frigorífico está regulado para frio demais.	Regule o comando do frigorífico numa posição mais quente até a temperatura ser satisfatória.
	As guarnições do frigorífico ou do congelador estão sujas, desgastadas, rachadas ou mal instaladas.	Limpe o troque a guarnição. Vazamentos na guarnição da porta fazem o frigorífico funcionar mais tempo para manter as temperaturas desejadas.
	O termostato está a manter o frigorífico numa temperatura constante.	Isto é normal. O frigorífico liga-se e desliga-se para manter a temperatura constante.

O compressor do frigorífico não funciona.	O termostato está a manter o frigorífico numa temperatura constante.	Isto é normal. O frigorífico liga-se e desliga-se para manter a temperatura constante.
Temperaturas frias demais		
A temperatura do congelador é fria demais mas a temperatura do frigorífico é satisfatória.	O comando do congelador está regulado para frio demais.	Coloque o comando do congelador numa posição mais quente até a temperatura do congelador passar a ser satisfatória.
A temperatura do frigorífico é fria demais mas a temperatura do congelador é satisfatória.	O comando do refrigerador está regulado para frio demais.	Coloque o comando do frigorífico numa posição mais quente.
Alimentos guardados nas gavetas estão a congelar	O comando do refrigerador está regulado para frio demais.	Veja a secção acima.
Carne guardada na gaveta para carnes frescas está a congelar	É preciso guardar a carne numa temperatura um pouco inferior ao ponto de congelamento da água (32° F, 0° C) para ser guardada fresca o tempo máximo.	É normal formarem-se cristais de gelo por causa da humidade da carne.
Temperaturas quentes demais		
As temperaturas do frigorífico ou do congelador estão quentes demais	O comando do congelador está regulado para quente demais.	Coloque o comando do congelador ou do frigorífico numa posição mais fria até a temperatura do congelador ou do frigorífico passar a ser satisfatória.
	O comando do frigorífico está regulado para quente demais. O comando do frigorífico exerce uma certa influência sobre a temperatura do congelador.	Coloque o comando do frigorífico numa posição mais fria até a temperatura do congelador ou do frigorífico passar a ser satisfatória.
	As portas têm estado abertas frequentemente demais ou durante tempo demais.	Ar quente entra no frigorífico/congelador todas as vezes que a porta é aberta. Abra a porta menos vezes.
	A porta pode não estar perfeitamente fechada.	Feche perfeitamente a porta
	Grandes quantidades de alimentos quentes ou mornos podem ter sido guardadas recentemente.	Aguarde que o frigorífico ou congelador tenha podido chegar à temperatura desejada.
	O frigorífico esteve desligado recentemente durante um longo tempo.	Leva algumas horas para o frigorífico refrigerar-se inteiramente.
A temperatura do frigorífico é quente demais mas a temperatura do congelador é satisfatória.	O comando do refrigerador está regulado para quente demais.	Coloque o comando do frigorífico numa posição mais fria.

Sons e ruídos		
Nível de ruído mais alto quando o frigorífico está a funcionar.	Os frigoríficos actuais possuem mais lugar para guardar alimentos e mantêm temperaturas mais equilibradas.	É normal que o nível de som seja mais alto.
Nível de ruído mais alto quando o compressor liga-se.	O frigorífico funciona com pressões mais altas durante o funcionamento do ciclo.	Isto é normal. O nível do ruído abaixa-se ao continuar a funcionar o frigorífico.
Ruído de vibração ou batidas	Chão não nivelado ou fraco. Frigorífico a balançar no chão quando move-se ligeiramente.	Certifique-se se o chão é nivelado e sólido e pode adequadamente suportar o frigorífico.
	Objectos colocados em cima do frigorífico a vibrar.	Tire os objectos
	Pratos a vibrar nas prateleiras do frigorífico.	É normal que os pratos vibrem um pouco. Desloque os pratos ligeiramente. Certifique-se se o frigorífico está nivelado e colocado firme no chão.
	O frigorífico está a tocar na parede ou em armários.	Desloque o frigorífico para que não toque mais na parede nem nos armários.
Água/Humidade/ Gelo dentro do frigorífico		
Acumula-se humidade nas laterais internas do frigorífico.	O tempo está quente e húmido e portanto aumenta a taxa de acumulação de gelo e condensação interna.	Isto é normal.
	Porta não perfeitamente fechada.	Veja a secção dos problemas, abertura/fecho das portas.
	As portas têm estado abertas frequentemente demais ou durante tempo demais.	Abra a porta menos vezes.
Água/Humidade/ Gelo fora do frigorífico		
Forma-se condensação fora do frigorífico ou entre as portas.	O tempo está húmido.	Isto é normal com tempo húmido. Quando a humidade diminuir, a condensação deve desaparecer.
	Porta não fecha perfeitamente, portanto ar frio de dentro do frigorífico encontra-se com o ar quente de fora.	Feche inteiramente a porta desta vez.

Odores no frigorífico		
	É preciso limpar por dentro	Limpe por dentro com esponja, água quente e bicarbonato de sódio.
	Há alimentos com odores fortes no frigorífico.	Cubra inteiramente estes alimentos.
	Alguns recipientes ou materiais de embalagem possuem odores.	Use um recipiente ou marca de material de embalagem diferente.
Abertura/Fecho de portas/gavetas		
A(s) porta(s) não se fecham.	Embalagem de alimento está a impedir que a porta feche-se.	Desloque as embalagens que impedirem a porta fechar.
	A porta foi fechada com força demais, e causou que a outra porta se abrisse um pouco.	Fechem ambas portas delicadamente.
	O frigorífico não está nivelado. Balança no chão ao ser movido ligeiramente.	Ajuste o parafuso de regulação da altura.
	O chão não é nivelado ou é fraco. O frigorífico balança no chão quando move-se ligeiramente.	Certifique-se se o chão é nivelado e sólido e pode adequadamente suportar o frigorífico. Contacte um carpinteiro para regular ou inclinar o chão.
	O frigorífico está a tocar na parede ou em armários.	Desloque o frigorífico.
É difícil mover as gavetas.	Há alimentos a tocar a prateleira superior da gaveta.	Guarde menos alimentos na gaveta.
	Os carris onde desliza a gaveta estão sujos.	Limpe as gavetas e os carris.
Distribuidor		
O distribuidor não fornece gelo	O compartimento de gelo está vazio.	Assim que gelo for produzido, o distribuidor funcionará.
	A temperatura do congelador está regulada quente demais.	Coloque o comando do congelador numa regulação mais alta para poder produzir cubos de gelo. Assim que gelo for produzido, o distribuidor deve funcionar.
	A válvula de alimentação de água doméstica não está aberta.	Abra a válvula de alimentação de água doméstica e aguarde o tempo necessário para a produção de gelo. Quando gelo for produzido, o distribuidor deve funcionar.
	A porta do frigorífico ou do congelador não está fechada.	Certifique-se que as portas estejam bem fechadas.

Distribuidor não fornece gelo.	Gelo derreteu e congelou-se ao redor do bocal por causa de uso infrequente, flutuações de temperatura e/ou interrupção de electricidade.	Tire o recipiente de gelo e descongele o conteúdo. Limpe o recipiente, enxugue e coloque no lugar. Quando mais gelo for produzido, o distribuidor deve funcionar.
Distribuidor está entupido.	Cubos de gelo estão bloqueados entre o braço de produção de gelo e a parte de trás do recipiente.	Tire os cubos de gelo que estão a bloquear o distribuidor.
	Os cubos de gelo se congelam juntos.	Use frequentemente o distribuidor para os cubos de gelo não se congelarem.
	Cubos de gelo comprados ou feitos de outra maneira podem ter sido colocados no distribuidor.	Somente os cubos de gelo produzidos pelo aparelho devem ser usados no distribuidor.
O distribuidor não fornece água.	A válvula de alimentação de água doméstica não está aberta. Veja o problema "O distribuidor não fornece gelo".	Abra a válvula de alimentação de água doméstica.
	A porta do frigorífico ou do congelador não está fechada.	Certifique-se que as portas estejam bem fechadas.
A água possui um sabor e/ou odor desagradável.	A água está a demasiado tempo no tanque.	Tire e jogue fora 7 copos de água para mudar o suprimento. Tire e jogue fora mais 7 copos para enxaguar inteiramente o tanque.
	O aparelho não está perfeitamente ligado à alimentação de água.	Ligue a alimentação de água fria que fornece água para a torneira da cozinha.
Ruído de gelo a cair	Este ruído é normal quando gelo produzido automaticamente cair no recipiente para gelo. O volume pode variar em função da localização do frigorífico.	
Ruído da alimentação de água	Este ruído é normal quando água for fornecida para a produção automática de gelo, depois de ter fornecido gelo.	
Outros	Leia inteiramente a secção 'Produção automática e distribuição de gelo' neste manual.	



LG Electronics Inc.

LG Twin Tower, 20, Yoido-Dong,
Youngdungpo-Gu, Seoul, 150-721, Korea.
<http://www.lge.com>