



# Telefono WAP

## GUIDA UTENTE

### MODELLO : W5200

Leggete questo manuale con attenzione prima di procedere con l'utilizzo del prodotto. Conservate questo manuale per eventuali utilizzi futuri.



**Lo stile semplice e sofisticato del W5200 offre all'utente maggiore comodità e praticità.**

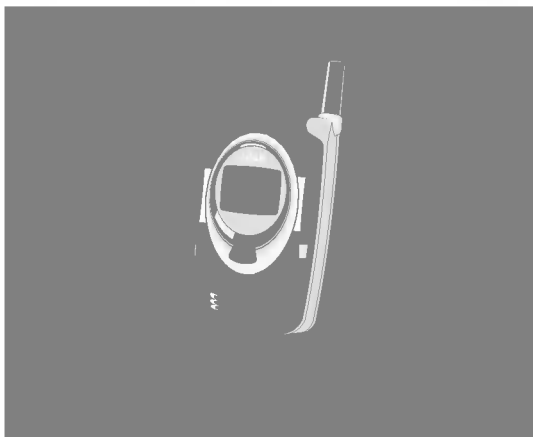

## Indicazioni di sicurezza

Tutti i trasmettitori radio possono causare interferenze con apparecchi elettronici presenti nelle immediate vicinanze.



I telefoni GSM devono essere sempre spenti all'interno degli aerei. Il terminale include funzionalità come allarme sveglia e agenda che potrebbero riattivare il telefono. Vi consigliamo quindi di verificare attentamente lo stato di queste funzioni o eventualmente di rimuovere la batteria principale del telefono.



Non tenere acceso il telefonino nelle vicinanze delle stazioni di servizio, depositi di carburante, impianti chimici o depositi e aree con presenza di esplosivi.



Spegnere il telefono in tutte le zone dove non ne è consentito l'utilizzo. Per esempio negli ospedali dove ci sono portatori di pacemakers o di altri dispositivi medicali elettronici.



Interferenze di tipo minore possono influire negativamente su TV, radio, PC ecc.



Non tenere il telefono in mano durante la guida.



Non tentare di smontare il telefono o la batteria.



Tenere il telefono sempre in un luogo sicuro e lontano dalla portata dei bambini poiché contiene piccole parti staccabili che, se ingerite, potrebbero causare rischio di soffocamento.



Non toccare l' adattatore da rete con le mani bagnate.

### Attenzione:



Usare solamente batterie e caricabatterie del tipo specificato poiché l'uso di prodotti diversi può arrecare danno al telefono.



Le batterie inutilizzabili devono essere smaltite come previsto dalla legislazione vigente.



Usare solamente accessori ORIGINALI per evitare di danneggiare il telefono.



Alcuni dei servizi descritti in questo manuale non sono supportati da tutte le reti e da tutti gli operatori.

### Informazione Importante

Il Manuale Utente contiene informazioni importanti sull'uso di questo telefono. Leggete questo manuale attentamente per ottenere prestazioni ottimali e per prevenire danni o cattivo utilizzo del telefono stesso. I comportamenti non espressamente riportati su questo manuale possono limitare la garanzia su questo apparato.

# Sommario

## Descrizione generale

<b>Telefono e accessori</b> .....	<b>10</b>
<b>Parti del telefono</b> .....	<b>12</b>
• Fronte .....	12
• Retro .....	13
• Display esterno del telefono.....	14
<b>Descrizione tastiera</b> .....	<b>15</b>
• Tasti Laterali .....	16
• Tasti Alfanumerici .....	17

## Informazioni sul display

<b>Informazioni sul display</b> .....	<b>18</b>
• Descrizione icone .....	18

## Come iniziare

<b>Preparazione del telefono</b> .....	<b>20</b>
• Inserimento della scheda SIM.....	20
• Installazione della batteria .....	20
• Ricarica della batteria .....	21
• Disconnessione dell'adattatore .....	22
<b>Sequenza di accensione</b> .....	<b>23</b>
• Accensione del telefono .....	23
• Spegnimento del telefono .....	23
<b>Invio e ricezione chiamate</b> .....	<b>24</b>
• Effettuare una chiamata .....	24
• Effettuare e rispondere a una chiamata .....	24
• Effettuare una chiamata usando la rubrica .....	25
• Accesso diretto alla rubrica .....	25
• Effettuare una chiamata con la selezione rapida. ....	25

## **Come iniziare**

<b>Codici di accesso</b> .....	<b>26</b>
• Codice PIN (da 4 a 8 cifre) .....	26
• Codice PIN2 (da 4 a 8 cifre) .....	26
• Codice PUK (da 4 a 8 cifre) .....	26
• Codice PUK2 (da 4 a 8 cifre) .....	27
• Codice di sicurezza (da 4 a 8 cifre) .....	27

## **Descrizione menu**

<b>Rubrica nomi</b> .....	<b>28</b>
• Cerca [Nomi 1] .....	29
• Aggiungi nuovo [Nomi 2] .....	30
• Gruppo utenti [Nomi 3] .....	32
• Selezione rapida [Nomi 4] .....	34
• Imposta memoria [Nomi 5] .....	34
• Cancella tutti [Nomi 6] .....	36
• Copia tutti [Nomi 7] .....	36
• Elenco Voci [Nomi 8] .....	37
• Informazioni [Nomi 9] .....	37
<b>Messaggi [Menu 1]</b> .....	<b>43</b>
• Scrivi SMS [Menu 1-1] .....	43
• Ricevuti [Menu 1-2] .....	48
• Inviati [Menu 1-3] .....	49
• Messaggi di rete [Menu 1-4] .....	50
• Biglietto da visita [Menu 1-5] .....	52
• Modelli [Menu 1-6] .....	52
• Impostazioni [Menu 1-7] .....	52
• Memoria [Menu 1-8] .....	54

<b>Chiamate [Menu 2]</b> .....	<b>55</b>
• Perse [Menu 2-1] .....	55
• Ricevute [Menu 2-2] .....	55
• Inviata [Menu 2-3] .....	55
• Elenco chiamate [Menu 2-4] .....	55
• Cancella lista [Menu 2-5] .....	55
• Costi chiamata [Menu 2-6] .....	56
<b>Profili suoneria [Menu 3]</b> .....	<b>59</b>
• Vibrazione [Menu 3-1] .....	59
• Silenzioso [Menu 3-2] .....	59
• Normale [Menu 3-3] .....	60
• Volume alto [Menu 3-4] .....	60
• Auricolare [Menu 3-5] .....	60
• Automobile [Menu 3-6] .....	60
<b>Impostazioni [Menu 4]</b> .....	<b>63</b>
• Sveglia [Menu 4-1] .....	63
• Data & ora [Menu 4-2] .....	64
• Telefono [Menu 4-3] .....	65
• Chiamate [Menu 4-4] .....	68
• Sicurezza [Menu 4-5] .....	73
• Ricerca rete [Menu 4-6] .....	76
• Reset dati [Menu 4-7] .....	76
<b>Trasferire chiamate [Menu 5]</b> .....	<b>77</b>
• Tutte voce [Menu 5-1] .....	77
• Se occupato [Menu 5-2] .....	77
• No risposta [Menu 5-3] .....	77
• Non servito [Menu 5-4] .....	78
• Tutte dati [Menu 5-5] .....	78
• Tutte fax [Menu 5-6] .....	78
• Elimina trasferimenti [Menu 5-7] .....	79



<b>Agenda [Menu 6]</b> .....	<b>80</b>
• Nuovo [Menu 6-1] .....	81
• Blocconote [Menu 6-2] .....	82
• Mostra tutti [Menu 6-3] .....	83
• Cancella ultima [Menu 6-4] .....	83
• Cancella tutti [Menu 6-5] .....	83
<b>Accessori [Menu 7]</b> .....	<b>84</b>
• Giochi [Menu 7-1] .....	84
• Convertitore [Menu 7-2] .....	85
• Calcolatrice [Menu 7-3] .....	86
• Fusi orari [Menu 7-4] .....	87
<b>Internet [Menu 8]</b> .....	<b>88</b>
• Home [Menu 8-1] .....	88
• Preferiti [Menu 8-2] .....	88
• Profili [Menu 8-3] .....	89
• Vai a URL [Menu 8-4] .....	92
• Memoria cache [Menu 8-5] .....	93
• Certificati sicurezza [Menu 8-6] .....	93
• Reset dati [Menu 8-7] .....	93
<b>Menu in linea WAP</b> .....	<b>94</b>
<b><u>Funzioni Aggiuntive</u></b>	
<b>Chiamate Dati e Fax</b> .....	<b>96</b>
• Invio di chiamate Dati o Fax .....	96
• Ricezione di chiamate Dati o Fax .....	96
<b>Menu Chiamate</b> .....	<b>98</b>
• Durante una chiamata .....	98
• Chiamate in conferenza .....	98
<b>Manutenzione e Cura</b> .....	<b>103</b>
<b>Dati Tecnici</b> .....	<b>105</b>

## Telefono e accessori

Descrizione generale

Controllare la confezione ed accertarsi che siano presenti tutti i componenti sotto riportati.



Telefono



Adattatore  
da viaggio

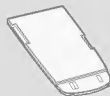

Batteria standard



Cartolina di garanzia



Guida utente



Auricolare

### ● Nota

- Il contenuto della confezione può cambiare a seconda della versione del terminale e delle richieste locali di mercato.

<Accessori opzionali>

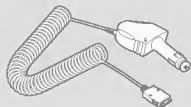

Adattatore per  
accendisigari

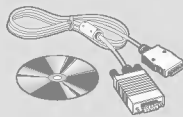

Kit dati/CD



Kit vivavoce

Di seguito sono presentati i componenti principali del telefono.

## Fronte

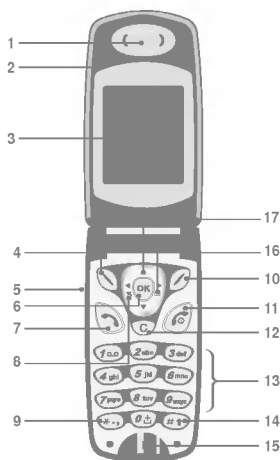

- |                             |                                      |
|-----------------------------|--------------------------------------|
| 1 Auricolare                | 10 Tasto Funzione Destra             |
| 2 Folder Attivo             | 11 Tasto FINE/ACCENSIONE             |
| 3 Display principale        | 12 Tasto cancella                    |
| 4 Tasto Funzione Sinistra   | 13 Tasti numerici                    |
| 5 Tasti laterali Alto-Basso | 14 Tasto Cancelletto                 |
| 6 Tasto Conferma            | 15 Microfono                         |
| 7 Tasto INVIO               | 16 Tasto accesso messaggi/<br>agenda |
| 8 Tasto profili suoneria    | 17 Tasti di navigazione              |
| 9 Tasto Asterisco           |                                      |

## Retro

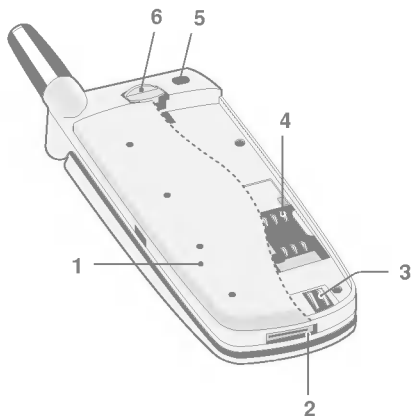

- 1 Batteria
- 2 Presa accessori - Carica batteria/  
Viva voce per auto
- 3 Contatti Batteria
- 4 Sede scheda SIM
- 5 Gancio blocco batteria
- 6 Aggancio per porta telefono
- 7 Presa auricolare

### Display esterno del telefono



Questo display visualizza diverse informazioni come l'ora, il nome dell'operatore, l'icona della ricezione messaggi, il livello del segnale di rete e della batteria e le informazioni sulle chiamate. Inoltre si possono controllare i nomi e i numeri delle chiamate in ricezione senza aprire il folder.

#### ● Nota

- Se il nome o il numero non sono salvati nella rubrica, quando si effettua o si riceve una chiamata viene visualizzato solo "Chiamata", "Sconosciuto" o "Nessun nome"









Di seguito vi sono i componenti principali del telefono.

### Tastiera principale

Tasto	
	<p><b>Tasto funzione Sinistra / Tasto funzione Destra</b> Ognuno di questi tasti esegue la funzione indicata in corrispondenza sul display.</p>
	<p><b>Tasto profili suoneria</b> Per impostare il profilo suoneria desiderato.</p> <p><b>Tasto Messaggi/Agenda</b> Per accedere al menu dei messaggi e dell'agenda e le opzioni dei menu.</p> <p><b>Tasto di conferma OK</b> Tenere premuto per avviare il browser WAP. Premere per confermare la funzione selezionata.</p> <p><b>Tasti di navigazione</b> Utilizzati per scorrere nomi, numeri di telefono, menu e opzioni di menu.</p>
	<p><b>Tasto INVIO</b> Consente di comporre un numero di telefono o di rispondere a una chiamata. Premendo questo tasto senza immettere un numero, viene visualizzata la lista degli ultimi numeri composti, ricevuti e delle chiamate perse.</p>
  	<p><b>Tasti numerici</b> Questi tasti vengono usati principalmente per comporre i numeri nella modalità standby e per immettere numeri o caratteri nella modalità di modifica testo.</p>

## Descrizione dei tasti

Descrizione generale

Tasto	
 ? 	<p>Premendo a lungo questi tasti è possibile:</p> <ul style="list-style-type: none"><li>• Inserire il simbolo + per le chiamate internazionali mediante .</li><li>• Utilizzare la selezione rapida da  a .</li><li>• Controllare i messaggi vocali in segreteria mediante .</li></ul>
	<p><b>Tasto FINE/ACCENSIONE</b></p> <p>Utilizzato per terminare o rifiutare una chiamata. Viene usato anche come tasto di accensione e spegnimento, tenendolo premuto per alcuni secondi.</p>
	<p>Per cancellare i caratteri, tornare al menu precedente o uscire dalla funzione.</p>

## Tasti Laterali

Tasto	
	<p><b>Tasto laterale Su/Giù</b></p> <p>Utilizzato per controllare il volume del tono tastiera nella modalità standby, il volume della conversazione e il volume della suoneria durante la ricezione di una chiamata.</p>

















## Tasti Alfanumerici





Elenco dei caratteri alfabetici, numerici e speciali disponibili.

Tasto	
	.,'?!- & 1
	A B C 2 Ä Å Æ Ç a b c à ä å æ ß
	D E F 3 É d e f è é
	G H I 4 g h i i
	J K L 5 j k l
	M N O 6 Ñ Ö Ø m n o ñ ò ö ø
	P Q R S 7 p q r s
	T U V 8 Ü ü t u v ù ü
	W X Y Z 9 w x y z
	0 [spazio]

Descrizione delle diverse icone che possono essere visualizzate sul display.

### Descrizione icone

Icona/Indicatore	
	Indica il livello del segnale di rete.
	Chiamata attiva.
	Indica che siete in servizio di roaming.
	La linea 1 o 2 è in uso per chiamate in uscita (solo per abbonati al servizio a due linee).
	Allarme sveglia impostato e attivato.
	Indica il livello di carica della batteria.
	Avete ricevuto un messaggio di testo.
	Avete ricevuto un messaggio in segreteria (casella vocale).
	Avete ricevuto una e-mail.
	Evento in agenda impostato.
	Modo "Vibrazione" attivato. Allarmi sonori non attivi.
	Profilo suoneria "Normale" attivato.
	Profilo suoneria "Volume alto" attivato.
	Profilo suoneria "Silenzioso" attivato.

Icona/Indicatore	
	Profilo suoneria "Auricolare" attivato.
	Profilo suoneria "Automobile" attivato.
	Trasferimento chiamate in arrivo attivo.
	Avete ricevuto un messaggio WAP push.

## Icone del Menu principale

Icona	
	Messaggi
	Chiamate
	Profili Audio
	Impostazioni
	Trasferire
	Agenda
	Accessori
	Internet
	Servizi SIM (Dipende dalla SIM dell'operatore e dalla disponibilita del servizio.)

## 1 Inserimento della scheda SIM

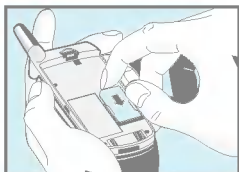

Localizzare la sede per la scheda SIM sulla parte posteriore del telefono. Per inserire la scheda SIM:

1. Rimuovere la batteria, se è presente
2. Inserire la scheda SIM nella sua sede, sotto i due dentini metallizzati, con i contatti dorati verso il basso e l'angolo tagliato in alto verso sinistra.

### ● Nota

- Prima dell'installazione, assicurarsi sempre che il telefono sia spento e rimuovere la batteria.
- I contatti in metallo della scheda SIM possono graffiarsi facilmente. Porre particolare attenzione durante la manipolazione e l'installazione della scheda SIM. Seguire le istruzioni fornite all'acquisto della scheda SIM.

## 2 Installazione della batteria

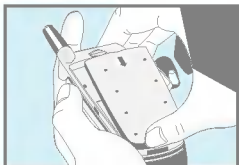

1. Puntare la parte inferiore della batteria sul retro del telefono.

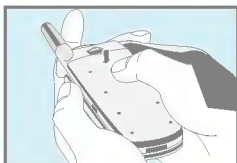

2. Premere fino a sentire un click.

### ③ Ricarica della batteria

Prima di collegare l'adattatore da viaggio al telefono verificare che la batteria sia installata correttamente.

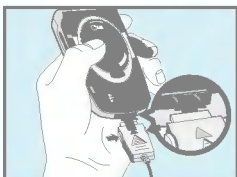

1. Inserire un'estremità dell'adattatore da viaggio nella parte inferiore del telefono.

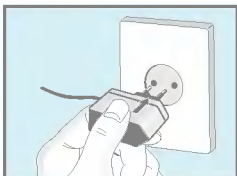

2. Collegare l'altra estremità dell'adattatore da viaggio ad una presa a muro AC.

Utilizzare solo il caricatore incluso.



#### ● **Attenzione**

- Inserire il connettore delicatamente senza applicare troppa forza per evitare di danneggiare il telefono e/o il caricabatterie.

## 4 Disconnessione dell'adattatore



Scollegare l'adattatore da viaggio dal telefono premendo i due tasti laterali.

### ● **Attenzione**

- La batteria consegnatavi con il telefono deve essere completamente caricata prima dell'utilizzo.
- Non rimuovere la batteria o la scheda SIM durante la fase di ricarica.
- Quando la ricarica della batteria è completata le barre mobili nell'icona della batteria si fermano.

### ● **Nota**

- In caso di carica anomala della batteria...
  1. Riprovare a caricare la batteria dopo aver acceso e spento il telefono.
  2. Rimuovere e ricollegare la batteria e riprovare con la procedura di ricarica.
  - 3 Se la batteria è completamente scarica lasciare l'adattatore collegato per alcuni minuti e attendere le normali segnalazioni di ricarica.

## 1 Accensione del telefono







1. Tenere premuto il tasto  fino a sentire un segnale acustico.
2. Inserire i codici richiesti.  
L'inserimento del codice PIN dipende dal menu Impostazioni Sicurezza **Codice PIN** [Menu 4-5-1].
3. Quando il telefono si collega alla rete, viene visualizzato il nome dell'operatore del servizio.



## 2 Spegnimento del telefono

In modalità Standby, tenere premuto il tasto  fino a sentire un tono, che precede lo spegnimento del telefono.



### Effettuare una chiamata

1. Digitare il numero di telefono incluso il prefisso. Per modificare un numero sul display premere  o  per spostare il cursore a sinistra e a destra e/o premere  per cancellare.
2. Premere  per chiamare il numero.
3. Premere  per concludere la chiamata.

### Lista chiamate recenti (premere )



1. Premendo  [tasto INVIO] è possibile controllare la lista delle ultime chiamate perse e ricevute e gli ultimi numeri di telefono chiamati.
2. Selezionare il numero desiderato tramite i tasti Su e Giù.
3. Premere  per chiamare il numero.

### Effettuare e rispondere a una chiamata

1. Tenere premuto il tasto  per il prefisso internazionale. Il carattere + può essere sostituito con il codice di accesso internazionale "00".
2. Immettere il prefisso della nazione, il prefisso urbano e il numero di telefono.
3. Premere  per chiamare il numero.



## Effettuare una chiamata usando la rubrica

1. Nella modalità standby, premere  [Nomi].
2. Inserire i dati per la ricerca e confermarli premendo  [OK].
3. Una volta trovata la voce desiderata mediante una ricerca per nome o per numero, premere  per chiamare.

## Accesso diretto alla rubrica

Nella modalità standby premendo il tasto di navigazione su o giù si accede direttamente alla rubrica dei nomi. Ci si può portare direttamente su un nome inserendo l'iniziale del nome desiderato. Per esempio per portarsi sui nomi che iniziano per "R" premere tre volte il tasto .

## Effettuare una chiamata con la selezione rapida.

Consultare il menu Nomi – Selezione rapida [Nomi 4] a pagina 34.

Per evitare l'uso non autorizzato del telefono, è possibile utilizzare i codici di accesso descritti in questa sezione. I codici di accesso (tranne i codici PUK e PUK2) possono essere modificati dal menu **Cambia codici** [4-5-4].

### **Codice PIN (da 4 a 8 cifre)**

Il codice PIN (Personal Identification Number) protegge la scheda SIM dall'uso non autorizzato ed è solitamente riportato sui documenti consegnati insieme alla scheda SIM. Quando la richiesta PIN è attiva, il telefono richiederà il codice PIN ad ogni accensione. Al contrario, quando la richiesta PIN non è attiva, il telefono si collegherà a direttamente alla rete senza richiedere il codice PIN.

### **Codice PIN2 (da 4 a 8 cifre)**

Il codice PIN2, in dotazione con alcuni tipi di schede SIM, è necessario per accedere ad alcune funzioni come l'indicazione del costo di chiamata, la lista dei numeri fissi (FDN). Queste funzioni sono disponibili solo per le schede SIM che le supportano.

### **Codice PUK (da 4 a 8 cifre)**

Il codice PUK (PIN Unblocking Key) è necessario per resettare un codice PIN bloccato. Il codice PUK normalmente è in dotazione con la scheda SIM. In caso contrario, o in caso di perdita del codice, contattare il gestore del servizio locale.

## **Codice PUK2 (da 4 a 8 cifre)**

Il codice PUK2, in dotazione con alcuni tipi di schede SIM, è necessario per resettare un codice PIN2 bloccato. In caso di perdita del codice, contattare il gestore del servizio locale.

## **Codice di sicurezza (da 4 a 8 cifre)**

Il codice di sicurezza protegge il telefono da un uso non autorizzato ed è interno al telefono (il codice PIN è sulla SIM). Questo codice viene richiesto quando si desidera cancellare tutte le voci in rubrica e per riportare il telefono ai parametri di default (reset totale).

Il codice di default è 1234.

## Rubrica nomi



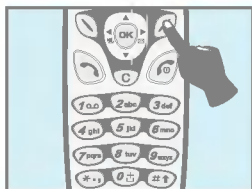

Descrizione menu



Per selezionare il menu della rubrica nomi, premere  [Nomi] nella modalità standby.

1	<b>Ricerca</b>	Consente di cercare un determinato nome o numero.
2	<b>Aggiungi voce</b>	Consente di aggiungere nuovi nomi e numeri.
3	<b>Gruppo</b>	Consente di visualizzare l'elenco dei gruppi e di selezionarli. È possibile modificarne il nome e impostare per ogni gruppo una suoneria, un'icona e un colore del LED.
4	<b>Selezione rapida</b>	Consente di assegnare ai tasti numerici la funzione di selezione rapida.
5	<b>Impostazioni</b>	Imposta la memoria in uso tra SIM e telefono prima di memorizzare nuovi numeri.
6	<b>Cancella tutti</b>	Consente di cancellare tutti i dati nella memoria della SIM o del telefono. Viene richiesto il codice di sicurezza.
7	<b>Copia tutto</b>	Consente di copiare le voci dalla memoria del telefono alla scheda SIM e viceversa.
8	<b>Elenco voci</b>	Elenca i numeri di telefono con Richiamo Vocale allegato.
9	<b>Informazioni</b>	Consente di controllare lo stato della memoria, i numeri di servizio SDN (Service Dial Number) e il proprio numero.

## Ricerca [Nomi 1]







1. Aprire la Rubrica premendo  in modalità Standby.
2. Selezionare **Ricerca** premendo  [OK] per entrare.
3. A seconda delle impostazioni di **Ricerca per** il menu seguente potrebbe non essere visualizzato.
  - **Nome**
  - **Numero**
4. Si può trovare una voce in base al nome e al numero.
5. Selezionare  [Ricerca].
6. Per modificare, visualizzare, cancellare, copiare e richiamare una voce, selezionare  [OK]. Viene visualizzato il seguente menu.
  - **Modifica** : Per modificare nome, numero, E-mail e fax premere  [OK].
  - **Cancella** : Per cancellare una voce.
  - **Copia** : Per copiare una voce dalla memoria SIM a quella del telefono o viceversa.
  - **Chiama** : Per chiamare il numero selezionato.
  - **Selezione vocale** : Permette di aggiungere la selezione vocale al contatto o cambiare la voce associata.
  - **Numero principale** : Selezionare il numero usato più frequentemente tra i numeri di cellulare, casa, ufficio. Il numero principale diventa il primo numero visualizzato alla scelta di questo contatto.



### Aggiungi voce [Nomi 2]

Utilizzare questa funzione per aggiungere delle voci alla rubrica.

La capacità della memoria del telefono è di 200 voci. La capacità della memoria della scheda SIM dipende dal gestore telefonico.

Si possono anche salvare 20 caratteri per i nomi nella memoria del telefono. I caratteri memorizzabili nella scheda SIM dipendono dalle caratteristiche della SIM.

1. Aprire la rubrica premendo  [Nomi] nella modalità standby.
2. Andare su **Aggiungi voce** e premere  [OK] per entrare.
3. Selezionare la memoria **SIM** o **Telefono**.
  - **SIM** : Si possono immettere nomi e numeri e associarli a un gruppo utenti.
    - a. Scrivere il nome da aggiungere.
    - b. Premere  [OK] e immettere il numero.
    - c. Premere  [OK].
    - d. Si può impostare un gruppo per l'immissione, premendo  : **Famiglia, Colleghi, VIP, Gruppo 1, Gruppo 2, Altri**.
    - e. Per impostare la selezione vocale, premere  [Si].
  - **Telefono** : Si possono aggiungere nomi, numeri di telefono, numeri di casa, numero di ufficio, indirizzi E-mail, un appunto e associarli a un gruppo.
    - a. Scrivere il nome da aggiungere.
    - b. Premere  [OK].

- c. Immettere i numeri in sequenza: cellulare, casa, ufficio e fax premendo  [OK]. È inoltre possibile immettere l'indirizzo E-mail.
- d. Si può impostare un gruppo per l'immissione, premendo  : **Famiglia, Colleghi, VIP, Altri, Gruppo 1, Gruppo 2**
- e. Per impostare la selezione vocale, premere  [Sì].



Il comando deve essere pronunciato entro 2 secondi; il telefono chiede di ripeterlo per verificare la precisione del riconoscimento vocale. Una volta terminato il riconoscimento vocale, il comando viene associato automaticamente.

### ● Nota



- Il comando viene associato solo al numero principale impostato. Ad esempio, se si modifica il numero principale, il comando viene associato automaticamente al numero modificato. Questo significa che non è possibile associare il comando contemporaneamente al numero di cellulare, di casa e di ufficio.
- Il comando vocale può essere aggiunto ai numeri di telefono nella scheda SIM. Il comando vocale può essere cancellato rimuovendo o cambiando la scheda SIM. Inoltre, quando si cambia la scheda SIM, il comando vocale associato al numero di telefono nella scheda SIM può essere associato a un altro numero perché è memorizzato nel telefono e la scheda SIM non contiene informazioni relative al comando vocale.

### Gruppo [Nomi 3]

Per un solo gruppo è possibile elencare fino a 20 membri. Esistono 7 gruppi diversi ai quali è possibile associare dei nomi della rubrica.

1. Premere  [Nomi] per entrare nella rubrica nella modalità standby.
2. Andare su **Gruppo** e premere  [OK] per entrare nel menu.
3. Viene visualizzato l'elenco di ogni gruppo: **Famiglia, VIP, Amici, Colleghi, Gruppo 1, Gruppo 2, Altri.**
4. Selezionare il nome del gruppo che si desidera gestire premendo  [OK].
5. Vengono visualizzati i seguenti sottomenu.

#### • **Elenco nomi**

1. Andare su **Elenco nomi** e premere  [OK] per entrare.
2. Vengono visualizzati i membri del gruppo.
3. Andare sul nome desiderato. Il numero viene visualizzato nello schermo sottostante.
4. Premere  [Opzioni] per modificare o cancellare il nome o il numero di telefono.

#### • **Suoneria gruppo**

Per scegliere una suoneria del gruppo.

#### • **Icona gruppo**

Per scegliere l'icona del gruppo.

#### • **Animazione gruppo**

È possibile impostare l'animazione per ciascun gruppo.





- **Colore LED**

Per selezionare il colore dell'indicatore LED del gruppo.

- **Aggiungi nome**

È possibile aggiungere un membro nei Gruppi chiamanti.

1. Andare su **Aggiungi nome** e premere  [OK] per entrare.
2. I membri del gruppo non devono essere più di 20. Altrimenti, viene visualizzato un messaggio di errore.
3. Premere  [OK] per aggiungere il membro.

- **Elimina nome**



È possibile eliminare un membro dal gruppo.

- **Rinomina**

È possibile modificare il nome del gruppo.



### Selezione rapida [Nomi 4]

È possibile associare ai tasti da  a  a un nome della rubrica. Per chiamare direttamente, premere il tasto per 2 - 3 secondi.

1. Aprire la Rubrica premendo  [Nomi] in modalità Standby.
2. Andare su **Selezione rapida** e premere  [OK] per entrare nel menu.
3. Viene visualizzata l'attuale situazione per i tasti a selezione rapida.
4. Per aggiungere una selezione rapida, selezionare un tasto **<Vuoto>**. Premere **Nuovo** e cercare nome nella rubrica da associare.
5. Una volta assegnato il nome vengono visualizzati i seguenti sottomenu.
  - **Cambia** : Per modificare l'assegnazione del tasto a di Selezione rapida.
  - **Cancella** : Per cancellare il numero assegnato al tasto di selezione rapida.

### Impostazioni [Nomi 5]

Per impostare la memoria in uso tra SIM e Telefono prima di memorizzare un nuovo contatto.

1. Aprire la rubrica premendo  [Nomi] nella modalità standby.
2. Andare su Imposta memoria e premere  [OK] per entrare.
3. Appaiono i seguenti sottomenu.

### • Salva su





1. Scorrere per selezionare **Salva su** e premere  [OK] per entrare.
2. Appaiono le tre opzioni disponibili.
  - Se viene selezionato **Variabile**, all'aggiunta di un nuovo nome viene richiesto dove salvarlo (SIM o Telefono).
  - Se viene selezionato **SIM**, all'aggiunta di un nome questo viene salvato automaticamente nella SIM.
  - Se viene selezionato **Telefono**, all'aggiunta di un nome questo viene salvato automaticamente nella memoria del Telefono.

### • Ricerca per

1. Scorrere per selezionare **Ricerca per** e premere  [OK] per entrare.
2. Appaiono le tre opzioni disponibili.
  - Se viene selezionato **Variabile**, viene richiesto che tipo di ricerca eseguire di volta in volta, se per nome o per numero.
  - Se viene selezionato **Per nome**, la ricerca avviene automaticamente secondo il nome.
  - Se viene selezionato **Per numero**, la ricerca avviene automaticamente secondo il numero.



### Cancella tutti [Nomi 6]

Per cancellare tutte le voci nella **SIM** o nel **Telefono**. Questa funzione richiede il codice di sicurezza.





1. Premere  [Nomi] per entrare nella Rubrica in modalità Standby.
2. Scorrere fino a **Cancella tutti** e premere  [OK].
3. Selezionare la memoria da cancellare: **SIM, Telefono, Selezione vocale**.
4. Viene richiesto l'inserimento del codice sicurezza.
5. Premere  [OK] o  [Esci] per annullare l'operazione.

### Copia tutto [Nomi 7]

È possibile copiare o spostare le voci dalla memoria della scheda SIM alla memoria del telefono o viceversa.

1. Aprire la Rubrica premendo  [Nomi] in modalità Standby.
2. Scorrere fino a **Copia tutto** e premere  [OK] per entrare nel menu.
3. Vengono visualizzati i seguenti sottomenu.
  - **SIM > Telefono** : Per copiare la voce dalla scheda SIM alla memoria del telefono.
  - **Telefono > SIM** : Per copiare la voce dalla memoria del telefono alla scheda SIM.

## Elenco voci [Nomi 8]

E' possibile visualizzare tutti i numeri di telefono con comando vocale impostato. E' anche possibile chiamarli direttamente premendo  [Invia]. Dopo aver selezionato il numero di telefono con  e  premendo  [Opzioni], appaiono i seguenti sottomenu.





- **Riproduci** : permette di riascoltare il comando vocale associato al numero.
- **Modifica** : permette di modificare il comando vocale associato al numero.
- **Cancela** : cancella il comando vocale associato al numero.
- **Chiama** : selezionare questa voce per chiamare il numero.

## Informazioni [Nomi 9]

È possibile visualizzare i numeri di servizio sulla scheda SIM e controllare la memoria usata e libera del telefono e della scheda SIM.

### **Numeri servizio SDN**



Utilizzare questa funzione per accedere a un particolare elenco di servizi forniti dall'operatore della rete (se supportati dalla scheda SIM).

1. Aprire la rubrica premendo  [Nomi] nella modalità standby.
2. Andare su Informazioni e su Numeri di servizio, quindi premere  [OK] per entrare.
3. Vengono visualizzati i nomi dei servizi disponibili.
4. Usare  e  per selezionare il servizio desiderato.

### Memoria



Questa funzione consente di vedere quanta memoria libera e usata vi è nella rubrica del telefono e della scheda SIM.

1. Per prima cosa aprire la Rubrica premendo  [Nomi] in modalità standby.
2. Selezionare **Informazioni** e poi **Memoria**, quindi premere  [OK] per la visualizzazione.

### Il mio numero (Dipende dalla SIM)

È possibile visualizzare il proprio numero nella scheda SIM. Se il numero è vuoto, se ne può aggiungere uno nuovo. È anche possibile modificarlo e cancellarlo.



## 1 Messaggi

- 1 Scrivi
  - 1 Invia
  - 2 Salva
  - 3 Usa modello
  - 4 Usa biglietto visita
  - 5 Dizionario
  - 6 Elenco parole
- 2 Ricevuti
  - 1 Cancella
  - 2 Modifica
  - 3 Inoltra
  - 4 Estrai numeri
  - 5 Rispondi
  - 6 Richiama
- 3 Inviati
  - 1 Cancella
  - 2 Modifica
  - 3 Inoltra
  - 4 Estrai numeri
- 4 Messaggi rete
  - 1 Leggi
  - 2 Ricevi CB
  - 3 Avviso ricezione

- 4 Lingue
- 5 Argomenti
- 5 Biglietto da visita
- 6 Modelli
- 7 Impostazioni
  - 1 Tipo messaggi
  - 2 Validità
  - 3 Rapporto di stato
  - 4 Risposta pagata?
  - 5 Centro SMS
  - 6 Nr. segreteria
- 8 Verifica memoria



## 2 Chiamate

- 1 Perse
- 2 Ricevute
- 3 Inviato
- 4 Lista
- 5 Cancella recenti
- 6 Costo chiamate
  - 1 Timer chiamate
  - 2 Costi
  - 3 Impostazioni



### 3 Profili Audio

- 1 Vibrazione
- 2 Silenzioso
  - \*1 Attiva
  - \*2 Personalizza
- 3 Normale
- 4 Volume alto
- 5 Auricolare
- 6 Automobile



### 4 Impostazioni

- 1 Sveglia
  - 1 Attivazione
  - 2 Disattiva
- 2 Data & ora
  - 1 Data
  - 2 Ora

- 3 Telefono
  - 1 Display
  - 2 Selezione vocale
  - 3 LED di stato
  - 4 Lingue
- 4 Imposta chiamate
  - 1 Allarme durata
  - 2 Modo risposta
  - 3 Invia numero
  - 4 Attesa chiamata
  - 5 Reselezione
  - 6 Seleziona linea
  - 7 Prossima in arrivo
  - 8 CUG
- 5 Sicurezza
  - 1 Codice PIN
  - 2 Limitazione chiamate
  - 3 Imposta FDN
  - 4 Cambia codici
- 6 Ricerca
  - 1 Automatica
  - 2 Manuale
- 7 Reset dati

### ● Nota

- Sottomenu disponibili per tutti i profili suoneria tranne Vibrazione.





## 5 Trasferire

- 1 Tutte voce
- 2 Se occupato
- 3 No risposta
- 4 Non servito
- 5 Tutte dati
- 6 Tutte fax
- 7 Elimina trasferimenti



## 6 Agenda

- 1 Nuovo
  - 1 Agenda
  - 2 Memo
- 2 Mostra giorno
- 3 Mostra tutti
- 4 Cancella
- 5 Cancella tutti



## 7 Accessori & giochi

- 1 Cartella inbox
  - 1 Immagini
  - 2 Suoni
- 2 Giochi
  - 1 Othello
  - 2 Crazy Race
  - 3 CorsAir
  - 4 Stone Axe
  - 5 Black Jack
- 3 Conversioni
- 4 Calcolatrice
- 5 Fusi orari



## 8 Internet

- 1 Home
- 2 Preferiti
- 3 Messaggi push
  - 1 Ricevuti
  - 2 Ricezione
- 4 Profili
  - 1 Attiva
  - 2 Impostazioni
- 5 Vai a URL
- 6 Memoria cache
  - 1 Svuota cache
  - 2 Verifica cache
- 7 Certificati
- 8 Profile reset



## 9 Servizi SIM

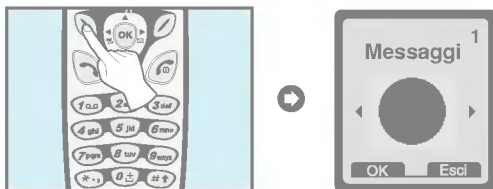

I menù di SIM Tool Kit dipendono dalla Sim card usata e dalla rete.



Il menu include le funzioni relative al servizio SMS (Short Message Service), messaggi vocali (segreteria) e messaggi di rete (SMS-CB).



### Scrivi [Menu 1-1]

È possibile scrivere ed modificare messaggi di testo sino a 1024 caratteri. Durante la scrittura del messaggio è possibile verificare il numero di messaggi singoli necessari all'invio del testo inserito.

1. Per entrare nel menu **Messaggi** premere  [OK].
2. Per scrivere un nuovo messaggio, selezionare **Scrivi** all'interno del menu.
3. Immettere il testo del messaggio.
4. Una volta terminata la scrittura del messaggio, premere  [Opzioni]. Viene visualizzato il seguente menu.



### Invia

Invia il messaggio di testo.

1. Immettere il numero di telefono del destinatario del messaggio.
2. Si può digitare il numero o cercarlo fra i contatti nella rubrica premendo [Cerca].
3. Dopo l'invio, il telefono chiede se salvare il messaggio in memoria.
4. Premere  [OK] se si desidera salvarlo nella memoria dei messaggi inviati, in caso contrario premere  [Esci].

### Salva

Memorizza il messaggio nella casella dei messaggi in uscita.

1. Evidenziare l'opzione **Salva** per memorizzare il messaggio modificato.
2. Premere  [OK] se si desidera salvarlo nei messaggi Inviati, in caso contrario premere  [Esci].

### Usa modello



Il modello è costituito da un messaggio predefinito. È possibile selezionare un modello e aggiungerlo al messaggio da inviare.

## Usa biglietto visita

Il biglietto da visita è un modello di messaggio contenente il proprio nome, Numero di cellulare, fax e E-mail utile per inviare i propri dati via SMS.



## Dizionario

Si possono aggiungere alcune parole al dizionario utilizzato per la scrittura intuitiva eZi Text .

1. Entrare nel menu Opzioni durante la scrittura di un messaggio.
2. Scorrere per selezionare **Dizionario** e premere  [OK].
3. Inserire una parola e premere  [OK].

## Elenco parole

E' possibile visualizzare la lista delle parole già salvate nel Dizionario personale ed eventualmente cancellarne alcune.

1. Entrare nel menu.
2. Scorrere per selezionare **Dizionario eZi** e premere  [OK].
3. Controllare l'elenco di parole.
4. Per cancellare una parola, premere  [OK].
5. Per cancellare tutte le parole di un elenco, selezionare dal fondo della lista **Cancella tutti** premendo  [OK].

## Uso di eZi Text

eZi Text permette di digitare il testo di un messaggio in modo semplice e rapido. Premendo solo una volta i tasti corrispondenti alla parola desiderata, automaticamente il telefono controllerà la parola contenente quei caratteri nel suo dizionario e la proporrà sul display.

Il telefono supporta 4 modi di scrittura SMS: **Modalità eZi Text**, **modalità Numerica**, **modalità Maiuscole**, **modalità Minuscole**. Per cambiare modalità premere il tasto .

### • Utilizzo in modalità eZi

Per inserire un carattere in modalità eZi Text, premere una volta il tasto per ogni carattere desiderato.

Per esempio, per scrivere la parola “Vediamo” nel modo eZi Text

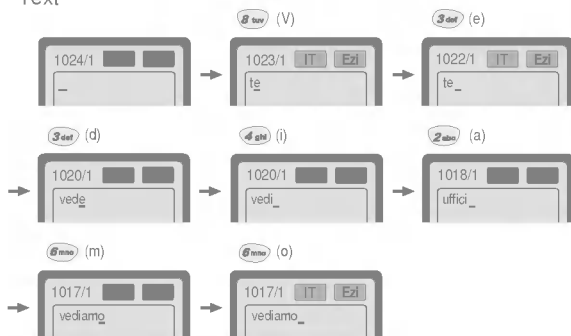



- **Utilizzo in modalità Numerica**

Per inserire un numero in modalità Numerica, premere il tasto del numero sulla tastiera.



- **Utilizzo in modalità Maiuscole**

Per inserire lettere maiuscole, premere il tasto del carattere sulla tastiera.





- **Utilizzo in modalità Minuscole**

Per inserire lettere minuscole, premere il tasto del carattere sulla tastiera.

- **Nota**

- Per inserire un carattere simbolo, in qualsiasi modalità, premere il tasto .

### Ricevuti [Menu 1-2]

Quando si riceve un messaggio di testo, sul display appare il simbolo . Il nuovo messaggio viene memorizzato nell'elenco dei messaggi ricevuti. Per selezionare il messaggio desiderato usare , ; per cancellare tutti i messaggi in arrivo selezionare l'opzione **Cancella tutti** del menu.

Dopo aver letto il messaggio, premere  [Opzioni] per accedere alle seguenti opzioni disponibili.

#### Cancella

Per cancellare il messaggio premere  [OK].

#### Modifica

Modifica il messaggio in arrivo e salva o invia il testo modificato.

#### Inoltra

Per inoltrare il messaggio a un altro numero premere  [OK].

#### Estrai numeri

Se il messaggio contiene un numero di telefono è possibile estrarlo e anche memorizzarlo nella rubrica. Si può anche richiamare il mittente del messaggio mediante questa funzione.

#### Rispondi





Per rispondere al mittente con un messaggio premere  [OK].

#### Richiama

Chiama automaticamente il mittente del messaggio ricevuto.



## **Inviati [Menu 1-3]**

Entrando in questo menu è possibile visualizzare l'elenco dei messaggi inviati. Scorrere fino al messaggio desiderato utilizzando i tasti  e  e premere  per vedere il messaggio. Per uscire dal menu **Messaggi inviati**, premere  [Esci].

Per cancellare tutti i messaggi in uscita selezionare **Cancella tutti** in fondo alla lista.

Durante la lettura del messaggio, premere  [Opzioni] per accedere alle opzioni disponibili.

### **Cancella**

Per cancellare il messaggio.

### **Modifica**

Modifica il messaggio in uscita e salva o invia il testo modificato.

### **Inoltra**

Per inoltrare il messaggio a un altro numero.

### **Estrai numeri**



Se il messaggio contiene un numero di telefono è possibile estrarlo e anche memorizzarlo nella rubrica. Si può anche chiamare il destinatario del messaggio mediante questa opzione.

### Messaggi rete [Menu 1-4]

#### (Servizio di rete)

I messaggi di rete (SMS-CB Cell Broadcast) sono messaggi di testo che vengono inviati dalla rete a tutti gli utenti di telefoni GSM. Si tratta di informazioni generiche, come previsioni del tempo, notizie sul traffico e informazioni locali. La disponibilità delle informazioni e il relativo codice dipendono dalla rete. Contattare quindi il proprio operatore per ottenere ulteriori dettagli su questo servizio. Per ricevere i messaggi di rete vanno abilitate prima le seguenti opzioni tramite i relativi sottomenu:

#### Leggi [Menu 1-4-1]

1. Il messaggio CB ricevuto viene visualizzato sullo schermo. Utilizzare i tasti , , per leggere il messaggio.
2. Dopo aver letto il messaggio, premere  per tornare alla modalità Standby. E' possibile salvare il messaggio fino all'arrivo di un nuovo messaggio.

#### Ricevi CB [Menu 1-4-2]

- **Sì**

Selezionare per attivare la ricezione dei messaggi di rete CB.

- **No**

Selezionare per disattivare la ricezione dei messaggi di rete CB.

## Avviso ricezione [Menu 1-4-3]

- **Si**

Tranne che per i messaggi di tipo 050 (distretto) selezionando questa opzione, il telefono emetterà un segnale acustico quando riceve un messaggio di rete (Cell Broadcast).

- **No**

Selezionando questa opzione, il telefono non emetterà alcun suono anche se viene ricevuto un messaggio di Cell Broadcast.

## Lingue [Menu 1-4-4]

In questo menu si può impostare la lingua nella quale si desidera ricevere i messaggi cell broadcast.

## Argomenti (A seconda della rete e dell'abbonamento) [Menu 1-4-5]

- **Aggiungi**

Selezionare il menu Aggiungi per aggiungere il numero della categoria di messaggi CB desiderata e il suo nome.

- **Mostra lista**

Entrando in questo menù vengono visualizzate tutte le categorie di messaggi Cell Broadcast memorizzate. Se si preme  [Opzioni] si possono modificare o cancellare tali voci.

- **Lista attivi**

E' possibile selezionare la categoria di messaggi CB nella lista attiva premendo  [OK].

### Biglietto da visita [Menu 1-5]

Modifica il biglietto da visita. I dati nel biglietto da visita sono: nome, cellulare, ufficio, fax ed E-mail.

- **Modifica** : Modifica il biglietto da visita.
- **Cancella** : Cancella il biglietto da visita.

### Modelli [Menu 1-6]

Si possono utilizzare i 10 messaggi predefiniti nell'elenco.

È possibile visualizzare e modificare i messaggi proposti e scriverne nuovi nelle locazioni vuote. Per modificare, cancellare o inviare un modello selezionarlo e premere  [Opzioni] per accedere ai seguenti menu:

- **Modifica** : Per modificare il modello.
- **Cancella** : Per cancellare un modello.

## **Impostazioni [Menu 1-7]**

### **Tipo messaggi [Menu 1-7-1]**

**Testo, Voce, Fax, Paging Nazionale, X.400, E-mail, ERMES**

In genere il tipo di messaggio è impostato su Testo. Testo può essere sostituito con i formati alternativi, adatti al dispositivo che riceverà il messaggio. Contattare il gestore di rete per la disponibilità di questa funzione.

### **Validità [Menu 1-7-2]**

Questo servizio di rete consente di impostare il periodo di tempo durante il quale i messaggi di testo rimangono memorizzati nel centro messaggi, mentre vengono fatti alcuni tentativi per inviarli.

### **Rapporto di stato [Menu 1-7-3]**

Impostando Sì in questo menu, è possibile controllare quando e se il messaggio è stato correttamente inviato e recapitato.

### **Risposta pagata? [Menu 1-7-4]**

Quando si invia un messaggio la risposta del destinatario può essere addebitata al mittente. Verificare la disponibilità del servizio con il proprio operatore.

### **Centro SMS [Menu 1-7-5]**

Utilizzare questo menu per inserire il numero del centro SMS.

### **Nr. segreteria [Menu 1-7-6]**

Il servizio di segreteria consente di poter ascoltare dei messaggi nella vostra Casella Vocale. Impostare il numero della segreteria in questo menu. Contattare il vostro gestore di rete per informazioni dettagliate sul servizio e sulla configurazione del telefono.

Premere  in Standby per l'accesso diretto alla casella vocale. Entrare nel menu **Nr. segreteria** Segreteria per la configurazione:

- **Rete locale [Menu 1-7-6-1]**

Inserire il numero della Casella Vocale da utilizzare quando si è registrati sulla rete Nazionale.

- **In roaming [Menu 1-7-6-2]**

Numero della Casella Vocale da usare in roaming internazionale.

### **Verifica memoria [Menu 1-8]**

Selezionando questo menu, il telefono visualizza la memoria utilizzata e la disponibilità totale. La memoria totale è la somma delle memorie SIM e del Telefono.

## Chiamate [Menu 2]

Descrizione menu



### Perse [Menu 2-1]

La funzione consente di visualizzare l'elenco degli ultimi 10 numeri telefonici delle chiamate a cui non si è data risposta.

### Ricevute [Menu 2-2]

La funzione consente di visualizzare un elenco di 20 numeri telefonici relativi alle ultime chiamate ricevute e di eventuali chiamate rifiutate.

### Inviata [Menu 2-3]

Il menu mostra gli ultimi numeri chiamati. Mediante tale numero si può anche chiamare, salvare e visualizzare data e ora.

### Lista [Menu 2-4]

È possibile salvare il numero di telefono e controllare data e ora di una chiamata. È inoltre possibile richiamare il numero.

### Cancella recenti [Menu 2-5]





La funzione consente di cancellare gli elenchi delle chiamate perse e ricevute e dei numeri composti. È possibile cancellare tutti gli elenchi contemporaneamente.

### Costo chiamate [Menu 2-6]

Questo servizio di rete dipende dall'operatore e dalla scheda SIM utilizzata e consente di controllare e resettare i contatori del costo chiamate. Per resettare i contatori è necessario inserire il codice PIN2.

### Timer chiamate [Menu 2-6-1]





Questa funzione consente di visualizzare la durata, in ore, minuti e secondi, dell'ultima chiamata, di tutte le chiamate, delle chiamate in arrivo e delle chiamate in uscita. È anche possibile azzerare i timer delle chiamate.

1. Premere  [Menu] nella modalità standby.
2. Premere  per l'accesso diretto o usare  (e ) per entrare in **Chiamate**.
3. Andare in **Timer chiamate** e premere  [OK].

Vengono visualizzati i seguenti 5 sottomenu: **Ultima chiamata**, **Tutte**, **Ricevute**, **Inviata** e **Reset timer**.

### Costi [Menu 2-6-2]

La funzione consente di controllare il costo dell'ultima chiamata e di tutte le chiamate, il credito restante e di azzerare i costi. Per azzerare i costi è necessario il codice PIN 2

1. Premere  [Menu] in modalità Standby.
2. Premere  per l'accesso diretto o usare  (e ) per entrare in **Chiamate**.
3. Andare in **Costo** e premere  [OK] per entrare.

Vengono visualizzati i seguenti 4 sottomenu: **Ultima chiamata**, **Tutte**, **Credito residuo** e **Reset costi**.



### ● Nota





- Il costo effettivo fatturato dal gestore per le chiamate può variare in base alle caratteristiche della rete, all'arrotondamento della bolletta e alle tasse.

## Impostazioni [Menu 2-6-3] [dipende da SIM]

### • Imposta tariffa [Menu 2-6-3-1]

Questo servizio di rete consente di limitare i costi delle chiamate a un certo numero di scatti o a una certa cifra impostando il valore iniziale del credito residuo.

È possibile effettuare o ricevere chiamate finché non viene superato il credito disponibile.





1. Premere  [Menu] nella modalità standby.
2. Premere  per l'accesso diretto o usare  (e ) per entrare in **Chiamate**.
3. Andare in **Impostazioni** e premere  [OK] per entrare.
4. Selezionare **Imposta tariffa**.

### ● Nota

- Una volta usati tutti gli scatti, non è possibile effettuare altre chiamate, ad eccezione delle chiamate di emergenza. Questo servizio dipende dalla scheda SIM e per impostare un limite di costo è necessario il codice PIN2.





### • Imposta credito [Menu 2-6-3-2]

Questo menu permette di modificare il costo dello scatto e il nome della valuta. Per il costo dello scatto contattare il gestore telefonico. Per selezionare la valuta o modificare il costo dello scatto in questo menu è necessario il codice PIN2.

1. Premere  [Menu] nella modalità standby.
2. Premere  per l'accesso diretto o usare  per entrare in **Chiamate**.
3. Andare in **Impostazioni** e premere  [OK] per entrare.
4. Selezionare **Imposta credito**.

### • Auto display [Menu 2-6-3-3]

Per visualizzare le informazioni sul credito automaticamente.

1. Premere  [Menu] nella modalità standby.
2. Premere  per l'accesso diretto o usare  per entrare in **Chiamate**.
3. Andare in **Impostazioni** e premere  [OK] per entrare.
4. Selezionare **Auto display**.

## Profili Audio [Menu 3]

Descrizione menu



In questo menu è possibile selezionare e personalizzare il profilo suoneria del telefono in base a vari ambienti e situazioni di utilizzo.

1. Premere [Menu] in modalità Standby.
2. Premere per accesso diretto o , per entrare in **Profili Audio**.
3. Inoltre, è possibile accedere direttamente in questo menù premendo il tasto in standby.

### Vibrazione [Menu 3-1]

- **Attiva** : Per impostare la vibrazione come notifica delle chiamate in arrivo e degli eventuali allarmi impostati.

### Silenzioso [Menu 3-2]

- **Attiva** : Per impostare il profilo "Silenzioso" quando ci si trova in un luogo dove non si vogliono disturbare gli altri.
- **Personalizza** : Per modificare e adattare alle proprie esigenze i parametri del profilo.

### Normale [Menu 3-3]

- **Attiva** : Impostare il profilo "Normale" per segnalazioni acustiche valide per un utilizzo normale del terminale.
- **Personalizza** : Per modificare e adattare alle proprie esigenze i parametri del profilo.

### Volume alto [Menu 3-4]

- **Attiva** : Impostare questo profilo se ci si trova in un ambiente rumoroso.
- **Personalizza** : Per modificare e adattare alle proprie esigenze i parametri del profilo.

### Auricolare [Menu 3-5]

- **Personalizza** : Per modificare questo profilo se utilizzate l'auricolare.

### Automobile [Menu 3-6]

- **Personalizza** : Per modificare questo profilo quando si collega il vivavoce in automobile.

#### ● Nota

- Se si utilizza l'auricolare o il kit viva voce il profilo corrispondente verrà automaticamente selezionato. I parametri di questi profili possono comunque essere personalizzati.

## **Il sottomenu della funzione Personalizza [Menu 3-x-x]**

Il sottomenu della voce **Personalizza** dei profili suoneria include:

### **Tipo avviso [Menu 3-x-1]**

Seleziona il tipo di avviso per l'arrivo di chiamate, scegliendo fra le opzioni Suoneria, Vibrazione, Suona e vibra, Suona e poi vibra e No (nessun allarme).

### **Tipo suoneria [Menu 3-x-2]**

Consente di selezionare la suoneria del il profilo che si sta modificando.

### **Volume suoneria [Menu 3-x-3]**

Consente di impostare il volume della suoneria del profilo che si sta modificando.

### **Avviso SMS [Menu 3-x-4]**

Consente di impostare il modo di notifica della ricezione di un messaggio del profilo che si sta modificando.

### **Volume tasti [Menu 3-x-5]**

Consente di impostare il volume del tono dei tasti del profilo che si sta modificando.

### ● Nota

- Con il Kit Viva Voce collegato al telefono la funzione Vibrazione non sarà selezionabile. Solo le seguenti opzioni saranno disponibili:
  - **Tipo di Avviso** : Suoneria, Silenzioso
  - **Avviso di ricezione messaggi** : Suono, nessuno.

### ● Nota

#### Auto risposta

- Nei profili Auricolare e automobile è possibile impostare la risposta automatica.
  - **No** : Auto risposta non attivata.
  - **Dopo 5 sec** : Il telefono risponde automaticamente dopo 5 secondi.
  - **Dopo 10 sec** : Il telefono risponde automaticamente dopo 10 secondi.

## Impostazioni [Menu 4]

Descrizione menu



E' possibile impostare i seguenti menu a seconda delle vostre necessità e preferenze.



1. Premere  in modalità Standby.
2. Premere  per accesso diretto a **Impostazioni**.

### Sveglia [Menu 4-1]

Tramite questo menu è possibile impostare un allarme sveglia per una determinata ora e con la periodicità desiderata.



#### **Attivazione [Menu 4-1-1]**

Per impostare l'orario (ora e minuti) in cui deve suonare la sveglia.

1. Entrare nel menu.
2. Selezionare **Si** premendo  [OK] ed inserire l'orario di sveglia desiderato.
3. Premere  [OK].
4. Selezionare il periodo di ripetizione: **Singola, Quotidiana, Settimanale, Mensile**.

### Disattiva [Menu 4-1-2]

Per disattivare l'allarme sveglia.

1. Entrare nel menu.
2. Selezionare **Disattiva** premendo  [OK].
3. Appare un messaggio di conferma.
4. Per disattivare , premere  [Sì], in caso contrario premere  [No].



### Data & ora [Menu 4-2]

Per effettuare le impostazione dell'orologio del telefono utilizzare questo menu. Si può anche specificare il formato. dell'ora (12/24 ore) e della data.

#### Data [Menu 4-2-1]

##### • Imposta data [Menu 4-2-1-1]

In questo menu è possibile impostare la data nel telefono.

1. Entrare nel menu.
2. Selezinare **Imposta data** premendo  [OK]
3. Immettere la data.
4. Premere  [OK] per confermare.

##### • Formato data [Menu 4-2-1-2]



In questo menu è possibile impostare il formato della data.



## Ora [Menu 4-2-2]

### • **Imposta ora [Menu 4-2-2-1]**

In questo menu è possibile impostare l'ora nel telefono.

1. Selezionare **Imposta ora** premendo  [OK].
2. Immettere il valore per le ore e i minuti.
3. Premere  [OK] per confermare.

### • **Formato ora [Menu 4-2-2-2]**

Si può scegliere tra due formati: a 12 ore e a 24 ore.

1. Andare in **Formato ora** premendo  [OK].
2. Selezionare 12 ore o 24 ore e premendo  [OK].

## Telefono [Menu 4-3]

Il telefono può essere personalizzato a seconda delle esigenze. Accedere al menu **Telefono** e premere  [OK]. Sono disponibili le seguenti opzioni:

### **Display [Menu 4-3-1]**

#### • **Chiama :**

Per impostare l'animazione mentre si effettua una chiamata.

#### • **Sfondo :**

Per selezionare un'immagine per lo sfondo nella modalità standby.

- **Internet connect :**

Per impostare l'animazione durante il collegamento a Internet.

- **Accensione :**

Per impostare l'animazione quando si accende il telefono.

- **Spegnimento :**

Per impostare l'animazione quando si spegne il telefono.

- **Messaggio benvenuto :**

Per impostare il messaggio visualizzato quando si accende il telefono.

- **Messaggio standby :**

Selezionando **Sì**, il menu consente di scegliere la visualizzazione di un messaggio in standby e modificare il testo del messaggio.

- **Illuminazione :**

È possibile impostare quanto deve restare accesa la luce di illuminazione display e tastiera quando si preme un tasto o si apre il folder.

- **Contrasto LCD**

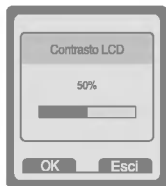

È possibile impostare il contrasto desiderato per il display premendo  $\left[ \text{M}(\text{c}) \right]$ .

## Selezione vocale [Menu 4-3-2]

- **Automatica** : Per entrare nella modalità della selezione vocale ogni volta che si apre il folder.
- **Manuale** : Per entrare nella modalità della selezione vocale tenendo premuto per un po' il tasto .

## LED di stato [Menu 4-3-3]

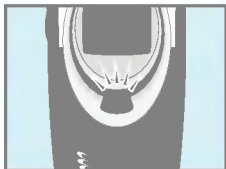

È possibile controllare lo stato della rete tramite l'indicatore LED esterno. Se si è nel raggio di copertura della rete, la spia luminosa lampeggia blu. Al contrario, se non si è nel raggio di copertura della rete, la spia diventa rossa.

### • **Recezione [Menu 4-3-3-1]**

Questo menu consente di selezionare il colore dell'indicatore LED per una chiamata in arrivo.

### • **Standby [Menu 4-3-3-2]**

È possibile attivare/disattivare il controllo dello stato della rete mediante il LED esterno.

## Lingue [Menu 4-3-4]

È possibile selezionare la lingua che verrà utilizzata per i menu.

### **Imposta chiamate [Menu 4-4]**

Per impostare il menu relativo a una chiamata premere  [OK] nel menu **Impostazioni**.

#### **Allarme durata [Menu 4-4-1]**

Selezionando Sì, è possibile controllare la durata della chiamata mediante un bip emesso ad ogni minuto durante la chiamata stessa.

#### **Modo risposta [Menu 4-4-2]**

- **Qualsiasi tasto [Menu 4-4-2-1]**

Selezionando questa opzione si risponde alla chiamata in arrivo premendo un tasto qualsiasi tranne il tasto .

- **Folder [Menu 4-4-2-2]**

Selezionando questa opzione si risponde alla chiamata in arrivo solo aprendo il folder.

#### **● Nota**

- **Come utilizzare la cuffia auricolare:**

Se si desidera utilizzare la cuffia auricolare per rispondere o chiudere una chiamata, premere per qualche secondo il pulsante argentato posto lungo il cavo.

## **Invia numero [Menu 4-4-3]**

**(questo servizio dipende dalla rete e dall'abbonamento)**

A seconda dell'impostazione della funzione è possibile inviare il proprio numero di telefono al numero chiamato.

- **Si [Menu 4-4-3-1]**

Selezionando questa opzione il proprio numero verrà inviato. In questo caso il proprio numero di telefono verrà visualizzato sul telefono del ricevente.

- **No [Menu 4-4-3-2]**

Selezionando questa opzione il proprio numero non verrà inviato.

## **Attesa chiamata [Menu 4-4-4]**

**(servizio di rete)**

Se il servizio è attivo è possibile accettare una seconda chiamata in arrivo mentre si è già in conversazione. Se il servizio non è attivo non è possibile accettare una seconda chiamata in arrivo se si è già in conversazione.

- **Attivo [Menu 4-4-4-1]**

Attiva il servizio corrispondente.

- **Disattiva [Menu 4-4-4-2]**

Disattiva il servizio corrispondente.

- **Verifica stato [Menu 4-4-4-3]**

Controlla lo stato del servizio.

### Reselezione [Menu 4-4-5]

- **Si [Menu 4-4-5-1]**

Quando la funzione è attiva se il tentativo di chiamata fallisce, il telefono riverseleziona il numero automaticamente dopo qualche secondo.

- **No [Menu 4-4-5-2]**

Se il collegamento non riesce, il telefono non effettua alcun tentativo supplementare.

### Seleziona linea [Menu 4-4-6]

La funzione è disponibile solo se il gestore telefonico supporta il Servizio a due linee (ALS). In questo caso vengono registrati due numeri telefonici indipendenti per la stessa scheda SIM. L'impostazione è necessaria per selezionare la linea di utilizzo per l'invio delle chiamate. Se questa funzione è disponibile viene visualizzato il seguente menu.

1. **Linea 1** : Selezionare Linea 1 come linea telefonica corrente.
2. **Linea 2** : Selezionare Linea 2 come linea telefonica corrente.

## Prossima in arrivo [Menu 4-4-7]

### (servizio di rete)

Nel caso di servizio con numero singolo è comunque possibile usare il telefono e il PC collegato per inviare e ricevere Fax. E' necessario però selezionare la modalità di ricezione voce o voce e Fax di volta in volta. Una volta entrati nel menu, vengono visualizzate le seguenti opzioni.

- **Voce**

Per ricevere una chiamata vocale.

- **Dati**

Si potranno ricevere chiamate Dati

- **Fax**

Si potranno ricevere chiamate Fax

#### ● **Nota**

- Servizio con numero singolo significa che il numero del servizio fax o dati è identico al numero del servizio voce. Questo servizio dipende dalla rete e dalla scheda SIM usata.

### CUG [Menu 4-4-8]

(dipende dalla rete)

Usare questa funzione per limitare l'uso delle chiamate telefoniche ai numeri che appartengono a determinati gruppi di utenti. Se si utilizza questa funzione, ogni chiamata in arrivo o in uscita è associata a un indice di gruppo. Se è specificato un indice di gruppo questo viene usato per tutte le chiamate in uscita. Se non viene specificato alcun indice di gruppo, la rete usa l'indice predefinito memorizzato dall'operatore.





- CUG** : Il menu comprende le seguenti voci.
- A. Selezione** : imposta l'indicatore CUG desiderato.
- B. Modifica** : modifica il nome del CUG e il suo indicatore.
- C. Cancella CUG** : cancella il CUG selezionato.
- D. Cancella tutti** : cancella tutti i CUG.



## **Sicurezza [Menu 4-5]**

### **Codice PIN [Menu 4-5-1]**

In questo menu, è possibile impostare il telefono in modo che chieda il codice PIN della scheda SIM quando viene acceso. Se la funzione è attiva, viene chiesto di immettere il codice PIN.

1. Premere  [Menu] nella modalità standby.
2. Premere il tasto  per l'accesso diretto o usare  e  per entrare in **Impostazioni**.
3. Andare nel menu **Sicurezza**.
4. Selezionare **Codice PIN** e premere  [OK].
  - **Attiva** : Per attivare la funzione.
  - **Disattiva** : Per disattivare la richiesta PIN.

### **Limitazione chiamate [Menu 4-5-2]**

#### **(servizio di rete)**

Il Servizio di limitazione chiamate impedisce al telefono di effettuare o ricevere chiamate in alcune situazioni. Questa funzione richiede una password di rete (fornita dall'operatore) per il controllo del servizio. Sono disponibili i seguenti sottomenu:

- **Tutte uscite [Menu 4-5-2-1]**  
Per bloccare tutte le chiamate in uscita.
- **Uscita internazionali [Menu 4-5-2-2]**  
Per bloccare tutte le chiamate internazionali in uscita.

- **Uscita roaming [Menu 4-5-2-3]**

Per bloccare tutte le chiamate in uscita eccetto quelle destinate alla propria rete Home nazionale.

- **Tutte entrata [Menu 4-5-2-4]**

Per bloccare tutte le chiamate in arrivo.

- **In roaming [Menu 4-5-2-5]**

Per bloccare tutte le chiamate in arrivo se ci si trova in Roaming.

- **Elimina limitazione [Menu 4-5-2-6]**

Annulla solamente il servizio di limitazione delle chiamate vocali.





- **Cambia password [Menu 4-5-2-7]**

Modifica la password per l'esclusione di chiamata.

### **Imposta FDN [Menu 4-5-3]**

#### **(dipende dalla scheda SIM)**







È possibile limitare le chiamate in uscita ai numeri telefonici memorizzati nell'elenco numeri fissi FDN. Tali numeri sono protetti dal codice PIN2.

1. Premere  [Menu] nella modalità standby.
2. Premere  per l'accesso diretto o usare  e  per entrare in Impostazioni.
3. Andare nel menu **Sicurezza - Imposta FDN**.
4. Immettere il codice PIN2 e premere  [OK].
5. Se il codice PIN 2 è corretto, vengono visualizzati i seguenti sottomenu.

- **Attiva** : Per limitare le chiamate in uscita ai numeri telefonici selezionati.
- **Disattiva** : Si può chiamare senza restrizioni.

### Cambia codici [Menu 4-5-4]

È possibile modificare i codici di accesso PIN, PIN 2, codice di sicurezza e password limitazione chiamate.

1. Premere  [Menu] nella modalità standby.
2. Premere  per l'accesso diretto o usare  e  per entrare in Impostazioni.
3. Andare nel menu **Sicurezza**.
4. Selezionare **Cambia codici** premendo  [OK].
5. Selezionare il codice che si desidera modificare e premere  [OK].
6. Seguire le indicazioni sul display e immettere il nuovo codice. Premere  [OK] per confermare.

### **Recerca [Menu 4-6]**

È possibile scegliere in modo automatico o manuale la rete a cui registrarsi. In genere, la selezione della rete è impostata su **Automatica**.

#### **Automatica [Menu 4-6-1]**

Il telefono sceglie automaticamente la rete disponibile nell'area in cui ci si trova.

#### **Manuale [Menu 4-6-2]**

Il telefono propone la lista delle reti disponibili e le visualizza. A questo punto è possibile scegliere la rete che si desidera utilizzare. La funzione dipende dagli accordi di Roaming tra gli operatori disponibili e il proprio gestore di rete nazionale.

### **Reset dati [Menu 4-7]**

Per reimpostare i dati del telefono alla condizione di default. Per eseguire questo comando è necessario inserire il codice di sicurezza (impostato a **1234** in fabbrica).

## Trasferire [Menu 5]

(dipende dalla rete e dall'abbonamento)

Descrizione menu



Il servizio di trasferimento chiamate consente di trasferire a un altro numero le chiamate vocali, fax e di dati in arrivo. Per maggiori informazioni, contattare il gestore telefonico.

1. Premere [Menu] nella modalità standby.
2. Premere per accesso diretto o (e ) per entrare in **Trasferire**.

### Tutte voce [Menu 5-1]

Trasferisce tutte le chiamate vocali.

### Se occupato [Menu 5-2]

Trasferisce le chiamate vocali quando il telefono è occupato.

### No risposta [Menu 5-3]

Trasferisce le chiamate vocali a cui non viene data risposta.

### Non servito [Menu 5-4]

Trasferisce le chiamate vocali quando il telefono è spento o ci si trova fuori dal raggio di copertura della rete.

## Trasferire [Menu 5]

Descrizione menu

(dipende dalla rete e dall'abbonamento)

### Tutte dati [Menu 5-5]

Trasferisce tutte le chiamate dati in ingresso ad un altro numero.

### Tutte fax [Menu 5-6]

(dipende dalla rete e dall'abbonamento)

Trasferisce tutte le chiamate fax in ingresso ad un altro numero.

### I sottomenu [Menu 5-x-x]

Ogni menu include i seguenti sottomenu.

#### **Attiva [Menu 5-x-1]**

Per attivare il servizio corrispondente.

- **Alla segreteria [Menu 5-x-x-1]**

Inoltra al centro messaggi. Questa funzione non é inclusa nei menu Chiamate dati e Chiamate fax.

- **Altro numero [Menu 5-x-x-2]**

Per inoltrare le chiamate ad un numero diverso dalla Casella Vocale.

- **Preferito [Menu 5-x-x-3]**

Visualizza la lista di 5 numeri preferiti per l'inoltro.

### **Disattiva [Menu 5-x-2]**

Ogni menu include questo sottomenu per cancellare il trasferimento corrispondente.

### **Verifica Stato [Menu 5-x-3]**

Controlla lo stato del servizio corrispondente.

### **Elimina trasferimenti [Menu 5-7]**

Annulla il servizio di trasferimento di tutte le chiamate.





## **Nuovo [Menu 6-1]**

E' possibile inserire un memo di fino a 30 caratteri e scegliere tra i seguenti tipi di memo. Il numero massimo di memo è 20.

### **Agenda [Menu 6-1-1]**

Inserire il titolo, l'ora, il periodo di ripetizione, l'ora di avviso premendo  [OK].



#### **• Ripeti [Menu 6-1-1-1]**

- **Una volta sola** : nessuna ripetizione.
- **Quotidiana** : ripeti l'avviso una volta al giorno per 5 giorni.
- **Settimanale** : ripeti l'avviso una volta alla settimana per 5 settimane.
- **Mensile** : ripeti l'avviso una volta al mese per 5 mesi.
- **Annuale** : ripeti l'avviso una volta all'anno per 5 anni.



#### **• Orario sveglia [Menu 6-1-1-2]**

- **In orario** : l'avviso suona al momento dell'appuntamento.
- **10 Min prima** : l'avviso suona 10 minuti prima dell'appuntamento.
- **30 Min prima** : l'avviso suona 30 minuti prima dell'appuntamento.
- **1 ora prima** : l'avviso suona un'ora prima dell'appuntamento.
- **1 giorno prima** : l'avviso suona un giorno prima dell'appuntamento.

### Memo [Menu 6-1-2]

1. Entrare nel menu.
2. Selezionare **Nuovo** premendo  [OK]
3. Scorrere per selezionare **Memo**.
4. Premere  [OK]
5. Inserire il memo e premere  [OK]

### Mostra giorno [Menu 6-2]

Visualizza i memo per il giorno prescelto. Scorrere i memo con i tasti  e . Se è stato impostato un avviso per il memo, appare l'icona Avviso. Premere  [Opzioni] per cancellare o modificare il memo selezionato.

### Opzioni [Menu 6-2-1]



- **Modifica**

Premere  [OK] per modificare il soggetto, l'ora, il periodo di ripetizione e il momento dell'avviso.

- **Cancella**

Cancella il memo.

### **Mostra tutti [Menu 6-3]**

Mostra le note impostate per tutti i giorni. Scorrere i memo con i tasti  e . Premere  [Opzioni] per accedere allo stesso menu di "Mostra giorno".

### **Cancella [Menu 6-4]**

Cancella l'ultimo memo del quale siete stati già avvertiti.

### **Cancella tutti [Menu 6-5]**

Cancella tutti i memo.



<Premere sei volte>

### Cartella inbox [Menu 7-1]

Qui vengono memorizzati i contenuti (immagini, animazioni e suoni) scaricati dalla rete oppure ricevuti tramite messaggi EMS.

#### Immagini [Menu 7-1-1]

#### Suoni [Menu 7-1-2]

#### I sottomenu di ciascun menu principale [Menu 7-1-x-x]

- **Cambia titolo [Menu 7-1-x-1]**

Si potrà modificare il titolo di ciascuno dei contenuti scaricati.

- **Cancella [Menu 7-1-x-2]**

Si potrà cancellare ciascuno dei contenuti scaricati.

- **Cancella tutti [Menu 7-1-x-3]**

Si potranno cancellare tutti i contenuti scaricati.

## **Giochi [Menu 7-2]**

Il telefono contiene 5 giochi diversi:

**Othello [Menu 7-2-1]**

**Crazy Race [Menu 7-2-2]**

**CorsAir [Menu 7-2-3]**



**Stone Axe [Menu 7-2-4]**

**Black Jack [Menu 7-2-5]**

### ● **Nota!**

- I tasti di controllo sono diversi per ciascun gioco. Ciascun gioco ha tuttavia uno schermo di spiegazione dei tasti. Altri tasti di controllo comunemente usati sono:



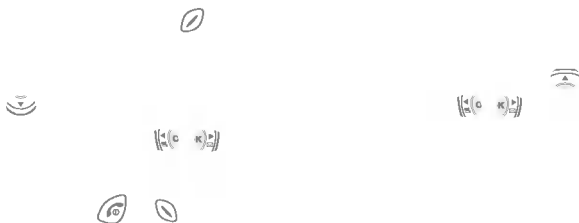

#### **[Tasti Comuni di Controllo]**

-  o  : Indietro
-  : Pause gioco



## Conversioni [Menu 7-3]

Converte qualunque misurazione nell'unità desiderata. Vi sono 4 possibili conversioni per le misure di: **Lunghezza, Superficie, Peso e Volume.**



1. Premendo il tasto  [Avanti] è possibile selezionare uno dei quattro tipi di unità.
2. Dopo aver selezionato il valore corrente utilizzando i tasti , impostare il valore standard usando i tasti .
3. Mediante i tasti , selezionare il valore da convertire.
4. Immettere il valore desiderato nello spazio vuoto.
5. Premere  [Esci] per terminare.

## Calcolatrice [Menu 7-4]

Include le funzioni standard: +, -, \*, ÷ : **Addizione, Sottrazione, Moltiplicazione e Divisione.**

### ● PC Sync

PC Sync è un software per lo scambio di dati tra PC e telefono tramite cavo. Per utilizzare questa funzione è necessario acquistare il kit accessori. Per ulteriori dettagli sull'utilizzo, consultare l'Help file di PC Sync sul CD-Rom PC Sync.

1. Inserire i numeri tramite i tasti numerici.
2. Usare i tasti , ,  per selezionare un segno per il calcolo.
3. Inserire i numeri seguiti dal segno.

## Internet [Menu 8]

Descrizione menu



4. Se si desidera continuare il calcolo, premere questo tasto. La procedura seguita dal segno

5. Premere sette volte il tasto Cancellare.



tasto Cancella.



6. Per cancellare i numeri inseriti o l'operatore matematico, premere il tasto [Esci.]. Per chiudere la Calcolatrice, premere il tasto .
7. Se si preme il tasto , si può inserire un numero negativo, mentre se si preme il tasto si inserirà la virgola per i decimali.

### **Fusi orari [Menu 7-5]**

È possibile visualizzare l'ora di qualunque città del mondo. È inoltre possibile impostare l'ora corrente in base all'ora della città selezionata.

1. Selezionare la città della quale visualizzare il fuso orario premendo , .
2. E' anche possibile controllare quali altre città appartengono allo stesso fuso orario premendo , .
3. Se desiderato, impostare l'orario corrente della città selezionata.
4. Premere [Esci.] per uscire dal menu.

Il telefono supporta servizi basati sul Wireless Application Protocol (WAP). E' possibile accedere a tutti quei servizi supportati dalla vostra rete. Il menu servizi permette di ricevere informazioni come news, previsioni del tempo e orari dei voli.

### Home [Menu 8-1]

Utilizzare questa impostazione per il profilo, la home

connessione non sicura senza collegamento (Temporanea).

connessione non sicura orientata al collegamento (Continua):

### Preferiti [Menu 8-2]

È possibile salvare fino a 50 indirizzi. Andare sulla locazione desiderata e premere [Opzioni] per attivare le seguenti funzioni.

- **Connetti** : Per collegarsi all'indirizzo selezionato.
- **Aggiungi nuovo** : Per salvare manualmente un nuovo indirizzo.

### Modifica [Menu 8-3]

connessione sicura senza collegamento.

### Cancella [Menu 8-3]

connessione sicura orientata al collegamento.

## **Messaggi push [Menu 8-3]**

Tramite questo menu è possibile attivare la ricezione dei messaggi WAP push e leggere quelli eventualmente ricevuti. Per la disponibilità di questo servizio consultare il proprio operatore.

### **Recevuti [Menu 8-3-1]**

I messaggi push possono essere letti e cancellati.

### **Recezione [Menu 8-3-2]**

Si può decidere se ricevere I messaggi o meno.

## **Profili [Menu 8-4]**

È possibile memorizzare fino a 5 profili ma attivarne solo uno alla volta. Andare sul profilo desiderato e premere [Opzioni] per accedere alle opzioni disponibili.

### **Attiva [Menu 8-4-1]**

Per attivare il profilo selezionato.

### **Impostazioni [Menu 8-4-2]**

Per modificare e cambiare le impostazioni WAP del profilo selezionato.

- **Homepage [Menu 8-4-2-1]**

Questa impostazione consente di immettere l'indirizzo (URL) del sito che si desidera utilizzare come homepage. Non è necessario digitare "http://" davanti a ciascun URL, il browser WAP lo aggiunge automaticamente.

- **Immagini [Menu 8-4-2-2]**

È possibile selezionare se scaricare o meno le immagini sulle contenute nelle pagine WAP.

- **Connessione [Menu 8-4-1-2-3]**

Le opzioni per il tipo di collegamento sono Temporanea o Continua e dipendono dal gateway utilizzato.

- **Continua [Menu 8-4-1-2-3-1]**

Un servizio convalidato, ma che produce maggior traffico sulla rete.

- **Temporanea [Menu 8-4-1-2-3-2]**

Un servizio non convalidato (senza collegamento).

Pochi cellulari possono impostare il tipo utilizzando un tasto numerico nel modo seguente:

- **Sicurezza [Menu 8-4-1-2-4]**

Le opzioni sono **Nessuna** e **Sicura**, a seconda del gateway utilizzato e delle pagine WAP che si vogliono consultare.

Alcuni cellulari possono impostare questa opzione tramite un codice numerico nel modo seguente:

### - Info gateway [Menu 8-4-1-2-5]

La maggior parte dei gateway WAP non richiedono il codice di identificazione dell'utente e la password. Se necessario contattare il proprio operatore per ulteriori dettagli. Quando sono richiesti vanno impostati prima di navigare nei siti WAP.

### - Dati profilo [Menu 8-4-1-2-6]

Questo menu permette di impostare i dati necessari al collegamento WAP. Le informazioni necessarie sono le seguenti e vanno richieste al proprio operatore.

- Indirizzo IP** : Immettere l'indirizzo IP del gateway WAP a cui ci si collega.
- Numero** : Immettere il numero di telefono da comporre per collegarsi al gateway WAP.
- Tipo chiamata** : Selezionare il tipo di chiamata di dati: Analogica o Digitale(ISDN).
- Velocità chiamata** : La velocità di collegamento per i dati.
- Nome utente** : L'identificativo utente per il proprio server di connessione (NON quello del gateway WAP).
- Password** : La password richiesta dal proprio server di connessione (NON dal gateway WAP) per l'identificazione.

### - Timeout [Menu 8-4-1-2-7]

Selezionare uno dei quattro periodi di timeout, trascorsi i quali il browser WAP informa che il tentativo di inviare i dati è fallito (ad esempio, perché il gateway WAP non risponde). Si può continuare a scorrere le schede WML nella sessione corrente o memorizzate nella cache del cellulare restando completamente 'Fuori linea', ma quando si seleziona un link per una scheda al di fuori della sessione corrente e non memorizzata nella cache, viene attivata una nuova chiamata dati.

### • Rinomina [Menu 8-4-1-3]

Per modificare il nome del profilo.

### • E-mail [Menu 8-4-1-4]

#### - Connetti [Menu 8-4-1-4-1]

Per collegarsi al server di E-mail configurato.

#### - indirizzo [Menu 8-4-1-4-2]

Per modificare l'indirizzo di E-mail. Accesso ai menu.

### Vai a URL [Menu 8-5]

Per andare nel sito desiderato. Prima del collegamento, è necessario specificare l'indirizzo URL del sito.

### Memoria cache [Menu 8-6]

Per cancellare il contenuto della memoria cache o modificare la modalità cache.

#### **Svuota cache [Menu 8-6-1]**

Il contenuto della memoria cache viene eliminato.

#### **Verifica cache [Menu 8-6-2]**

Per controllare la memoria cache.

- **Sempre [Menu 8-6-2-1]**

La memoria cache viene sempre controllata durante la navigazione.



- **Solo avvio [Menu 8-6-2-2]**

La memoria cache viene controllata solo quando viene avviato il browser WAP.

- **No [Menu 8-6-2-3]**

La memoria cache non viene mai controllata.

### Certificati [Menu 8-7]

Viene visualizzato un elenco dei certificati disponibili.

### Profile reset [Menu 8-8]

È possibile azzerare tutte le impostazioni e le modifiche effettuate riportandole a valori predefiniti.





Quando si è in linea, è possibile visualizzare i seguenti menu.

■ **Home**

Vedi <Menu 8-1>

■ **Ricarica**

Ricarica la pagina corrente.

■ **Preferiti**

Vedi <Menu 8-2>

■ **Salva preferiti**

Per salvare il sito corrente nella lista dei preferiti.

■ **Vai a URL**

Per andare nel sito desiderato. In questo menu, si può anche modificare l'indirizzo del sito.

■ **Vai a E-mail**

Si collega all'URL impostato come server E-mail.



■ **Salva E-mail**

Salva l'URL corrente come server E-mail.

Il vostro operatore di sistema può offrire ulteriori applicazioni tramite la scheda SIM. In questo caso il terminale visualizzerà il menu relativo a questi servizi (si tratta normalmente di servizi di home banking, informazioni, meteo, sport etc etc...) come ultima voce del menu principale. Per ulteriori informazioni e per verificare la disponibilità di questi servizi contattate il vostro operatore.



Per l'abilitazione ai servizi dati o fax è necessario un software di comunicazione dati o fax. Prima di usare queste funzioni è necessario collegare il telefono a un computer o assicurarsi che il telefono sia collegato a un apparecchio compatibile.

## Invio di chiamate Dati o Fax

1. Collegare il computer al telefono.
2. Avviare il software di comunicazione, eseguire la chiamata e trasmettere i dati o il fax.
3. Dopo la trasmissione dei dati o del fax, terminare la chiamata chiudendo il software di comunicazione, premendo [Fine] o chiudendo il telefono.

## Ricezione di chiamate Dati o Fax

Se avete numeri differenti per le chiamate vocali, dati e fax, il telefono riconosce il tipo di chiamata.

## Ricezione di chiamate Dati o Fax - Numeri diversi (Multi-numero)

Il display mostra quale tipo di chiamata è in arrivo (data o fax).

Per ricevere una chiamata dati o fax:

1. Collegare il computer al telefono
2. Avviare il software di comunicazione, accettare la chiamata (se non è presente la Risposta automatica) e ricevere i dati o il fax.
3. Dopo la ricezione dei dati o del fax, terminare la chiamata chiudendo il software di comunicazione, premendo [Fine] o chiudendo il telefono.

### Ricezione di chiamate Dati o Fax - Numero Singolo

Se la vostra scheda SIM non supporta numeri separati per chiamate vocali, dati o fax, il telefono non riconosce il tipo di chiamata in arrivo. 

Per usare un servizio dati o fax, assicurarsi di essere in modalità dati o fax. E' quindi necessario impostare il telefono ad una di queste opzioni nel sottomenu Modalità chiamate (Impostazioni → Impostazioni chiamate → Prossima Chiamata in Arrivo).

Per ricevere una chiamata dati o fax:

-  Premere [Menu] in modalità Standby
- Selezionare Impostazioni → Impostazioni Chiamate → Prossima Chiamata in Arrivo
- Selezionare il tipo di chiamata desiderato (Voce, Dati o Fax) e premere [OK].
- Collegare il computer al telefono.
- Avviare il software di comunicazione, accettare la chiamata (se non è presente la Risposta automatica) e ricevere i dati o il fax.
- Dopo la ricezione dei dati o del fax, terminare la chiamata chiudendo il software di comunicazione, premendo [Fine] o chiudendo il telefono.

Una volta impostato il telefono su un tipo di chiamata in arrivo, la selezione rimane valida fino a che non viene modificata.

Il menu visualizzato sullo schermo del telefono durante una chiamata è diverso dal menu principale di default visualizzato sullo schermo in modalità Standby. Le sue opzioni sono descritte qui di seguito.

## 1 Durante una chiamata

### 1-1 Mettere una chiamata in attesa

Premere il tasto [Invia] per mettere una chiamata in attesa o riprenderla. Durante la ricezione o l'invio di una chiamata, premere il tasto [Invia] per metterla in attesa. Quando una chiamata è in attesa, premere il tasto [Invia] per riprenderla.

### 1-2 Fare una seconda chiamata

Per fare una seconda chiamata, richiamare il numero dalla Rubrica. Premere il tasto [Nomi] e selezionare **Ricerca**. Per salvare il numero composto nella Rubrica durante la chiamata, premere il tasto [Nomi] e selezionare **Aggiungi nuovo**.

### 1-3 Passare da una chiamata all'altra

Per passare da una chiamata all'altra, selezionare il tasto [Menu] e selezionare **Scambia** o premere il tasto [Invia].

Spostando verso l'alto o verso il basso il tasto con la freccia è possibile selezionare le due chiamate in corso. Per terminare una delle due chiamate, selezionarla e premere il tasto [Fine].



### 1-4 Rispondere ad una chiamata in arrivo

Per rispondere a una chiamata in arrivo quando il telefono suona, premere il tasto [Invia].

Il telefono avverte anche di chiamate in arrivo quando è già in corso una chiamata. Viene generato un segnale acustico e il display mostra che c'è una chiamata in attesa. Questa funzione, denominata **Avviso di chiamata**, è disponibile solo se il vostro gestore di rete la supporta. Per informazioni sulla sua attivazione e disattivazione vedere il menu **Avviso di chiamata** [Menu 5-4-4].

Se la funzione è attivata, è possibile mettere in attesa la prima chiamata e rispondere alla seconda premendo [Invia] o selezionando il tasto [Menu] e Rispondi.

Per terminare la chiamata corrente e rispondere a quella in attesa, premere il tasto [Menu] e selezionare Fine & Prossima.

### 1-5 Rifiutare una chiamata in arrivo

Per rifiutare una chiamata quando non ci sono altre chiamate in corso, premere il tasto [Fine]. Per rifiutare una chiamata quando una chiamata è già in corso, premere il tasto [Menu] e selezionare **Rifiuta**.

### 1-6 Impostare il microfono su Mute

Per rendere muto il microfono durante una chiamata, premere il tasto [Menu] e selezionare **Mute**. Premendo [Sonoro] il telefono torna alla funzione normale.

Quando il telefono è muto, il vostro interlocutore non può sentirvi ma voi potete ancora ascoltarlo.

### 1-7 Attivare/Disattivare toni DTMF durante una chiamata

Per attivare i toni DTMF durante una chiamata (ad esempio per permettere al telefono di usare un centralino automatico) selezionare il tasto [Menu] e di seguito DTMF Attivo. Procedere allo stesso modo per disattivare i toni DTMF.

### 1-8 Richiamare il Menu principale

Le opzioni del menu principale per i Messaggi e il Sim Tool-kit possono essere raggiunti dal menu Chiamate selezionando il tasto [Menu] e di seguito Menu principale. Il menu SIM Tool-kit viene visualizzato solo quando la SIM inserita nel telefono lo supporta.

## 2 Chiamate in conferenza

Il servizio conferenza permette di condurre una conversazione simultanea con più utenti (se il vostro gestore di rete supporta questa funzione).

Una chiamata in conferenza può essere attivata solo se sono in corso una chiamata attiva e una in attesa, e se avete risposto ad entrambe. Una volta iniziata la chiamata conferenza, le chiamate possono essere aggiunte, disconnesse o separate (rimosse dalla chiamata conferenza ma ancora collegate con voi) dall'utente che ha iniziato la chiamata conferenza. Tutte queste opzioni sono disponibili nel menu durante la chiamata.

Il numero massimo di utenti in una chiamata conferenza è cinque. Se avete iniziato la chiamata, siete l'unico utente che può controllarla e aggiungere utenti ad essa.

### 2-1 Iniziare una seconda chiamata

È possibile iniziare una seconda chiamata mentre una chiamata è già in corso. Inserire il secondo numero e premere il tasto [Invia]. Quando l'utente risponde alla seconda chiamata, la prima viene messa automaticamente in attesa. Per passare da una chiamata all'altra, selezionare il tasto [Menu] e Scambia.

### 2-2 Impostare una chiamata in conferenza

Per iniziare una chiamata in conferenza, collegando la chiamata in attesa a quella correntemente attiva, selezionare [Menu] e Conferenza/Aggiungi tutti.

### 2-3 Mettere in attesa la chiamata multiparty

Per mettere in attesa una chiamata multiparty, selezionare il tasto [Menu] e Conferenza/Attesa tutti.

### 2-4 Attivare la chiamata multiparty in attesa

Per attivare una chiamata multiparty in attesa, selezionare il tasto [Menu] e Conferenza/Aggiungi tutti.

### 2-5 Aggiungere chiamate alla chiamata multiparty

Per aggiungere una chiamata attiva alla chiamata multiparty in attesa, selezionare il tasto [Menu] e Conferenza/Aggiungi tutti.

### 2-6 Visualizzare i partecipanti ad una chiamata multiparty

Per visualizzare sul display del telefono i numeri degli utenti partecipanti alla chiamata multiparty, premere i tasti e .



### 2-7 Mettere in attesa una chiamata nella chiamata conferenza

Per mettere in attesa un utente selezionato (il cui numero è visualizzato sullo schermo) di una chiamata multiparty in attesa, selezionare il tasto [Menu] e **Conferenza/Escludi**.

### 2-8 Chiamata privata all'interno di una chiamata conferenza

Per iniziare una conversazione in privato con un partecipante a una chiamata in conferenza, visualizzare il numero del partecipante e selezionare il tasto [Menu] e **Conferenza/Privato**. Tutti gli altri partecipanti verranno messi in attesa.

### 2-9 Terminare una chiamata in conferenza

Il partecipante a una chiamata multiparty attualmente selezionato sullo schermo può essere disconnesso premendo il tasto [Fine]. Per terminare una chiamata conferenza, premere il tasto [Menu] e selezionare Conferenza/Fine multiparty.

Selezionando il tasto [Menu] e **Conferenza/Fine** tutti vengono terminate tutte le chiamate attive e in attesa.

### 2-10 Explicit Call Transfer (ECT)

Se avete una chiamata in corso e una in attesa, è possibile collegare i due utenti tra loro e terminare la telefonata. Selezionare l'opzione **Conferenza/Trasferisci** dal menu Chiamate.

**Seguire queste norme base di sicurezza durante l'uso dell'unità:**

- Non toccare l'adattatore con le mani bagnate.
- Non smontare l'unità. Se l'unità necessita di riparazione, portarla da un tecnico di servizio specializzato.
- Tenere lontano da apparecchi elettrici come TV, radio o personal computer.
- Non tenere l'unità vicino a fonti di calore come radiatori o bollitori.
- Non lasciare cadere.
- Non sottoporre a vibrazione meccanica o shock.
- Non avvolgere con fogli o PVC, la superficie del telefono potrebbe danneggiarsi.
- Pulire la superficie dell'unità con un panno asciutto. (Non usare solventi come benzine, acquaragia o alcool).
- Non sottoporre a fumo o polvere eccessivi.
- Non tenere il telefono nella vicinanza di carte magnetiche (carte di credito, biglietti per il trasporto pubblico). Le informazioni sulla banda magnetica potrebbero essere cancellate.
- Non toccare lo schermo con oggetti affilati e rigidi, si potrebbe danneggiare.
- Non mettere il telefono a contatti con liquidi.
- Usare gli accessori come l'auricolare con cautela. Non toccare l'antenna, non è necessario.