



# SYSTEME DVD HOME CINEMA

## MANUEL D'UTILISATION

MODÈLE : DA-5630

(Unité centrale : DA-5630AD, Enceintes : FE-5620TE, FE-5620WE)



brancher, de mettre en fonctionnement ou de régler  
cet appareil, veuillez lire attentivement et complètement ce  
manuel d'instructions.

## Précautions relatives à la sécurité



**AVERTISSEMENT**  
RISQUE DE CHOCS  
ÉLECTRIQUE NE PAS OUVRIR



**AVERTISSEMENT:** AFIN DE MINIMISER LES RISQUES DE CHOC ÉLECTRIQUE NE PAS RETIRER LE COUVERCLE (OU L'ARRIÈRE) CONTIENT DES PIÈCES D'ENTRETIEN QUI NE SONT PAS À L'USAGE DE L'UTILISATEUR CONFIER L'ENTRETIEN À DU PERSONNEL QUALIFIÉ



Ce témoin clignotant avec le symbole d'une flèche dans un triangle équilatéral a pour but d'avertir l'utilisateur de la présence d'un voltage dangereux non isolé, dans le boîtier de l'appareil, qui peut s'avérer d'une amplitude suffisante pour provoquer un risque d'électrocution.



Le point d'exclamation qui se trouve dans un triangle équilatéral a pour but d'avertir l'utilisateur de la présence de directives de fonctionnement ou d'entretien importantes dans le livret qui accompagne l'appareil.

**AVERTISSEMENT:** AFIN DE MINIMISER LES RISQUES DE CHOC ÉLECTRIQUE, NE PAS EXPOSER CET APPAREIL À LA PLUIE OU À L'HUMIDITÉ.

**AVERTISSEMENT:** N'installez pas dans un espace confiné tel qu'une bibliothèque ou un meuble encastré.

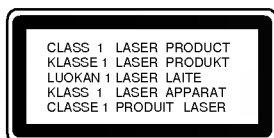

### ATTENTION:

Cet ampli-synchroniseur disque vidéo numérique utilise un système laser.

Afin de garantir une utilisation correcte de cet appareil, veuillez lire attentivement ce manuel de d'utilisation et conservez le pour vous le consulter ultérieurement.

Si l'appareil a besoin d'une réparation, veuillez contacter un réparateur agréé : reportez-vous au chapitre 'Procédure de réparation'

L'utilisation de contrôles, de réglages ou l'exécution de procédures autres que celle spécifiées dans ce manuel peut provoquer une exposition à un rayonnement dangereux.

Afin d'éviter une exposition directe au rayon laser, n'essayez pas d'ouvrir le coffret.

Le rayonnement est visible quand l'appareil est en marche. NE PAS FIXER DU REGARD LE RAYON.

**ATTENTION:** L'appareil ne doit pas recevoir de gouttes ou d'éclaboussures d'eau et ne placez aucun objet rempli de liquide comme par exemple un vase sur l'appareil.



### Remarques sur les droits d'auteur :

Il est illégal de copier, d'enregistrer, d'enregistrer au moyen du câble, de diffuser en public ou de louer sans autorisation du matériel protégé par des droits d'auteur.

Ce produit est muni du dispositif de protection contre la copie créé par Macrovision. Des signaux de protection contre la copie sont enregistrés sur certains disques. Un bruit d'image apparaît lorsque vous enregistrez et diffusez les images de ces disques sur un magnétoscope.

Une technologie de protection des droits d'auteur protégée au moyen de poursuites de certains brevets américains ainsi que d'autres droits à la propriété intellectuelle propriété de Macrovision est intégrée à cet appareil. L'utilisation de cette technologie de protection des droits d'auteur doit être autorisée par Macrovision Corporation et elle est conçue pour une diffusion dans le cadre familial et autres diffusions limitées à l'exception d'une autorisation différente de Macrovision Corporation.

Il est interdit de le faire fonctionner en marche arrière ou de le démonter.

**NUMÉRO DE SÉRIE:** Le numéro de série se trouve à l'arrière de l'appareil. Ce numéro est unique et exclusif à cet appareil. Il faut noter les informations requises ici et conserver définitivement ce guide comme preuve d'achat.

Modèle No. \_\_\_\_\_

No de série. \_\_\_\_\_

## Table des matières

### Introduction

Précautions relatives à la sécurité	2
Table des matières	3
Préliminaires	4-5
Les disques compatibles	4
Précautions	5
Remarques concernant les disques	5
A propos des symboles	5
Panneau frontal et fenêtre d'affichage	6
Télécommande	7
Panneau arrière	8

### Préparation

Connexions	9-11
Connexion à un téléviseur	9
Connexion d'appareils optionnels	10
Branchement de l'antenne	10
Branchement des haut-parleurs	11
Disposition Haut-Parleurs	11

### Avant de faire fonctionner l'appareil

Mini Glossaire du Mode Son	12
Mode son (sauf AM)	13
Niveau sonore	13
Tonalité d'essai	13
Réglage du temps de retard	14
Réglage du temps de retard dans les modes Dolby Digital et Dolby Pro Logic (II)	14
Généralités	15
Affichage à l'écran	15
Réglages initiaux	16-17
• Réglages initiaux fonctionnement général	16
• Langue	16
• Image	16
• PBC	17
• Contrôle parentale	17

### Fonctionnement

Fonctionnement de la Radio	18-19
Présélectionner les stations radio	18
Ecouter la radio	18
Programmation du Temporisateur de Sommeil	19
Variateur	19
Sourdine	19
Utilisation de la prise pour casque	19
Sélection d'une source d'entrée	19

### Fonctionnement avec DVD et CD Vidéo

Lecture d'un DVD et CD Vidéo	20
Fonctions générales	20
• Déplacement sur un autre TITRE	20
• Déplacement sur un autre CHAPITRE/PLAGE	20
• Ralenti	20
• Image fixe et lecture image par image	21
• Recherche	21
• Répéter	21
• Répéter A-B	21
• Recherche de l'heure	21

• Zoom	22
• Recherche de repère	22
Fonctions DVD spéciales	22
• Menu Titre	22
• Menu disque	22
• Angle de prise de vue	22
• Changement de la langue audio	22
• Sous-titres	22

### Fonctionnement avec CD audio et disque MP3

Ecoute d'un CD audio et d'un disque MP3	23
• Pause	23
• Déplacement sur une autre plage	23
• Répétition de Plage/Tous/Arrêt	23
• Recherche	23
• Répétition A-B	23
• Changement de canal audio	23

### Lecture programmée

Lecture programmée avec CD audio et disque MP3	24
Lecture programmée avec le CD Vidéo	24

### Informations supplémentaires

Mémoire du dernier état	25
Economiseur d'écran	25
Réglage du mode vidéo	25
Remarques à propos des disques MP3	25

### Reference

Guide du dépannage	26-27
Liste des codes des langues	28
Liste des codes pays	29
Spécification	

### A propos des symboles des instructions

 Indique les dangers susceptibles d'endommager l'appareil ou d'autres matériels.

 Indique des fonctions spécifiques à cet appareil.



 Indique des astuces et des conseils pour faciliter la tâche.

*Fabriqués sous la licence des laboratoires Dolby. "Dolby", "Pro Logic", et le symbole double-D sont des marques déposées des Laboratoires Dolby. Œuvre inédite confidentielle. Copyright 1992-1997 Laboratoires Dolby. Tous droits réservés.*

*Fabriqués sous la licence de Digital Theater Systems, Inc. US Pat. No. 5,451,942 et toute autre propriété industrielle mondiale distribuée et en cours "DTS" et "DTS Digital Surround" sont des marques déposées de Digital Theater Systems, Inc. Copyright 1996 Digital Theater Systems, Inc. Tous droits réservés.*

## Préliminaires

### Les disques compatibles

	DVD (disques de 8 cm / 12 cm)
	CD Vidéo (VCD) (disques de 8 cm / 12 cm)
	CD Audio (disques de 8 cm / 12 cm)

En plus, cet appareil peut jouer un CD-R ou CD-RW contenant des titres audio ou des fichiers MP3.

#### Remarques

- Certains disques CD-R/RW, selon l'état du matériel d'enregistrement ou du CD-R/RW lui-même, ne peuvent pas fonctionner dans cet appareil.
- L'appareil ne fonctionne pas avec des disques qui ne contiennent pas de données ou contiennent différentes sortes de données dans des formats autres que le MP3 et les données CD-DA.
- Ne fixez aucun label ou étiquette sur une des faces d'un disque ( face étiquetée ou face gravée).
- N'utilisez pas de CD de forme irrégulière (par exp. En forme de cœur ou d'octogone). Cela peut provoquer un dysfonctionnement.

#### Remarques sur les DVDs et les CD Vidéo.

Quelques fonctionnements de playback de DVDs et de CDs Vidéo CDs peuvent être fixés intentionnellement par les fabricants. Parce que les DVDs et les Cds Vidéo jouent en accord avec le contenu du disque désigné par le fabricant du logiciel, quelques dispositifs de playback de l'appareil peuvent ne pas être disponibles ou d'autre applications peuvent être ajoutées. Référez-vous également aux instructions appliquées avec les DVDs et les CDs vidéo. Quelques DVDs faites pour le business peuvent ne pas être jouer sur l'appareil.

#### Code régional du lecteur DVD et des DVD

Ce lecteur de DVD est conçu et fabriqué pour la lecture d'un logiciel de DVD encodé pour la région "5"

Ce code de région qui se trouve sur les étiquettes de certains disques DVD indique le genre de lecteur capable de lire ces disques. Cet appareil peut lire uniquement les disques étiquetés "5" ou "ALL" (toutes les régions). Si vous essayez de lire d'autres disques, le message "Vérifiez le code régional" apparaît sur l'écran de télévision. Il est possible que certains DVD n'aient pas d'étiquette de code régional même si leur lecture est interdite à cause des limites de zone.



#### Remarque sur les CD encodés au format DTS (système de transmission numérique)

Quand vous utilisez des CD DTS codés, vous pourriez entendre un niveau sonore excessif provenant de la sortie stéréo analogique. Pour éviter la possible détérioration du dispositif audio, baissez le volume avant de lire ces disques, réglez le volume graduellement et conservez un niveau de volume faible. Pour apprécier la lecture d'un environnement DTS Digital Surround™, il faut raccorder un décodeur à la sortie numérique de l'appareil.

### Termes relatifs au disque

#### Titre (DVD uniquement)

Contenu du film principal ou des caractéristiques qui l'accompagne Ou de l'album musical.

Chaque titre est doté d'un numéro de référence pour vous permettre une localisation facile.

#### Chapitre (DVD uniquement)

Les morceaux d'une image ou d'une mélodie qui sont plus courts que les titres.

Un titre se compose d'un ou plusieurs caractères.

Chaque chapitre est numéroté pour vous permettre de localiser celui que vous souhaitez. Selon le disque il est possible qu'aucun chapitre ne soit enregistré.

#### Piste (Vidéo CD et CD seulement)

Sections d'une image ou d'un morceau de musique sur un CD vidéo ou audio. Chaque piste a un numéro d'assigné qui vous permet de localiser la piste que vous voulez.

#### Scene

Sur un CD vidéo avec des fonctions de PBC (commande de Playback), images animées et images fixes sont divisées en deux sections appelées "Scènes". Chaque scène est affiché sur l'écran du menu et a un numéro d'assigné qui vous permet de localiser la scène que vous désirez.

Une scène est composée de plusieurs pistes.

#### Types de CDs vidéo

Il y a deux types de CDs vidéo:

#### Les CDs vidéo équipés avec les fonctions PBC (commande Playback)(Version 2.0)

qui vous permettent d'utiliser le système via menus, les fonctions de recherche ou autres opérations type ordinateur.

D'ailleurs des images immobiles de haute résolution peuvent être jouées si elles sont incluses dans le disque.

#### CDs Vidéo non équipe de PBC (Version 1.1)

Actionné comme des CDs audio, ces disques permettent le playback des images visuelles aussi bien que le son, mais ils ne sont pas équipés de PBC.

## Préliminaires (suite)

### Précautions

#### Maniement de l'appareil

##### Lors de l'expédition

Le carton d'expédition et les emballages d'origine sont pratiques.

Pour garantir une protection maximale, remballer l'appareil de manière identique à l'emballage d'origine effectué à l'usine.

##### Lors de l'installation de l'appareil

Pendant la lecture, l'image et le son d'une TV, d'un magnétoscope ou d'une radio à proximité peuvent être déformés. Dans ce cas, éloignez l'appareil de la TV, du magnétoscope ou de la radio ou bien fermez l'appareil après avoir retiré le disque.

##### Propreté de la surface

N'utilisez pas de liquides volatils, comme par exemple un aérosol insecticide, à proximité de l'appareil.

Ne laissez pas en contact pendant une longue période des produits en caoutchouc ou en plastique. Ceux-ci laissent des traces sur la surface.

##### Installation

- N'installez pas dans un espace confiné tel qu'une bibliothèque ou un meuble encastré.
- Prévoyez une circulation d'air empêchant l'échauffement.
- Ne placez pas l'appareil sur des surfaces (tapis, couvertures, etc.) ou à proximité de tissus (rideaux, draperies, etc.) pouvant obstruer les fentes d'aération.
- N'installez pas l'appareil à proximité de sources de chaleur telles que radiateurs ou conduits d'air, ou à des endroits exposés à l'ensoleillement direct, un excès de poussière et des vibrations ou chocs mécaniques.
- Ne placez jamais d'objets lourds sur l'appareil.

#### Nettoyage de l'appareil

##### Nettoyage du boîtier

Use a soft, dry cloth. If the surfaces are extremely dirty, use a soft cloth lightly moistened with a mild detergent solution. Do not use strong solvents, such as alcohol, benzine, or thinner, as these might damage the surface of the unit.

##### Pour obtenir une image nette

Le lecteur DVD est un appareil doté de haute technologie d'une haute précision. Si la lentille optique et le lecteur de disque sont sales ou usés, la qualité de l'image est mauvaise. Il est recommandé de procéder à une inspection et à un entretien régulier environ toutes les 1000 heures d'utilisation. (Cela dépend de l'environnement de fonctionnement).

Pour les détails, veuillez contacter le revendeur le plus proche.

### Remarques concernant les disques

#### Maniement des disques

Ne touchez pas la face de lecture du disque.

Tenez le disque par les bords de sorte à ne pas laisser de traces de doigts à sa surface.

Ne collez pas de papier ou de ruban adhésif sur le disque.



#### Rangement des disques

Après la lecture, rangez le disque dans son boîtier.

N'exposez pas le disque à la lumière directe du jour ou à des sources de chaleur et ne le laissez pas dans une voiture en stationnement exposée au soleil car des augmentations considérables de températures peuvent se produire.

#### Nettoyage des disques

La présence de traces de doigts et de poussière peuvent provoquer une détérioration de la qualité d'image et du son. Nettoyez le disque avec un chiffon propre avant de le lire. Essayez le disque en allant du centre vers la périphérie.



N'utilisez pas de solvants puissants comme l'alcool, l'essence, le dissolvant ou les nettoyants disponibles dans le commerce ni d'aérosol anti-statique conçus pour les disques en vinyl.

### A propos des symboles

#### A propos de l'affichage des symboles

"Ⓢ" peut apparaître en cours de fonctionnement sur l'écran de la TV.

Cette icône signifie que la fonction expliquée dans ce manuel de l'utilisateur n'est pas disponible sur ce DVD spécifique.

#### A propos des symboles du disque pour instruction

Un morceau dont le titre est marqué de l'un des symboles suivants est applicable uniquement au disque représenté par le symbole.

- DVD
- Les CDs Vidéo avec l'application PBC (contrôle playback).
- Les CDs Vidéo sans PBC (Contrôle playback)
- CD Audio
- Disque MP3

## Panneau frontal et fenêtre d'affichage

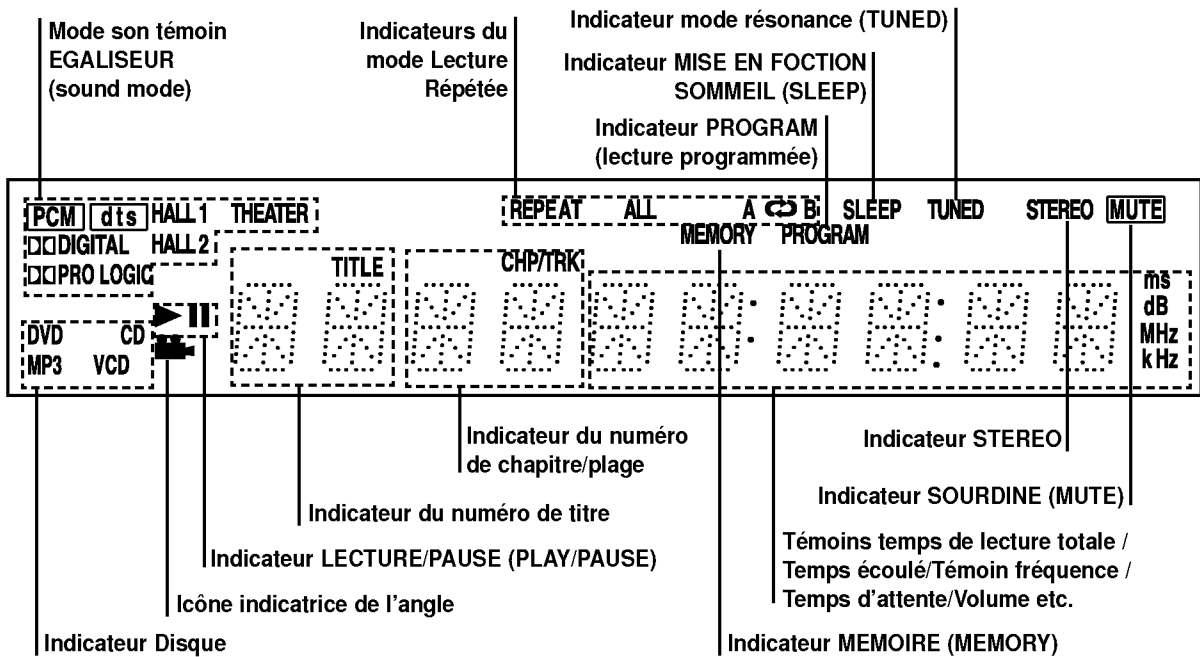
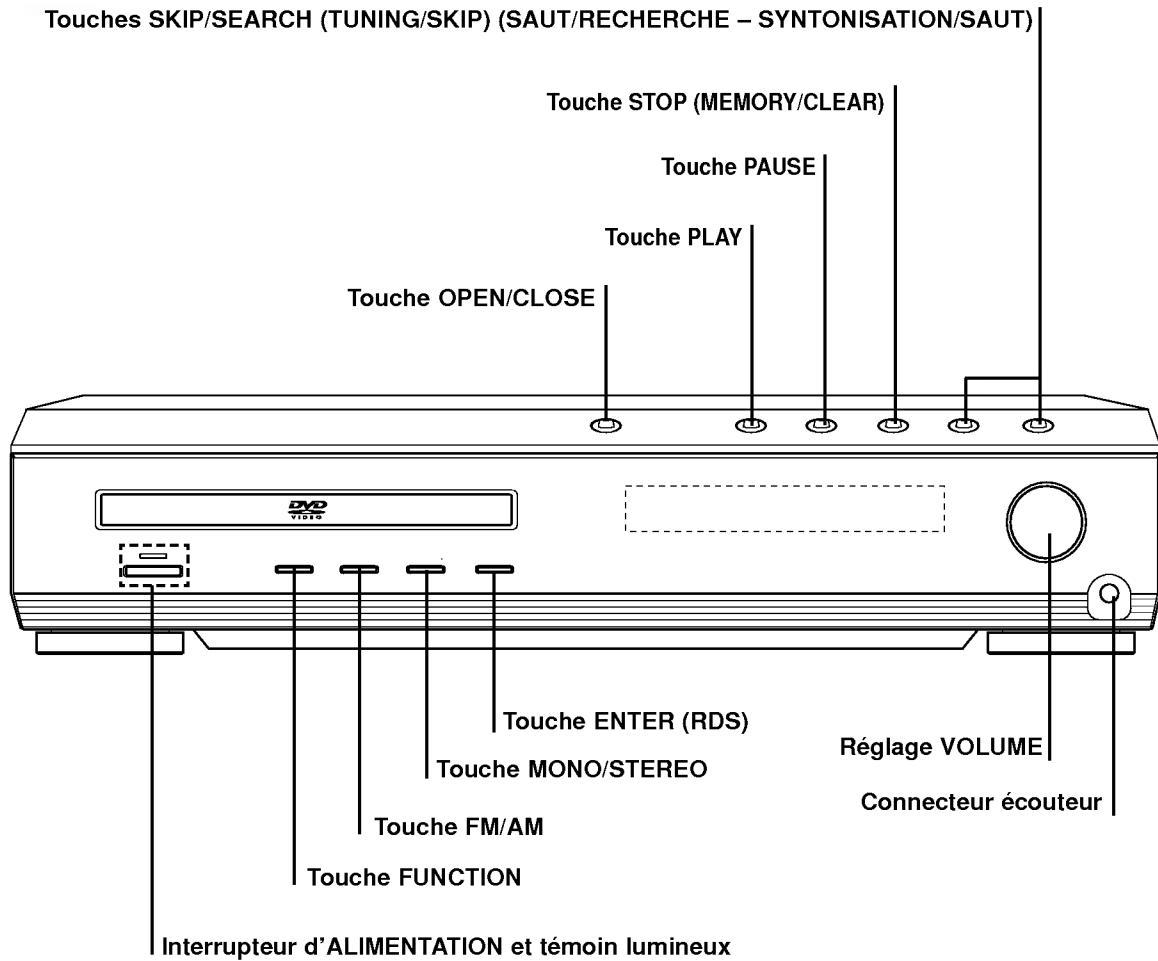

## Télécommande

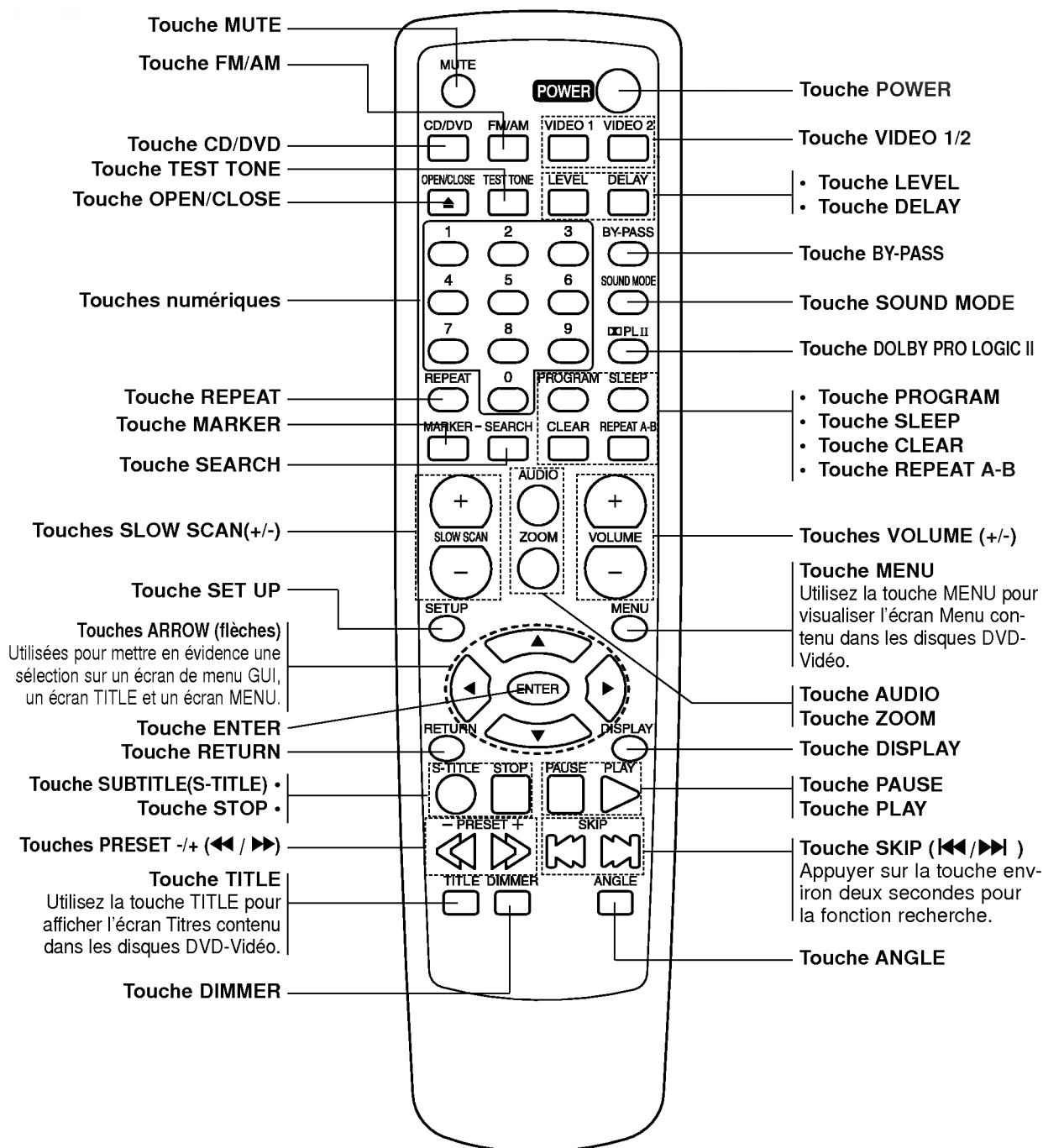

### Plage de fonctionnement de la télécommande

Pointez la télécommande en direction du capteur à distance et appuyez sur les touches.

- **Distance:** Environ 7 m du capteur à distance.
- **Angle:** Environ 30° dans chaque direction vers le capteur à distance.

### Mise en place de la pile de la télécommande

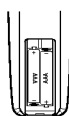

Retirez le couvercle de la pile qui se trouve à l'arrière de la télécommande, puis insérez deux piles R03 (taille AAA) et faites correspondre la polarité en alignant correctement les pôles + et -.

#### ⚠ Attention

Ne mélangez pas des piles anciennes et des piles neuves. Ne mélangez jamais différents types de piles (standard, alcaline, etc.).

## Panneau arrière

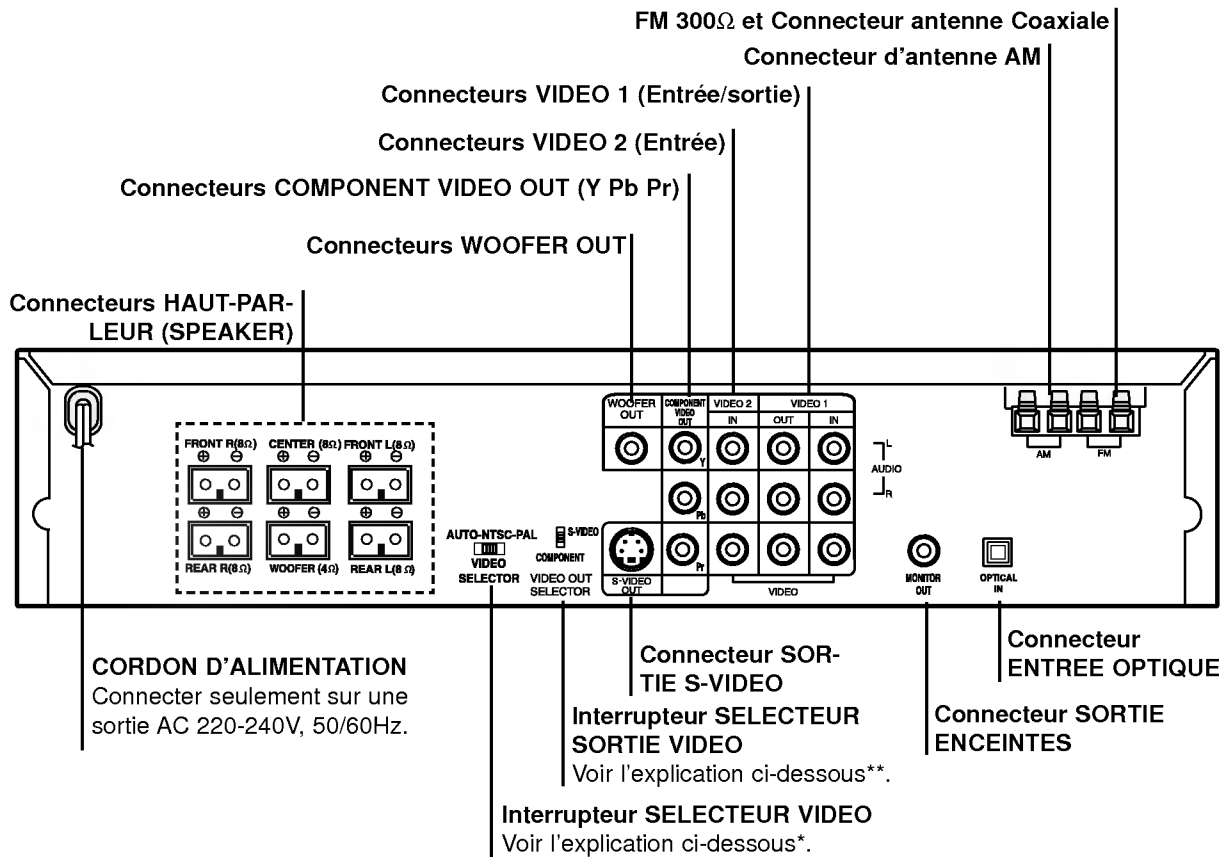

### Capuchon de protection contre la poussière

Enlevez le capuchon qui protège de la poussière de la prise SORTIE OPTIQUE NUMERIQUE et connectez fermement le câble optique numérique (non fourni) pour faire correspondre les configurations du câble et du connecteur. Gardez le capuchon de protection contre la poussière et remettez-le pour protéger de la poussière à chaque fois que vous n'utilisez pas le connecteur.

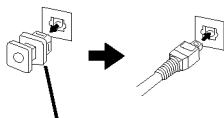

Capuchon de protection contre la poussière



### Avertissement

Ne touchez pas aux broches à l'intérieur des prises qui se trouvent sur le panneau arrière. Une décharge électrostatique peut endommager définitivement l'appareil.



### Avertissement

Lorsque vous sélectionnez le mode de fonction VIDEO1 à l'aide de la touche VIDEO1 de la télécommande, le signal provient des enceintes G/D avant, mais non pas des raccords VIDEO1, VIDEO OUT et AUDIO L/R.

### \* Interrupteur SELECTEUR VIDEO

Vous pouvez profiter des disques NTSC ou PAL en réglant le SELECTEUR VIDEO pour choisir le système approprié.

**PAL:** Sélectionner quand l'Ampli-syntoniseur DVD est branché à un téléviseur PAL.

**NTSC:** Sélectionner quand l'Ampli-syntoniseur DVD est branché à un téléviseur NTSC-TV.

**AUTO:** Sélectionner quand l'Ampli-syntoniseur DVD est branché à un téléviseur multi-système.

- Quand la position sélectionnée du système de sélection ne correspond pas au système de votre téléviseur, les images normales en couleur pourraient ne pas être affichées.
- Réglez le système de sélection quand l'appareil est éteint.

### \*\* Interrupteur SELECTEUR SORTIE VIDEO

Sélectionnez SORTIE VIDEO-S ou COMPOSANT SORTIE VIDEO, selon la manière dont vous avez connecté l'ampli-syntoniseur DVD à votre téléviseur.



## Connexions

### Connexion à un téléviseur

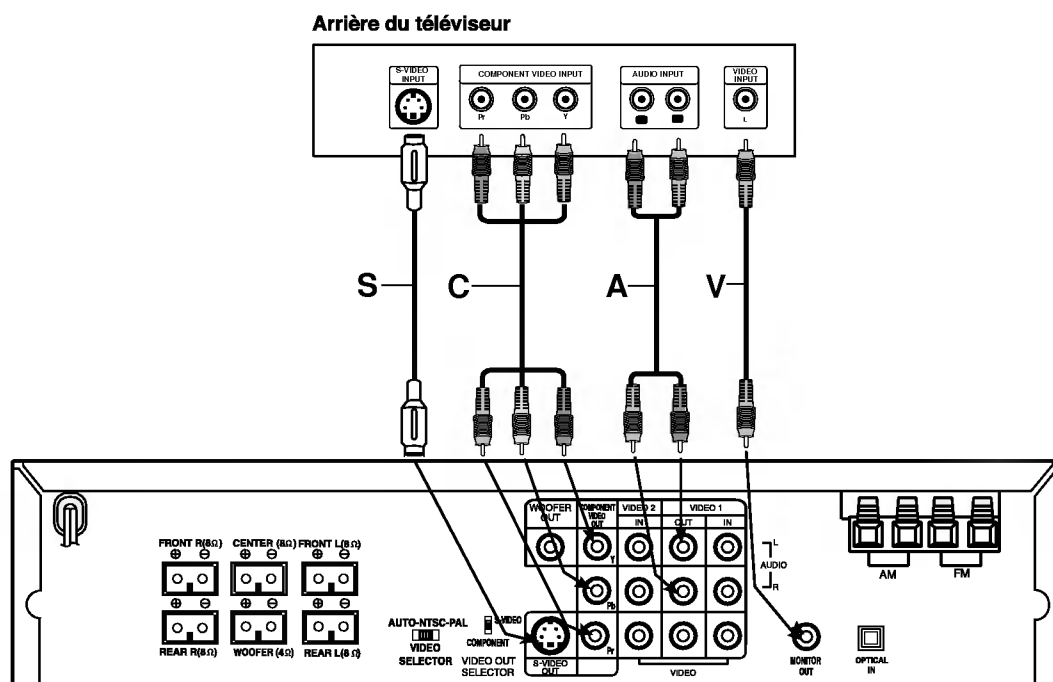

- Effectuez une des connexions suivantes selon les possibilités de vos appareils.
- Quand vous utilisez les prises SORTIE COMPOSANTE VIDEO, réglez l'interrupteur SELECTEUR SORTIE VIDEO sur COMPOSANTE. Quand vous utilisez la prise SORTIE VIDEO-S, réglez l'interrupteur SELECTEUR SORTIE VIDEO sur VIDEO-S.

#### Astuces

- Selon votre téléviseur et les autres appareils que vous souhaitez brancher, il existe plusieurs manières de connecter le lecteur. Utilisez une des connexions décrites ci-dessous.
- Regardez SVP les manuels de votre téléviseur, de votre magnétoscope, de votre chaîne stéréo ou des autres appareils pour réaliser les meilleures connexions.

#### Attention

- Contrôlez que l'Ampli-synthesiseur DVD soit branché directement au téléviseur. Sélectionnez l'entrée AV correcte sur votre téléviseur.
- Ne branchez pas votre Ampli-synthesiseur DVD au téléviseur via votre magnétoscope. Les images DVD pourraient subir des distorsions à cause du système de protection contre les copies.

#### Connexion Vidéo

- 1** Connectez la prise SORTIE MONITEUR de l'Ampli-synthesiseur DVD à la prise vidéo du téléviseur en utilisant le câble vidéo fourni (V).
- 2** Connectez les prises SORTIE AUDIO droite et gauche de l'Ampli-synthesiseur DVD aux prises droite/gauche du téléviseur (A) en utilisant les câbles audio fournis.

#### Connexion Vidéo-S

- 1** Connectez la prise SORTIE VIDEO-S de l'Ampli-synthesiseur DVD à la prise vidéo-S du téléviseur en utilisant le câble vidéo-S fourni (S).
- 2** Connectez les prises SORTIE AUDIO droite et gauche de l'Ampli-synthesiseur DVD aux prises droite/gauche du téléviseur (A) en utilisant les câbles audio fournis.

#### Connexion composant Vidéo (flot de couleurs)

- 1** Connectez les prises des SORTIES COMPOSANTES VIDEO de l'Ampli-synthesiseur DVD aux prises correspondantes sur le téléviseur en utilisant le câble optionnel Y Pb Pr (C).
- 2** Connectez les prises SORTIE AUDIO droite et gauche de l'Ampli-synthesiseur DVD aux prises droite/gauche du téléviseur (A) en utilisant les câbles audio fournis.

#### Remarques

- Le signal de la prise SORTIE VIDEO-S sera envoyé uniquement quand le mode fonction est sélectionné sur CD/DVD.
- Quand vous connectez l'Ampli-synthesiseur DVD à votre téléviseur, faites attention de bien éteindre et de débrancher les deux appareils de la prise de courant avant d'effectuer les connexions.

## Connexions (Suite)

### Connexion d'appareils optionnels

- Branchez un téléviseur (moniteur) au connecteur SORTIE MONITEUR ou SORTIE VIDEO-S.
- Branchez un magnétoscope aux connecteurs VIDEO 1.
- Branchez un magnétoscope supplémentaire aux connecteurs VIDEO 2.
- Branchez une sortie optique de l'Ampli-sintoniseur DVD (ou système numérique, etc) au connecteur ENTREE OPTIQUE.

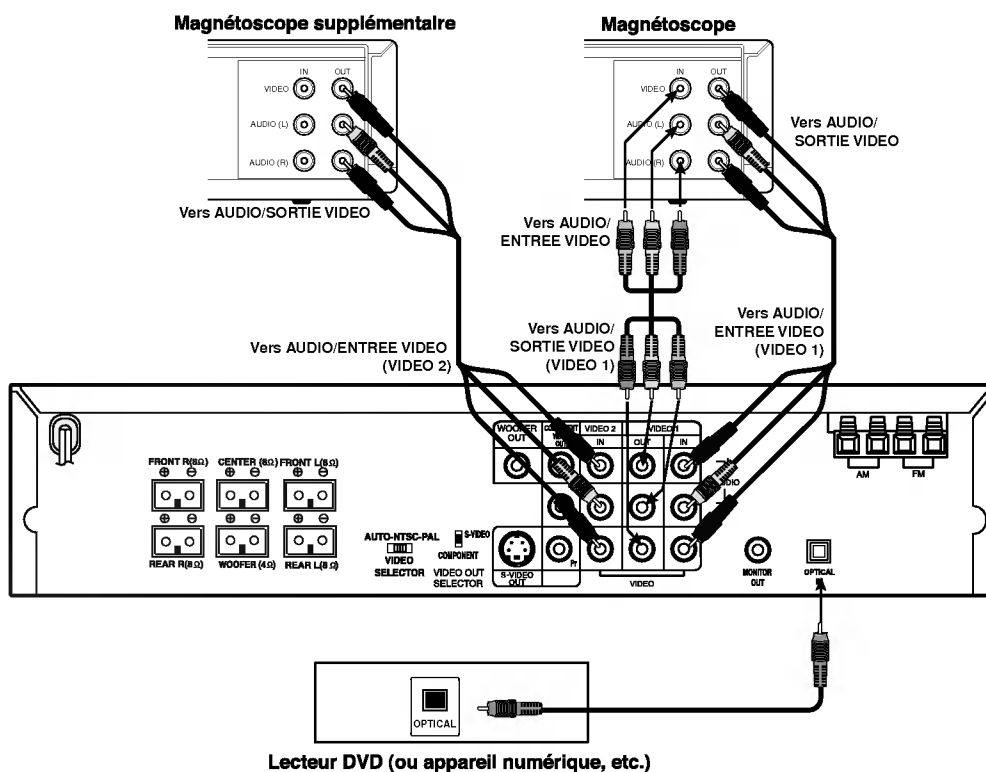

### Remarques

- Quand vous sélectionnez le mode fonction VIDEO 1, un signal vidéo n'est pas envoyé à la prise.
- Si le format de sortie audio numérique ne correspond pas avec les capacités de votre appareil, le récepteur produit un son déformé puissant ou aucun son.

### Branchement de l'antenne

Branchez les antennes FM/AM fournies pour écouter la radio.

- Brancher le cadre AM au connecteur de cadre AM.
- Brancher l'antenne filaire FM sur la FM 300Ω et sur le connecteur coaxial.

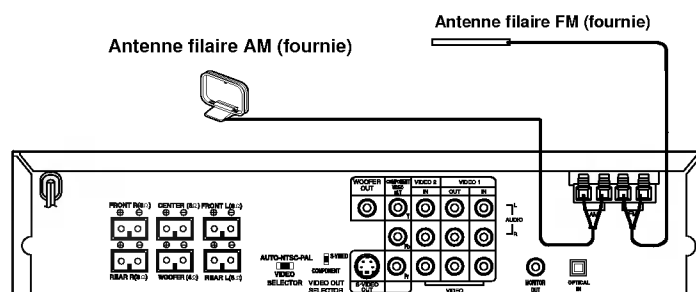

### Remarques

- Pour empêcher les interférences, éloignez l'antenne filaire AM du récepteur DVD et des autres éléments.
- Prenez soin de déplier entièrement l'antenne FM.
- Après avoir connecté l'antenne FM, donnez-lui la position la plus horizontale possible.

## Connexions (Suite)

### Branchement des haut-parleurs

Brancher les haut-parleurs en utilisant les cordons de haut-parleurs fournis et en faisant correspondre les couleurs des bornes avec celles des cordons. Pour obtenir la meilleure amplitude de son, réglez les paramètres des haut-parleurs (distance, niveau, etc.).

#### Remarques

- Prenez soin de bien faire correspondre le cordon haut-parleur avec la borne adéquate sur les éléments: + avec + et - avec -. Si les cordons sont inversés, le son sera déformé et manquera de précision.
- Si vous utilisez les haut-parleurs ayant des caractéristiques d'entrées minimales, réglez soigneusement le volume pour éviter un rendement excessif des haut-parleurs.
- Ne démontez pas le couvercle avant du haut-parleur.

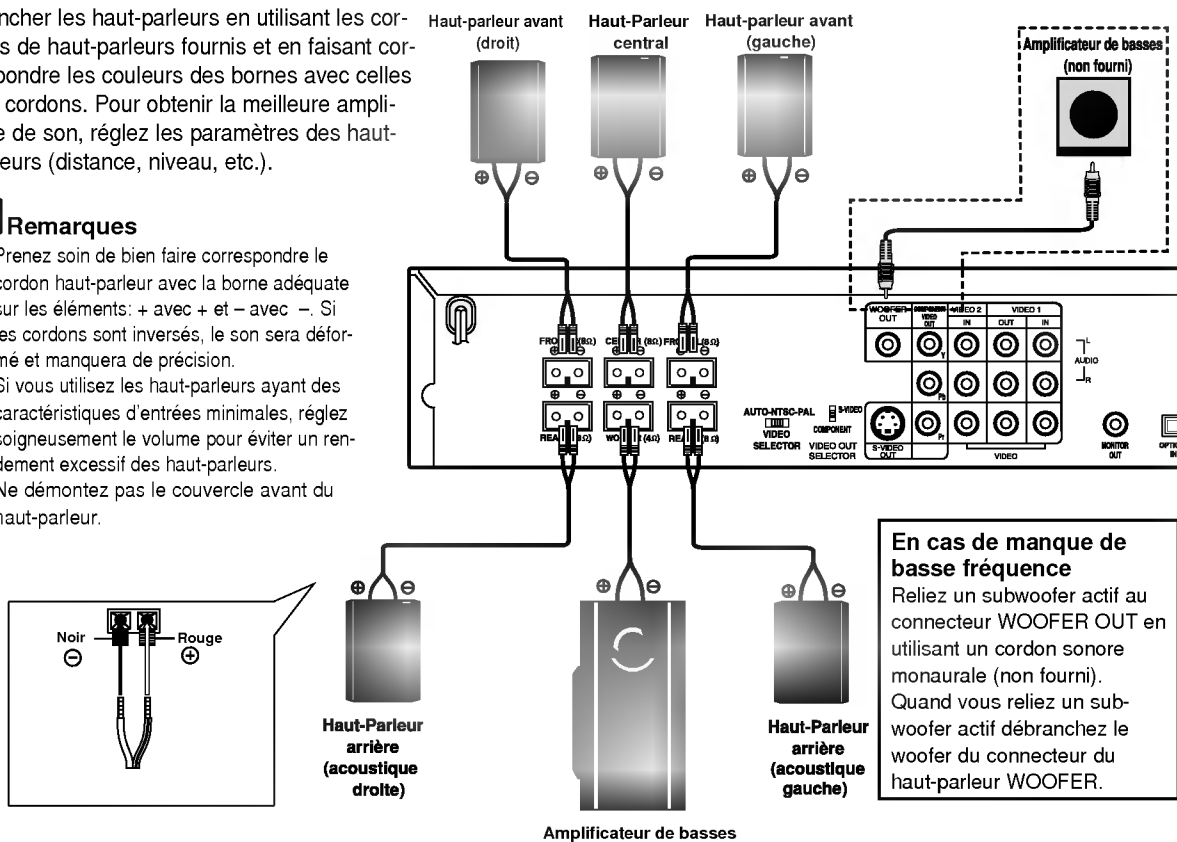

### Disposition Haut-Parleurs

En cas de disposition normale, utilisez les 6 haut-parleurs (2 avant, le haut-parleur central, les deux haut-parleurs arrière et caisson basse) Si vous souhaitez obtenir un excellent son de basse, de son numérique DTS ou Dolby Digital, vous devrez brancher un caisson basse.

#### Haut-Parleurs avant

Selon votre position d'écoute, réglez les haut-parleurs à la même distance. En position d'écoute, prévoyez un intervalle de 45 degrés entre les haut-parleurs.

#### Haut-Parleur Central

L'idéal est de placer le haut-parleur central et les haut-parleurs avant à la même hauteur. Mais, normalement, placez-les au-dessus ou au-dessous du téléviseur.

#### Haut-Parleurs arrière

Placez-les à gauche et à droite de l'air d'écoute. Ces haut-parleurs fournissent l'émotion du son et l'atmosphère du surround. Recommandés pour une bonne diffusion du son dans la pièce.

Pour de meilleurs résultats, n'installez pas les haut-parleurs arrière trop loin en arrière par rapport à la position d'écoute et installez-les au niveau ou au-dessus du niveau de l'ouïe des auditeurs.

Il est également judicieux de diriger les haut-parleurs vers un mur ou un plafond pour permettre au son d'être diffusé plus largement. Dans le cas d'une pièce plus petite, si la position d'écoute est proche de la paroi arrière, réglez les haut-parleurs de manière opposée et réglez les haut-parleurs arrière à environ 60 - 90 cm de la position d'écoute.

#### Caisson basse

Ceci peut être placé dans n'importe quelle position avant.

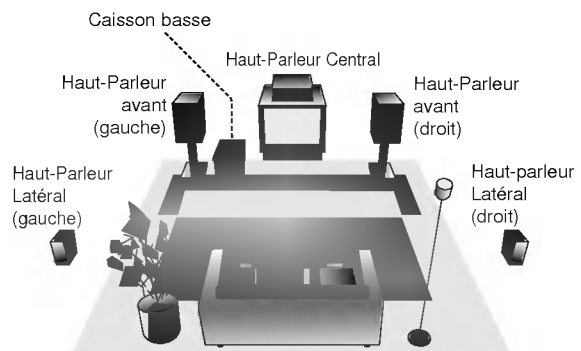

Exemple de position de l'haut-parleur

## Avant de faire fonctionner l'appareil

### Mini Glossaire du Mode Son

#### **dts**

Vous permet de profiter de canaux distincts 5.1 (ou 6) de haute qualité de son numérique provenant de sources de programmes DTS portant cette marque, comme des disques, des DVD et des disques compacts, etc. DTS Digital Surround fournit jusqu'à 6 canaux de son pur (identiques aux disques originaux) et il en résulte une clarté exceptionnelle dans un champ acoustique à 360 degrés. Le terme DTS est une marque déposée de DTS Technology, LLC. fabriquée sous licence de DTS Technology, LLC.

#### **DOLBY DIGITAL**

Le format Dolby Digital surround vous permet d'obtenir jusqu'à 5.1 canaux de son numérique surround à partir d'une source Dolby Digital. Si vous écoutez des DVD avec la marque "Dolby Digital", vous pouvez obtenir la meilleure qualité de son, la meilleure fidélité spatiale et une gamme dynamique améliorée.

#### **HALL 1**

Quand vous écoutez des enregistrements de musique live et classique, ce mode fournit une acoustique semblable à celle d'une petite salle de concert.

#### **HALL 2**

Quand vous écoutez des enregistrements de musique live et classique, ce mode fournit une acoustique semblable à celle d'une grande salle de concert.

#### **THEATER**

Ce mode fournit un effet tridimensionnel semblable à celui d'une salle de cinéma.

#### **DOLBY PRO LOGIC (II)**

Dolby Pro Logic II crée cinq canaux de sortie à bande passante complète à partir de deux canaux de source. Il utilise un décodeur de surround matrix de grande pureté qui extrait les propriétés spatiales de l'enregistrement original sans ajouter de nouveaux sons ou des colorations sonores.

##### **Mode EMULATION :**

Le mode Pro Logic Emulation offre aux utilisateurs le même processus surround que l'original Pro Logic, dans le cas d'une source qui ne soit pas de qualité optimale ou si l'on désire écouter le programme d'une meilleure manière que ce "qu'il devrait être." Quand ce mode est utilisé, il est appelé Pro Logic, comme précédemment. Ce n'est pas le mode "Pro Logic I". Le mode d'émulation Pro Logic est optionnel. Dolby n'a pas besoin de produits PLII pour utiliser l'algorithme original de décodage Pro Logic. Toutefois, si le DSP contient le code original Pro Logic, et si le producteur veut l'utiliser, c'est acceptable et même encouragé. Un produit peut ne pas offrir ensemble les modes Pro Logic et émulation Pro Logic.

##### **Mode MOVIE (FILM) :**

Le mode Movie est utilisé pour les émissions de télévision et pour tous les programmes encodés en Dolby Surround. Le résultat est une directionnalité renforcée du champ sonore qui se rapproche de la qualité du son d'un canal distinct 5.1.

##### **Mode MUSIC (MUSIQUE) :**

Le mode Music est utilisé pour tous les enregistrements musicaux en stéréo et il fournit un son large et profond. Le mode Music comprend des commandes qui permettent de régler le son selon les goûts personnels.

##### **Mode VIRTUAL (VIRTUEL) :**

Le mode Virtual est habituellement utilisé quand Pro Logic II est connecté à un processus virtuel pour l'utilisation des haut-parleurs. Il pourrait y avoir des virtualizers pour lesquels ce mode ne fournit pas le résultat souhaité. Pour ces virtualizers, le mode Movie fournit le meilleur effet surround. Le mode Virtual est utilisé avec le processus virtuel développé par Dolby Laboratories. Le mode Pro Logic II peut être appelé seulement "Pro Logic II" et le nom Virtual peut être réservé à la description de la procédure de virtualisation des haut-parleurs.

##### **Mode MATRIX:**

Le mode Matrix est comme le mode Music sauf que l'enrichissement directionnel est éteint. Il est utilisé pour enrichir les signaux mono en les faisant devenir "plus larges". Le mode Matrix peut être aussi utilisé dans les systèmes automatiques où les fluctuations de réception FM peuvent provoquer des distorsions des signaux surround provenant d'un décodeur logique. La dernière "solution" pour une mauvaise réception FM pourrait être simplement de forcer le son en mono.

### SURROUND OFF (2CH STEREO)

Le son est produit à partir des haut-parleurs avant droite et gauche et du subwoofer. Les sources à deux canaux (stéréo) contournent complètement le processus de champ sonore. Cela vous permet d'écouter toutes les sources en utilisant uniquement les haut-parleurs avant de droite et de gauche et le subwoofer.

**Vous pouvez sélectionner SURROUND OFF en appuyant sur la touche BY-PASS de la télécommande.**



## Avant de faire fonctionner l'appareil (suite)

### Mode son (sauf AM)

Vous pouvez profiter du son surround en sélectionnant simplement les champs sonores pré-programmés selon le programme que vous souhaitez écouter.

#### Quand seul l'indicateur PCM est affiché dans la fenêtre d'affichage :

Chaque fois que vous appuyez sur la touche **SOUND MODE**, le mode son change dans l'ordre suivant :

PRO LOGIC → HALL1 → HALL2 → THEATER



Chaque fois que vous appuyez sur la touche **PLII**, le mode son de Pro Logic II change dans l'ordre suivant :

PRO LOGIC → EMULATION → MOVIE → MUSIC → VIRTUAL → MATRIX



#### Astuce

Vous pouvez sélectionner le mode SURROUND OFF (2CH STEREO) en appuyant sur la touche BY-PASS.

#### Quand le DVD est introduit

Vous pouvez changer le mode son du DVD (Dolby Digital, DTS, PRO LOGIC, etc) en appuyant sur la touche AUDIO sur la télécommande pendant la lecture.

Bien que le contenu des DVD change de disque à disque, nous expliquons ci-dessous le fonctionnement de base quand cette fonction est utilisée.

Chaque fois que vous appuyez sur la touche **AUDIO**, le mode son du DVD change dans l'ordre suivant :

DIGITAL → **dts** → DIGITAL et PRO LOGIC



#### Quand un DVD est introduit et l'indicateur PRO LOGIC s'allume.

Chaque fois que vous appuyez sur la touche **PLII**, le mode son de Pro Logic change dans l'ordre suivant :

EMULATION → MOVIE → MUSIC → VIRTUAL → MATRIX



#### Astuce

Vous pouvez régler le mode PRO LOGIC sur Off (2CH STEREO) en appuyant sur la touche BY-PASS et l'indicateur PRO LOGIC disparaît.

#### Pour votre référence

- L'ampli-sintoniseur DVD mémorise les réglages du dernier mode individuellement pour chaque source.
- Vous pouvez identifier le format d'encodage d'un logiciel en regardant son emballage.
  - les disques Dolby Digital portent l'étiquette avec le logo.
  - les programmes Dolby Surround portent l'étiquette avec le logo.
  - les disques DTS Digital Surround sont marqués avec DTS.



#### Remarque

Quand vous écoutez des plages avec un taux d'échantillonnage de 96 kHz, les signaux de sortie sont convertis à 48 kHz (taux d'échantillonnage).

### Niveau sonore

Vous pouvez régler le niveau sonore de la chaîne souhaitée.

#### 1 Appuyez sur LEVEL.

L'indicateur de niveau sonore s'affiche dans la fenêtre d'affichage.

#### 2 Appuyez sur ◀/▶ pour sélectionner le haut-parleur à régler.

Chaque fois que vous appuyez sur la touche ◀/▶, le changement se fait dans l'ordre suivant :

FL (avant gauche) → C (Centre) → FR (avant droite) → SR (Son d'Ambiance droite) → SL (Son d'Ambiance gauche) → SW (Caisson Basse) → FL (avant gauche)

- Dans le mode stéréo à 2 canaux, vous pouvez uniquement sélectionner SW (Caisson Basse).

#### 3 Appuyez sur ▲/▼ pour régler le niveau sonore de la chaîne souhaitée. (-6dB ~ +6dB)

#### 4 Répétez les points 2-3 et réglez le niveau sonore des autres chaînes.

#### 5 Si le réglage est terminé, appuyez sur LEVEL.

### Tonalité d'essai

Cette fonction permet à l'équilibrage à distance du son des enceintes par l'auditeur.

#### 1 Sélectionnez le mode tonalité d'essai en appuyant sur TEST TONE.

- Un souffle provient pendant 2 secondes de chaque haut-parleur dans l'ordre suivant ;  
FL (avant gauche) → C (Centre) → FR (avant droite) → SR (Son d'Ambiance droite) → SL (Son d'Ambiance gauche) → SW (Caisson Basse) → FL (avant gauche)

#### 2 Vous pouvez régler le niveau sonore pendant la tonalité d'essai, appuyez d'abord sur LEVEL, puis appuyez sur les touches ▲/▼, vous aurez ainsi le même niveau sonore provenant de tous les haut-parleurs dans votre position d'écoute.

- Pendant la tonalité d'essai, si vous réglez le niveau sonore, il y aura une pause dans le canal du haut-parleur en fonction.

#### 3 Quand le réglage est terminé, appuyez sur TEST TONE.

## Avant de faire fonctionner l'appareil (suite)

### Réglage du temps de retard

En mode Dolby Digital ou Dolby Pro Logic, on considère que la distance entre la personne qui écoute et chaque haut-parleur est la même. Si les temps de retard ne sont pas réglés pour les haut-parleurs arrière ou central, le son sera entendu simultanément par la personne qui écoute. Si la distance entre la personne qui écoute et chaque haut-parleur est la même, dans les modes Dolby Digital et Dolby Pro Logic, le temps de retard de chaque haut-parleur est le suivant.

#### En mode Dolby Digital

Temps de retard haut-parleur central : 0 ~ 5ms  
Temps de retard haut-parleur arrière : 0 ~ 15ms

#### En mode Dolby Pro Logic

Temps de retard haut-parleur central : ne peut pas être réglé  
Temps de retard haut-parleur arrière : 15-30ms

Si le temps de retard du haut-parleur arrière est réglé en mode Dolby Digital, dans le mode Dolby Pro Logic le temps de retard sera réglé automatiquement.

Le temps de retard est de 1 msec pour 30 cm.

Si les haut-parleurs central et arrière sont plus éloignés de la personne qui écoute que les haut-parleurs avant, le temps de retard sera minimum.

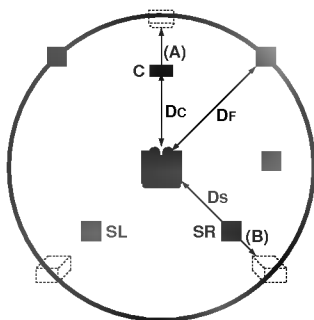

### Réglage du temps de retard de Surround

Si la distance DS est équivalente ou plus longue que DF dans la figure de gauche, réglez le temps de retard de Surround à 0ms. Sinon, changez le réglage comme dans l'exemple ci-dessous.

Ex) Si la distance à partir des haut-parleurs avant à la personne qui écoute est de 3 m et celle à partir des haut-parleurs arrière est de 1,5 m, en mode Dolby Digital le temps de retard des haut-parleurs arrière est 5 msec.

$$3\text{m (DF)} - 1,5\text{m (DS)} = 1,5\text{m (B)}$$
$$1,5\text{m (B)} = 150\text{cm} / 30\text{cm} = 5\text{msec}$$

Pour Dolby Pro Logic II (temps de retard d'ambiphonie) :

- Émulation : 10 ~ 25msec
- Cinéma : 10 ~ 25msec
- Musique : 0 ~ 15msec
- Virtuel : Réglage non disponible
- Matrice : 0 ~ 15msec

### Réglage du temps de retard central (uniquement mode Dolby Digital)

Si la distance DF est égale à la distance DC dans la figure de gauche, réglez le temps de retard central à 0ms. Sinon, changez le réglage selon le tableau ci-dessous.

Ex) Si la distance depuis les haut-parleurs avant à la personne qui écoute est de 3m et celle à partir du haut-parleur central est de 2,4m, le temps de retard central est de 2msec.

$$3\text{m (DF)} - 2,4\text{m (DC)} = 60\text{cm (A)}$$
$$60\text{cm (A)} / 30\text{cm} = 2\text{msec}$$

### Réglage du temps de retard dans les modes Dolby Digital et Dolby Pro Logic (II)

#### 1 Appuyez sur DELAY.

Le temps de retard actuel du surround s'affiche dans la fenêtre d'affichage.

Vous pouvez sélectionner le temps de retard central en appuyant sur ◀/▶ uniquement dans le mode Dolby Digital.

#### 2 Appuyez sur ▲/▼ pour changer le temps de retard.

#### 3 Quand le réglage est terminé, appuyez sur DELAY.

#### Remarques

Vous pouvez régler le temps de retard central uniquement dans le mode Dolby Digital et le temps de retard s'affiche.

### Largeur centrale (uniquement mode MUISC de Dolby Prologic II)

Ce contrôle permet au son provenant du canal central d'être positionné entre le haut-parleur central et les haut-parleurs droite/gauche dans une gamme de huit étapes. L'étape "3" utilise une combinaison des trois haut-parleurs avant pour donner la meilleure présentation vocale et le son le plus transparent, et elle est recommandée pour la plupart des enregistrements. L'étape "0" place tout le son central dans le haut-parleur centrale. L'étape "7" place tout le son central dans les haut-parleurs droite/gauche, comme dans la stéréo conventionnelle.

### DIMENSE (uniquement mode MUISC de Dolby Prologic II)

Ce contrôle permet à l'utilisateur de régler graduellement le champ sonore vers l'avant ou l'arrière. Cela peut être utile pour trouver la balance souhaitée pour tous les haut-parleurs avec certains enregistrements qui contiennent trop ou trop peu d'effet spatial. L'étape "0" est le réglage recommandé car il n'a pas d'effet sur le son. Les étapes 1, 2, et 3 déplacent graduellement le son vers l'avant et les étapes -1, -2, et -3 déplacent le son vers le surround.

### PANORAMA (uniquement mode MUISC de Dolby Prologic II)

Ce contrôle étend l'image stéréo avant pour inclure les haut-parleurs surround pour un effet "panoramique" enthousiasmant. Il est particulièrement efficace pour les enregistrements qui ont des éléments forts dans les canaux droite et gauche, car ceux-ci sont détectés et accentués par le processus Panorama.

## Avant de faire fonctionner l'appareil (suite)

### Astuces:

Avant d'utiliser la télécommande, appuyez sur le bouton DVD ou TV pour choisir le dispositif qui doit être activé.

## Généralités

Ce manuel donne les instructions de base pour ce lecteur DVD. Certains DVD requièrent une fonction spécifique ou ne permettent qu'un fonctionnement limité au cours de la lecture. Dans ce cas, le symbole  apparaît sur l'écran de la TV, indiquant que la fonction n'est pas autorisée par le lecteur DVD ou qu'elle n'est pas disponible sur le disque.

## Affichage à l'écran

Il est possible d'afficher l'état de lecture général sur l'écran de TV. Certains éléments sont susceptibles d'être modifiés sur le menu.

## Affichage des fonctions à l'écran









**1** Appuyez sur DISPLAY ( AFFICHAGE) en cours de lecture.

**2** Appuyez sur ▲ ou ▼ pour sélectionner un élément. L'élément sélectionné se met en surbrillance.

**3** Appuyez sur ◀ ou ▶ pour modifier le réglage d'un élément.







Vous pouvez également utiliser Les touches numériques pour régler des numéros (par exp. Numéro de titre). Pour certaines fonctions, appuyez sur ENTER pour effectuer le réglage.



### Icône de champ de feed-back temporaire

	Répéter le titre
	Répéter le chapitre
	Répète la piste (CDS Video non-PBC seulement)
	Répète toutes les pistes (CDS Video non-PBC seulement)
	Répéter A-B
	Répéter OFF (arrêt)
	Reprendre la lecture à partir de ce point
	Action interdite ou non valide.

### Remarques

- Tous les affichages à l'écran ci –dessus n'apparaissent pas sur certains disques.
- Si vous n'appuyez sur aucune touche pendant 10 secondes, l'affichage à l'écran disparaît.

Eléments	Fonction (Appuyez sur ▲▼ pour sélectionner l'élément souhaité)	Méthode de sélection
Numéro de titre	 1/3 <b>Affiche le numéro de titre actuel et le nombre total de titres et saute au numéro désiré</b>	◀ / ▶, ou Numérique, ENTER
Numéro de chapitre	 1/12 <b>Affiche le numéro du chapitre actuel et le nombre total de chapitres et saute au numéro de chapitre désiré</b>	◀ / ▶, ou Numérique, ENTER, SKIP
Recherche de l'heure	 0:16:57 <b>Affiche le temps de lecture écoulé et recherche le point directement au moyen du temps écoulé.</b>	Numérique, ENTER
Langue audio Et audio numérique Mode de sortie	 1 ENG □□□ 6 CH <b>Affiche la langue de plage son audio actuelle la méthode d'encodage et le numéro de canal et modifie les réglages.</b>	◀ / ▶ AUDIO
Langue du sous-titrage	 <b>Affiche la langue du sous-titrage actuel et le nombre d'angles total et modifie les réglages.</b>	◀ / ▶ S-TITLE
Angle	 1/1 <b>Affiche le numéro d'angle actuel et modifie le numéro d'angle.</b>	◀ / ▶ ANGLE

Eléments	Fonction (Appuyez sur ▲▼ pour sélectionner l'élément souhaité)	Méthode de sélection
Numéro de la piste	 PBC <b>Montre la piste actuelle, le nombre total de pistes et sur le Mode PBC et saute jusqu'au numéro de la piste désirée.</b>	◀ / ▶, ou Numérique, ENTER, SKIP
Heure	 0:16:57 <b>Montre le temps écoulé (Affichage seulement)</b>	–
Chaîne du son	 <b>Montre la station audio et change la station audio.</b>	◀ / ▶ AUDIO

## Avant de faire fonctionner l'appareil (suite)

### Réglages initiaux

Vous pouvez régler vos préférences personnelles sur le lecteur.

### Réglages initiaux fonctionnement général

- 1 Appuyez sur SETUP (CONFIGURER)**  
Le menu de configuration apparaît.

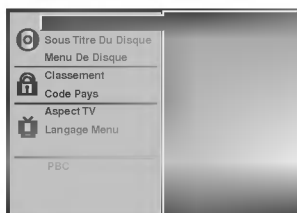

- 2 Appuyez sur ▲/▼ pour sélectionner l'élément souhaité.**  
L'écran affiche le réglage actuel de l'élément sélectionné ainsi que les autres possibilités de réglage(s).
- 3 Tandis que l'élément souhaité est sélectionné, appuyez sur ►, puis sur ▲/▼ pour sélectionner l'élément souhaité.**
- 4 Appuyez sur ENTER pour confirmer votre choix.**  
Certains éléments nécessitent des étapes supplémentaires.
- 5 Appuyez sur SETUP (CONFIGURATION), RETURN (RETOUR) ou PLAY (LECTURE) pour quitter le menu de configuration.**

### Langue

#### Langue du disque

Sélectionnez une langue pour le menu disque audio et sous-titrage.

**Original** : sélection du réglage sur la langue d'origine du disque.

**Autre** : Pour sélectionner une langue différente, appuyez sur les touches numériques pour entrer le nombre à quatre chiffres correspondant au code langue listé à la page 28. Si vous entrez un mauvais code langue, appuyez sur CLEAR (EFFACER).

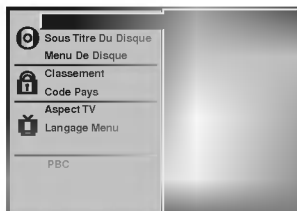

#### Langue du menu

Sélectionnez une langue pour le menu de configuration. C'est le menu que vous voyez lorsque vous appuyez sur SETUP (CONFIGURATION).

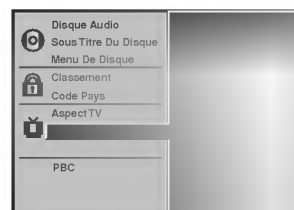

### Image

#### Aspect TV

**4/3e**: sélectionnez ce mode si une TV standard 4:3 est raccordée.

Affiche des images théâtrales avec des barres qui masquent au-dessus et en dessous de l'image.

**Plein Écran (mode recadré)**: Sélectionnez ce mode si une TV standard 4:3 TV est raccordée.

Affiche des images coupées pour remplir l'écran de la TV. Les deux côtés de l'image sont coupés.

**16/9e (large)**: Sélectionnez ce mode si une TV 16:9 est raccordée.



#### PBC

#### PBC Marche/Arrêt

Programmez la playback(PBC) sur On (marche) ou Off(arrêt).

**Marche**: Les CD Vidéo avec PBC sont joués selon le PBC.

**Arrêt**: Les CD Vidéo avec PBC sont joués selon les CD Audio.

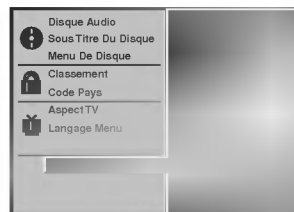



## Avant de faire fonctionner l'appareil (suite)

### Contrôle parentale

#### Classification

Les films sur DVD sont susceptibles de contenir des scènes qui ne conviennent pas aux enfants. Par conséquent, il se peut que les disques contiennent des informations relatives au contrôle parental qui s'appliquent à l'intégralité du disque ou à certaines scènes. Les scènes sont notées de 1 à 8 et dans certains disques il est possible de sélectionner des scènes plus convenables. La classification dépend des pays. La fonction de contrôle parental vous permet d'empêcher à vos enfants de lire des disques ou de lire des disques avec des scènes de remplacement.

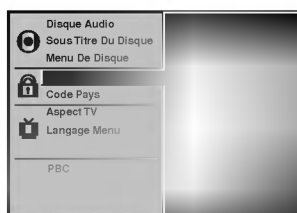

**1** Sélectionnez la classification "Classement" au moyen des touches ▲▼ du menu de configuration.

**2** Tout en sélectionnant la classification "Classement" appuyez sur ►.

**3** Si vous n'avez pas encore entré de mot de passe; Entrez un mot de passe à quatre chiffres au moyen des touches numériques pour créer un mot de passe personnel à quatre chiffres puis, appuyez sur ENTER. Entrez à nouveau le mot de passe à quatre chiffres et appuyez sur ENTER pour vérifier.

**Si vous avez déjà entré un mot de passe;**

Entrez le mot de passe à quatre chiffres au moyen des touches numériques pour confirmer le mot de passe personnel à quatre chiffres de sécurité, puis appuyez sur ENTER.

Si vous avez commis une erreur avant d'appuyer sur ENTER, appuyez sur CLEAR (EFFACER) et entrez à nouveau le mot de passe de sécurité à quatre chiffres.

**4** Sélectionnez une classification de 1 à 8 au moyen des touches ▲▼. Un(1) représente les restrictions de lecture minimales. Huit (8) représente les restrictions optimales de lecture.

**Déverrouillage:** si vous sélectionnez Débloquer, le contrôle parental n'est pas actif. Ce disque sera lu dans son intégralité.

**Classification de 1 à 8:** certains disques contiennent des scènes qui ne conviennent pas aux enfants. Si vous réglez une classification du lecteur, toutes les scènes du disque d'un même score ou inférieur seront diffusées. Les scènes classifiées à un score plus élevé ne seront pas lues à moins qu'il y ait une scène de remplacement sur le disque. La scène de remplacement doit avoir le même score ou un score inférieur que le score le plus faible. La lecture s'arrête s'il n'y a aucune scène de remplacement. Vous devez entrer le mot de passe à quatre chiffres ou modifier le niveau de classification pour pouvoir lire le disque.

**5** Appuyez sur ENTER pour confirmer la sélection de la classification puis, appuyez sur SETUP pour quitter le menu.

#### Code pays

Entrez le code d'un pays dont les normes sont habituées à classer un disque vidéo en vous reportant à la liste (Voyez le paragraphe "Liste des codes pays", page 29.).

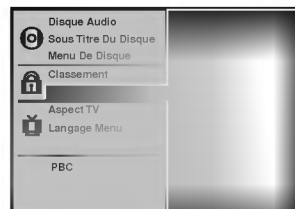

**1** Sélectionnez le Code Pays au moyen des touches ▲▼ du menu de configuration.

**2** Tout en sélectionnant le code pays, appuyez sur ►.

**3** Suivez l'étape 3 de la classification sur la gauche.

**4** Sélectionnez le premier caractère au moyen des touches ▲▼.

**5** Déplacez le curseur au moyen des touches ◀▶ et sélectionnez le deuxième caractère au moyen des touches ▲▼.

**6** Appuyez sur ENTER pour confirmer la sélection du code pays, puis appuyez sur SETUP pour quitter le menu.

#### Remarque

Il est nécessaire de confirmer le mot de passe à quatre chiffres lorsque que le code est modifié (voir le paragraphe "Modification du code à quatre chiffres" ci dessous).

#### Modification du code à quatre chiffres

- 1 Suivez les étapes 1-2 comme à gauche (classification).
- 2 Entrez l'ancien code, puis, appuyez sur ENTER.
- 3 Sélectionnez la modification au moyen des touches ▲▼, puis appuyez sur ENTER.
- 4 Entrez le nouveau code à 4 chiffres, puis appuyez sur ENTER.
- 5 Entrez exactement le même code une seconde fois et vérifiez en appuyant sur ENTER.
- 6 Appuyez sur SETUP pour quitter le menu.

#### En cas d'oubli du code à 4 chiffres

Si vous oubliez votre mot de passe, suivez la procédure suivante pour effacer le mot de passe.

- 1 Appuyez sur SETUP pour afficher le menu de configuration.
- 2 Entrez le nombre à chiffres "210499" au moyen des touches numériques. Le mot de passe à 4 chiffres est effacé.
- 3 Entrez un nouveau code comme cela est décrit à gauche (Classification).

## Fonctionnement de la Radio

### Présélectionner les stations radio

Vous pouvez présélectionner 30 stations FM et AM. Avant de les faire fonctionner, prenez soin de vérifier que le volume est au minimum.

- 1 Appuyez sur FUNCTION sur le panneau avant plusieurs fois ou AM/FM sur la télécommande jusqu'à ce que AM ou FM apparaisse sur l'écran.**
- 2 Puis, à chaque fois que vous appuierez sur FM/AM, FM et AM s'afficheront alternativement.**
- 3 Appuyez et maintenez deux secondes la touche TUNING/SKIP ◀◀◀ ou ▶▶▶ du panneau avant jusqu'à ce que l'indication de la fréquence commence à changer, puis, relâchez la touche.**

Le balayage s'arrête lorsque le récepteur DVD trouve une station. "TUNED" et "STEREO" (pour les programmes stéréo) apparaissent sur l'écran.  
**Remarque:** "Tuned" s'affiche uniquement quand le signal est FM et stéréo.
- 4 Appuyez sur MEMORY.**

Un numéro présélectionné apparaîtra sur l'écran.
- 5 Appuyez sur TUNING/SKIP ◀◀◀ ou ▶▶▶ sur la télécommande pour sélectionner le numéro préréglé que vous souhaitez.**
- 6 Appuyez à nouveau sur MEMORY.**

La station est enregistrée.
- 7 Répétez les étapes de 3 à 6 pour enregistrer les autres stations.**

#### Pour régler une station avec signal léger

Appuyez plusieurs fois sur TUNING/SKIP ◀◀◀ ou ▶▶▶ de l'étape 3 pour sélectionner manuellement la station.

#### Pour annuler toutes les stations mémorisées

Maintenez la touche MEMORY pendant trois secondes alors CLEAR ALL (ANNULER TOUT) apparaît sur l'écran, puis appuyez à nouveau sur MEMORY, les stations sont annulées.

#### **N** Remarque

Si toutes les stations ont déjà été entrées, le message MEM FULL (MEMOIRE PLEINE) apparaîtra sur l'écran pendant un moment, c'est alors qu'un numéro présélectionné s'affichera. Pour modifier le numéro présélectionné, suivre les étapes 5-6 comme ci-dessus.

### Ecouter la radio

Préréglez d'abord les stations radio dans la mémoire de l'Ampli-sintoniseur DVD. (voir "Préréglage des stations radio" sur la gauche).

- 1 Appuyez sur FM/AM jusqu'à ce que AM ou FM apparaisse sur l'écran.**

La dernière station reçue est sélectionnée.

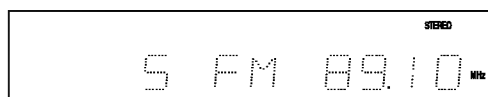

- 2 Appuyez plusieurs fois sur PRESET ◀/▶ pour sélectionner la station désirée.**

Chaque fois que vous appuyez sur la touche, le récepteur DVD enregistre une station présélectionnée à la fois.

- 3 Réglez le volume à l'aide du bouton VOLUME du panneau avant ou en appuyant à répétition sur les touches + ou - de la télécommande.**

#### Pour éteindre la radio

Appuyez sur POWER pour éteindre le récepteur DVD ou sélectionnez un autre mode de fonction (DVD/CD, VIDEO 1 ou VIDEO 2).

#### Pour écouter des stations de radio non présélectionnées

- Utilisez le réglage manuel ou automatique de l'étape 2.
- Pour le réglage manuel, appuyez sur TUNING/SKIP ◀◀◀ ou ▶▶▶ sur le panneau avant.
- Pour un réglage automatique, maintenez la touche TUNING/SKIP ◀◀◀ ou ▶▶▶ environ deux secondes sur le panneau avant.

#### Pour information

- **Si un programme FM est brouillé**

Appuyez sur MONO/ST. sur le panneau avant "STEREO" afin que STEREO disparaisse de l'écran. Il n'y aura aucun effet stéréo mais la réception sera meilleure. Appuyez à nouveau sur la touche pour rétablir l'effet stéréo.
- **Pour une meilleure réception**

Réalignez l'antenne.

## Fonctionnement de la Radio (Suite)

### Programmation du Temporisateur de Sommeil

Vous avez la possibilité de régler le récepteur DVD pour qu'il s'éteigne automatiquement à une heure précise.

#### **1** Appuyez sur SLEEP pour régler l'heure de sommeil programmée.

Le témoin VEILLE (SLEEP) et l'heure de sommeil apparaissent sur la fenêtre.

#### **2** Chaque fois que vous appuyez sur SLEEP, les réglages changent dans l'ordre suivant.

SLEEP 120 → 90 → 60 → 50 → 40 → 30 → 20 → 10 → OFF

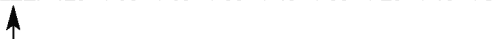

#### **N** Remarque

- Vous pouvez vérifier le temps restant avant que le récepteur DVD ne s'éteigne.

Appuyez sur SLEEP. Le temps restant apparaît sur l'écran.

### Variateur

Cette fonction s'affiche dans la fenêtre d'affichage et l'indicateur du volume est en condition allumée.

Appuyez plusieurs fois sur la touche DIMMER.

### Sourdine

Appuyez sur MUTE pour mettre en sourdine votre appareil.

Vous pouvez mettre en sourdine votre appareil pour, par exemple, répondre au téléphone, l'indicateur "MUTE" clignote dans la fenêtre d'affichage.

### Utilisation de la prise pour casque

Connectez un casque stéréo (Ø3.5mm) dans le connecteur PHONES.

Les haut-parleurs sont automatiquement coupés quand vous branchez le casque (non fourni).

### Sélection d'une source d'entrée

Il est possible de raccorder un magnétoscope ou un autre type d'appareil à votre lecteur à l'aide des raccords VIDEO1, VIDEO2 ou Optical.

Reportez-vous au guide d'utilisation de l'appareil à raccorder pour de plus amples informations.

Appuyez à répétition sur la touche VIDEO1 ou VIDEO2 de la télécommande pour sélectionner la source d'entrée désirée.

Chaque enfoncement de la touche change le mode de la fonction dans l'ordre suivant :

- **VIDEO1 ANA** : sélectionne le signal analogique des raccords VIDEO1 AUDIO IN (G/D) & VIDEO IN.
- **VIDEO1 DIG** : sélectionne le signal numérique du raccord OPTICAL IN.
- **VIDEO2 ANA** : sélectionne le signal analogique des raccords VIDEO2 AUDIO IN (G/D) & VIDEO IN.
- **VIDEO2 DIG** : sélectionne le signal numérique du raccord OPTICAL IN.

#### **N** Remarque

- La fonction d'entrée Optical n'est disponible que si la fréquence d'échantillonnage de l'appareil à raccorder est de 32 ~ 48kHz.

## Fonctionnement avec DVD et CD Vidéo

### Lecture d'un DVD et CD Vidéo



#### Lecture

- Allumez le téléviseur et sélectionnez la source d'entrée AV connectée à l'ampli-sintoniseur DVD.
- Si vous voulez apprécier le son de disques ou du système audio, allumez le système audio et sélectionnez la source d'entrée raccordée au lecteur DVD.

**1** Appuyez sur OPEN/CLOSE (OUVRIR/FERMER) du logement du disque.

**2** Chargez le disque choisi dans le logement, l'étiquette sur le dessus.

Si vous insérez un DVD double face, assurez-vous que la face que vous souhaitez lire est sur le dessus.

**3** Appuyez sur OPEN/CLOSE pour fermer le logement.

READING (LECTURE) apparaît sur l'écran de la TV et la lecture commence automatiquement. Si la lecture ne commence pas, appuyez sur PLAY (LECTURE). Dans certains cas il est possible que le menu disque apparaisse à la place.



#### Si le menu s'affiche

Il est possible que le menu s'affiche d'abord si vous avez chargé un DVD ou CD Vidéo qui contient un menu.

Au moyen des touches ◀ ▶ ▲ ▼ sélectionnez le titre/chapitre que vous voulez visionner, puis appuyez sur ENTER pour commencer la lecture.

Appuyez sur TITLE (TITRE) ou MENU pour retourner sur l'écran du menu.

- Utilisez les boutons numérotés pour choisir la piste que vous voulez regarder. Appuyez sur RETURN pour retourner à l'écran du menu.
- La programmation du menu et les procédures de fonctionnement exactes pour utiliser le menu peuvent être différentes selon le disque. Suivez les instructions sur l'écran du menu. Vous pouvez également programmer PBC pour éteindre sous programmation. Voir page 16.



#### Remarques

- en cas de contrôle parental, si le disque ne se situe pas dans les réglages de classification (non autorisé), il faut entrer le code à 4 chiffres et/ou le disque doit être autorisé (voyez le paragraphe "Contrôle parental", on page 17).
- Il est possible que le DVD ait un code région.
- Votre lecteur ne lit pas les disques qui ont un code région différent du. Le code région de ce lecteur est "5".

### Fonctions générales



#### Remarque

Sauf en cas de précision, toutes les opérations décrites s'effectuent à partir de la télécommande. Il est possible d'effectuer certaines opérations au moyen du menu configuration.

#### Déplacement sur un autre TITRE



S'il y a plus d'un titre sur le disque, vous pouvez déplacer sur un autre titre comme suit:

- Appuyez sur DISPLAY (AFFICHAGE) lorsque la lecture est arrêtée, puis appuyez sur la touche numérique adéquate (0-9) pour sélectionner le numéro d'un titre.

#### Déplacement sur un autre CHAPITRE /PLAGE



S'il y a plus d'un chapitre sur le disque, vous pouvez déplacer sur un autre chapitre comme suit:

- Appuyez sur SKIP ◀◀ ou brièvement sur ▶▶ pendant la lecture pour sélectionner le chapitre suivant ou pour retourner au début du chapitre actuel.
- Appuyez sur ◀◀ brièvement deux fois pour retourner au chapitre précédent.
- Pour aller directement sur n'importe quel chapitre pendant la lecture du DVD, appuyez sur DISPLAY (AFFICHAGE). Puis, appuyez sur ▲▼ pour sélectionner C (chapitre) (ou T pour une piste, dans le cas d'un disque Vidéo CD). Puis, entrez le numéro du chapitre au moyen des touches numériques (0-9).



#### Remarque

Pour un numéro à deux chiffres, appuyez rapidement successivement sur les touches.

#### Ralenti

- 1 Appuyez sur SLOW SCAN + ou - pendant la lecture. Le lecteur se met en mode SLOW(LENT).
- 2 Sélectionnez la vitesse voulue au moyen de SLOW SCAN + ou -: ◀◀ 1/16, ◀◀ 1/8, ◀◀ 1/4 ou ◀◀ 1/2(arrière), ou ▶▶ 1/16, ▶▶ 1/8, ▶▶ 1/4 ou ▶▶ 1/2 (avant).
- 3 Pour sortie du mode ralenti, appuyez sur PLAY.



#### Remarque

Le playback au ralenti en marche arrière n'est pas applicable pour le CD vidéo.

## Fonctionnement avec DVD et CD Vidéo (Suite)

### Fonctions générales (suite)

#### Image fixe et lecture image par image

- 1 Appuyez sur PAUSE pendant la lecture. Le lecteur se met en mode PAUSE.
- 2 Vous pouvez avancer image par image en appuyant sur PAUSE à coups répétés sur la télécommande.

#### Recherche

- 1 Appuyez sur SKIP (Sauter/balayer) **◀◀** ou **▶▶** et maintenir pendant environ deux secondes pendant la lecture. Le lecteur se met en mode SEARCH (RECHERCHE).
- 2 Appuyez sur SKIP **◀◀** ou **▶▶** à plusieurs reprises pour sélectionner la vitesse voulue : **◀◀X2**, **◀◀X4**, **◀◀X16**, **◀◀X100** (arrière) ou **▶▶X2**, **▶▶X4**, **▶▶X16**, **▶▶X100** (avant).  
Avec le CD Vidéo, la vitesse de la recherche change : **◀◀X2**, **◀◀X4**, **◀◀X8** (marche arrière) ou **▶▶X2**, **▶▶X4**, **▶▶X8** (marche en avant).
- 3 Pour quitter le mode SEARCH, appuyez sur PLAY.

#### Répéter



#### Disque vidéo DVD – Répéter le CHAPITRE/TITRE/ARRÊT

- 1 Pour répéter le chapitre en cours de lecture, appuyez sur REPEAT. L'icône 'répéter chapitre' apparaît sur l'écran.
- 2 Pour répéter le titre en cours de lecture, appuyez sur REPEAT une seconde fois. L'icône 'répéter titre' apparaît sur l'écran.
- 3 Pour sortir du mode répéter, appuyez sur REPEAT une troisième fois. L'icône d'arrêt de répétition apparaît sur l'écran de la TV.

#### Video CDs - Répéter le CHAPITRE/TITRE/ARRÊT

- 1 Pour répéter la piste actuelle en train de jouer, appuyez sur REPEAT. L'icône Repeat Track (Répéter la piste) apparaît sur l'écran de la TV.
- 2 Pour répéter le disque actuellement en train de jouer, appuyez sur REPEAT une deuxième fois. L'icône Repeat All apparaît sur l'écran de la TV.
- 3 Pour sortir du mode Repeat (répéter), appuyez sur REPEAT une troisième fois. L'icône Repeat Off (Arrêt du mode Répéter) apparaît sur l'écran de TV.

#### Remarque

Sur un CD Vidéo avec PBC, vous devez programmer PBC pour éteindre le menu de programmation pour utiliser l'application Repeat (répéter). Voir page 16.

#### Répéter A-B



Pour répéter une séquence dans un titre:

- 1 Appuyez sur REPEAT A-B au point de départ choisi. A- apparaît brièvement sur l'écran de la TV.
- 2 Appuyez à nouveau sur REPEAT A-B au point d'arrêt choisi. A-B apparaît brièvement sur l'écran de la TV et la séquence 'répéter' commence (a-b repeat s'affiche sur le lecteur).
- 3 Pour annuler la séquence, appuyez sur REPEAT A-B.

#### Recherche de l'heure



La fonction recherche de l'heure vous permet de commencer la lecture à tout moment choisi sur le disque.

- 1 Appuyez sur DISPLAY pendant la lecture. L'affichage à l'écran apparaît. La boîte de dialogue de recherche de l'heure affiche le temps écoulé du disque en cours.
- 2 Dans les 10 secondes, appuyez sur **▲/▼** pour sélectionner l'icône de recherche de l'heure dans l'affichage à l'écran. " : --:--" apparaît sur la boîte de dialogue de recherche de l'heure.
- 3 Dans les 10 secondes, entrez l'heure de départ voulue au moyen des touches numériques. Entrez les heures, les minutes et les secondes de gauche à droite dans la boîte de dialogue. Si vous avez fait une erreur de chiffre, appuyez sur CLEAR pour effacer les chiffres entrés. Ensuite, entrez les chiffres corrects.
- 4 Dans les 10 secondes, appuyez sur ENTER pour confirmer l'heure de départ. La lecture commence à partir de l'heure sélectionnée sur le disque. Si vous avez entré une heure non valide, la lecture continue à partir du point actuel.

## Fonctionnement avec DVD et CD Vidéo (Suite)

### Fonctions générales (suite)

#### Zoom

La fonction Zoom permet l'agrandissement de l'image vidéo et le déplacement dans l'image agrandie.

- 1 Appuyez sur ZOOM pendant la lecture ou la lecture par image fixe ou activez la fonction zoom.  
Si vous appuyez à coups répétés sur ZOOM, le taux d'agrandissement augmente jusqu'à 6 fois.
- 2 Le déplacement dans l'image agrandie s'effectue au moyen des touches ◀▶/▲▼.
- 3 Appuyez sur CLEAR pour reprendre la lecture normale ou pour retourner sur l'image en pause.



#### Remarques

- Sur certains DVD il n'y a pas de fonction zoom.
- est possible que le zoom ne fonctionne pas sur des scènes à angles multiples.

### Recherche de repère



Vous pouvez commencer la lecture à partir d'un point mémorisé. Il est possible de mémoriser jusqu'à 9 points.

Pour entrer un repère, veuillez suivre les étapes suivantes :

- 1 Pendant la lecture du disque, appuyez sur MARKER (REPERE) lorsque que le disque atteint le point que vous voulez mémoriser.  
L'icône de repère apparaît brièvement sur l'écran de la TV.
- 2 Répétez l'étape 1 pour entrer jusqu'à 9 points sur un disque.

#### Pour rappeler une scène marquée d'un repère

- 1 Appuyez sur SEARCH (RECHERCHE) pendant la lecture du disque.  
Le menu MARKER SEARCH (RECHERCHE DE REPERE) apparaît sur l'écran.
- 2 Dans les 10 secondes appuyez sur ◀▶ pour sélectionner le numéro de repère que vous voulez rappeler.
- 3 Appuyez sur ENTER.  
La lecture commence à partir de la scène marquée d'un repère.
- 4 Pour retirer le menu MARKER SEARCH, appuyez sur SEARCH.

#### Pour effacer une scène marquée d'un repère

- 1 Appuyez sur SEARCH pendant la lecture du disque.  
Le menu MARKER SEARCH s'affiche sur l'écran.
- 2 Appuyez sur ◀▶ pour sélectionner le numéro de repère que vous voulez effacer.
- 3 Appuyez sur CLEAR (EFFACER)  
Le numéro de repère est effacé de la liste.
- 4 Répétez les étapes 2 et 3 pour effacer d'autres numéros de repères.
- 5 Pour retirer le menu MARKER SEARCH, appuyez sur SEARCH.

### Fonctions DVD spéciales

#### Vérification des contenus des disques vidéo : menus

Les DVD peuvent contenir des menus qui vous permettent l'accès à des fonctions spéciales. Pour utiliser le menu du disque, appuyez sur MENU. Ensuite, appuyez sur la touche numérique adéquate pour sélectionner un élément. Ou bien utilisez les touches ◀▶/▲▼ pour mettre votre sélection en surbrillance puis, appuyez sur ENTER.

#### Menu Titre

- 1 Appuyez sur TITLE (TITRE).  
Si le titre actuel est doté d'un menu, celui-ci apparaît sur l'écran. Sinon, le menu du disque apparaît.
- 2 La liste du menu peut contenir la liste des angles de prise de vue, la langue parlée et les options de sous-titrage, de chapitres, pour les titres.
- 3 Pour retirer le menu 'titre', appuyez à nouveau sur TITLE.

#### Menu disque

- 1 Appuyez sur MENU.  
Le menu 'disque' s'affiche.
- 2 Pour retirer le menu 'disque', appuyez à nouveau sur MENU.

#### Angle de prise de vue

Si le disque contient des séquences enregistrées à partir de différentes prises de vue, l'icône représentant l'angle clignote sur l'affichage. Vous pouvez alors changer l'angle de prise de vue si vous voulez.

- Pour sélectionner un angle de prise de vue souhaité, appuyez sur ANGLE à coups répétés pendant la lecture. Le numéro de l'angle actuel s'affiche.

#### Changement de la langue audio



Appuyez sur AUDIO à coups répétés pendant la lecture pour entendre une langue audio ou une autre plage audio différente.

#### Sous-titres

Appuyez sur S-TITLE à coups répétés pendant la lecture pour voir les différentes langues de sous-titrage.



#### Remarque

Si  apparaît cela signifie que cette fonction n'est pas disponible sur le disque.

## Fonctionnement avec CD audio et disque MP3

### Ecoute d'un CD audio et d'un disque MP3

Le lecteur DVD peut lire des enregistrements sur CD-ROM, CD-R ou CD-RW au format MP3.

Avant de lire des enregistrements MP3, veuillez lire les remarques concernant les enregistrements MP3, page 25.

#### 1 Insérez un disque et fermez le logement

Le menu apparaît sur l'écran de la TV.

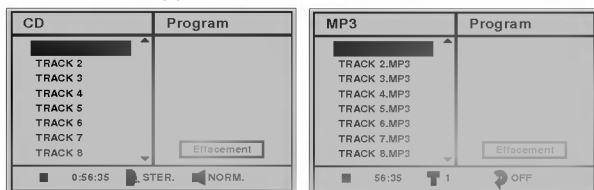

Menu CD audio

menu MP3

#### 2 Appuyez sur ▲/▼ pour sélectionner une plage, puis appuyez sur PLAY.

La lecture commence.

Au cours de la lecture le temps de lecture écoulé de la plage actuelle s'affiche.

La lecture s'arrête à la fin du disque.

#### 3 Pour arrêter la lecture à tout autre moment, appuyez sur STOP.

### Pause

1 Appuyez sur PAUSE pendant la lecture.

2 Pour reprendre la lecture, appuyez sur PLAY ou appuyez à nouveau sur PAUSE.

### Déplacement sur une autre plage

- Appuyez sur SKIP I◀◀ ou ▶▶ brièvement pendant la lecture pour aller à la plage suivante ou pour retourner au début de la plage actuelle.
- Appuyez deux fois brièvement sur SKIP I◀◀ pour revenir à la plage précédente.
- Dans le cas d'un CD audio, pour aller directement sur une plage quelconque, entrez le numéro de la plage au moyen des touches numériques (0-9) pendant la lecture.

### Répétition de PLAGE/TOUS/ARRÊT

1 Pour répéter la plage en cours de lecture, appuyez sur REPEAT.

L'icône 'répéter plage' apparaît sur l'écran du menu.

2 Pour répéter toutes les plages du disque, appuyez une seconde fois sur REPEAT.

L'icône 'repeat All' apparaît sur l'écran du menu.

3 Pour quitter le mode 'repeat', appuyez une troisième fois sur REPEAT.

L'icône 'repeat OFF' apparaît sur l'écran du menu.

### Recherche

1 Appuyez sur SKIP I◀◀ ou ▶▶ tout en le maintenant environ deux secondes pendant la lecture.

Le lecteur est à présent en mode SEARCH (Recherche).

2 Appuyez sur SKIP I◀◀ ou ▶▶ de façon répétée et maintenez pour sélectionner la vitesse nécessaire : ◀◀X2, ◀◀X4, ◀◀X8 (Arrière) ou ▶▶X2, ▶▶X4, ▶▶X8 (avant).

3 La vitesse et la direction de la recherche sont indiquées sur l'écran du menu.

4 Pour quitter le mode SEARCH, appuyez sur PLAY.



#### Remarque

- Au mode RECHERCHE(SEARCH), le son est mis en sourdine.

### Répétition A-B

Pour répéter une séquence.

1 Appuyez sur REPEAT A-B au point de départ choisi pendant la lecture du disque.

L'icône 'repeat' et "A -" apparaissent sur l'écran du menu.

2 Appuyez à nouveau sur REPEAT A-B au point voulu. L'icône 'repeat' et "A B" apparaissent sur l'écran du menu, et la séquence est lue en boucle.

3 Pour quitter la séquence et revenir à une lecture normale, appuyez à nouveau sur REPEAT A-B.

L'icône 'repeat' et OFF apparaissent sur l'écran du menu.

"OFF" s'affiche sur l'écran du menu.

### Changement de canal audio

Appuyez sur AUDIO à coup répétés pendant la lecture pour entendre un canal audio différent (STÉRÉO, GAUCHE ou DROITE).

## Lecture programmée

### Lecture programmée avec CD audio et disque MP3

Le programme vous permet mémoriser vos pages favorites d'un disque dans le lecteur.

Le programme à une capacité de 32 pages (CD audio) ou 60 pages (disque MP3).

#### 1 Insérez le disque et fermez le logement

Le menu s'affiche sur l'écran de la TV.

#### 2 Appuyez sur PROGRAM pendant la lecture ou en mode arrêt pour entrer le mode 'Program Edit'.

Le repère  apparaît à droite du programme et du côté droit de l'écran du menu.

#### Remarque

Appuyez sur PROGRAM pour quitter le mode 'Program Edit' ; le repère  disparaît alors.

#### 3 Appuyez sur ▲/▼ pour sélectionner une page puis appuyez sur ENTER pour placer la page sélectionnée dans la liste du programme.

#### 4 Répétez l'étape 3 pour placer des pages supplémentaires dans la liste du programme.

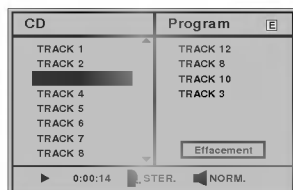

Menu CD audio

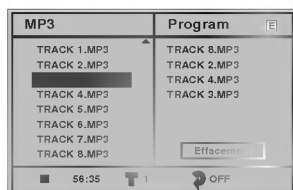

menu MP3

#### 5 Appuyez sur ►.

La dernière page programmée sélectionnée est en surbrillance dans la liste du programme.

#### 6 Appuyez sur ▲/▼ pour sélectionner la page que vous voulez mettre en lecture.

Appuyez sur TITLE pour passer à la page suivante. Appuyez sur MENU pour retourner à la page précédente.

#### 7 Appuyez sur PLAY pour commencer.

La lecture commence dans l'ordre de programmation des pages. La lecture s'interrompt une fois que toutes les pages sont passées une fois.

### Lecture programmée avec le CD Vidéo

#### Remarque

Sur un CD vidéo avec PBC, vous devez positionner PBC pour éteindre le setup menu (menu programme) pour utiliser la fonction Programme. Voir page 16.

#### 1 Insérez le CD vidéo et fermez le plateau.

#### 2 Appuyez sur PROGRAM (programme) pendant que le playback est arrêté.

Le menu du programme VCD apparaîtra.

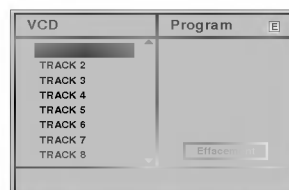

#### Remarque

Appuyez sur RETURN ou PROGRAM pour sortir du menu programme.

#### 3 Suivez les étapes 3-7 de "Lecture programmée avec CD audio et disque MP3" à gauche.

### Répétition des pages programmées

- Pour répéter la page en cours de lecture, appuyez sur REPEAT. L'icône 'repeat track' s'affiche.
- Pour répéter toutes les pages de la liste du programme, appuyez une seconde fois sur REPEAT. L'icône 'repeat all' s'affiche.
- Pour quitter le mode 'repeat', appuyez une troisième fois sur REPEAT. L'icône 'repeat off' s'affiche.

### Effacer une page de liste du programme

- 1 Appuyez sur PROGRAM pendant la lecture ou en mode 'arrêt' pour entrer le mode 'program edit'. Le repère  s'affiche.
- 2 Appuyez sur ► pour aller sur la liste du programme.
- 3 Sélectionnez la page que vous voulez effacer de la liste du programme à l'aide de ▲/▼.
- 4 Appuyez sur CLEAR. La page est effacée de la liste du programme.

### Effacer toute la liste de programme

- 1 Suivez les étapes 1-2 du paragraphe "effacer une page de la liste du programme" qui figure ci-dessus.
- 2 Sélectionnez "Effacement" (tout effacer) au moyen de ▲/▼, puis appuyez sur ENTER. Tout le programme du disque est effacé. Les programmes sont également effacés lorsque vous retirez le disque.

### Pour revenir à une lecture normale à partir d'une lecture programmée

Appuyez et maintenez PROGRAM jusqu'à ce que le voyant "PROGRAM" ne s'affiche plus.



## Informations supplémentaires

### Mémoire du dernier état.

Ce lecteur mémorise le dernier état du dernier disque visualisé. Les réglages sont mémorisés même si vous retirez le disque du lecteur ou si vous mettez le lecteur hors tension. Si vous chargez un disque dont les réglages mémorisés, la dernière position revient automatiquement.

#### Remarques

- Les réglages sont mémorisés pour être utilisés à tout moment.
- Ce lecteur ne mémorise pas les réglages d'un disque si vous avez mis le lecteur hors tension avant d'en commencer la lecture.

### Economiseur d'écran

L'économiseur d'écran apparaît lorsque vous laissez le lecteur DVD en mode "stop" pendant environ 5 minutes.

### Réglage du mode vidéo

- Avec certains disques il est possible que l'image tremblote ou bien que des points passent sur les lignes. Cela signifie que l'interpolation verticale ou bien l'interface DE n'est pas parfaitement en accord avec le disque. Dans ce cas, est possible d'améliorer la qualité de l'image en changeant de mode vidéo.
- Pour changer le mode vidéo, appuyez sur la touche DISPLAY et maintenez-la appuyée pendant 3 secondes pendant la lecture d'un disque. Le numéro de mode vidéo changé s'affiche sur l'écran de la TV. Vérifiez que la qualité vidéo est meilleure. Vous pouvez répéter cette procédure jusqu'à obtention de la qualité d'image souhaitée.
- La procédure du mode vidéo est changée;  
MODE1 → MODE2 → MODE3 → MODE4 → MODE5 → MODE1
- si vous coupez l'alimentation, le mode vidéo retourne à son état initial (MODE1).

### Remarques à propos des disques MP3

#### A propos des MP3

- Un fichier MP3 est constitué de données audio compressées au moyen du format MPEG1 qui est le schéma d'encodage de fichiers de la couche 3 audio. Les fichiers qui ont l'extension ".mp3" s'appellent des fichiers "MP3".
- Le lecteur est incapable de lire des fichiers MP3 avec une autre extension que ".mp3".
- Le lecteur ne peut pas lire un fichier MP3 truqué qui a une extension de fichier "mp3".

#### La compatibilité des disques MP3 avec ce lecteur sont les suivantes :

1. Echantillonnage fréquence/ uniquement à 44.1kHz
2. Débit binaire / dans les 96 - 192 kbps.
3. Format physique du CD-R obligatoire : "ISO 9660".
4. Si vous avez enregistré des fichiers MP3 avec un logiciel qui ne peut pas créer un SYSTEME FICHIER, comme par exemple "Direct-CD" il est impossible de lire les fichiers MP3. Par conséquent, nous vous recommandons d'utiliser "Easy-CD Creator", qui crée un système fichier ISO9660 .
5. Un disque face simple nécessite des fichiers MP3 dans la première plage. Dans le cas contraire, il ne peut pas lire de fichiers MP3, Pour lire des fichiers MP3, formatez toutes les données présentes sur le disque ou utilisez un nouveau disque.
6. Nous vous déconseillons l'utilisation de disque CD-RW . Veuillez utiliser uniquement des disques C-D-R dont les sessions sont fermées.
7. Les noms de fichiers doivent contenir 8 lettres ou moins et contenir l'extension ".mp3" extension Par exp. "\*\*\*\*\*.MP3".
8. N'utilisez pas de caractères spéciaux tels que : "\_?!\><+\*}{[@];\.," etc.
9. Le nombre total de fichiers sur un disque doit être inférieur à 200.
10. Utilisez des disques CD-R 74 minutes (650M), n'utilisez pas de logiciel CD-R (700M) 80 minutes.

Il faut que les disques/enregistrements utilisés dans ce lecteur DVD soient conformes à certaines normes techniques pour obtenir une qualité de lecture optimale. Les DVD préenregistrés sont automatiquement réglés selon ces normes. Il y a de nombreux types de formats de disques enregistrables différents (y compris les CD-R contenant des fichiers MP3).

Les clients doivent également noter qu'il faut une permission pour télécharger des fichiers MP3 et de la musique à partir de l'Internet. Notre société n'est pas habilitée à vous garantir cette autorisation. Il faut toujours obtenir l'autorisation auprès des propriétaires des droits d'auteur.

## Guide du dépannage

Examinez le guide ci-dessous pour identifier la cause possible d'un problème, avant de contacter le service après-vente.

Symptôme	Cause	Remède
Absence d'alimentation.	<ul style="list-style-type: none"> <li>Le cordon d'alimentation est débranché.</li> </ul>	<ul style="list-style-type: none"> <li>Branchez correctement le cordon d'alimentation sur la prise secteur.</li> </ul>
Le récepteur DVD est sous tension, mais il ne fonctionne pas.	<ul style="list-style-type: none"> <li>Pas de disque inséré.</li> </ul>	<ul style="list-style-type: none"> <li>Insérez un disque. (Vérifiez que l'indicateur DVD ou CD audio, situé dans la fenêtre d'affichage du récepteur DVD, est allumé).</li> </ul>
Pas d'image.	<ul style="list-style-type: none"> <li>Le téléviseur n'est pas réglé de manière à recevoir la sortie du signal DVD.</li> </ul>	<ul style="list-style-type: none"> <li>Sélectionnez le mode entrée vidéo approprié sur le téléviseur, de telle sorte que l'image provenant du récepteur DVD apparaisse sur l'écran du téléviseur.</li> </ul>
	<ul style="list-style-type: none"> <li>Le câble vidéo n'est pas correctement connecté.</li> </ul>	<ul style="list-style-type: none"> <li>Branchez correctement le câble vidéo sur les prises.</li> </ul>
	<ul style="list-style-type: none"> <li>Le téléviseur raccordé est hors tension.</li> </ul>	<ul style="list-style-type: none"> <li>Allumez le téléviseur.</li> </ul>
On entend soit un son très léger, soit aucun son.	<ul style="list-style-type: none"> <li>L'équipement raccordé avec le câble audio n'est pas réglé de manière à recevoir la sortie du signal DVD.</li> </ul>	<ul style="list-style-type: none"> <li>Sélectionnez le mode entrée approprié sur l'ampli/tuner audio, de manière à pouvoir écouter le son en provenance du récepteur DVD.</li> </ul>
	<ul style="list-style-type: none"> <li>Les câbles audio ne sont pas correctement connectés.</li> </ul>	<ul style="list-style-type: none"> <li>Branchez correctement le câble audio sur les prises.</li> </ul>
	<ul style="list-style-type: none"> <li>L'équipement raccordé au moyen du câble audio est hors tension.</li> </ul>	<ul style="list-style-type: none"> <li>Mettez l'équipement raccordé par le câble audio sous tension.</li> </ul>
	<ul style="list-style-type: none"> <li>Le câble de connexion audio est abîmé.</li> </ul>	<ul style="list-style-type: none"> <li>Remplacez-le par un nouveau.</li> </ul>
Mauvaise qualité de l'image en lecture.	<ul style="list-style-type: none"> <li>Le disque est sale.</li> </ul>	<ul style="list-style-type: none"> <li>Nettoyez le disque.</li> </ul>
Le récepteur DVD ne commence pas la lecture.	<ul style="list-style-type: none"> <li>Pas de disque inséré.</li> </ul>	<ul style="list-style-type: none"> <li>Insérez un disque. (Vérifiez que l'indicateur DVD ou CD audio, situé dans la fenêtre d'affichage du récepteur DVD, est allumé).</li> </ul>
	<ul style="list-style-type: none"> <li>Insertion d'un disque ne pouvant être lu.</li> </ul>	<ul style="list-style-type: none"> <li>Insérez un disque pouvant être lu. (Vérifiez le type du disque, le système de couleurs et le code de région).</li> </ul>
	<ul style="list-style-type: none"> <li>Le disque est positionné à l'envers.</li> </ul>	<ul style="list-style-type: none"> <li>Positionnez la face de lecture du disque vers le bas.</li> </ul>
	<ul style="list-style-type: none"> <li>Le disque n'est pas positionné à l'intérieur du guide.</li> </ul>	<ul style="list-style-type: none"> <li>Positionnez correctement le disque sur le plateau, à l'intérieur du guide.</li> </ul>
	<ul style="list-style-type: none"> <li>Le disque est sale.</li> </ul>	<ul style="list-style-type: none"> <li>Nettoyez le disque.</li> </ul>
	<ul style="list-style-type: none"> <li>Un menu est affiché sur l'écran du téléviseur.</li> </ul>	<ul style="list-style-type: none"> <li>Appuyez sur la touche SET-UP pour désactiver l'écran menu.</li> </ul>
	<ul style="list-style-type: none"> <li>Le niveau de classification est réglé.</li> </ul>	<ul style="list-style-type: none"> <li>Annulez la fonction Rating (classification) ou modifiez le niveau de classification.</li> </ul>
Un ronflement sévère ou un bruit apparaît.	<ul style="list-style-type: none"> <li>Les fiches ou les prises sont sales.</li> </ul>	<ul style="list-style-type: none"> <li>Essayez-les avec un chiffon légèrement humidifié d'alcool.</li> </ul>
	<ul style="list-style-type: none"> <li>Le disque est sale.</li> </ul>	<ul style="list-style-type: none"> <li>Nettoyez le disque.</li> </ul>
	<ul style="list-style-type: none"> <li>Les haut-parleurs et ses éléments sont faibles.</li> </ul>	<ul style="list-style-type: none"> <li>Branchez soigneusement les haut-parleurs et ses éléments</li> </ul>
	<ul style="list-style-type: none"> <li>L'ampli-sintoniseur est placé trop près du téléviseur.</li> </ul>	<ul style="list-style-type: none"> <li>Eloignez votre téléviseur des composants audio.</li> </ul>

## Guide du dépannage (Suite)

Symptôme	Cause	Remède
L'enregistrement n'est pas possible.	• Les éléments sont mal branchés.	• Branchez correctement les éléments.
	• La source est mal sélectionnée.	• Sélectionnez la source avec la touche FONCTION (FUNCTION) (CD/DVD, VIDEO 1, VIDEO 2 ou Tuner).
Impossible de capter les stations de radio.	• L'antenne est mal positionnée ou mal connectée.	• Branchez l'antenne.
	• Le signal des stations est trop faible (lorsque la recherche automatique de stations est utilisée).	• Réglez les antennes et branchez une antenne extérieure si nécessaire.
	• Aucune station n'a été pré-sélectionnée ou effacée (lors du réglage en scannant les stations pré-sélectionnées).	• Réglez la station manuellement.
La télécommande ne fonctionne pas correctement.	• La télécommande n'est pas dirigée vers le capteur à distance du lecteur DVD.	• Présélectionnez les stations (page 18).
	• La télécommande est trop éloignée du lecteur DVD.	• Dirigez la télécommande vers le capteur à distance du lecteur DVD.
	• Un obstacle se trouve sur le trajet allant de la télécommande au lecteur DVD.	• Faites fonctionner la télécommande à l'intérieur d'une distance d'environ 23 pieds (7 mètres).
	• Les piles de la télécommande sont épuisées.	• Enlevez l'obstacle en question.
		• Remplacez les piles par des piles neuves.

## Liste des codes des langues

Entrez le numéro de code adéquat dans les réglages "disque audio", "sous-titrage disque" et /ou "Menu disque" ( voir page 16).

Code	langue	Code	langue	Code	langue	Code	langue
6565	Afar	7079	Faroese	7678	Lingala	8375	Slovaque
6566	Abkhazian	7082	Français	7679	Laotien	8376	Slovène
6570	Afrikaans	7089	Frisien	7684	Lithuanien	8377	Samoan
6577	Ameharic	7165	Irlandais	7686	Létonien, Letton	8378	Shona
6582	Arabe	7168	Ecossais	7771	Malgache	8379	Somali
6583	Assamese	7176	Galicien	7773	Maori	8381	Albanais
6588	Aymara	7178	Guarani	7775	Macédonien	8382	Serbe
6590	Azerbaïjani	7185	Gujarati	7776	Malayalam	8385	Soudanais
6665	Bashkir	7265	Hausa	7778	Mongolien	8386	Suédois
6669	Biélorusse	7273	Hindi	7779	Moldave	8387	Swahili
6671	Bulgare	7282	Croate	7782	Marathi	8465	Tamoul
6672	Bihari	7285	Hongrois	7783	Malais	8469	Telugu
6678	Bengali; Bangla	7289	Arménien	7784	Maltais	8471	Tajik
6679	Tibétain	7365	Interlingua	7789	Birman	8472	Thaï
6682	Breton	7378	Indonésien	7865	Nauru	8473	Tigrinya
6765	Catalan	7383	Icelandais	7869	Népalais	8475	Turkmène
6779	Corse	7384	Italien	7876	Hollandais	8476	Tagalog
6783	Tchèque	7387	Hébreux	7879	Norvégien	8479	Tonga
6789	Gallois	7465	Japonais	7982	Oriya	8482	Turc
6865	Danois	7473	Yiddish	8065	Panjab	8484	Tatar
6869	Allemand	7487	Javanais	8076	Polonais	8487	Twî
6890	Bhutan	7565	Géorgien	8083	Pashto, Pushto	8575	Ukrainien
6976	Grec	7575	Kazakh	8084	Portugais	8582	Ourdou
6978	Anglais	7576	Groenlandais	8185	Quechua	8590	Ouzbek
6979	Espéranto	7577	Cambodgien	8277	Rhaeto-Romance	8673	Vietnamien
6983	Espagnol	7578	Kannada	8279	Roumain	8679	Volapük
6984	Estonien	7579	Coréen	8285	Russe	8779	Wolof
6985	Basque	7583	Kashmiri	8365	Sanskrit	8872	Xhosa
7065	Perse	7585	Kurde	8368	Sindhi	8979	Yoruba
7073	Finnois	7589	Kirghiz	8372	serbo-croate	9072	Chinois
7074	Fiji	7665	Latin	8373	Singalais	9085	Zoulou

## Liste des codes pays

Entrez le numéro de code adéquat pour le réglage initial de "Code pays" (voir page 17).

Code	Pays	Code	Pays	Code	Pays	Code	Pays
AD	Andorre	ER	Erythrée	LC	Sainte Luce	SB	Iles Salomon
AE	Emirats Arabes Unis	ES	Espagne	LI	Liechtenstein	SC	Seychelles
AF	Afghanistan	ET	Ethiopie	LK	Sri Lanka	SD	Soudan
AG	Antigua et la Barbuda	FI	Finlande	LR	Liberia	SE	Suède
AI	Anguilla	FJ	Fiji	LS	Lesotho	SG	Singapour
AL	Albanie	FK	Falkland Islands	LT	Lituanie	SH	Saint Hélène
AM	Arménie	FM	Micronésie	LU	Luxembourg	SI	Slovénie
AN	Antilles Hollandaises	FO	Iles Féroé	LV	Lettonie	SJ	Iles Svalbard et Jan Mayen
AO	Angola	FR	France	LY	Libye	SK	République Slovaque
AQ	Antarctique	FX	France (Métropole)	MA	Maroc	SL	Sierra Leone
AR	Argentine	GA	Gabon	MC	Monaco	SM	San Marino
AS	Samoa Américaine	GB	Grande Bretagne	MD	Moldavie	SN	Sénégal
AT	Autriche	GD	Grenade	MG	Madagascar	SO	Somalie
AU	Australie	GE	Géorgie	MH	Iles Marshall	SR	Suriname
AW	Aruba	GF	Guyane Française	MK	Macédoine	ST	Saint Tome et Principe
AZ	Azerbaïdjan	GH	Ghana	ML	Mali	SU	Ex URSS
BA	Bosnie-Herzégovine	GI	Gibraltar	MM	Myanmar	SV	El Salvador
BB	Barbares	GL	Groenland	MN	Mongolie	SY	Syrie
BD	Bangladesh	GM	Gambie	MO	Macao	SZ	Swaziland
BE	Belgique	GN	Guinée	MP	Northern Mariana Islands	TC	Iles Turks et Caïques
BF	Burkina Faso	GP	Guadeloupe (Française)	MQ	Martinique (Française)	TD	Tchad
BG	Bulgarie	GQ	Guinée Equatoriale	MR	Mauritanie	TF	Territoires français du sud
BH	Bahrain	GR	Grèce	MS	Montserrat	TG	Togo
BI	Burundi	GS	S. Géorgie & S. Sandwich Isls.	MT	Malte	TH	Thaïlande
BJ	Bénin	GT	Guatemala	MU	Maurice	TJ	Tadjikistan
BM	Bermudes	GU	Guam (USA)	MV	Maldives	TK	Tokelau
BN	Brunei Darussalam	GU	Guam (USA)	MW	Malawi	TM	Turkménistan
BO	Bolivie	GW	Guinée Bissau	MX	Mexique	TN	Tunisie
BR	Brésil	GY	Guyane	MY	Malaisie	TO	Tonga
BS	Bahamas	HK	Hong Kong	MZ	Mozambique	TP	Timor d l'est
BT	Bhutan	HM	Iles Heard et McDonald	NA	Namibie	TR	Turquie
BV	Bouvet Island	HN	Honduras	NC	Nouvelle Calédonie (française)	TT	Trinité et Tobago
BW	Botswana	HR	Croatie	NE	Niger	TV	Tuvalu
BY	Biélarussie	HT	Haïti	NF	Ile Norfolk	TW	Taiwan
BZ	Belize	HU	Hongrie	NG	Nigeria	TZ	Tanzanie
CA	Canada	ID	Indonésie	NI	Nicaragua	UA	Ukraine
CC	Cocos (Keeling) Islands	IE	Irlande	NL	Pays Bas	UG	Ouganda
CF	République de Centre Afrique	IL	Israël	NO	Norvège	UK	Royaume Uni
CG	Congo	IN	Inde	NP	Népal	UM	petites lies bordant les USA
CH	Suisse	IO	Territoire de l'Océan Indien Britannique	NR	Nauru	US	Etats Unis
CI	Côte d'Ivoire	IQ	Iraq	NU	Niue	UY	Uruguay
CK	Cook Islands	IR	Iran	NZ	Nouvelle Zélande	UZ	Ouzbékistan
CL	Chilie	IS	Iceland	OM	Oman	VA	Etat de Vatican
CM	Cameroun	IT	Italie	PA	Panama	VC	Saint Vincent & Grenadines
CN	Chine	JM	Jamaïque	PE	Pérou	VE	Venezuela
CO	Colombie	JO	Jordanie	PF	Polynésie (Française)	VG	Iles Vierges (Britannique)
CR	Costa Rica	JP	Japon	PG	Papouasie Nouvelle Guinée	VI	Iles Vierge (USA)
cs	Ex Tchecoslovaquie	KE	Kenya	PH	Philippines	VN	Vietnam
CU	Cuba	KG	Kyrgyzstan	PK	Pakistan	VU	Vanuatu
CV	Cape Vert	KH	Cambodge	PL	Pologne	WF	Iles Wallis et Futuna
CX	Christmas Island	KI	Kiribati	PM	Saint Pierre et Miquelon	WS	Samoa
CY	Chypre	KM	Comores	PN	Ile Pitcairn	YE	Yémen
CZ	République Tchèque	KN	Saint Kitts & Nevis Anguilla	PR	Puerto Rico	YT	Mayotte
DE	Allemagne	KP	Corée du nord	PT	Portugal	YU	Yougoslavie
DJ	Djibouti	KR	Corée du sud	PW	Palau	ZA	Afrique du sud
DK	Danemark	KW	Koweït	PY	Paraguay	ZM	Zambie
DM	Dominique	KY	Iles Caïman	QA	Qatar	ZR	Zaire
DO	République Dominicaine	KZ	Kazakhstan	RE	Réunion (Française)	ZW	Zimbabwe
DZ	Algérie	LA	Laos	RO	Roumanie		
EC	Equateur	LB	Liban	RU	Fédération Russe		
EE	Estonie			RW	Rwanda		
EG	Egypte			SA	Arabie Saoudite		
EH	Sahara Occidental						

## Spécification

[Général]	Alimentation	AC 220-240V, 50/60 Hz	
	Consommation	80 W	
	Poids	4.6 kg	
	Dimensions externes (W x H x D)	360 x 72 x 350 mm	
	Conditions d'exécution	Température: de 5°C à 35°C, Etat d'exécution: Horizontal	
	Taux d'humidité	5% à 85%	
[CD/DVD]	Laser	Diode laser, longueur d'ondes 650 nm	
	Système signal	PAL 625/50, NTSC 525/60	
	Bande de fréquences (audio)	4 Hz à 20 kHz	
	Taux signal/bruit (audio)	Plus de 75 dB (1 kHz, NOP, 20 kHz LPF/A-Filtre)	
	Gamme dynamique (audio)	Plus de 70 dB	
	Distorsion harmonique(audio)	0.5 % (1 kHz, à la position 12W ) (20 kHz LPF/A-Filtre)	
[Vidéo]	Entrée Vidéo	1.0 V (p-p), 75 Ω, synchro négative., RCA jack	
	Sortie Vidéo	1.0 V (p-p), 75 Ω, synchro négative., RCA jack	
	Sortie S-vidéo	(Y) 1.0 V (p-p), 75 Ω, synchro négative., Mini DIN 4-pin x 1 (C) 0.3 V (p-p), 75 Ω	
	Composant sortie vidéo	(Y) 1.0 V (p-p), 75 Ω, synchro négative., RCA jack x 1 (Pb)/(Pr) 0.7 V (p-p), 75 Ω	
[Tuner]	FM	Réglage du son	87.5 - 108 MHz
		Fréquence Intermédiaire	10.7 MHz
		Rapport signal/bruit	60 dB
	AM (MW)	Réponse fréquence	150 - 10,000 Hz
		Réglage du son	522 - 1,611 kHz
		Fréquence Intermédiaire	450 kHz
[Amplifier]	Mode stéréo	50W + 50W (8 Ω à 1 kHz, THD 10 %)	
	Mode son ambiance (* Dépend des réglages de mode son et de la source, la sortie de son peut être inexistante.)	Avant: 50W + 50W (THD 10%) Centre*: 50W Son d'ambiance*: 50W + 50W (8 Ω à 1 kHz, THD 10 %) Caisson basse*: 80W (4 Ω à 30 Hz, THD 10 %)	
	Entrées	VIDEO 1, VIDEO 2, OPTIQUE AUDIO	
	Sorties	VIDEO 1 (AUDIO OUT) : 2 V WOOFER: 2 V ÉCOUTEUR: (32 Ω, 0.9W)	
[Haut-Parleurs]		Haut-parleur Satellite (FE-5620TE)	Subwoofer Passif (FE-5620WE)
	Type	2 Voie 2 Haut-parleur	1 Voie 1 Haut-parleur
	Impédance	8 Ω	4 Ω
	Réponse fréquence	110 - 40,000 Hz	40 - 1,500 Hz
	Niveau de pression acoustique	83 dB/W (1m)	82 dB/W (1m)
	Puissance d'entrée	50 W	80 W
	Puissance d'entrée max.	100 W	160 W
	Dimensions totale (L x H x P)	100 x 147 x 127.5 mm	200 x 425 x 381 mm
Poids total	0.92 kg	7.06 kg	
[Accessoires fournis]	<ul style="list-style-type: none"> <li>• Câble Audio .....1</li> <li>• Haut-parleurs .....6</li> <li>• Télécommande .....1</li> <li>• Antenne AM .....1</li> <li>• Câble Vidéo .....1</li> <li>• Câbles Haut-parleurs .....5</li> <li>• Piles (AAA) .....2</li> <li>• Antenne FM .....1</li> </ul>		

\* Les schémas et les caractéristiques sont susceptibles d'être modifiés à tout moment.