

# *Guide du propriétaire*



## *Aspirateur-traîneau*

**Modèle 20.23150**



**Sears Canada, Inc. Toronto, M5B 2B8  
www.sears.ca**

Avant d'utiliser ce nouvel aspirateur .....	2	Caractéristiques de rendement .....	8
Garantie pour l'aspirateur Kenmore .....	2	Remplacement du sac à poussière .....	9
Instructions de sécurité importantes .....	3	Nettoyage du filtre de sécurité du moteur .....	9
Pièces et caractéristiques .....	4	Nettoyage de l'extérieur et des accessoires ...	10
Assemblage .....	5	Rangement de l'aspirateur .....	10
Utilisation et entretien .....	6	Nettoyage de la brosse à turbine à air .....	11
Fonctionnement de l'aspirateur .....	6	Changement de la courroie et nettoyage de la brosse .....	11~12
Mise en marche de l'aspirateur .....	6	<b>Guide de dépannage</b> .....	13
Accessoires .....	7	<b>Liste des pièces</b> .....	14~16
Tableau d'utilisation des accessoires .....	7	<b>Service</b> .....	17
Conseils sur la façon de passer l'aspirateur .....	8		

Lire ce guide. Il permet d'assembler et de faire fonctionner ce nouvel aspirateur Kenmore de façon sécuritaire et efficace.

Pour plus de détails concernant l'entretien et le fonctionnement, communiquer avec le magasin Sears le plus près. Il faut le numéro de modèle complet ainsi que le numéro de série au moment de demander de l'information. Les numéros de modèle et de série de l'aspirateur sont situés sur la plaque signalétique. Utiliser l'espace ci-dessous pour noter les numéros de modèle et de série de ce nouvel aspirateur Kenmore.

N° de modèle \_\_\_\_\_

N° de série \_\_\_\_\_

Date d'achat \_\_\_\_\_

Conserver ce guide et la facture dans un endroit sûr à des fins de références.

## GARANTIE DE L'ASPIRATEUR KENMORE

### GARANTIE LIMITÉE D'UN AN SUR ASPIRATEUR KENMORE

Cette garantie est valide pendant un an à compter de la date d'achat et s'applique seulement aux aspirateurs utilisés à des fins domestiques. Pendant cette année de garantie, lorsque l'aspirateur est actionné et entretenu selon le manuel d'instructions du propriétaire, Sears réparera tout défaut de matériaux ou de fabrication sans frais.

Cette garantie exclut les sacs à aspirateur, courroies, ampoules et filtres qui sont des accessoires consommables et s'usent pendant une utilisation normale.

**Pour un service sous garantie, retourner l'aspirateur au centre de service Sears le plus proche Canada.**

Cette garantie s'applique seulement si l'appareil est utilisé Canada.

Cette garantie donne des droits spécifiques et vous pouvez en avoir d'autres qui varient d'une province à l'autre à l'autre.

**Sears Canada, Inc. Toronto, M5B 2B8**

# INSTRUCTIONS DE SÉCURITÉ IMPORTANTES



## AVERTISSEMENT

La sécurité est importante pour nous. Afin de réduire tout risque d'incendie, de choc électrique, de blessures ou de dommages en utilisant cet aspirateur, suivre les précautions de sécurité de base, incluant ce qui suit :

Lire ce guide avant d'assembler ou d'utiliser l'aspirateur.

Utiliser cet aspirateur tel qu'il est décrit dans ce guide. Utiliser seulement les accessoires fournis.

Pour réduire les risques de chocs électriques-  
**Ne pas** utiliser à l'extérieur ni sur des surfaces mouillées.

**Débrancher** l'alimentation électrique avant d'effectuer un service ou un nettoyage autour de la brosse. Sinon il peut en résulter un choc électrique ou la brosse peut se mettre en marche soudainement.

**Toujours** mettre l'aspirateur hors circuit avant de brancher ou de débrancher le tuyau.

**Toujours** mettre l'aspirateur hors circuit avant de débrancher.

**Ne pas** débrancher en tirant sur le cordon.

Agripper la fiche, non le cordon.

**Maintenir** la fiche au moment de rembobiner le cordon.

**Ne pas** laisser la fiche fouetter au moment de rembobiner.

**Ne pas** utiliser si le cordon d'alimentation ou la fiche est endommagé, si l'aspirateur ne fonctionne pas adéquatement, a été échappé, endommagé, laissé à l'extérieur ou est tombé dans l'eau.

**Ne pas** tirer ni transporter par le cordon, ne pas utiliser le cordon comme poignée, fermer une porte sur le cordon ni passer le cordon sur des objets affûtés ou pointus. Ne pas passer l'appareil sur le cordon. Éloigner le cordon des surfaces chaudes.

**Ne pas** laisser l'aspirateur lorsque le cordon est branché. Débrancher si l'appareil n'est pas utilisé et avant d'effectuer le service.

**Ne pas** utiliser comme un jouet. Porter une attention particulière lorsque utilisé par ou près d'un enfant.

**Ne pas** manipuler le cordon ou l'appareil avec les mains mouillées.

**Ne pas** actionner l'aspirateur si le tuyau est perforé. Le remplacer s'il est usé ou coupé. Éviter d'aspirer des objets affûtés.

**Ne pas** utiliser si des ouvertures sont obstruées. Il ne doit pas y avoir de poussière, de charpie, de cheveux ou autres pouvant obstruer le débit d'air.

**Éloigner** les cheveux, les vêtements lâches, les doigts et toute autre partie du corps loin des ouvertures et des pièces mobiles.

**Ne pas** utiliser l'aspirateur sans si le sac à poussière et/ou les filtres ne sont pas en place.

**Toujours** remplacer le sac à poussière après avoir aspiré du nettoyant pour tapis ou un produit rafraîchissant, de la poudre ou une poussière fine. Ces produits peuvent obstruer le sac, réduire le débit d'air et faire exploser le sac. Si le sac n'est pas remplacé, cela peut causer des dommages permanents à l'aspirateur.

**Ne pas** utiliser l'aspirateur pour ramasser des objets pointus, de petits jouets, des épingles, du papier, etc. Cela peut endommager l'aspirateur ou le sac.

**Ne pas** aspirer des objets brûlants ou articles de fumeur, comme des cigarettes, des allumettes ou des cendres chaudes.

**Ne pas** utiliser l'aspirateur pour ramasser des liquides inflammables ou combustibles

(essence, nettoyants, parfum, etc.) ni dans un endroit où ces produits peuvent être remisés. Les vapeurs provenant de ces produits peuvent présenter un risque d'incendie ou d'explosion.

**Faire** attention dans les escaliers. Ne pas déposer l'aspirateur sur une chaise, table, etc. Laisser sur le plancher.

L'utilisateur doit s'assurer que l'aspirateur n'est pas utilisé par une personne ne pouvant le faire fonctionner adéquatement.

## CONSERVER CES INSTRUCTIONS

Un assemblage approprié et une utilisation sécuritaire sont la responsabilité de l'utilisateur. Cet aspirateur est destiné à un usage domestique seulement. Lire attentivement le guide du propriétaire concernant les informations importantes sur l'utilisation et la sécurité. Ce guide contient des avertissements et des symboles. Porter une attention particulière à ces avertissements et suivre toute instruction donnée. Les énoncés « **AVERTISSEMENT** » indiquent un risque tel incendie, choc électrique, brûlure ou blessures. Les énoncés « **ATTENTION** » indiquent un risque tel que dommages à la propriété ou blessures légères.

Il est important de connaître les pièces et les caractéristiques de cet aspirateur afin d'en assurer une utilisation sécuritaire. Lire avant d'utiliser cet aspirateur.

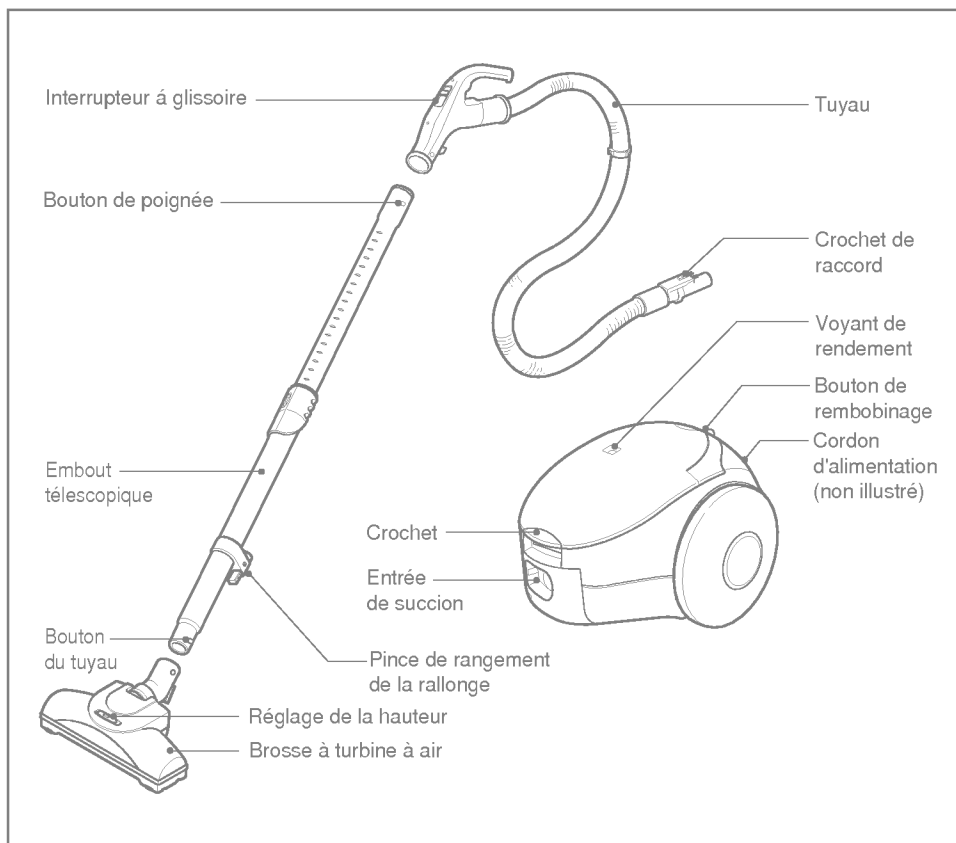

## ACCESSOIRES

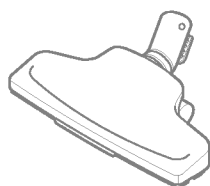

Suceur à plancher

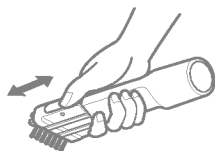

Brosse

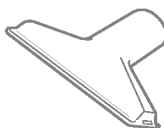

Suceur à recouvrement

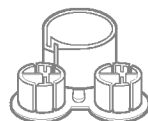

Porte-accessoires

Avant d'assembler l'aspirateur, s'assurer d'avoir toutes les pièces illustrées à la rubrique PIÈCES ET CARACTÉRISTIQUES.

## TUYAU TÉLESCOPIQUE

Maintenir le crochet à ressort et tirer ou pousser le tuyau à la longueur désirée.

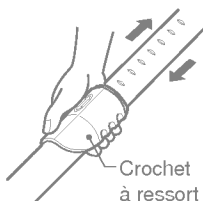

Crochet à ressort

## BROSSE À TURBINE À AIR

1. Insérer la rallonge sur la brosse à turbine à air, jusqu'à ce que le bouton du tuyau s'enclenche en place dans le trou de l'accessoire.

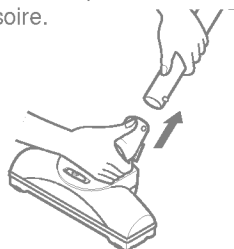

2. Faire glisser le réglage de hauteur vers la droite pour les poils longs et la gauche pour les poils courts.



Poils long

Poils courts

## ACCESSOIRES

Fixer le porte-accessoires autour du tuyau télescopique, tel qu'il est illustré.

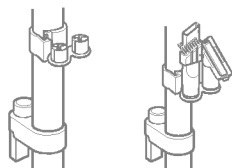

Les accessoires peuvent être rangés dans le porte-accessoires.

## CHARIOT

1. Ouvrir le couvercle du chariot.
2. Vérifier si le sac à poussière est adéquatement installé. Voir CHANGEMENT DU SAC À POUSSIÈRE pour plus de détails.
3. Vérifier si le filtre de sécurité du moteur est adéquatement installé. Voir CHANGEMENT DU FILTRE DE SÉCURITÉ DU MOTEUR.

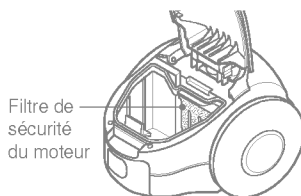

Filtre de sécurité du moteur

## TUYAU

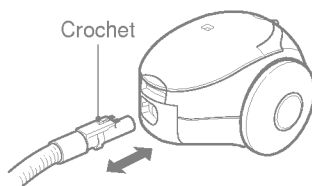

Crochet

1. Insérer le tuyau dans le chariot jusqu'à ce qu'il s'enclenche en place.

**Pour enlever le tuyau:** pousser le crochet de fixation du tuyau vers le bas et tirer.

2. Insérer le tuyau dans la poignée jusqu'à ce qu'il s'enclenche en place.

**Pour enlever la poignée:** presser le bouton de verrouillage et tirer la poignée.

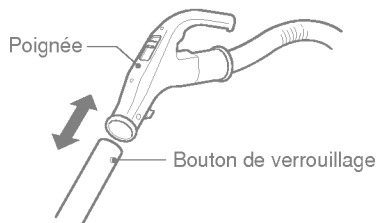

# UTILISATION ET ENTRETIEN

L'aspirateur crée une succion qui recueille la poussière. L'air qui bouge rapidement transporte la poussière vers le sac à poussière par les passages de débit d'air. Le sac à poussière laisse passer l'air tout en gardant la poussière. Pour de meilleurs résultats, le passage du débit d'air doit être libre. Vérifier de temps à autre s'il y a des obstructions. Débrancher de la prise avant de vérifier.

**REMARQUE:** Ne pas mettre le chariot debout pendant le fonctionnement car cela peut obstruer les événements d'échappement.

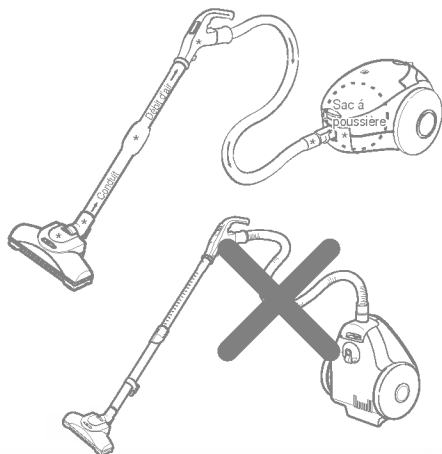

## MISE EN MARCHÉ DE L'ASPIRATEUR



### AVERTISSEMENT

Risque de dommages à l'appareil et blessures!

- NE PAS brancher si l'interrupteur est en position ON. Il peut en résulter des dommages au produit ou des blessures.
- Le cordon se déplace rapidement au moment du rembobinage. Éloigner les enfants et assurer un espace sans obstruction au moment de rembobiner le cordon afin d'éviter toute blessure.
- NE PAS utiliser les prises au-dessus des comptoirs. Il peut survenir des dommages dans la zone environnante.

1. Pull out the power cord to the desired length.

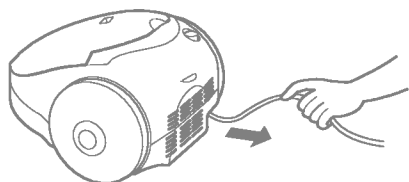

**REMARQUE:** Pour réduire les risques de choc électrique, cet aspirateur est doté d'une fiche polarisée ; une lame plus large que l'autre. Cette fiche ne peut s'insérer que dans une prise polarisée. Si la fiche ne s'insère pas, l'inverser. S'il est toujours impossible d'insérer la fiche, communiquer avec un électricien qualifié afin de faire installer une prise adéquate. Ne pas modifier la fiche de quelle que façon que cela soit.

2. Brancher le cordon d'alimentation polarisé sur une prise 120 volts située au niveau du sol.

**Pour rembobiner:** Débrancher l'aspirateur. Maintenir la fiche pendant le rembobinage afin d'éviter tout dommage ou blessure. Presser sur le bouton de rembobinage pour rembobiner le cordon.

3. Pousser l'interrupteur vers MAX pour une succion maximale et vers MIN pour une succion moindre.

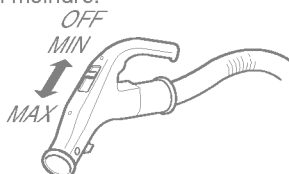

## ACCESSOIRES SUR LA POIGNÉE

1. Presser le bouton sur le tuyau et enlever la poignée.

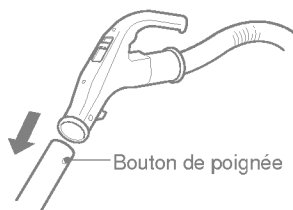

2. Insérer le nouvel accessoire sur la poignée.

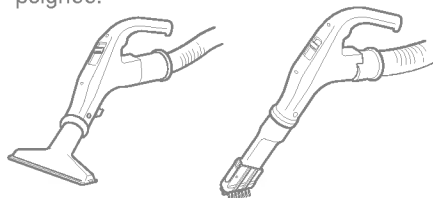



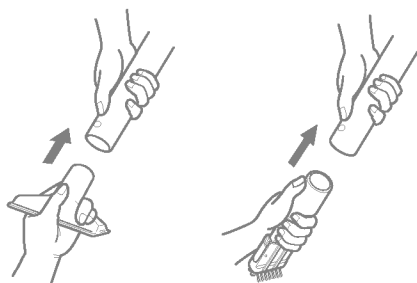

## ACCESSOIRES SUR LE TUYAU TÉLESCOPIQUE

Le brosse à turbine à air et le suceur à plancher sont dotés de trous de verrouillage. La brosse et le suceur de recouvrement ne sont pas dotés de trous de verrouillage. Insérer les accessoires au besoin. Voir le tableau ci-dessous.



## TABLEAU D'UTILISATION DES ACCESSOIRES

ACCESSOIRES	ZONE DE NETTOYAGE						
	Meubles*	Entre les coussins*	Tentures*	Escaliers	Planchers nus	Tapis, moquette	Mur
BROSSE 	×	×	×				×
SUCEUR POUR RECOUVREMENT 	×		×				
SUCEUR À PLANCHER 				×	×		×
BROSSE À TURBINE À AIR 				×		×	

\* Toujours nettoyer les accessoires avant de les utiliser sur des tissus.

### Motif d'aspiration suggéré

Pour un bon nettoyage, la **brosse à turbine à air** doit être poussée en s'éloignant de la personne, puis tirée de façon droite. Effectuer ce va-et-vient lentement sur le tapis.

**REMARQUE:** Des mouvements rapides ne donneront pas un bon nettoyage.

Les **marches recouvertes de tapis** doivent être nettoyées régulièrement. Pour de meilleurs résultats, régler l'interrupteur à glissoire en position MAX.

**Pour de meilleurs résultats**, le débit d'air doit être libre. Vérifier occasionnellement s'il y a obstruction. Voir FONCTIONNEMENT DE L'ASPIRATEUR. **Débrancher l'appareil avant de vérifier.**

## CARACTÉRISTIQUES DE RENDEMENT

### COMMANDE UNE TOUCHE

La longueur du tuyau télescopique peut être modifiée rapidement et facilement à l'aide d'une touche. Régler la longueur du tuyau télescopique tel qu'il est illustré.

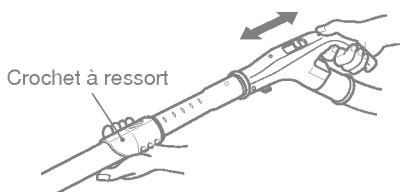

### CONTRÔLE DE SUCCION

L'interrupteur à glissoire sur la poignée permet de modifier la succion pour différents tissus et épaisseurs de tapis. Régler la succion à l'aide de l'interrupteur à glissoire sur la poignée.

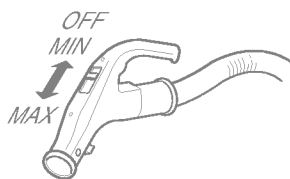

### TUYAU PIVOTANT

Ceci empêche le tuyau de se tortiller. Très pratique pour le nettoyage des petits espaces.

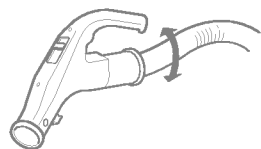

### VOYANT DE RENDEMENT

Lorsque l'appareil fonctionne, le voyant est vert s'il n'y a aucune obstruction. Lorsque le voyant devient entièrement rouge, le sac à poussière est plein ou certaines parties sont obstruées. Voir FONCTIONNEMENT DE L'ASPIRATEUR.

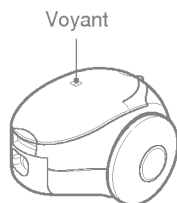

**Remarque:** Le voyant peut devenir rouge lorsque l'on utilise des accessoires ou en nettoyant un nouveau tapis. Ceci est dû au fait que le débit d'air est réduit à cause du joint entre l'accessoire et la surface ou il y a beaucoup de charpie provenant du nouveau tapis. Rétablir le débit d'air en soulevant l'accessoire légèrement pendant le nettoyage ou remplacer le sac s'il est plein.



## REPLACEMENT DU SAC À POUSSIÈRE

Pour de meilleurs résultats, le sac à poussière doit être remplacé souvent.

1. Débrancher l'appareil de la prise.
2. Tirer la languette du couvercle et vers le haut, soulever le couvercle.
3. Presser la languette de fixation du sac à poussière.



Languette de fixation du sac

4. Enlever le sac et le jeter.

5. Pour insérer un nouveau sac :
  - Presser la languette de fixation du sac.
  - Ajuster le bord inférieur de la languette de fixation du sac sur le bord du sac.
  - Relâcher la languette de fixation du sac sur le bord du sac pour maintenir le sac en place (Sac à poussière, n° 5231FI3018B).

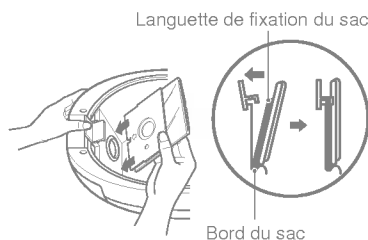

6. Refermer et enclencher le couvercle.

**REMARQUE:** L'aspirateur est doté d'un dispositif de sécurité qui empêche de refermer le couvercle si le sac n'est pas inséré correctement.

7. Brancher le cordon sur la prise.

### ATTENTION

**NE JAMAIS RÉUTILISER UN SAC À POUSSIÈRE.** Des matériaux très fins, comme un rafraîchisseur à tapis, de la poudre, de la suie, etc. peuvent obstruer le sac et le faire exploser. Changer le sac plus souvent dans le cas du nettoyage de ce type de matériaux.

## NETTOYAGE DU FILTRE DE SÉCURITÉ DU MOTEUR

### AVERTISSEMENT

**Risque de choc électrique**  
Ne pas faire fonctionner l'aspirateur sans le filtre de sécurité du moteur. S'assurer que le filtre est sec et adéquatement installé pour empêcher une panne du moteur et/ou un choc électrique.

Vérifier occasionnellement le filtre de sécurité du moteur et nettoyer au besoin.

1. Débrancher le cordon de la prise et enlever le sac.

2. Tirer le filtre de sécurité du moteur, tel qu'il est illustré.

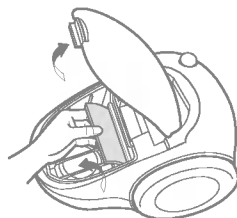

3. Laver le filtre dans de l'eau savonneuse tiède, rincer, puis sécher. **Ne pas nettoyer au lave-vaisselle ni installer si le filtre est humide.**
4. Replacer le filtre dans le chariot.
5. Insérer le sac.

## NETTOYAGE DE L'EXTÉRIEUR ET DES ACCESSOIRES

1. Débrancher le cordon de la prise. **NE PAS échapper d'eau sur l'appareil.**
2. Nettoyer l'extérieur de l'appareil à l'aide d'un chiffon doux et propre trempé dans de l'eau propre et bien essoré. Assécher après le nettoyage.

**REMARQUE:** Un nettoyage régulier aide à réduire l'électricité statique et l'accumulation de poussière sur les surfaces extérieures et des accessoires.



### ATTENTION

**NE PAS utiliser des accessoires s'ils sont mouillés. Cela peut causer des dommages au sac à poussière et au moteur.**

**Les accessoires utilisés dans des endroits sales, comme sous un réfrigérateur, ne doivent pas être utilisés sur d'autres surfaces tant qu'ils n'ont pas été nettoyés.**

Si l'appareil n'est pas utilisé, fixer le tuyau sur le chariot en insérant le porte pince de rangement du tuyau dans le trou sur le boîtier, comme à la figure 1 ou insérer la pince dans le porte-pince comme à la figure 2. Fixer le tuyau sur la poignée. Ranger en position droite seulement.

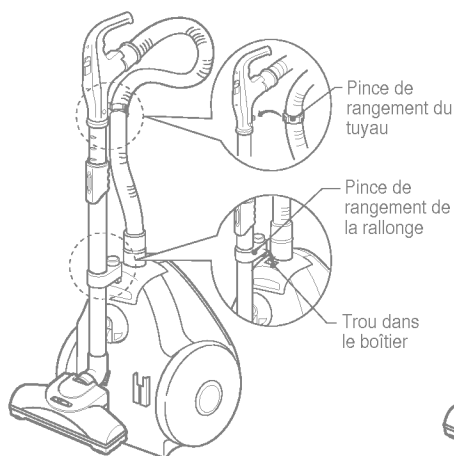

figure. 1

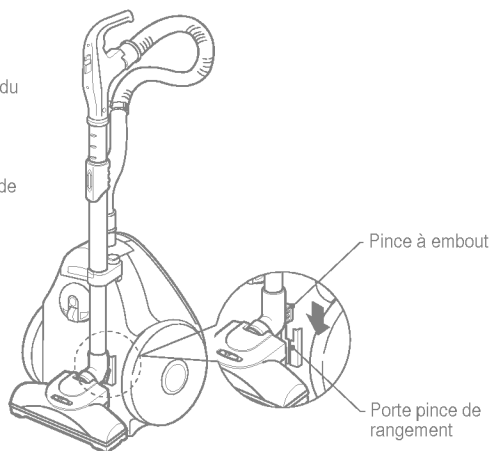
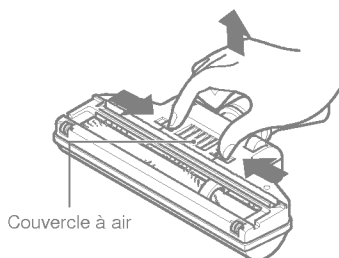

figure. 2

## NETTOYAGE DE LA BROSSSE À TURBINE À AIR

1. Presser le bouton sur le côté arrière de la brosse pour séparer le couvercle à air.



2. Utiliser l'accessoire brosse-suceur plat pour nettoyer la brosse et le ventilateur de l'aspirateur.

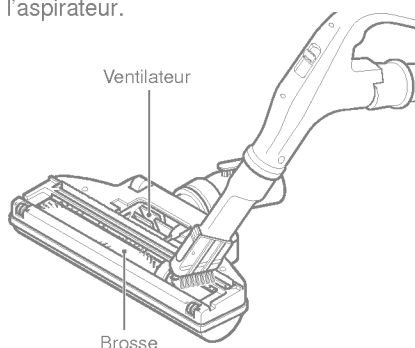

Débrancher l'aspirateur de la prise. Vérifier et enlever les cheveux, accumulation de charpie, etc. fréquemment de la brosse à turbine à air et des zones de support de la brosse. S'il y a une accumulation importante, débrancher la brosse à turbine à air du tuyau télescopique.

### POUR ENLEVER LA COURROIE:

1. Mettre la brosse à turbine à air à l'envers.
2. Dévisser les 4 vis du couvercle de la brosse à turbine à air.

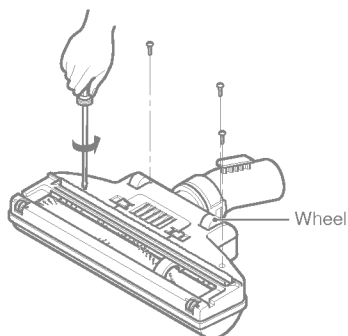

3. Retourner la brosse à turbine à air et l'incliner de l'avant vers l'arrière jusqu'à ce que le devant se dégage.

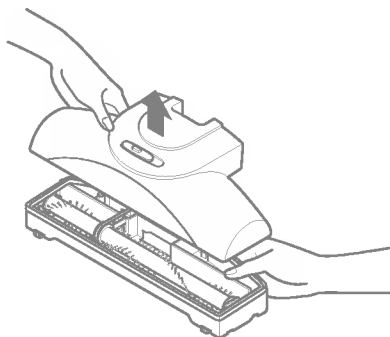

4. Insérer délicatement un tournevis et soulever chaque support de brosse pour enlever la brosse de la base.

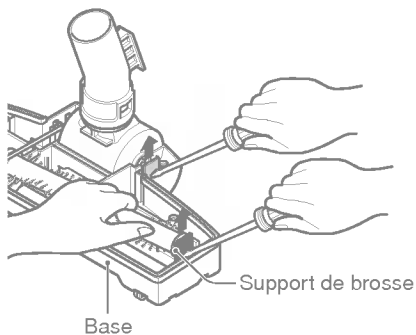

5. Enlever la courroie usée.

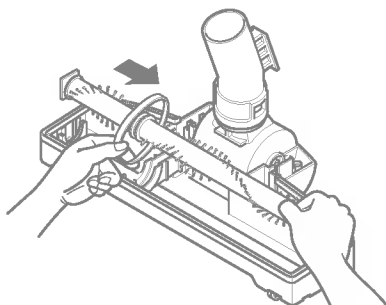

6. Faire glisser les supports de brosses pour vérifier et nettoyer les zones du support de brosse. Voir **LISTE DES PIÈCES** pour l'assemblage de la brosse.

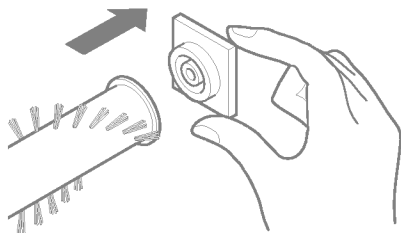

## REPLACEMENT DE LA COURROIE :

1. Installer les supports de brosse sur la brosse.

Support de brosse

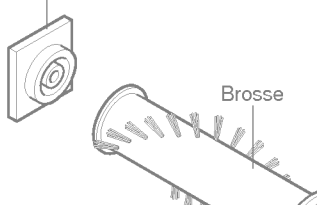

2. Installer la nouvelle courroie dans la rainure pour courroie sur la brosse, puis pousser sur la tige du ventilateur. S'assurer que la courroie est entre les gardes.

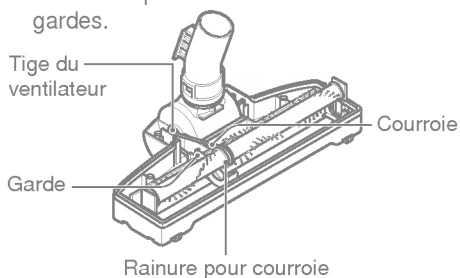

3. Insérer chaque support dans la fente de la base.

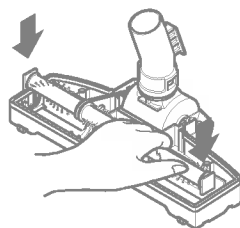

4. Pousser la base et le couvercle ensemble.

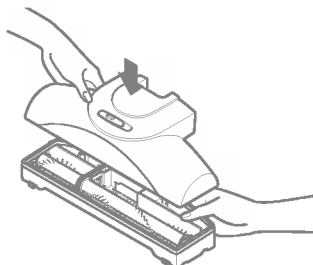

Consulter ce tableau pour trouver des solutions aux problèmes de fonctionnement mineurs. Tout autre service doit être effectué par un centre de service Sears ou autre centre qualifié.



## AVERTISSEMENT

Risque de choc électrique ou de blessure

Débrancher l'alimentation électrique avant d'effectuer tout entretien et nettoyage de l'appareil.

Si ces directives ne sont pas observées, il peut résulter un choc électrique ou des blessures.

PROBLÈME	CAUSE POSSIBLE	SOLUTION POSSIBLE
L'appareil ne fonctionne pas.	<ol style="list-style-type: none"> <li>Débranché à la prise.</li> <li>Coupe-circuit déclenché ou fusible sauté au panneau électrique de la maison.</li> <li>Connexions électriques lâches.</li> </ol>	<ol style="list-style-type: none"> <li>Brancher fermement, pousser l'interrupteur à glissoire de la poignée.</li> <li>Rétablir le coupe-circuit ou remplacer le fusible.</li> <li>Rebrancher les extrémités de tuyaux (page 5).</li> </ol>
Aspiration insatisfaisante	<ol style="list-style-type: none"> <li>Sac à poussière plein ou obstrué.</li> <li>Passage du débit d'air obstrué.</li> <li>Filtre sale.</li> <li>Interrupteur réglé à MIN.</li> <li>Tuyau troué.</li> <li>Chariot ouvert.</li> </ol>	<ol style="list-style-type: none"> <li>Remplacer le sac (page 9).</li> <li>Libérer le passage de débit d'air (page 6).</li> <li>Remplacer le filtre (page 9).</li> <li>Régler la commande (page 8).</li> <li>Remplacer le tuyau.</li> <li>Fermer et enclencher le couvercle.</li> </ol>
L'aspirateur se met en marche, mais s'arrête.	<ol style="list-style-type: none"> <li>Connexions électriques du tuyau ou du dessus.</li> <li>Protecteur de surcharge déclenché dans le chariot.</li> </ol>	<ol style="list-style-type: none"> <li>Vérifier les connexions et rebrancher (page 5).</li> <li>Remplacer le sac à poussière, dégager l'obstruction du débit d'air (page 6, 9). Débrancher de la prise murale et attendre de 20 à 25 minutes que le moteur refroidisse, puis faire la remise en marche.</li> </ol>
La brosse à turbine à air ne fonctionne pas lorsque fixée	<ol style="list-style-type: none"> <li>Courroie usée ou brisée.</li> <li>Brosse ou support de brosse encrassé.</li> </ol>	<ol style="list-style-type: none"> <li>Vérifier s'il y a une accumulation de charpie ou un engorgement dans la zone de la brosse.</li> <li>Nettoyer la brosse et les supports de brosse (pages 11, 12).</li> </ol>
Voyant de rendement, certains modèles, rouge.	<ol style="list-style-type: none"> <li>Sac à poussière rempli ou obstrué.</li> <li>Filtre sale.</li> <li>Passage du débit d'air obstrué.</li> </ol>	<ol style="list-style-type: none"> <li>Remplacer le sac (page 9).</li> <li>Remplacer le filtre (page 9).</li> <li>Libérer le passage (page 6).</li> </ol>
L'aspirateur ramasse les carpettes ou Power-Mate	<ol style="list-style-type: none"> <li>Succion trop forte.</li> </ol>	<ol style="list-style-type: none"> <li>Régler le contrôle (page 8).</li> </ol>
Cordon d'alimentation ne se rembobine pas.	<ol style="list-style-type: none"> <li>Cordon sale.</li> <li>Cordon coincé.</li> </ol>	<ol style="list-style-type: none"> <li>Nettoyer le cordon d'alimentation.</li> <li>Tirer le cordon, puis le rembobiner.</li> </ol>

# PIÈCES DE L'ASPIRATEUR

pour modèle 20.23150

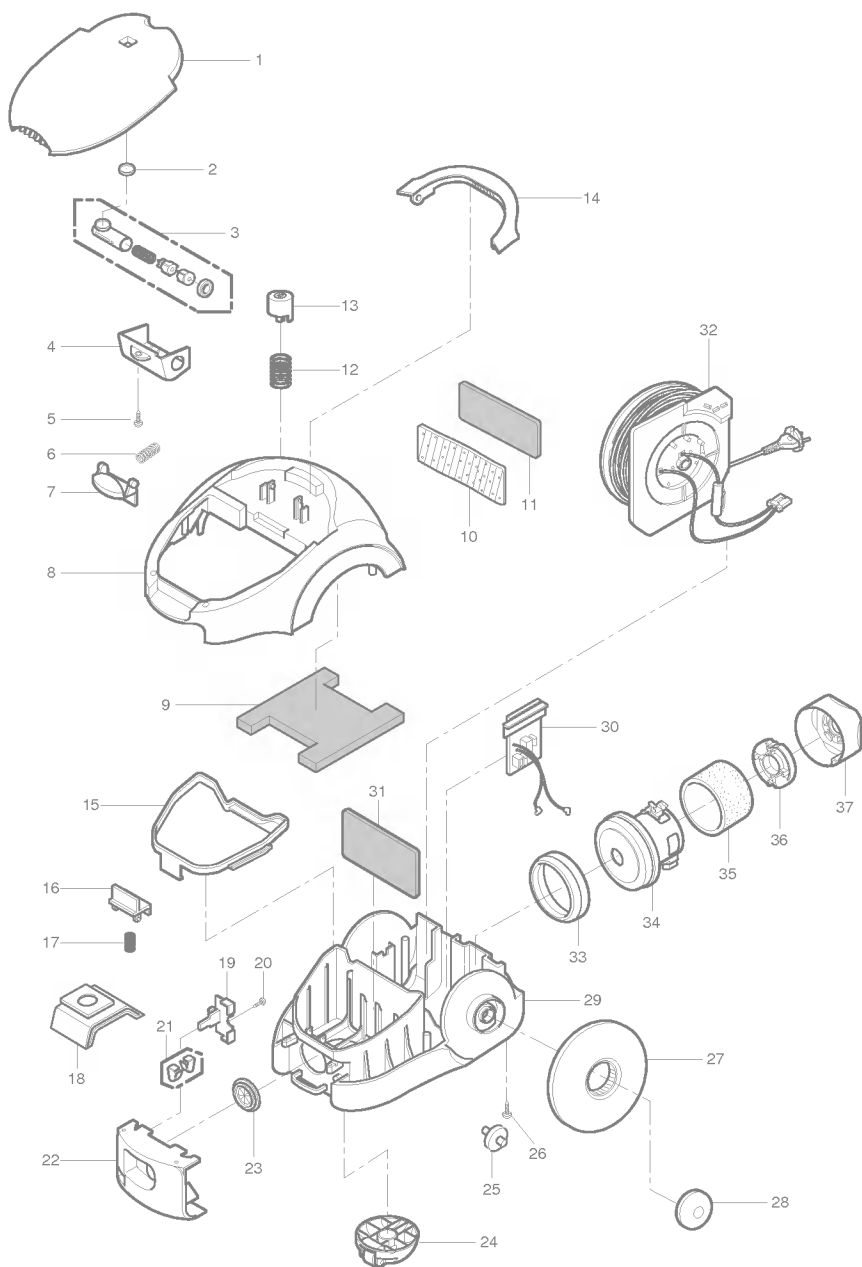

## PIÈCES DE L'ASPI RATEUR

pour modèle 20.23150

N° illus.	N° pièce	DESCRIPTION	N° illus.	N° pièce	DESCRIPTION	N° illus.	N° pièce	DESCRIPTION
1	3550FI1551K	Couvercle de filtre	17	4I23017A	Ressort du crochet de filtre	33	3920FI3600B	Fixation du moteur
2	4036FI4074A	Joint de voyant	18	5231FI3018B	Sac à poussière	34	4687FI2373G	Moteur
3	3I23019L	Voyant	19	3I23009L	Support de borne	35	3940FI3646A	Éponge absorbante
4	3550FI3307G	Couvercle de voyant	20	1TPL0402818	Vis 4*12	36	4980FI3702A	Support du moteur
5	1TPL0302818	Vis 3*12	21	3I23038G	Assemblage plaque borne	37	5040FI2449A	Caoutchouc
6	4970FI4260A	Crochet à ressort	22	3550FI1113D	Couvercle avant	<b>Pièces suivantes non illustrées</b>		
7	4026FI3234A	Crochet	23	4036FI3036A	Borne			
8	3070FI1110N	Couvercle du boîtier	24	4441FI3605J	Assemblage roulettes	3828FI3763X		Guide du propriétaire
9	4766FI3251A	Feutre	25	4I22017F	Roulettes	*5231FI3018B		Sac à poussière
10	3940FI3252A	Éponge d'échappement	26	1TPL0403318	Vis 4*20	*Disponible à tout centre de service Sears ou par catalogue Sears.		
11	5230FI3558A	Filtre d'échappement	27	4660FI1114D	Corps de roulettes			
12	4I70024A	Ressort du bouton	28	4660FI3238N	Couvercle de roulettes			
13	5020FI3233N	Bouton de bobine du cordon	29	3040FI1111D	Base du boîtier			
14	3650FI2132N	Poignée	30	6871FX2130C	Assemblage PWB			
15	3920FI1115A	Joint	31	5230FI3248A	Filtre de sécurité du moteur			
16	3I23004B	Crochet pour filtre	32	6411FI1071W	Bobine du cordon			

## PIÈCES DE TUYAU ET ACCESSOIRES

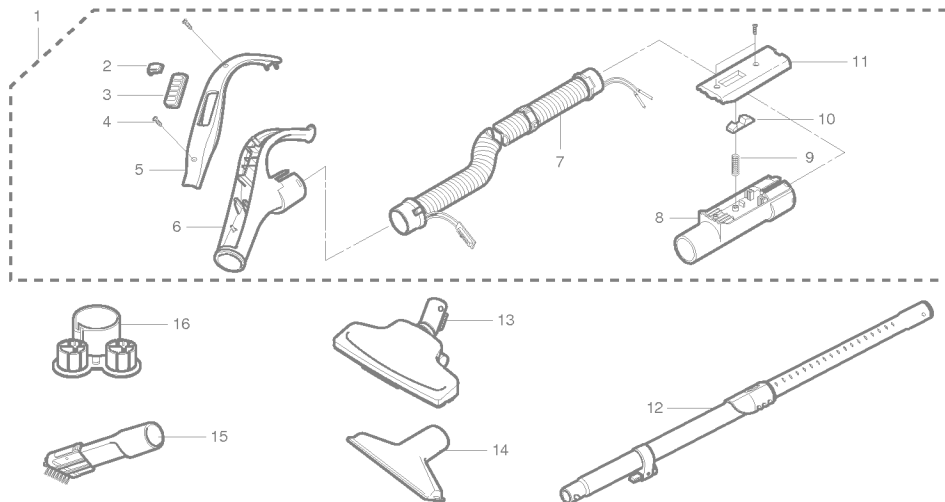

N° illus.	N° pièce	DESCRIPTION	N° illus.	N° pièce	DESCRIPTION	N° illus.	N° pièce	DESCRIPTION
1	5214FI1453R	Assemblage tuyau	7	4932FI2360C	Tuyau	12	5201FI2475B	Tuyau télescopique
2	4940FI3431A	Bouton glissoire	8	5200FI2357G	Fixation de tuyau	13	5249FI1260D	Suceur à plancher
3	3500FI3616X	Panneau d'interrupteur	9	4I23028A	Ressort de crochet	14	5248FI2259C	Suceur pour recouvrement
4	1TPL0302416	Vis 3*8	10	3I23013P	Crochet de fixation	15	3I22005N	Brosse à épousseter
5	3550FI1377X	Couvercle de poignée	11	3550FI2358F	Couvercle de fixation de tuyau	16	4930FI2378B	Porte-accessoires
6	3650FI1430C	Poignée						

## PIÈCES DE LA BROSE À TURBINE À AIR

pour modèle 20.23150

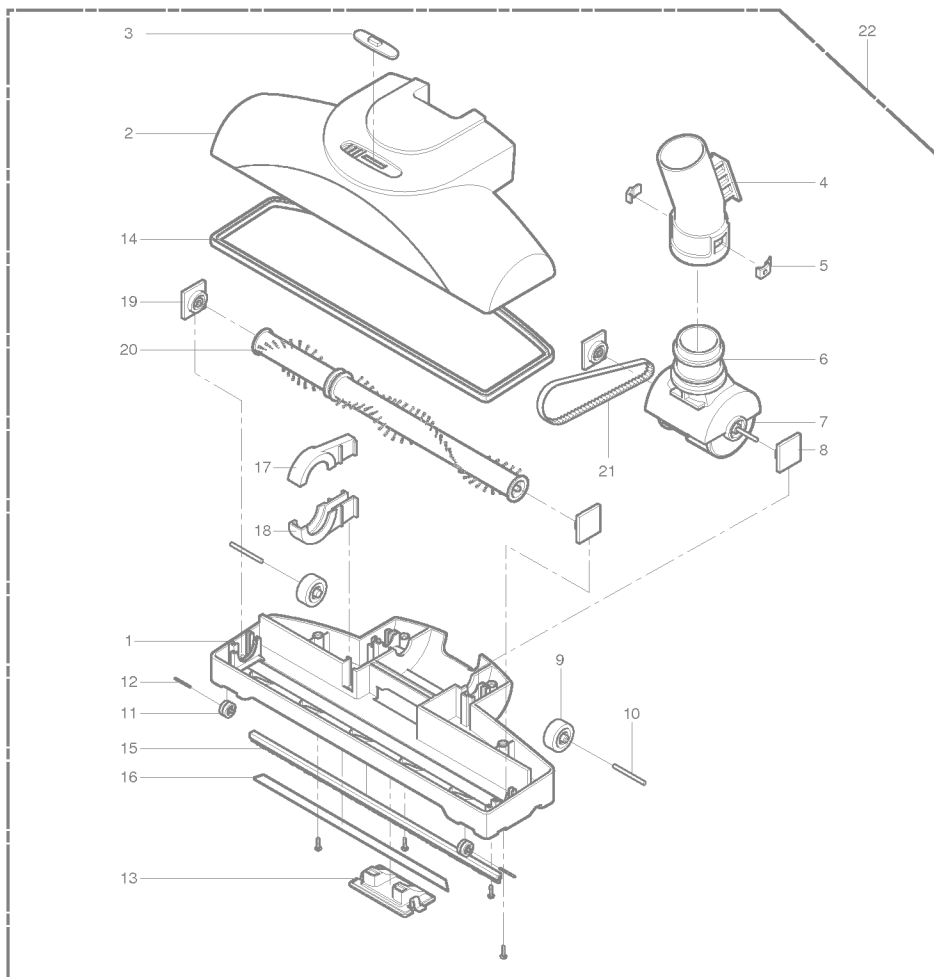

N° illus.	N° pièce	DESCRIPTION	N° illus.	N° pièce	DESCRIPTION	N° illus.	N° pièce	DESCRIPTION
1	3040FI1502A	Base de la brosse	9	4581FI3001A	Assemblage roulement	16	4766FI3709A	Feutrine
2	3550FI1637A	Couvercle de brosse	10	4370FI3669A	Tige	17	3740FI3712A	Protège courroie (méca.)
3	4940FI3736A	Réglage hauteur	11	4581FI3002A	Assemblage roulement	18	3740FI3711A	Protège courroie (méca.)
4	5200FI2497A	Tuyau de succion	12	4370FI3670A	Tige	19	4280FI3004A	Bille de roulement
5	1KZZFI3001A	Clé	13	3550FI2540A	Couvercle de débit	20	5973FI2001A	Brosse
6	4930FI2452A	Porte-tuyau à succion	14	4820FI2399A	Protège-brosse	21	4400FI3349A	Courroie
7	5901FI2001A	Assemblage ventilateur	15	5882FI2001A	Balais	22	5249FI1414B	Brosse à turbine à air
8	4280FI3003A	Bille de roulement						





Téléphonez au :

**1-800-LE-FOYER<sup>MD</sup>**

(1-800-533-6937)

24 heures par jour, 7 jours par semaine

Pour la réparation des appareils électroménagers de grandes marques à **votre domicile** ... peu importe le fabricant ou le détaillant!

Pour connaître l'emplacement du **Service des pièces et de l'entretien Sears** le plus proche afin d'apporter à l'atelier des produits tels que des aspirateurs, tondeuses à gazon ou appareils électroniques.

Pour connaître le n° de téléphone du **Service des pièces et de l'entretien Sears** afin de commander les pièces de rechange, accessoires et manuels d'instructions requis pour effectuer vous-même les réparations.

[www.sears.ca](http://www.sears.ca)

---

Pour acheter ou demander des renseignements sur un contrat d'entretien Sears, téléphonez au :

**1-800-361-6665**

de 9 h à 23 h du lundi au vendredi (HNE), de 9 h à 16 h le samedi

---

For service in english :

**1-800-4-MY-HOME<sup>®</sup>**

(1-800-469-4663)

[www.sears.ca](http://www.sears.ca)

Centre du foyer.  
**SEARS**