



# LECTEUR DVD

## MANUEL DE L'UTILISATEUR

MODEL : DV6922E



**MP3**



Avant de raccorder, de faire fonctionner ou de régler cet appareil, Veuillez lire attentivement ce livret d'instruction en entier.

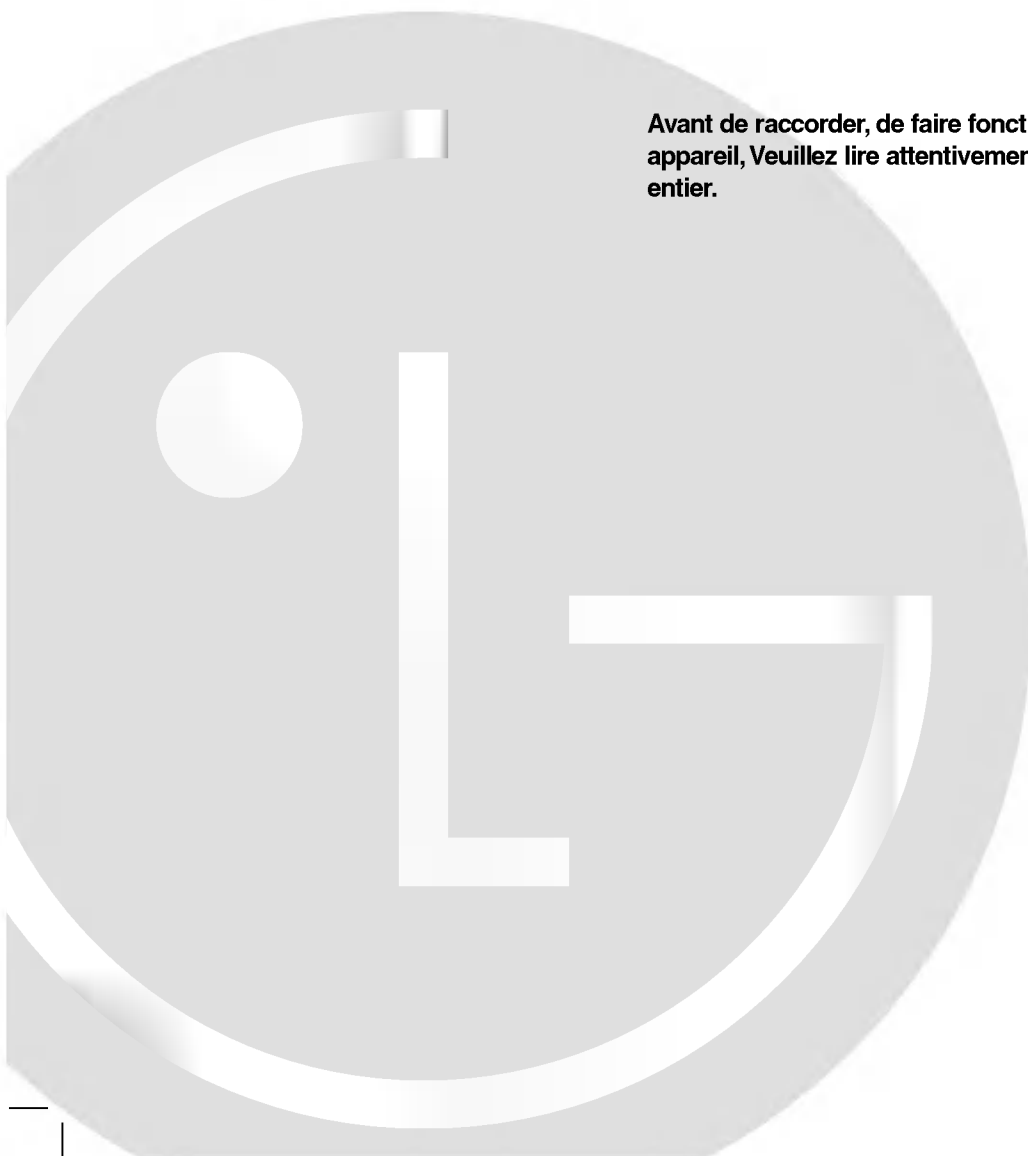

## Précautions relatives à la sécurité



**AVERTISSEMENT**  
RISQUE DE CHOCS  
ÉLECTRIQUE NE PAS OUVRIR



**AVERTISSEMENT:** AFIN DE MINIMISER LES RISQUES DE CHOC ELECTRIQUE NE PAS RETIRER LE COUVERCLE (OU L'ARRIERE) CONTIENT DES PIECES D'ENTRETIEN QUI NE SONT PAS A L'USAGE DE L'UTILISATEUR CONFIER L'ENTRETIEN A DU PERSONNEL QUALIFIE



Ce témoin clignotant avec le symbole d'une flèche dans un triangle équilatéral a pour but d'avertir l'utilisateur de la présence d'un voltage dangereux non isolé, dans le boîtier de l'appareil, qui peut s'avérer d'une amplitude suffisante pour provoquer un risque d'électrocution.



Le point d'exclamation qui se trouve dans un triangle équilatéral a pour but d'avertir l'utilisateur de la présence de directives de fonctionnement ou d'entretien importantes dans le livret qui accompagne l'appareil.

**AVERTISSEMENT:** AFIN DE MINIMISER LES RISQUES DE CHOC ELECTRIQUE, NE PAS EXPOSER CET APPAREIL A LA PLUIE OU A L'HUMIDITE.

CLASS 1 LASER PRODUCT  
KLASSE 1 LASER PRODUKT  
LUOKAN 1 LASER LAITE  
KLASS 1 LASER APPARAT  
CLASSE 1 PRODUIT LASER

### ATTENTION:

Ce lecteur DVD numérique utilise un dispositif laser.

Afin de garantir une utilisation correcte de cet appareil, veuillez lire attentivement ce manuel de d'utilisation et conservez le pour vous le consulter ultérieurement.

Si l'appareil a besoin d'une réparation, veuillez contacter un réparateur agréé : reportez-vous au chapitre 'Procédure de réparation'

L'utilisation de contrôles, de réglages ou l'exécution de procédures autres que celle spécifiées dans ce manuel peut provoquer une exposition à un rayonnement dangereux.

Afin d'éviter une exposition directe au rayon laser, n'essayez pas d'ouvrir le coffret.

Le rayonnement est visible quand l'appareil est en marche. NE PAS FIXER DU REGARD LE RAYON

**ATTENTION:** L'appareil ne doit pas recevoir de gouttes ou d'éclaboussures d'eau et ne placez aucun objet rempli de liquide comme par exemple un vase sur l'appareil.



Ce produit est fabriqué en conformité avec la DIRECTIVE 89/336/CEE, 93/68/CEE et 73/23/CEE relative aux interférences.



### Remarques sur les droits d'auteur :

Il est illégal de copier, d'enregistrer, d'enregistrer au moyen du câble, de diffuser en public ou de louer sans autorisation du matériel protégé par des droits d'auteur.

Ce produit est muni du dispositif de protection contre la recopie créé par Macrovision. Des signaux de protection contre la copie sont enregistrés sur certains disques. Un bruit d'image apparaît lorsque vous enregistrez et diffusez les images de ces disques sur un magnétoscope.

Une technologie de protection des droits d'auteur protégée au moyen de poursuites de certains brevets américains ainsi que d'autres droits à la propriété intellectuelle propriété de Macrovision est intégrée à cet appareil. L'utilisation de cette technologie de protection des droits d'auteur doit être autorisée par Macrovision Corporation et elle est conçue pour une diffusion dans le cadre familial et autres diffusions limitées à l'exception d'une autorisation différente de Macrovision Corporation.

Il est interdit de le faire fonctionner en marche arrière ou de le démonter.

**NUMERO DE SERIE:** Le numéro de série se trouve à l'arrière de l'appareil. Ce numéro est unique et exclusif à cet appareil. Il faut noter les informations requises ici et conserver définitivement ce guide comme preuve d'achat.

Modèle No. \_\_\_\_\_

No de série. \_\_\_\_\_

## Table des matières

### Introduction

Précautions relatives à la sécurité	2
Table des matières	3
Préliminaires	4-5
Les disques compatibles	4
Précautions	5
Remarques concernant les disques	5
A propos des symboles	5
Panneau frontal et fenêtre d'affichage	6
Télécommande	7
Panneau arrière	8

### Préparation

Connexions	9-10
Connexion à une TV	9
Connexion à un équipement optionnel	10
Préliminaires	11-14
Généralités	11
Affichage à l'écran	11
Réglages initiaux	12-14
• Réglages initiaux fonctionnement général	12
• Langue	12
• Image	12
• Son	13
• Autre	13
• Contrôle parental	14

### Fonctionnement

Fonctionnement avec DVD et vidéodisque	15-17
Lecture d'un DVD et vidéo CD	15
Fonctions générales	15
• Déplacement vers un autre TITRE	15
• Déplacement vers un autre CHAPITRE	15
• Ralenti	15
• Image fixe et lecture image par image	16
• Recherche	16
• Mode aléatoire	16
• Répétition	16
• Répétition A-B	16
• Recherche de l'heure	16
• Environnement 3D	17
• Zoom	16
• Recherche de repère	17
Fonctions DVD spéciales	17
• Menu Titre	17
• Menu disque	17
• Angle de prise de vue	17
• Changement de langue audio	17
• Sous-titres	17

### Fonctionnement avec un CD audio et un disque

MP3	18
Ecoute d'un CD audio et d'un disque MP3	18
• Pause	18
• Déplacement sur une autre plage	18
• Répétition plage/Tous/Arrêt	18
• Recherche	18
• Mode aléatoire	18
• Répétition A-B	18
• Environnement 3D	18
• Changement de canal audio	18
Lecture programmée MP3	19
Lecture programmée avec un CD audio et disque MP3	19
Lecture programmée avec vidéo CD	19
• Répétition des plages programmées	19
• Effacer une plage de liste du programme	19
• Effacer toute la liste de programme	19
Fonctions supplémentaires	20-21
Mémoire du dernier état	20
Economiseur d'écran	20
Réglage en mode vidéo	20
Contrôle de la TV	20
Remarques à propos des disques MP3	21

### Référence

Guide du dépannage	22
Liste des codes langues	23
Liste des codes pays	24
Spécification	25

### A propos des symboles des instructions



 Indique les dangers susceptibles d'endommager l'appareil ou d'autres matériels.

 Indique des fonctions spécifiques à cet appareil.

 Indique des astuces et des conseils pour faciliter la tâche.

## Préliminaires

### Les disques compatibles

	DVD (disques de 8 cm / 12 cm)
	CD Vidéo (VCD) (disques 8 cm / 12 cm)
	CD Audio (disques de 8 cm / 12 cm)

De plus, cet appareil peut lire un CD-R ou CD-RW qui contient des titres audio ou des fichiers MP3.

#### Remarques

- Certains disques CD-R/RW, selon l'état du matériel d'enregistrement ou du CD-R/RW lui-même, ne peuvent pas fonctionner dans cet appareil.
- L'appareil ne fonctionne pas avec des disques qui ne contiennent pas de données ou contiennent différentes sortes de données dans des formats autres que le MP3 et les données CD-DA
- Ne fixez aucun label ou étiquette sur une des faces d'un disque (face étiquetée ou face gravée)
- N'utilisez pas de CD de forme irrégulière (par exp. En forme de cœur ou d'octogone). Cela peut provoquer un dysfonctionnement.

#### Remarques concernant les DVD et CD vidéo

Certaines opérations de lecture des DVD et des CD vidéo peuvent intentionnellement avoir été fixées par les fabricants de logiciels. Comme ce lecteur reproduit les DVD et les CD vidéo selon la teneur du disque définie par le fabricant de logiciel, certaines fonctions de lecture peuvent ne pas être disponibles ou d'autres fonctions ajoutées. Reportez-vous également au mode d'emploi qui accompagne les DVD et les CD vidéo. Il est possible que certains DVD destinés à des fins professionnelles puissent ne pas être reproduits sur ce lecteur.

#### Code régional du lecteur DVD et des DVD

Ce lecteur de DVD est conçu et fabriqué pour la lecture d'un logiciel de DVD encodé pour la région "5"



Ce code de région qui se trouve sur les étiquettes de certains disques DVD indique le genre de lecteur capable de lire ces disques. Cet appareil peut lire uniquement les disques étiquetés "5" ou "ALL" (toutes les régions). Si vous essayez de lire d'autres disques, le message "Vérifiez le code régional" apparaît sur l'écran de télévision. Il est possible que certains DVD n'aient pas d'étiquette de code régional même si leur lecture est interdite à cause des limites de zone.

#### Remarque sur les CD encodés au format DTS (système de transmission numérique)

Pour éviter la possible détérioration du dispositif audio, baissez le volume avant de lire ces disques, réglez le volume graduellement et conservez un niveau de volume faible. Pour apprécier la lecture d'un environnement DTS Digital Surround™, il faut raccorder un décodeur à la sortie numérique de l'appareil.

#### Termes relatifs au disque

##### Titre (DVD uniquement)

Contenu du film principal ou des caractéristiques qui l'accompagne Ou de l'album musical. Chaque titre est doté d'un numéro de référence pour vous permettre une localisation facile.

##### Chapitre (DVD uniquement)

Les morceaux d'une image ou d'une mélodie qui sont plus courts que les titres. Un titre se compose d'un ou plusieurs caractères. Chaque chapitre est numéroté pour vous permettre de localiser celui que vous souhaitez. Selon le disque il est possible qu'aucun chapitre ne soit enregistré.

##### Plage (Track) (CD Vidéo et CD Audio uniquement)

Morceaux d'une image ou d'une mélodie sur CD Vidéo ou CD Audio. Chaque plage est numérotée pour vous permettre de la localiser facilement.

##### Scène

Sur un vidéo CD avec PBC (contrôle de lecture), les images qui bougent et celles figées sont divisées en sections appelées « scènes ». Chaque scène est affichée au menu écran et dotée d'un numéro permettant de repérer la scène désirée. Une scène est composée d'une ou plusieurs voies.

#### Type de vidéo CD

Il y a deux types:

##### Vidéo CD doté de PBC (version 2.0)

Les fonctions PBC (contrôle de lecture) permettent d'interagir avec le système via des menus, fonctions de repérage ou autres fonctions des ordinateurs typiques. De plus, les images figées de haute définition peuvent être lues si elles sont comprises sur le disque.

##### Vidéo CD non doté de PBC (version 1.1)

Fonctionne de la même façon qu'un CD audio, ces disques permettent la lecture des images vidéo ainsi que le son, mais ne sont pas dotés du PBC.

## Préliminaires (suite)

### Précautions

#### Maniement de l'appareil

##### Lors de l'expédition

Le carton d'expédition et les emballages d'origine sont pratiques.

Pour garantir une protection maximale, remballiez l'appareil de manière identique à l'emballage d'origine effectué à l'usine.

##### Lors de l'installation de l'appareil

Pendant la lecture, l'image et le son d'une TV, d'un magnétoscope ou d'une radio à proximité peuvent être déformés. Dans ce cas, éloignez l'appareil de la TV, du magnétoscope ou de la radio ou bien fermez l'appareil après avoir retiré le disque.

##### Propreté de la surface

N'utilisez pas de liquides volatils, comme par exemple un aérosol insecticide, à proximité de l'appareil.

Ne laissez pas en contact pendant une longue période des produits en caoutchouc ou en plastique. Ceux-ci laissent des traces sur la surface.

#### Nettoyage de l'appareil

##### Nettoyage du boîtier

Use a soft, dry cloth. If the surfaces are extremely dirty, use a soft cloth lightly moistened with a mild detergent solution. Do not use strong solvents, such as alcohol, benzine, or thinner, as these might damage the surface of the unit.

##### Pour obtenir une image nette

Le lecteur DVD est un appareil doté de haute technologie d'une haute précision. Si la lentille optique et le lecteur de disque sont sales ou usés, la qualité de l'image est mauvaise. Il est recommandé de procéder à une inspection et à un entretien régulier environ toutes les 1000 heures d'utilisation. (Cela dépend de l'environnement de fonctionnement)

Pour les détails, veuillez contacter le revendeur le plus proche.

### Remarques concernant les disques

#### Maniement des disques

Ne touchez pas la face de lecture du disque.

Tenez le disque par les bords de sorte à ne pas laisser de traces de doigts à sa surface.

Ne collez pas de papier ou de ruban adhésif sur le disque.



#### Rangement des disques

Après la lecture, rangez le disque dans son boîtier.

N'exposez pas le disque à la lumière directe du jour ou à des sources de chaleur et ne le laissez pas dans une voiture en stationnement exposée au soleil car des augmentations considérables de températures peuvent se produire.

#### Nettoyage des disques

La présence de traces de doigts et de poussière peuvent provoquer une détérioration de la qualité d'image et du son.

Nettoyez le disque avec un chiffon propre avant de le lire. Essayez le disque en allant du centre vers la périphérie.



N'utilisez pas de solvants puissants comme l'alcool l'essence, le dissolvant ou les nettoyant disponibles dans le commerce ni d'aérosol anti-statique conçus pour les disques en vinyl.

### A propos des symboles





#### A propos de l'affichage des symboles

"Ⓢ" peut apparaître en cours de fonctionnement sur l'écran de la TV.

Cette icône signifie que la fonction expliquée dans ce manuel de l'utilisateur n'est pas disponible sur ce DVD spécifique.

#### A propos des symboles du disque pour instruction

Un morceau dont le titre est marqué de l'un des symboles suivants est applicable uniquement au disque représenté par le symbole.

-  DVD
-  CD Audio
-  Vidéo CD avec PBC (contrôle de lecture)
-  Vidéo CD sans PBC (contrôle de lecture)
-  Disque MP3

## Panneau frontal et fenêtre d'affichage

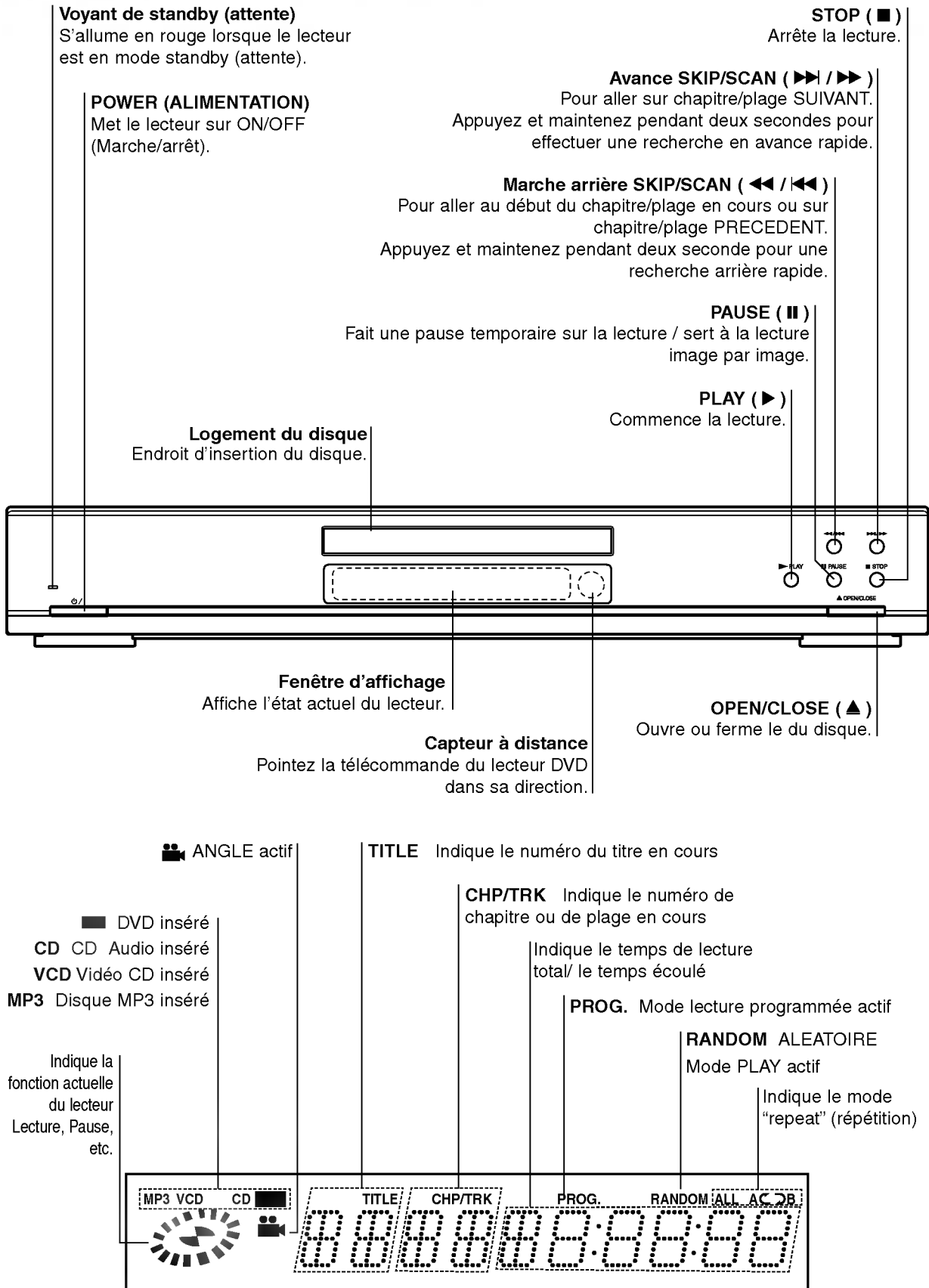

## Télécommande

**Sélection de la touche DVD/TV**  
Sélectionne le mode de fonctionnement de la télécommande (voir page 20).

**ALIMENTATION**  
Met le lecteur DVD sur MARCHÉ/ARRÊT.

Cette touche n'est pas disponible.

**AFFICHAGE**  
Accède à l'affichage à l'écran

**◀▶▲▼ (gauche/droit/haut/bas)**  
- Sélectionne d'un objet dans le menu  
- Sélectionne d'une chaîne de TV et modifie le volume de la TV.

**MENU**  
Accède au menu d'un disque DVD.

**Marche arrière LENT (◀) •**  
Mode lecture en arrière lente.

**PAUSE/STEP (⏸) •**  
Pause temporaire de la lecture /appuyez à répétition pour une lecture image par image.

**STOP (■) •**  
Arrête la lecture.

**Avance LENT (▶) •**  
Lecture en avance lente.

**Touches numériques de 0-9**  
Nombre d'objets sélectionnés dans un menu

**AUDIO •**  
Sélectionne une langue audio (DVD) ou un canal audio (CD).

**SOUS-TITRE •**  
Sélectionne la langue du sous-titre

**ANGLE •**  
Sélectionne un angle de caméra DVD si disponible

**CONFIGURATION •**  
Donne accès ou retire le menu de configuration

**MARKER •**  
Marque tout point en cours de lecture

**SEARCH •**  
Affiche le menu RECHERCHE REPERE.

**OPEN/CLOSE (OUVERT/FERME)**  
Ouvre ou ferme le logement à disque

**SOUND/MUTE (SON/MUET)**  
- Sélectionne environnement 3D an cours de lecture du disque.  
- éteint le son de la TV.

**RETURN/TV AV**  
- Enlève le menu de configuration  
- Affiche le menu d'un vidéo CD avec PBC  
- Sélectionne le canal d'entrée AUX AV

**SELECT/ENTER**  
Confirme la sélection de menu.

**TITLE**  
Affiche le menu titre du disque si disponible.

**• Avance SKIP/SCAN (▶▶▶) •**  
Avance\* / va au chapitre suivant ou à la page suivante .

**• PLAY (▶) •**  
Commence la lecture.

**• Arrière SKIP/SCAN (◀◀◀) •**  
Recherche en marche arrière\* / va au début du chapitre ou de la page en cours ou va au chapitre précédent ou à la page précédente

\* Appuyez sur la touche et maintenez pendant deux secondes

**PROGRAM**  
Donne accès ou enlève le menu programme

**CLEAR**  
Efface un numéro de page du menu programme ou un repère dans le menu RECHERCHE REPERE

**• REPEAT**  
Répète un chapitre, une page, un titre, tout.

**• A-B**  
Répète la séquence.

**• RANDOM**  
Lit les pages dans un ordre aléatoire.

**• ZOOM**  
Agrandit une image vidéo.

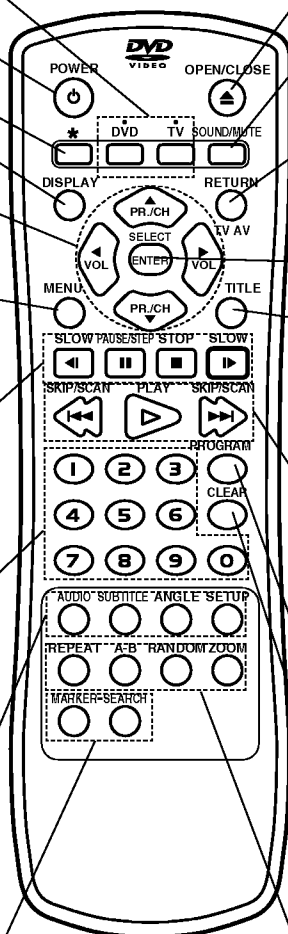

### Plage de fonctionnement de la télécommande

Pointez la télécommande en direction du capteur à distance et appuyez sur les touches.

- **Distance:** Environ 7 m du capteur à distance
- **Angle:** Environ 30° dans chaque direction vers le capteur à distance

### Mise en place de la pile de la télécommande

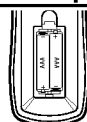

Retirez le couvercle de la pile qui se trouve à l'arrière de la télécommande , puis insérez deux piles R03 (taille AAA) et faites correspondre la polarité polarité en alignant correctement les pôles + et - .

### ⚠ Attention

Ne mélangez pas des piles anciennes et des piles neuves. Ne mélangez jamais différents types de piles (standard, alcaline, etc.).

## Panneau arrière

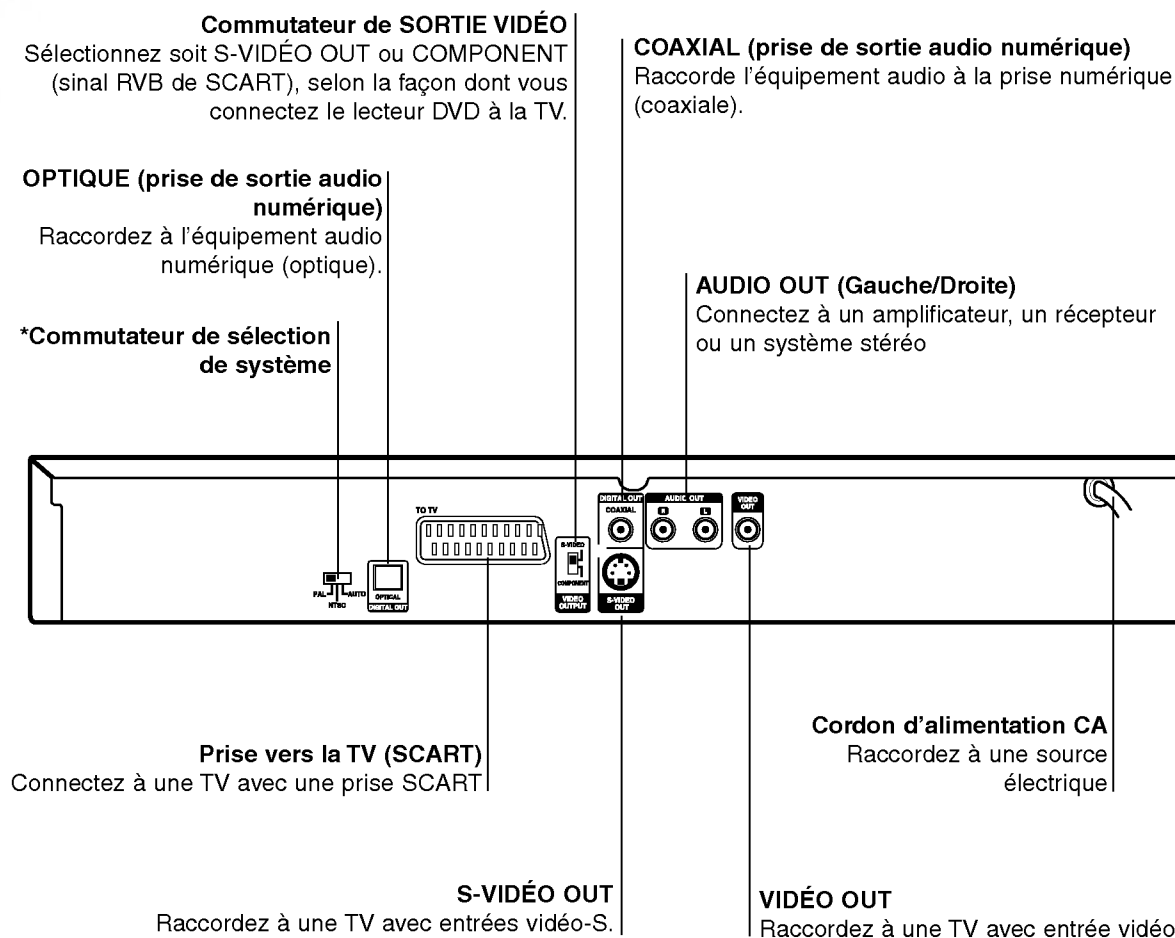

### \* Commutateur de sélection de système

Vous pouvez apprécier des disques NTSC ou PAL grâce au dispositif de commutateur de sélection de système.

**PAL:** Sélectionnez ce mode lorsque le lecteur DVD est connecté à une TV PAL.

**NTSC:** Sélectionnez ce mode lorsque le lecteur DVD est connecté à une TV NTSC

**AUTO:** Sélectionnez ce mode lorsque le lecteur DVD est connecté à une TV multi-système.

- Lorsque le commutateur de sélection de système ne correspond pas au système de votre TV il est impossible d'afficher les images en couleurs normales.
- Réglez le commutateur de sélection de système quand le courant est éteint.



**Ne touchez pas aux broches à l'intérieur des prises qui se trouvent sur le panneau arrière. Une décharge électrostatique peut endommager définitivement l'appareil.**



## Connexions

### Astuces

- En fonction de votre TV et autres équipements que vous souhaitez raccorder, il y a différentes façons de raccorder le lecteur. Utilisez uniquement une des connexions décrites ci-dessous
- Veuillez consulter le guide de votre TV, magnétoscope ou appareil stéréo ou autre appareil nécessaire pour effectuer les meilleures connexions.
- Pour une meilleure reproduction du son, connectez les prises AUDIO OUT (AUDIO SORTIE) aux prises audio de votre amplificateur, récepteur ou équipement stéréo ou audio/vidéo. Voir la page 10 'Connexion à un équipement optionnel'

### Attention

- Assurez-vous de bien raccorder directement le lecteur DVD à la TV. Réglez la TV sur le canal vidéo adéquat.
- Ne connectez pas la prise AUDIO OUT du lecteur DVD à la prise mono (platine) de votre système audio.
- Ne connectez pas votre lecteur DVD par votre magnétoscope. L'image DVD pourrait être déformée par le système de protection contre la copie.

## Connexion à une TV

- Effectuez une de ces connexions en fonction de votre équipement.
- Lorsque vous utilisez le signal RVB de la prise SCART, réglez le commutateur de sélection de sortie vidéo sur COMPOSANT (COMPOSANT). Si vous utilisez la prise S-VIDÉO OUT, réglez le commutateur de sélection de sortie vidéo sur S-VIDÉO.

### Connexion vidéo

**1** Connectez la prise VIDÉO OUT du lecteur DVD sur la prise vidéo de la TV au moyen du câble vidéo fourni (**V**).

**2** Connectez les prises AUDIO OUT gauche et droite du lecteur DVD à la TV au moyen des câbles audio fournis (**A**).

### Connexion S-Vidéo

**1** Connectez la prise S-VIDÉO OUT du lecteur DVD sur la prise jack S-Vidéo de la TV Au moyen de câbles S-VIDÉO (**S**).

**2** Connectez les prise AUDIO OUT gauche et droite Du lecteur DVD aux prises audio gauche et droite de la TV au moyen des câbles audio (**A**).

### Connexion à la prise SCART

Connectez à la prise scart TO TV au lecteur DVD aux prises correspondantes dans les prises de la TV au moyen du câble scart optionnel (**T**).

### Remarque

Pour utiliser le signal RVB de la prise SCART, réglez le commutateur de sélection de sortie vidéo sur COMPOSANT (COMPONENT).

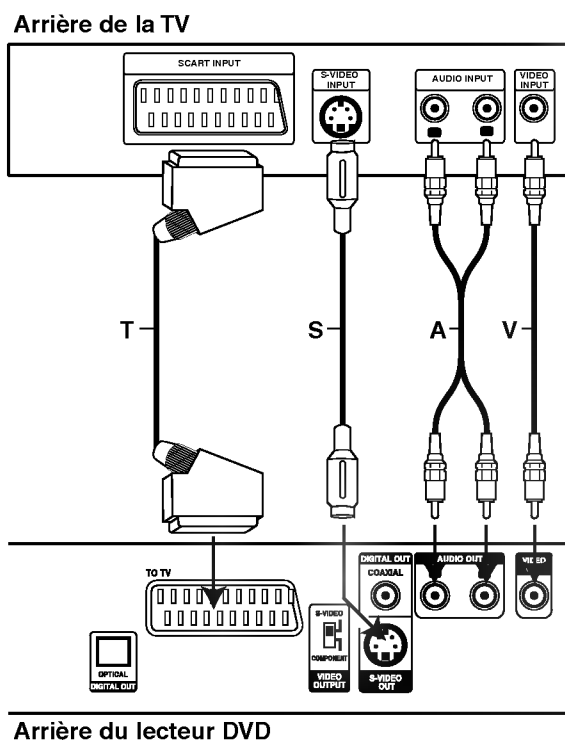

Arrière du lecteur DVD

## Connexions (Suite)

### Connexion à un équipement optionnel

#### Connexion à un amplificateur équipé de deux canaux analogiques stéréo ou Dolby Surround

Connectez les prises AUDIO OUT droite et gauche du lecteur DVD

Sur les prises audio gauche et droite de votre amplificateur, récepteur ou appareil stéréo, au moyen des câbles audio fournis (A).

#### Connexion d'un amplificateur équipé de deux canaux stéréo numériques (MIC) ou d'un récepteur audio/vidéo équipé d'un décodeur multicanal (Dolby Digital™, MPEG 2 ou DTS)

**1** Connectez une des prises DIGITAL AUDIO OUT (NUMÉRIQUE AUDIO) (OPTIQUE **O** ou COAXIALE **X**) du lecteur DVD à la prise correspondante sur l'amplificateur. Utilisez un câble audio numérique (optique **O** ou coaxiale **X**).

**2** Il faudra activer la sortie numérique du lecteur. (Voyez le paragraphe "Sortie audio numérique" page 13).

#### Son numérique multicanal

Une connexion multicanal apporte la meilleure qualité de son. Pour cela il vous faut un récepteur audio/vidéo multicanal qui prend en charge un ou plusieurs formats audio pris en charge par votre lecteur DVD (MPEG 2, Dolby Digital et DTS). Vérifiez dans le manuel du récepteur ainsi que sur le logo qui se trouve à l'avant du récepteur.

#### Avertissement:

En raison de l'autorisation de licence DTS, en cas de sélection du flux audio DTS, la sortie numérique sera en sortie numérique DTS.

#### Remarques

- Si le format de sortie audio numérique ne correspond pas avec les capacités de votre appareil, le récepteur produit un son déformé puissant ou aucun son.
- Un son Digital Surround (environnement numérique) six canaux est obtenu uniquement si le récepteur est équipé d'un décodeur multicanal numérique.
- Pour voir le format audio du DVD actuel dans l'affichage à l'écran, appuyez sur AUDIO.

#### Arrière du lecteur DVD

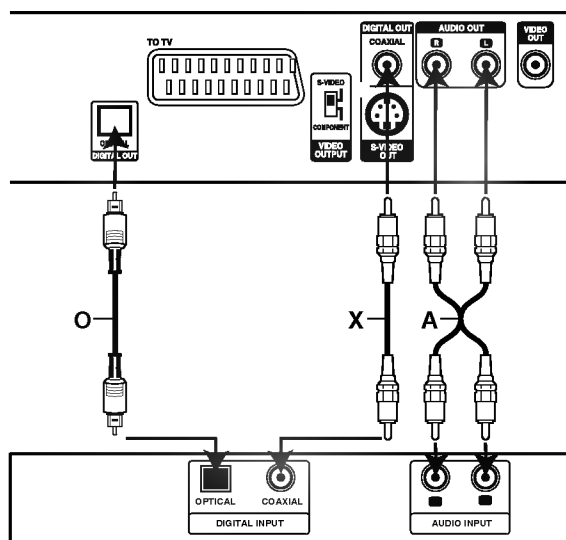

#### Amplificateur (récepteur)

## Préliminaires

### Avertissement

Avant d'utiliser la télécommande, appuyez sur la touche DVD ou TV pour sélectionner l'appareil à utiliser.

### Généralités

Ce manuel donne les instructions de base pour ce lecteur DVD. Certains DVD requièrent une fonction spécifique ou ne permettent qu'un fonctionnement limité au cours de la lecture. Dans ce cas, le symbole  apparaît sur l'écran de la TV, indiquant que la fonction n'est pas autorisée par le lecteur DVD ou qu'elle n'est pas disponible sur le disque.

### Affichage à l'écran

Il est possible d'afficher l'état de lecture général sur l'écran de TV. Certains éléments sont susceptibles d'être modifiés sur le menu.

### Affichage des fonctions à l'écran









**1** Appuyez sur DISPLAY en cours de lecture

**2** Appuyez sur ▲ ou ▼ pour sélectionner un élément  
L'élément sélectionné se met en surbrillance.

**3** Appuyez sur ◀ ou ▶ pour modifier le réglage d'un élément.





Vous pouvez également utiliser Les touches numériques pour régler des numéros (par exp. Numéro de titre). Pour certaines fonctions, appuyez sur SELECT/ENTER pour effectuer le réglage.

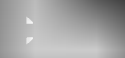
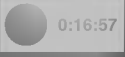

#### Icône de champ de feed-back temporaire

	Répéter le titre
	Répéter le chapitre
	Répétition voie (vidéo CD sans PBC seulement)
	Répétition toutes les voies (vidéo CD sans PBC seulement)
	Répéter A-B
	Répéter OFF (arrêt)
	Reprendre la lecture à partir de ce point
	Action interdite ou non valide.

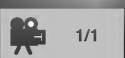
### Remarques

- Tous les affichages à l'écran ci-dessus n'apparaissent pas sur certains disques.
- Si vous n'appuyez sur aucune touche pendant 10 secondes, l'affichage à l'écran disparaît.

Éléments	Fonction (Appuyez sur ▲/▼ pour sélectionner l'élément souhaité)	Méthode de sélection
Numéro de titre	 1/3 <b>Affiche le numéro de titre actuel et le nombre total de titres et saute au numéro désiré</b>	◀ / ▶, ou Numérique, SELECT/ENTER
Numéro de chapitre	 <b>Affiche le numéro du chapitre actuel et le nombre total de chapitres et saute au numéro de chapitre désiré</b>	◀ / ▶, ou Numérique, SELECT/ENTER
Recherche de l'heure	 0:16:57 <b>Affiche le temps de lecture écoulé et Recherche le point directement au moyen du temps écoulé.</b>	Numérique, SELECT/ENTER
Langue audio Et audio numérique Mode de sortie	 1 ENG D DD 6 CH <b>Affiche la langue de plage son audio actuelle la méthode d'encodage et le numéro de canal et modifie les réglages.</b>	◀ / ▶
Langue du sous-titrage	 <b>Affiche la langue du sous-titrage actuel et modifie les réglages.</b>	◀ / ▶
Angle	 1/1 <b>Affiche le numéro d'angle actuel et le nombre d'angles total et modifie le numéro d'angle.</b>	◀ / ▶
Son	 NORM. <b>Affiche le mode son actuel</b> Et change le réglage.	◀ / ▶

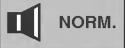
Éléments	Fonction (presser ▲/▼ pour sélectionner option)	Méthode de sélection
Numéro de voie	 1/4 <b>Indique le numéro de voie en cours et le nombre total de voies et PBC en position Marche et sauter au numéro désiré</b>	◀ / ▶, ou touches numériques, ENTER
Temps	 0:16:57 <b>Indique le temps de lecture écoulé (affichage seulement)</b>	-
Canal audio	 STER. <b>Indique le canal audio et change le canal audio</b>	◀ / ▶
Sonorité	 NORM. <b>Indique le mode sonore en cours et change le réglage</b>	◀ / ▶

## Préliminaires (Suite)

### Réglages initiaux

Vous pouvez régler vos préférences personnelles sur le lecteur.

### Réglages initiaux fonctionnement général

- 1 Appuyez sur **SETUP**.  
Le menu de configuration apparaît.

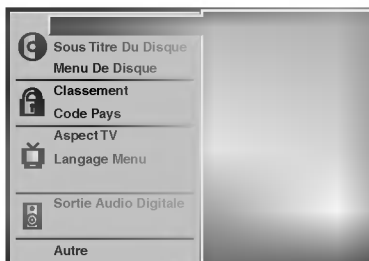

- 2 Appuyez sur **▲/▼** pour sélectionner l'élément souhaité.  
L'écran affiche le réglage actuel de l'élément sélectionné ainsi que les autres possibilités de réglage(s).
- 3 Tandis que l'élément souhaité est sélectionné, appuyez sur **▶**, puis sur **▲/▼** pour sélectionner l'élément souhaité.
- 4 Appuyez sur **SELECT/ENTER** pour confirmer votre choix.  
Certains éléments nécessitent des étapes supplémentaires.
- 5 Appuyez sur **SETUP**, **RETURN** ou **PLAY** pour quitter le menu de configuration.

### Langue

#### Langue du disque

Sélectionnez une langue pour le menu disque audio et sous-titrage.

**Original** : sélection du réglage sur la langue d'origine du disque.

**Autre** : Pour sélectionner une langue différente, appuyez sur les touches numériques pour entrer le nombre à quatre chiffres correspondant au code langue listé à la page 23. Si vous entrez un mauvais code langue, appuyez sur **CLEAR**.



#### Langue du menu

Sélectionnez une langue pour le menu de configuration. C'est le menu que vous voyez lorsque vous appuyez sur **SETUP**.

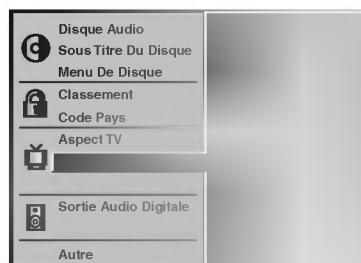

### Image

#### Aspect TV

**4/3°**: sélectionnez ce mode si une TV standard 4:3 est raccordée

Affiche des images théâtrales avec des barres qui masquent au-dessus et en dessous de l'image.

**Plein Écran**: Sélectionnez ce mode si une TV standard 4:3 TV est raccordée.

Affiche des images coupées pour remplir l'écran de la TV. Les deux côtés de l'image sont coupés.

**16/9°**: Sélectionnez ce mode si une TV 16:9 est raccordée.



## Préliminaires (suite)

### Son

#### Sortie audio numérique

Chaque disque DVD peut-être doté de différentes options de sortie audio. Réglez la sortie audio numérique du lecteur en fonction du type de système audio que vous utilisez.



**DOLBY DIGITAL/PCM DOLBY NUMERIQUE/MIC:** Sélectionnez le mode "DOLBY DIGITAL/PCM" si vous avez raccordé le lecteur la prise numérique DIGITAL OUT du lecteur DVD à un décodeur numérique Dolby (ou à un amplificateur ou autre équipement muni d'un décodeur Dolby)

**Stream/PCM (flot audio/MIC):** Sélectionnez le mode "Stream/PCM" si vous avez raccordé la prise DIGITAL OUT du lecteur DVD à un amplificateur ou à un autre équipement muni d'un décodeur DTS, d'un décodeur Dolby numérique ou d'un décodeur MPEG.

**MIC:** Sélectionnez ce mode en cas de connexion à un amplificateur stéréo numérique à deux canaux. Le lecteur DVD sort les sons en format PCM 2 quand vous lisez un disque vidéo enregistré sur un système Dolby numérique, MPEG1 ou MPEG2

#### Fréquence échantillon

Pour modifier le réglage de l'échantillon de fréquence, sélectionnez d'abord la sortie audio numérique souhaitée comme indiqué ci-dessus.

Si le récepteur ou l'amplificateur de SONT PAS en mesure de traiter les signaux 96KHz, sélectionnez 48KHz. Une fois ce choix effectué, l'appareil va automatiquement convertir tous les signaux 96Kz en signaux 48KHz pour permettre à votre système de les décoder. Si le récepteur ou l'amplificateur peuvent recevoir des signaux 96KHz, sélectionnez 96KHz. Une fois ce choix effectué, l'appareil va automatiquement passer chaque type de signal sans autre procédure.

### Autre

Il est possible de modifier les réglages de la commande de plage dynamique (DRC), Vocal et PBC.

- Appuyez sur ▲▼ pour sélectionner l'élément souhaité, puis appuyez sur SELECT/ENTER. Le réglage de l'élément sélectionné passe de Marche sur Arrêt.



#### Commande de plage dynamique (DRC)

Il est possible, en format DVD d'entendre la plage son d'un programme dans la présentation la plus précise et la plus réaliste possibles grâce à la technologie audio numérique.

Toutefois, vous pouvez souhaiter compresser la plage dynamique de la sortie audio (la différence entre les sons les plus forts et les plus faibles). Alors, vous êtes en mesure d'écouter un film à un volume plus faible sans perdre la clarté du son. Pour obtenir cet effet, réglez la DRC sur Marche.

#### Vocal

Mettez uniquement en mode vocal si un DVD de karaoké multicanal est en lecture. Les canaux de karaoké du disque sont alors mélangés à un son stéréo normal.

#### PBC

Régler le contrôle de lecture (PBC) en position marche ou arrêt.

**Marche :** Les vidéo CD avec PBC sont lus selon PBC.

**Arrêt :** Les vidéo CD avec PBC sont lus de la même façon qu'un CD audio.

## Préliminaires (Suite)

### Contrôle parental

#### Kassement

Les films sur DVD sont susceptibles de contenir des scènes qui ne conviennent pas aux enfants. Par conséquent, il se peut que les disques contiennent des informations relatives au contrôle parental qui s'appliquent à l'intégralité du disque ou à certaines scènes. Les scènes sont notées de 1 à 8 et dans certains disques il est possible de sélectionner des scènes plus convenables. La classification dépend des pays. La fonction de contrôle parental vous permet d'empêcher à vos enfants de lire des disques ou de lire des disques avec des scènes de remplacement.

- 1 Sélectionnez la classification "Classement" au moyen des touches ▲▼ du menu de configuration (Setup).



- 2 Tout en sélectionnant la classification "Classement" appuyez sur ►.

- 3 Si vous n'avez pas encore entré de mot de passe; Entrez un mot de passe à quatre chiffres au moyen des touches numériques pour créer un mot de passe personnel à quatre chiffres puis, appuyez sur SELECT/ENTER. Entrez à nouveau le mot de passe à quatre chiffres et appuyez sur SELECT/ENTER pour vérifier.  
Si vous avez déjà entré un mot de passe; Entrez le mot de passe à quatre chiffres au moyen des touches numériques pour confirmer le mot de passe personnel à quatre chiffres de sécurité, puis appuyez sur SELECT/ENTER.

Si vous avez commis une erreur avant d'appuyer sur SELECT/ENTER, appuyez sur CLEAR et entrez à nouveau le mot de passe de sécurité à quatre chiffres.

- 4 Sélectionnez une classification de 1 à 8 au moyen des touches ▲▼ Un(1) représente les restrictions de lecture minimales. Huit (8) représente les restrictions optimales de lecture.

**Debloquer:** si vous sélectionnez Debloque, le contrôle parental n'est pas actif. Ce disque sera lu dans son intégralité.

**Classification de 1 à 8:** certains disques contiennent des scènes qui ne conviennent pas aux enfants. Si vous réglez une classification du lecteur, toutes les scènes du disque d'un même score ou inférieur seront diffusées. Les scènes classifiées à un score plus élevé ne seront pas lues à moins qu'il y ait une scène de remplacement sur le disque. La scène de remplacement doit avoir le même score ou un score inférieur que le score le plus faible. La lecture s'arrête s'il n'y a aucune scène de remplacement. Vous devez entrer le mot de passe à quatre chiffres ou modifier le niveau de classification pour pouvoir lire le disque.

- 5 Appuyez sur SELECT/ENTER pour confirmer la sélection de la classification puis, appuyez sur SETUP pour quitter le menu.

#### Code pays

Entrez le code d'un pays dont les normes sont habituées à classer un disque vidéo en vous reportant à la liste (Voyez le paragraphe "Liste des codes pays", page 24.).



- 1 Sélectionnez le Code Pays au moyen des touches ▲▼ du menu de configuration (Setup).
- 2 Tout en sélectionnant le Code Pays, appuyez sur ►.
- 3 Suivez l'étape 3 de la Classement sur la gauche.
- 4 Sélectionnez le premier caractère au moyen des touches ▲▼.
- 5 Déplacez le curseur au moyen des touches ◀▶ et sélectionnez le deuxième caractère au moyen des touches ▲▼.
- 6 Appuyez sur SELECT/ENTER pour confirmer la sélection du code pays, puis appuyez sur SETUP pour quitter le menu

#### Remarque

Il est nécessaire de confirmer le mot de passe à quatre chiffres lorsque que le code est modifié (voir le paragraphe "Modification du code à quatre chiffres" ci dessous) Modification du code à quatre chiffres

#### Modification du code à quatre chiffres

- 1 Suivez les étapes 1-2 comme à gauche (Classement).
- 2 Entrez l'ancien code, puis, appuyez sur SELECT/ENTER.
- 3 Sélectionnez la modification au moyen des touches ▲▼, puis appuyez sur SELECT/ENTER.
- 4 Entrez le nouveau code à 4 chiffres, puis appuyez sur SELECT/ENTER.
- 5 Entrez exactement le même code une seconde fois et vérifiez en appuyant sur SELECT/ENTER.
- 6 Appuyez sur SETUP pour quitter le menu.

#### En cas d'oubli du code à 4 chiffres

Si vous oubliez votre mot de passe, suivez la procédure suivante pour effacer le mot de passe :

- 1 Appuyez sur SETUP pour afficher le menu de configuration (Setup)
- 2 Entrez le nombre à chiffres "210499" au moyen des touches numériques. Le mot de passe à 4 chiffres est effacé. "P CLR" s'affiche. Le message apparaît si le logement du disque est fermé. Il reste affiché jusqu'à ce que vous essayiez une autre fonction.
- 3 Entrez un nouveau code comme cela est décrit à gauche (Classement).

## Fonctionnement avec DVD et vidéo CD

### Lecture d'un DVD et vidéo CD

#### Lecture

- Allumez la TV et sélectionnez la source d'entrée vidéo raccordée à votre lecteur DVD.
- Si vous voulez apprécier le son de disques ou du système audio, allumez le système audio et sélectionnez la source d'entrée raccordée au lecteur DVD.

#### **1** Appuyez sur OPEN/CLOSE du logement du disque

#### **2** Chargez le disque choisi dans le logement, l'étiquette sur le dessus.

Si vous insérez un DVD double face, assurez-vous que la face que vous souhaitez lire est sur le dessus.

#### **3** Appuyez sur OPEN/CLOSE pour fermer le logement

READING apparaît sur l'écran de la TV et la lecture commence automatiquement. Si la lecture ne commence pas, appuyez sur PLAY. Dans certains cas il est possible que le menu disque apparaisse à la place.

#### Si le menu s'affiche

Le menu peut d'abord s'afficher après le chargement du DVD ou du vidéo CD contenant un menu.



Au moyen des touches ◀ ▶ ▲ ▼ sélectionnez le titre/chapitre que vous voulez visionner, puis appuyez sur SELECT/ENTER pour commencer la lecture. Appuyez sur TITLE ou MENU pour retourner sur l'écran du menu.



- Utiliser les touches numériques pour sélectionner la voie désirée.  
Presser RETURN pour revenir au menu.
- Le réglage du menu et les marches à suivre de fonctionnement pour utiliser le menu peuvent varier selon le disque. Suivre les instructions de chaque menu à l'écran. L'on peut aussi régler PBC en position arrêt au menu réglages. Voir page 13.

#### Remarques

- en cas de contrôle parental, si le disque ne se situe pas dans les réglages de classification (non autorisé), il faut entrer le code à 4 chiffres et/ou le disque doit être autorisé (voyez le paragraphe "Contrôle parental", on page 14).
- Il est possible que le DVD ait un code région.
- Votre lecteur ne lit pas les disques qui ont un code région différent du. Le code région de ce lecteur est "2" (deux)

### Fonctions générales

#### Remarque

Sauf en cas de précision, toutes les opérations décrites s'effectuent à partir de la télécommande. Il est possible d'effectuer certaines opérations au moyen du menu configuration (Setup).

#### Déplacement sur un autre TITRE



S'il y a plus d'un titre sur le disque, vous pouvez déplacer sur un autre titre comme suit:

- Appuyez sur DISPLAY lorsque la lecture est arrêtée, puis appuyez sur la touche numérique adéquate (0-9) pour sélectionner le numéro d'un titre.

#### Déplacement sur un autre CHAPITRE



S'il y a plus d'un chapitre/voie sur le disque, vous pouvez déplacer sur un autre chapitre/voie comme suit:

- Appuyez sur SKIP/SCAN ◀◀ ou brièvement sur ▶▶ pendant la lecture pour sélectionner le chapitre/voie suivant ou pour retourner au début du chapitre actuel.
- Appuyez sur ◀◀ brièvement deux fois pour retourner au chapitre précédent.
- Pour aller directement sur n'importe quel chapitre pendant la lecture du DVD, Appuyez sur DISPLAY. Puis, Appuyez sur ▲/▼ pour sélectionner C (chapitre) (ou pour un CD vidéo, sélectionnez T pour Track (voie)). Puis, entrez le numéro du chapitre/voie au moyen des touches numériques (0-9).

#### Remarque

Pour un numéro à deux chiffres, appuyez rapidement successivement sur les touches

#### Ralenti

- 1 Appuyez sur SLOW ◀◀ ou ▶▶ pendant la lecture. Le lecteur se met en mode SLOW (LENT).
- 2 Sélectionnez la vitesse voulue au moyen de SLOW ◀◀ ou ▶▶: ◀◀ 1/16, ◀◀ 1/8, ◀◀ 1/4 ou ◀◀ 1/2(arrière), ou ▶▶ 1/16, ▶▶ 1/8, ▶▶ 1/4 ou ▶▶ 1/2 (avant).
- 3 Pour sortie du mode ralenti, Appuyez sur PLAY.

#### Remarque

La lecture ralentie en marche arrière ne s'applique pas au vidéo CD.

## Fonctionnement avec DVD et vidéo CD

### Fonctions générales (suite)

#### Image fixe et lecture image par image

- 1 Appuyez sur PAUSE/STEP pendant la lecture. Le lecteur se met en mode PAUSE.
- 2 Vous pouvez avancer image par image en appuyant sur PAUSE/STEP à coups répétés sur la télécommande

#### Recherche

- 1 Appuyez sur SKIP/SCAN **I◀◀** ou **▶▶I** et maintenir pendant environ deux secondes pendant la lecture. Le lecteur se met en mode SEARCH (RECHERCHE).
- 2 Appuyez sur SKIP/SCAN **I◀◀** ou **▶▶I** à plusieurs reprises pour sélectionner la vitesse voulue :  
**◀◀X2, ◀◀X4, ◀◀X16, ◀◀X100** (arrière) ou **▶▶X2, ▶▶X4, ▶▶X16, ▶▶X100** (avant).  
Avec un CD vidéo la vitesse de recherche change :  
**◀◀X2, ◀◀X4, ◀◀X8** (arrière) ou **▶▶X2, ▶▶X4, ▶▶X8** (vers l'avant).

- 3 Pour quitter le mode SEARCH, appuyez sur PLAY

#### Mode aléatoire

- 1 Appuyez sur RANDOM pendant la lecture ou quand la lecture est arrêtée. L'appareil commence automatiquement la lecture aléatoire et RANDOM apparaît dans la fenêtre d'affichage de l'écran menu.
- 2 Pour revenir à une lecture normale, appuyez sur RANDOM à coup répétés jusqu'à ce que RANDOM ne s'affiche plus.



#### Conseil

En pressant SKIP/SCAN **I◀◀** ou **▶▶I** pendant la lecture aléatoire, l'appareil sélectionner un autre titre (voie) et reprend la lecture aléatoire.



#### Remarque

Cette fonction ne fonctionne qu'avec les disques karaoké DVD et vidéo CD sans PBC.

#### Répéter



#### Disque vidéo DVD – Répéter le chapitre/Titre/Arrêt

- 1 Pour répéter le chapitre en cours de lecture, Appuyez sur REPEAT. L'icône 'répéter chapitre' apparaît sur l'écran.
- 2 Pour répéter le titre en cours de lecture, Appuyez sur REPEAT une seconde fois. L'icône 'répéter titre' apparaît sur l'écran.
- 3 Pour sortir du mode répéter, appuyez sur REPEAT une troisième fois. L'icône d'arrêt de répétition apparaît sur l'écran de la TV.

#### Vidéo CD – répétition voie/tout/arrêt

- 1 Pour répéter la lecture de la voie en cours, presser REPEAT. L'icône de répétition de voie s'affiche.
- 2 Pour répéter la lecture en cours, presser REPEAT une seconde fois. L'icône de répétition tout s'affiche.
- 3 Pour quitter le mode répétition, presser REPEAT une troisième fois. L'icône de répétition disparaît.



#### Remarque

Pour des disques Video CD avec PBC, dans le menu setup vous devez sélectionner PBC et choisir l'option Arrêt pour pouvoir utiliser la fonction Répétition. Voir page 13.

#### Répéter A-B



Pour répéter une séquence dans un titre:

- 1 Appuyez sur A-B au point de départ choisi. A- apparaît brièvement sur l'écran de la TV.
- 2 Appuyez à nouveau sur A-B au point d'arrêt choisi. A-B apparaît brièvement sur l'écran de la TV et la séquence 'répéter' commence (a-b repeat s'affiche sur le lecteur).
- 3 Pour annuler la séquence, appuyez sur A-B.

#### Recherche de l'heure

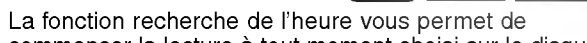

La fonction recherche de l'heure vous permet de commencer la lecture à tout moment choisi sur le disque.

- 1 Appuyez sur DISPLAY pendant la lecture. L'affichage à l'écran apparaît. La boîte de dialogue de recherche de l'heure affiche le temps écoulé du disque en cours.
- 2 Dans les 10 secondes, appuyez sur **▲/▼** pour sélectionner l'icône de recherche de l'heure dans l'affichage à l'écran. " : --:--" apparaît sur la boîte de dialogue de recherche de l'heure.
- 3 Dans les 10 secondes, entrez l'heure de départ voulue au moyen des touches numériques. Entrez les heures, les minutes et les secondes de gauche à droite dans la boîte de dialogue. Si vous avez fait une erreur de chiffre, appuyez sur CLEAR pour effacer les chiffres entrés. Ensuite, entrez les chiffres corrects.
- 4 Dans les 10 secondes, appuyez sur SELECT/ENTER pour confirmer l'heure de départ. La lecture commence à partir de l'heure sélectionnée sur le disque. Si vous avez entré une heure non valide, la lecture continue à partir du point actuel.

#### Environnement 3D



Cet appareil est capable de produire un effet d'environnement 3D qui simule une lecture audio multicanal à partir de deux haut-parleurs stéréo classiques, au lieu des cinq haut-parleurs ou plus normalement nécessaires pour écouter de l'audio multicanal sur un système Home cinéma.

- 1 Appuyez sur SOUND pour sélectionner "3D SUR" pendant la lecture
- 2 Pour interrompre l'effet environnement 3D, appuyez à nouveau sur SOUND pour sélectionner "NORM".



## Fonctionnement avec DVD et vidéo CD

### Fonctions générales (suite)

#### Zoom

La fonction Zoom permet l'agrandissement de l'image vidéo et le déplacement dans l'image agrandie.

- 1 Appuyez sur ZOOM pendant la lecture ou la lecture par image fixe ou activez la fonction zoom.  
Si vous appuyez à coups répétés sur ZOOM, le taux d'agrandissement augmente jusqu'à 6 fois
- 2 Le déplacement dans l'image agrandie s'effectue au moyen des touches ◀▶/▲▼.
- 3 Appuyez sur CLEAR pour reprendre la lecture normale ou pour retourner sur l'image en pause.



#### Remarque

- Sur certains DVD il n'y a pas de fonction zoom.
- est possible que le zoom ne fonctionne pas sur des scènes à angles multiples.

### Recherche de repère



Vous pouvez commencer la lecture à partir d'un point mémorisé. Il est possible de mémoriser jusqu'à 9 points.

Pour entrer un repère, veuillez suivre les étapes suivantes :

- 1 Pendant la lecture du disque, appuyez sur MARKER lorsque que le disque atteint le point que vous voulez mémoriser.  
L'icône de repère apparaît brièvement sur l'écran de la TV.
- 2 Répétez l'étape 1 pour entrer jusqu'à 9 points sur un disque.

#### Pour rappeler une scène marquée d'un repère

- 1 Appuyez sur SEARCH pendant la lecture du disque.  
Le menu MARKER SEARCH apparaît sur l'écran.
- 2 Dans les 10 secondes appuyez sur ◀▶ pour sélectionner le numéro de repère que vous voulez rappeler
- 3 Appuyez sur SELECT/ENTER.  
La lecture commence à partir de la scène marquée d'un repère.
- 4 Pour retirer le menu MARKER SEARCH, appuyez sur SEARCH.

#### Pour effacer une scène marquée d'un repère

- 1 Appuyez sur SEARCH pendant la lecture du disque.  
Le menu MARKER SEARCH s'affiche sur l'écran.
- 2 Appuyez sur ◀▶ pour sélectionner le numéro de repère que vous voulez effacer.
- 3 Appuyez sur CLEAR.  
Le numéro de repère est effacé de la liste.
- 4 Répétez les étapes 2 et 3 pour effacer d'autres numéros de repères.
- 5 Pour retirer le menu MARKER SEARCH, appuyez sur SEARCH.

### Fonctions DVD spéciales

#### Vérification des contenus des disques vidéo : menus

Les DVD peuvent contenir des menus qui vous permettent l'accès à des fonctions spéciales. Pour utiliser le menu du disque, appuyez sur MENU. Ensuite, appuyez sur la touche numérique adéquate pour sélectionner un élément. Ou bien utilisez les touches ◀▶/▲▼ pour mettre votre sélection en surbrillance puis, appuyez sur SELECT/ENTER.

#### Menu Titre

- 1 Appuyez sur TITLE.  
Si le titre actuel est doté d'un menu, celui-ci apparaît sur l'écran. Sinon, le menu du disque apparaît.
- 2 La liste du menu peut contenir la liste des angles de prise de vue, la langue parlée et les options de sous-titrage, de chapitres, pour les titres.
- 3 Pour retirer le menu 'titre', appuyez à nouveau sur TITLE.

#### Menu disque

- 1 Appuyez sur MENU.  
Le menu 'disque' s'affiche
- 2 Pour retirer le menu 'disque', appuyez à nouveau sur MENU.

#### Angle de prise de vue



Si le disque contient des séquences enregistrées à partir de différentes prises de vue, l'icône représentant l'angle clignote sur l'affichage. Vous pouvez alors changer l'angle de prise de vue si vous voulez.

- Pour sélectionner un angle de prise de vue souhaité, appuyez sur ANGLE à coups répétés pendant la lecture.  
Le numéro de l'angle actuel s'affiche.

#### Changement de la langue audio



Appuyez sur AUDIO à coups répétés pendant la lecture pour entendre une langue audio ou une autre plage audio différente.

#### Sous-titres



Appuyez sur SUBTITLE à coups répétés pendant la lecture pour voir les différentes langues de sous-titrage.



#### Remarque

Si apparaît cela signifie que cette fonction n'est pas disponible sur le disque.

## Fonctionnement avec CD audio et disque MP3

### Ecoute d'un CD audio et d'un disque MP3

Le lecteur DVD peut lire des enregistrements sur CD-ROM, CD-R ou CD-RW au format MP3.  
Avant de lire des enregistrements MP3, veuillez lire les remarques concernant les enregistrements MP3, page 21.

#### 1 Insérez un disque et fermez le logement

Le menu apparaît sur l'écran de la TV.

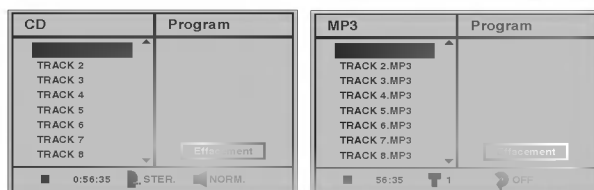

Menu CD audio

menu MP3

#### 2 Appuyez sur ▲/▼ pour sélectionner une page, puis appuyez sur PLAY.

La lecture commence.

Au cours de la lecture le temps de lecture écoulé de la page actuelle s'affiche.

La lecture s'arrête à la fin du disque.

#### 3 Pour arrêter la lecture à tout autre moment, appuyez sur STOP.

### Pause

- 1 Appuyez sur PAUSE/STEP pendant la lecture
- 2 Pour reprendre la lecture, appuyez sur PLAY ou appuyez à nouveau sur PAUSE/STEP.

### Déplacement sur une autre page

- Appuyez sur SKIP/SCAN ◀◀ ou ▶▶ brièvement pendant la lecture pour aller à la page suivante ou pour retourner au début de la page actuelle.
- Appuyez deux fois brièvement sur SKIP/SCAN ◀◀ pour revenir à la page précédente.
- Dans le cas d'un CD audio, pour aller directement sur une page quelconque, entrez le numéro de la page au moyen des touches numériques (0-9) pendant la lecture.

### Répétition de Plage/Tous/Arrêt

- 1 Pour répéter la page en cours de lecture, appuyez sur REPEAT.  
L'icône 'répéter page' apparaît sur l'écran du menu.
- 2 Pour répéter toutes les pages du disque, appuyez une seconde fois sur REPEAT.  
L'icône 'repeat All' apparaît sur l'écran du menu
- 3 Pour quitter le mode 'repeat', appuyez une troisième fois sur REPEAT.  
L'icône 'repeat OFF' apparaît sur l'écran du menu.

### Recherche

- 1 Appuyez sur SKIP/SCAN ◀◀ ou ▶▶ tout en le maintenant environ deux secondes pendant la lecture. Le lecteur est à présent en mode SEARCH (Recherche).
- 2 Appuyez sur SKIP/SCAN ◀◀ ou ▶▶ de façon répétée et maintenez pour sélectionner la vitesse nécessaire : ◀◀X2, ◀◀X4, ◀◀X8 (Arrière) ou ▶▶X2, ▶▶X4, ▶▶X8 (avant).
- 3 La vitesse et la direction de la recherche sont indiquées sur l'écran du menu
- 4 Pour quitter le mode SEARCH, appuyez sur PLAY.

### Mode aléatoire

- 1 Appuyez sur RANDOM pendant la lecture ou quand la lecture est arrêtée.  
L'appareil commence automatiquement la lecture aléatoire et RANDOM ou "RAND." apparaît dans la fenêtre d'affichage de l'écran menu.
- 2 Pour revenir à une lecture normale, appuyez sur RANDOM à coup répétés jusqu'à ce que RANDOM ou "RAND." ne s'affiche plus.

### Répétition A-B

Pour répéter une séquence.

- 1 Appuyez sur A-B au point de départ choisi pendant la lecture du disque  
L'icône 'repeat' et "A -" apparaissent sur l'écran du menu
- 2 Appuyez à nouveau sur A-B au point voulu.  
L'icône 'repeat' et "A B" apparaissent sur l'écran du menu, et la séquence est lue en boucle.
- 3 Pour quitter la séquence et revenir à une lecture normale, appuyez à nouveau sur A-B.  
L'icône 'repeat' et OFF apparaissent sur l'écran du menu.  
"OFF" s'affiche sur l'écran du menu

### Environnement 3D

Cet appareil est capable de produire un effet environnement 3D qui simule une lecture audio multicanale à partir de deux haut-parleurs classiques au lieu des cinq haut-parleurs ou plus nécessaires normalement pour écouter en audio multicanal à partir d'un système Home cinéma

- 1 Appuyez sur SOUND pour sélectionner "3D SUR" pendant la lecture.
- 2 Pour éteindre l'effet 3D, appuyez à nouveau sur SOUND pour sélectionner "NORM".

### Changement de canal audio

Appuyez sur AUDIO à coup répétés pendant la lecture pour entendre un canal audio différent (STÉRÉO, GAUCHE ou DROITE).

## Lecture programmée MP3

### Lecture programmée avec CD audio et disque MP3

Le programme vous permet mémoriser vos pages favorites d'un disque dans le lecteur.  
Le programme à une capacité de 32 pages (CD audio) ou 60 pages (disque MP3).

#### 1 Insérez le disque et fermez le logement

Le menu s'affiche sur l'écran de la TV.

#### 2 Appuyez sur PROGRAM pendant la lecture ou en mode arrêt pour entrer le mode 'Program Edit'.

Le  repère apparaît à droite du programme et du côté droit de l'écran du menu.

#### Remarque

Appuyez sur PROGRAM pour quitter le mode 'Program Edit' ; le  repère disparaît alors.

#### 3 Appuyez sur ▲/▼ pour sélectionner une page puis appuyez sur SELECT/ENTER pour placer la page sélectionnée dans la liste du programme.

#### 4 Répétez l'étape 3 pour placer des pages supplémentaires dans la liste du programme.

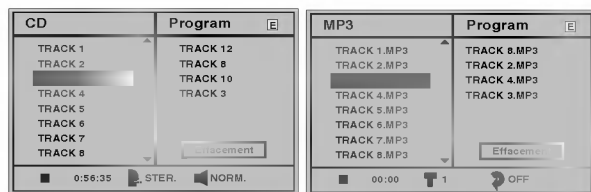

Menu CD audio

menu MP3

#### 5 Appuyez sur ►.

La dernière page programmée sélectionnée est en surbrillance dans la liste du programme.

#### 6 Appuyez sur ▲/▼ pour sélectionner la page que vous voulez mettre en lecture.

Appuyez sur TITLE pour passer à la page suivante.  
Appuyez sur MENU pour retourner à la page précédente.

#### 7 Appuyez sur PLAY pour commencer.

La lecture commence dans l'ordre dans lequel vous avez programmé les pages et "PROG." s'affiche dans la fenêtre d'affichage. La lecture s'arrête après la lecture de la dernière page programmée dans la liste de programmation.

### Pour revenir à une lecture normale à partir d'une lecture programmée

Appuyez et maintenez PROGRAM jusqu'à ce que le voyant "PROG." ne s'affiche plus.

### Lecture programmée avec vidéo CD

#### Remarque

Sur un vidéo CD avec PBC, il faut régler PBC en position arrêt au menu réglages pour utiliser la fonction programmation. Voir page 13.

#### 1 Insérer un vidéo CD et fermer le plateau.

#### 2 Presser PROGRAM pendant que la lecture est arrêtée.

Le menu programme VCD figure.

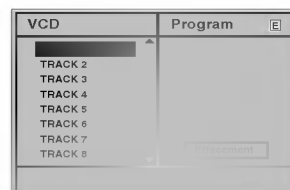

#### Remarque

Presser RETURN ou PROGRAM pour sortie du menu programme.

#### 3 Suivre les étapes 3 à 7 de "Lecture programmée avec CD audio et disque MP3"

### Répétition des pages programmées

- Pour répéter la page en cours de lecture, appuyez sur REPEAT.  
L'icône 'repeat track' s'affiche.
- Pour répéter toutes les pages de la liste du programme, appuyez une seconde fois sur REPEAT.  
L'icône 'repeat all' s'affiche.
- Pour quitter le mode 'repeat', appuyez une troisième fois sur REPEAT.  
L'icône 'repeat off' s'affiche.

### Effacer une page de liste du programme

- 1 Appuyez sur PROGRAM pendant la lecture ou en mode 'arrêt' pour entrer le mode 'program edit'.  
Le  repère s'affiche.
- 2 Appuyez sur ► pour aller sur la liste du programme.
- 3 Sélectionnez la page que vous voulez effacer de la liste du programme à l'aide de ▲/▼.
- 4 Appuyez sur CLEAR.  
La page est effacée de la liste du programme.

### Effacer toute la liste de programme

- 1 Suivez les étapes 1-2 du paragraphe "effacer une page de la liste du programme" qui figure ci-dessus.
- 2 Sélectionnez "Effacement" (tout effacer) au moyen de ▲/▼, puis appuyez sur SELECT/ENTER.  
Tout le programme du disque est effacé.  
Les programmes sont également effacés lorsque vous retirez le disque.

## Informations supplémentaires

### Mémoire du dernier état.

Ce lecteur mémorise le dernier état du dernier disque visualisé. Les réglages sont mémorisés même si vous retirez le disque du lecteur ou si vous mettez le lecteur hors tension. Si vous chargez un disque dont les réglages mémorisés, la dernière position revient automatiquement.

#### Remarques

- Les réglages sont mémorisés pour être utilisés à tout moment.
- Ce lecteur ne mémorise pas les réglages d'un disque si vous avez mis le lecteur hors tension avant d'en commencer la lecture.

### Economiseur d'écran

L'économiseur d'écran apparaît lorsque vous laissez le lecteur DVD en mode "stop" pendant environ 5 minutes. Au bout de 5 minutes environ de fonctionnement de l'économiseur d'écran, le lecteur DVD s'éteint automatiquement.

### Réglage du mode vidéo

- Avec certains disques il est possible que l'image tremblote ou bien que des points passent sur les lignes. Cela signifie que l'interpolation verticale ou bien l'interface de n'est pas parfaitement en accord avec le disque. Dans ce cas, est possible d'améliorer la qualité de l'image en changeant de mode vidéo
- Pour changer le mode vidéo appuyez en maintenant DISPLAY au bout d'environ 3 secondes de lecture du disque.  
Le numéro de mode vidéo changé s'affiche sur l'écran de la TV. Vérifiez que la qualité vidéo est meilleure. Vous pouvez répéter cette procédure jusqu'à obtention de la qualité d'image souhaitée.
- La procédure du mode vidéo est changée;  
MODE1 → MODE2 → MODE3 → MODE4 → MODE5 → MODE1
- si vous coupez l'alimentation, le mode vidéo retourne à son état initial (MODE1).

### Contrôle de la TV

Votre télécommande est capable d'activer votre DVD comme les fonctions limitées LG TV. Suivez les instructions ci-dessous pour faire fonctionner votre téléviseur LG.

**1** Avant d'utiliser la télécommande, appuyez sur le bouton **DVD** ou **TV** pour choisir le dispositif qui doit être activé.

Pour commuter le mode de télécommande (pour activer un dispositif différent), soyez sûr d'appuyer sur le bouton **DVD** ou **TV** d'abord.

**2** Les boutons **POWER**, **PR./CH(▲▼)**, **VOL(◀▶)**, **MUTE** et **TV AV** sur la télécommande sont activés pour contrôler le LG TV.

#### Le réglage des codes de la télécommande pour le LG TV

- Cette télécommande supporte deux codes de télécommande pour le LG TV: Code 1 et code 2.
- Quand l'unité est expédiée de l'usine, la télécommande est placée sur ces code 1.  
Si votre LG TV n'est pas actionné, placez la télécommande au code 2.
- Pour placer la télécommande au code 2, maintenir le bouton TV appuyé et le bouton du nombre "2" sur la télécommande. (si les batteries dans la télécommande sont remplacées pendant que la télécommande est programme sur le code 2, la configuration retournera à 1)
- Pour régler la télécommande de nouveau sur le Code 1, maintenez appuyées la touche TV et la touche numérique "1" sur la télécommande.

#### Remarque

Si la télécommande n'actionne pas votre TV particulière, essayez un ou l'autre code ou utilisez la télécommande initialement fourni avec le LG TV. Dû à la variété de codes employés par le constructeur, NOTRE COMPAGNIE ne peut garantir que la télécommande actionnera chaque modèle LG TV.

## Informations supplémentaires (Suite)

### Remarques à propos des disques MP3

#### A propos des MP3

- Un fichier MP3 est constitué de données audio compressées au moyen du format MPEG1 qui est le schéma d'encodage de fichiers de la couche 3 audio. Les fichiers qui ont l'extension ".mp3" s'appellent des fichiers "MP3"
- Le lecteur est incapable de lire des fichiers MP3 avec une autre extension que ".mp3".
- Le lecteur ne peut pas lire un fichier MP3 truqué qui a une extension de fichier "mp3".

#### La compatibilité des disques MP3 avec ce lecteur sont les suivantes :

1. Echantillonnage fréquence/ uniquement à 44.1kHz
2. Débit binaire / dans les 32 - 320kbps
3. Format physique du CD-R obligatoire : "ISO 9660"
4. Si vous avez enregistré des fichiers MP3 avec un logiciel qui ne peut pas créer un SYSTEME FICHIER, comme par exemple "Direct-CD" il est impossible de lire les fichiers MP3. Par conséquent, nous vous recommandons d'utiliser "Easy-CD Creator", qui crée un système fichier ISO9660 .
5. Un disque face simple nécessite des fichiers MP3 dans la première plage. Dans le cas contraire, il ne peut pas lire de fichiers MP3, Pour lire des fichiers MP3, formatez toutes les données présentes sur le disque ou utilisez un nouveau disque.
6. Nous vous déconseillons l'utilisation de disque CD-RW . Veuillez utiliser uniquement des disques C-D-R dont les sessions sont fermées.
7. Les noms de fichiers doivent contenir 8 lettres ou moins et contenir l'extension ".mp3" extension Par exp. "\*\*\*\*\*.MP3".
8. N'utilisez pas de caractères spéciaux tels que : "\_?!><+\*}{[@];\V,," etc.
9. Le nombre total de fichiers sur un disque doit être inférieur à 200.
10. Utilisez des disques CD-R 74 minutes (650M), n'utilisez pas de logiciel CD-R (700M) 80 minutes.

Il faut que les disques/enregistrements utilisés dans ce lecteur DVD soient conformes à certaines normes techniques pour obtenir une qualité de lecture optimale. Les DVD préenregistrés sont automatiquement réglés selon ces normes. Il y a de nombreux types de formats de disques enregistrables différents (y compris les CD-R contenant des fichiers MP3).

**Les clients doivent également noter qu'il faut une permission pour télécharger des fichiers MP3 et de la musique à partir de l'Internet. Notre société n'est pas habilitée à vous garantir cette autorisation. Il faut toujours obtenir l'autorisation auprès des propriétaires des droits d'auteur.**

## Guide du dépannage

Avant de contacter le service après vente, veuillez vérifier dans ce guide les causes possibles des problèmes.

Symptôme	Cause	Remède
Absence d'alimentation.	<ul style="list-style-type: none"> <li>Le cordon d'alimentation est débranché</li> </ul>	<ul style="list-style-type: none"> <li>Branchez correctement le cordon d'alimentation dans la prise.</li> </ul>
L'appareil est allumé mais le DVD ne fonctionne pas.	<ul style="list-style-type: none"> <li>Il n'y a pas de disque.</li> </ul>	<ul style="list-style-type: none"> <li>Insérez un disque. (Vérifiez que le voyant du DVD ou du CD audio soit allumé dans la fenêtre d'affichage).</li> </ul>
Absence d'image.	<ul style="list-style-type: none"> <li>La TV n'est pas réglée pour recevoir la sortie de signal DVD.</li> </ul>	<ul style="list-style-type: none"> <li>Sélectionnez le mode d'entrée vidéo correcte sur la TV pour que l'image du lecteur DVD apparaisse sur l'écran de la TV.</li> </ul>
	<ul style="list-style-type: none"> <li>Le câble de la vidéo n'est pas branché correctement.</li> </ul>	<ul style="list-style-type: none"> <li>Connectez correctement le câble vidéo dans la prise jack.</li> </ul>
	<ul style="list-style-type: none"> <li>La TV raccordée est hors tension.</li> </ul>	<ul style="list-style-type: none"> <li>Allumez la TV.</li> </ul>
Absence de son.	<ul style="list-style-type: none"> <li>L'équipement raccordé avec le câble audio n'est pas réglé pour recevoir le signal de sortie DVD.</li> </ul>	<ul style="list-style-type: none"> <li>Sélectionnez le mode d'entrée correct du récepteur afin de pouvoir entendre le son du lecteur DVD.</li> </ul>
	<ul style="list-style-type: none"> <li>Les câbles audio ne sont pas raccordés correctement</li> </ul>	<ul style="list-style-type: none"> <li>Connectez correctement les câbles audio à la prise jack</li> </ul>
	<ul style="list-style-type: none"> <li>L'équipement raccordé aux câbles audio est hors tension.</li> </ul>	<ul style="list-style-type: none"> <li>Mettez sous tension l'équipement raccordé aux câbles audio.</li> </ul>
	<ul style="list-style-type: none"> <li>La sortie du signal audio numérique est réglée dans la mauvaise position.</li> </ul>	<ul style="list-style-type: none"> <li>Réglez correctement la sortie audio, puis allumez à nouveau sur le lecteur DVD en appuyant sur POWER.</li> </ul>
L'image est de mauvaise qualité	<ul style="list-style-type: none"> <li>Le disque est sale.</li> </ul>	<ul style="list-style-type: none"> <li>Nettoyez le disque.</li> </ul>
Le DVD ne commence pas la lecture	<ul style="list-style-type: none"> <li>Il n'a pas de disque.</li> </ul>	<ul style="list-style-type: none"> <li>Insérez un disque. (Vérifiez que le voyant du DVD, ou du CD audio CD de l'afficheur du DVD est bien allumé).</li> </ul>
	<ul style="list-style-type: none"> <li>Vous avez inséré un disque incompatible.</li> </ul>	<ul style="list-style-type: none"> <li>Insérez un disque compatible. (Vérifiez le type du disque, le système de couleurs et le code régional).</li> </ul>
	<ul style="list-style-type: none"> <li>Le disque est à l'envers.</li> </ul>	<ul style="list-style-type: none"> <li>Placez le disque la face de lecture vers le bas.</li> </ul>
	<ul style="list-style-type: none"> <li>Le disque n'est pas dans les guides.</li> </ul>	<ul style="list-style-type: none"> <li>Placez le disque correctement dans son logement.</li> </ul>
	<ul style="list-style-type: none"> <li>Le disque est sale.</li> </ul>	<ul style="list-style-type: none"> <li>Nettoyez le disque.</li> </ul>
	<ul style="list-style-type: none"> <li>Le niveau de classification fonctionne.</li> </ul>	<ul style="list-style-type: none"> <li>Annulez la fonction Rating ou modifiez la classification.</li> </ul>
La télécommande ne fonctionne pas correctement.	<ul style="list-style-type: none"> <li>La télécommande ne pointe pas le capteur à distance du lecteur DVD.</li> </ul>	<ul style="list-style-type: none"> <li>Pointez la télécommande vers le capteur du lecteur DVD.</li> </ul>
	<ul style="list-style-type: none"> <li>La télécommande est trop loin du lecteur DVD.</li> </ul>	<ul style="list-style-type: none"> <li>Faites fonctionner la télécommande dans les limites de (7 m).</li> </ul>
	<ul style="list-style-type: none"> <li>Il y a un obstacle du passage de la télécommande au lecteur DVD.</li> </ul>	<ul style="list-style-type: none"> <li>Retirez les obstacles.</li> </ul>
	<ul style="list-style-type: none"> <li>Les piles de la télécommande sont épuisées.</li> </ul>	<ul style="list-style-type: none"> <li>Remplacez les piles par des piles neuves.</li> </ul>

## Liste des codes des langues

Entrez le numéro de code adéquat dans les réglages "disque audio", "sous-titrage disque" et /ou "Menu disque" (voir page 12).

Code	langue	Code	langue	Code	langue	Code	langue
6565	Afar	7079	Faroese	7678	Lingala	8375	Slovaque
6566	Abkhazian	7082	Français	7679	Laotien	8376	Slovène
6570	Afrikaans	7089	Frisien	7684	Lithuanien	8377	Samoan
6577	Ameharic	7165	Irlandais	7686	Létonien, Letton	8378	Shona
6582	Arabe	7168	Ecossais	7771	Malgache	8379	Somali
6583	Assamese	7176	Galicien	7773	Maori	8381	Albanais
6588	Aymara	7178	Guarani	7775	Macédonien	8382	Serbe
6590	Azerbaïjani	7185	Gujarati	7776	Malayalam	8385	Soudanais
6665	Bashkir	7265	Hausa	7778	Mongolien	8386	Suédois
6669	Biélorusse	7273	Hindi	7779	Moldave	8387	Swahili
6671	Bulgare	7282	Croate	7782	Marathi	8465	Tamoul
6672	Bihari	7285	Hongrois	7783	Malais	8469	Telugu
6678	Bengali; Bangla	7289	Arménien	7784	Maltais	8471	Tajik
6679	Tibétain	7365	Interlingua	7789	Birman	8472	Thaï
6682	Breton	7378	Indonésien	7865	Nauru	8473	Tigrinya
6765	Catalan	7383	Icelandais	7869	Népalais	8475	Turkmène
6779	Corse	7384	Italien	7876	Hollandais	8476	Tagalog
6783	Tchèque	7387	Hébreux	7879	Norvégien	8479	Tonga
6789	Gallois	7465	Japonais	7982	Oriya	8482	Turc
6865	Danois	7473	Yiddish	8065	Panjab	8484	Tatar
6869	Allemand	7487	Javanais	8076	Polonais	8487	Twi
6890	Bhutan	7565	Géorgien	8083	Pashto, Pushto	8575	Ukrainien
6976	Grec	7575	Kazakh	8084	Portugais	8582	Ourdou
6978	Anglais	7576	Groenlandais	8185	Quechua	8590	Ouzbek
6979	Espéranto	7577	Cambodgien	8277	Rhaeto-Romance	8673	Vietnamien
6983	Espagnol	7578	Kannada	8279	Roumain	8679	Volapük
6984	Estonien	7579	Coréen	8285	Russe	8779	Wolof
6985	Basque	7583	Kashmiri	8365	Sanskrit	8872	Xhosa
7065	Perse	7585	Kurde	8368	Sindhi	8979	Yoruba
7073	Finnois	7589	Kirghiz	8372	serbo-croate	9072	Chinois
7074	Fiji	7665	Latin	8373	Singalais	9085	Zoulou

## Liste des codes pays

Entrez le numéro de code adéquat pour le réglage initial de "Code pays" (voir page 14).

Code	Pays	Code	Pays	Code	Pays	Code	Pays
AD	Andorre	ER	Erythrée	LC	Sainte Luce	SB	Iles Salomon
AE	Emirats Arabes Unis	ES	Espagne	LI	Liechtenstein	SC	Seychelles
AF	Afghanistan	ET	Ethiopie	LK	Sri Lanka	SD	Soudan
AG	Antigua et la Barbuda	FI	Finlande	LR	Liberia	SE	Suède
AI	Anguilla	FJ	Fiji	LS	Lesotho	SG	Singapour
AL	Albanie	FK	Falkland Islands	LT	Lituanie	SH	Saint Hélène
AM	Arménie	FM	Micronésie	LU	Luxembourg	SI	Slovénie
AN	Antilles Hollandaises	FO	Iles Féroé	LV	Lettonie	SJ	Iles Svalbard et Jan Mayen
AO	Angola	FR	France	LY	Libye	SK	République Slovaque
AQ	Antarctique	FX	France (Métropole)	MA	Maroc	SL	Sierra Leone
AR	Argentine	GA	Gabon	MC	Monaco	SM	San Marino
AS	Samoa Américaine	GB	Grande Bretagne	MD	Moldavie	SN	Sénégal
AT	Autriche	GD	Grenade	MG	Madagascar	SO	Somalie
AU	Australie	GE	Géorgie	MH	Iles Marshall	SR	Suriname
AW	Aruba	GF	Guyane Française	MK	Macédoine	ST	Saint Tome et Principe
AZ	Azerbaïdjan	GH	Ghana	ML	Mali	SU	Ex URSS
BA	Bosnie-Herzégovine	GI	Gibraltar	MM	Myanmar	SV	El Salvador
BB	Barbares	GL	Groenland	MN	Mongolie	SY	Syrie
BD	Bangladesh	GM	Gambie	MO	Macao	SZ	Swaziland
BE	Belgique	GN	Guinée	MP	Northern Mariana Islands	TC	Iles Turks et Caïques
BF	Burkina Faso	GP	Guadeloupe (Française)	MQ	Martinique (Française)	TD	Tchad
BG	Bulgarie	GQ	Guinée Equatoriale	MR	Mauritanie	TF	Territoires français du sud
BH	Bahrain	GR	Grèce	MS	Montserrat	TG	Togo
BI	Burundi	GS	S. Géorgie & S. Sandwich Isls.	MT	Malte	TH	Thaïlande
BJ	Bénin	GT	Guatemala	MU	Maurice	TJ	Tadjikistan
BM	Bermudes	GU	Guam (USA)	MV	Maldives	TK	Tokelau
BN	Brunei Darussalam	GU	Guam (USA)	MW	Malawi	TM	Turkménistan
BO	Bolivie	GW	Guinée Bissau	MX	Mexique	TN	Tunisie
BR	Brésil	GY	Guyane	MY	Malaisie	TO	Tonga
BS	Bahamas	HK	Hong Kong	MZ	Mozambique	TP	Timor d l'est
BT	Bhutan	HM	Iles Heard et McDonald	NA	Namibie	TR	Turquie
BV	Bouvet Island	HN	Honduras	NC	Nouvelle Calédonie (française)	TT	Trinité et Tobago
BW	Botswana	HR	Croatie	NE	Niger	TV	Tuvalu
BY	Biélarussie	HT	Haïti	NF	Ile Norfolk	TW	Taiwan
BZ	Belize	HU	Hongrie	NG	Nigeria	TZ	Tanzanie
CA	Canada	ID	Indonésie	NI	Nicaragua	UA	Ukraine
CC	Cocos (Keeling) Islands	IE	Irlande	NL	Pays Bas	UG	Ouganda
CF	République de Centre Afrique	IL	Israël	NO	Norvège	UK	Royaume Uni
CG	Congo	IN	Inde	NP	Népal	UM	petites lies bordant les USA
CH	Suisse	IO	Territoire de l'Océan Indien Britannique	NR	Nauru	US	Etats Unis
CI	Côte d'Ivoire	IQ	Iraq	NU	Niue	UY	Uruguay
CK	Cook Islands	IR	Iran	NZ	Nouvelle Zélande	UZ	Ouzbékistan
CL	Chilie	IS	Iceland	OM	Oman	VA	Etat de Vatican
CM	Cameroun	IT	Italie	PA	Panama	VC	Saint Vincent & Grenadines
CN	Chine	JM	Jamaïque	PE	Pérou	VE	Venezuela
CO	Colombie	JO	Jordanie	PF	Polynésie (Française)	VG	Iles Vierges (Britannique)
CR	Costa Rica	JP	Japon	PG	Papouasie Nouvelle Guinée	VI	Iles Vierge (USA)
CS	Ex Tchecoslovaquie	KE	Kenya	PH	Philippines	VN	Vietnam
CU	Cuba	KG	Kyrgyzstan	PK	Pakistan	VU	Vanuatu
CV	Cape Vert	KH	Cambodge	PL	Pologne	WF	Iles Wallis et Futuna
CX	Christmas Island	KI	Kiribati	PM	Saint Pierre et Miquelon	WS	Samoa
CY	Chypre	KM	Comores	PN	Ile Pitcairn	YE	Yémen
CZ	République Tchèque	KN	Saint Kitts & Nevis Anguilla	PR	Puerto Rico	YT	Mayotte
DE	Allemagne	KP	Corée du nord	PT	Portugal	YU	Yougoslavie
DJ	Djibouti	KR	Corée du sud	PW	Palau	ZA	Afrique du sud
DK	Danemark	KW	Koweït	PY	Paraguay	ZM	Zambie
DM	Dominique	KY	Iles Caïman	QA	Qatar	ZR	Zaire
DO	République Dominicaine	KZ	Kazakhstan	RE	Réunion (Française)	ZW	Zimbabwe
DZ	Algérie	LA	Laos	RO	Roumanie		
EC	Equateur	LB	Liban	RU	Fédération Russe		
EE	Estonie			RW	Rwanda		
EG	Egypte			SA	Arabie Saoudite		
EH	Sahara Occidental						



## Spécification

### Généralités

Alimentation	AC 110-240V, 50/60 Hz
consommation	14W
Dimensions (approx.)	430 X 67 X 242 mm (L/H/P)
Poids (approx.)	2.7 kg
Température de fonctionnement	5°C à 40°C (41°F à 104°F)
Humidité	5 % à 90 %

### Système

Laser	semi-conducteur à laser, longueur d'onde 650 nm
Système de signal	PAL/NTSC
Réponse en fréquence	DVD (PCM 96 kHz): 8 Hz à 44 kHz DVD (PCM 48 kHz): 8 Hz à 22 kHz CD: 8 Hz à 20 kHz
Rapport signal sur bruit	supérieure à 100dB (ANALOGIQUE OUT uniquement les connecteurs)
Distorsion harmonique	inférieure à 0.008%
Plage dynamique	supérieure à 100 dB (DVD) supérieure à 95 dB (CD)

### Sorties

VIDÉO OUT	1.0 Vp-p 75 $\Omega$ , sync négatif, prise jack RCA x 1/SCART(TO TV)
S-VIDÉO OUT	(Y) 1.0 V (p-p), 75 $\Omega$ , sync négatif ., Mini DIN 4-broches x 1 (C) 0.3 V (p-p) 75 $\Omega$
Sortie audio (audio numérique)	0.5 V (p-p), 75 $\Omega$ , prise jack RCA x 1
Sortie audio (audio optique)	5 V (p-p), 75 $\Omega$ , connexion optique x 1
Sortie audio (audio analogique)	2.0 Vrms (1 kHz, 0 dB), 330 $\Omega$ , prise jack RCA (L, R) x 1/SCART(TO TV)

### Accessoires

Câble vidéo	.....1
Câble audio	.....1
Télécommande	.....1
Piles	.....2

- La conception et les spécifications sont sujets à modification sans avertissement.

Fabriqué sous licence des Laboratoires Dolby. "Dolby" et le symbole double-D sont des marques déposées des Laboratoires Dolby. Travaux confidentiels non publiés. Copyright 1992-1997 Dolby Laboratories. Tous droits réservés.

"DTS" et "DTS Digital Out" sont des marques déposées de Digital Theater Systems, Inc.



P/N: 3834RS0049E