



# DRAAGBARE CD-CASSETTERECORDER HANDLEIDING

MODELLEN : CD-363A/AX  
CD-364A



Handleiding zorgvuldig te lezen voor  
aan de slag gaat.

ing voor later.

ontwerp en de kenmerken  
gewijzigd zonder vooraf-



## Vorzorgsmaatregelen

	<b>GEVAAR VOOR EEN ELEKTRISCHE SCHOK: NIET OPENEN</b>	
<b>LET OP: VERMIJD ELEKTRISCHE SCHOKKEN, HAAL HET DEKSEL (OF DE ACHTERWAND) NIET VAN HET APPARAAT IN HET APPARAAT ZITTEN ER GEEN ONDERDELEN DIE NUTTIG KUNNEN ZIJN VOOR DE GEBRUIKERS. DOE BEROEP OP GEKWALIFICEERDE SERVICEMENSEN.</b>		

### Verklaring grafische symbolen:

 Dit symbool van een bliksemlicht met pijl in een gelijkzijdige driehoek is bedoeld om de gebruiker ervoor te waarschuwen dat er in het productomhulsel een onbeschermd, gevaarlijk voltage aanwezig is. Dit voltage kan voldoende groot zijn om mensen een elektrische schok te geven.

 Het uitroepteken in een gelijkzijdige driehoek is bedoeld om de gebruiker erop te wijzen dat er in de handleiding bij het product belangrijke bedienings- en onderhoudsinstructies (service) vermeld staan.

### LET OP

VOORKOM VUURGEVAAR OF ELEKTRISCHE SCHOKKEN. VERMIJD DAT HET TOESTEL AAN REGEN OF VOCHT WORDT BLOOTGESTELD. Maak de behuizing van het toestel niet open. U kan een elektrische schok krijgen. Doe uitsluitend beroep op gekwalificeerde service-mensen.

**Stel het apparaat niet bloot aan druppels of spat-ten. Plaats geen voorwerpen gevuld met vloeistof-fen, zoals vazen, boven op het toestel.**

### Let op:

Plaats het toestel niet in een kleine ruimte, zoals een boekenkast of een ingebouwde kast.

### LET OP

Wanneer u handelingen, aanpassingen of prestatieverhogende procedures uitvoert die niet in deze handleiding worden beschreven, dan kan u worden blootgesteld aan gevaarlijke straling.

Het laseronderdeel van dit toestel kan straling produceren die de Klasse1-grens overstijgt.

**CAUTION: INVISIBLE LASER RADIATION WHEN OPEN AND INTERLOCKS DEFEATED. AVOID EXPOSURE TO BEAM.**

**WARNING: OSYNLIG LASERSTRÅLNING NÅR DENNA DEL ÅR ÖPPNAD STRÅLEN ÅR FARLIG.**

**Attention: Quand l'appareil est ouvert, ne pas s'exposer aux radiations invisibles du faisceau laser.**

Dit label bevindt zich aan de binnenzijde.

CLASS 1	LASER PRODUCT
KLASSE 1	LASER PRODUKT
LUOKAN 1	LASER LAITE
KLASS 1	LASER APPARAT
CLASSE 1	PRODUIT LASER

Deze cd-speler valt onder KLASSE 1 LASER product. Het label KLASSE 1 LASERPRODUCT bevindt zich aan de buitenzijde van het toestel.

Dit product werd er aardigd in o ereenstemming met de eisen oor radiointerferentie an de EEC richtlijn 89/336/EEC, 93/68/EEC y 73/23/EEC.

## Inhoudstafel

### INLEIDING

Vorzorgsmaatregelen	2
Inhoudstafel	3
Voor gebruik	4
Veiligheidstips	4
Wat u moet weten over schijfjes	4
Aantekeningen over de bandjes	4
Bovenpaneel/Vorzijdenpaneel	5
Achterpaneel/Display	6

### VOOR U HET TOESTEL GEBRUIKT

Voedingsingang	7
Aansluiting van de voedingskabel	7
Instellen van het voltage (OPTIONEEL)	7
Plaatsen van de batterijen	7
Instellen van de audio	7
Instellen van het volume	7
Hoofdtelefoonaansluiting	7



### WERKING

Naar de radio luisteren	8
Naar de radio luisteren	8
Instellen van STEREO/MONO	8
Cassettespeler	8
Afspelen van een cassette	8
Pauze	8
Stoppen met afspelen	8
Achteruit doorlopen of vooruit doorlopen	8
Afspelen van een cd	9
Afspelen van een cd	9
Pauze	9
Stoppen met afspelen	9
Een nummer overslaan	9
Nummers zoeken	9
Herhalen	9
Opnemen	10
Basisopname	10
Gesynchroniseerde opname van een CD	10

### REFERENTIE

Technische specificaties	11
--------------------------	----

### Over de symbolen voor de instructies

-  Duidt op gevaren die het apparaat zelf kunnen schaden of die andere materiële schade kunnen veroorzaken.
-  Verwijst naar speciale werkingskenmerken van dit apparaat.
-  Verwijst naar tips en hints om de taak te vergemakkelijken.

## Voor gebruik

### Veiligheidstips

#### De behandeling van de eenheid

##### Bij het versturen van de eenheid

Het originele verzendkarton en het verpakkingsmateriaal zijn erg handig. Verpak het apparaat terug in zijn originele verpakking als u het naar de fabriek moet terugsturen, zodat het optimaal is beschermd.

##### Hou het oppervlak van het schijfje rein

Gebruik geen vluchtige vloeistoffen (zoals bijvoorbeeld een insecticidenspray) in de nabijheid van het apparaat. Vermijd dat plasticen producten gedurende lange tijd in contact komen met het toestel. Deze laten sporen op het oppervlak na.

#### Het schoonmaken van de eenheid

##### Het reinigen van de behuizing

Gebruik een zachte, droge doek. Als de oppervlakken extreem vuil zijn, gebruik u het best een lichtjes bevochtigde zachte doek met een zachte detergentoplossing. Gebruik geen sterke solventen zoals alcohol, benzine of verdunner (thinner), aangezien deze het oppervlak van het apparaat kunnen beschadigen.

### Wat u moet weten over schijfjes

#### De behandeling van de discs

De weergavezijde van de disc niet aanraken. Houd de disc aan de randen vast, zodat er geen vingerafdrukken op het oppervlak komen. Geen papier of plakband op de discs bevestigen.

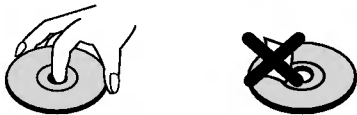

#### Opslag van de discs

Bewaar de disc na het afspelen in de daarvoor voorziene hoes of doos. Stel de discs niet bloot aan direct zonlicht of warmtebronnen, of laat ze niet achter in een geparkeerde wagen waar ze aan direct zonlicht zijn blootgesteld, aangezien de warmte in de wagen aanzienlijk kan oplopen.

#### Het schoonmaken van de discs

Vingerafdrukken en stof op de discs veroorzaken beeld- en geluidsvervalsing. Reinig de disc voor het spelen met een schoon doek, van het midden naar buiten toe.



Gebruik geen sterke solventen zoals alcohol, benzine, verdunner, commerciële reinigingsmiddelen of antistatische sprays voor oudere vinyl lp's.

### Aantekeningen over de bandjes

#### Opnameprotectie

Door het flapje van de cassette te verwijderen (met een klein schroevendraaier) wordt er voorkomen dat de band gewist wordt.



Om opnieuw op te nemen, kunt u het gatje met een beetje plakband.

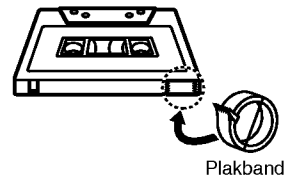

## Bovenpaneel/Voorzijdenpaneel

### Bovenpaneel (Model CD-363A/AX en CD-364A)



### Voorzijdenpaneel (Model CD-363A/AX)

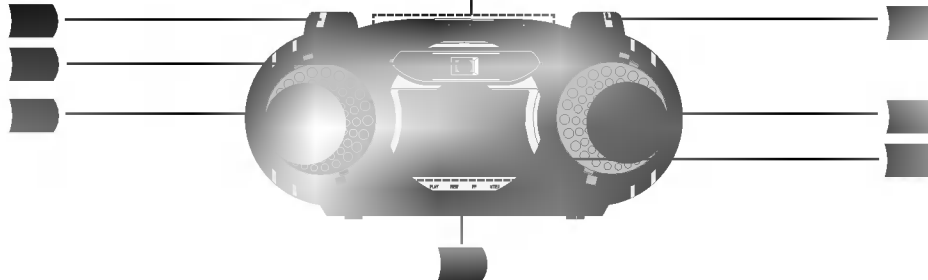

### Voorzijdenpaneel (Model CD-364A)

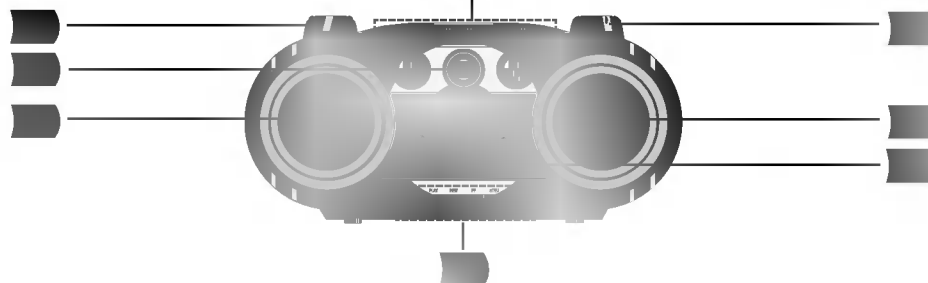

1. CD-DEUR
2. FUNCTIE-KIEZER  
[CD/ FM/ AM/ TAPE (OFF)]
3. VOLUME-TOETS
4. DISPLAY-SCHERM indicator
5. LINKER-EN RECHTERLUIDSPREKER
6. CASSETTE-FUNCTIE-toetsen
  - OPNAME-toets (REC ●)
  - CASSETTE AFSPELEN-toets (PLAY ►)
  - TERUGSPOEL-toets (REW ◀◀)
  - VOORUITSPOEL-toets (FF ►►)
  - CASSETTE-STOP (ST ■)/CASSETTEDEUR OPENEN (EJ ▲)
  - CASSETTE PAUZE (PAUSE ||)
7. CASSETTEDEUR
8. AFSTEM-toets
9. CD-FUNCTIE-toetsen
  - CD-HERHAAL-toets
  - CD AFSPELEN/PAUZE-toets (►||)
  - CD OVERSLAAN/ZOEKEN-toets  
(◀◀/◀◀, ►►/►►)
  - CD-STOP-toets (■)
  - CD-DEUR OPEN-toets (▲ OPEN)
10. FREQUENTIE-indicator

## Achterpaneel/Display

### Achterpaneel (Model CD-363A/AX en CD-364A)

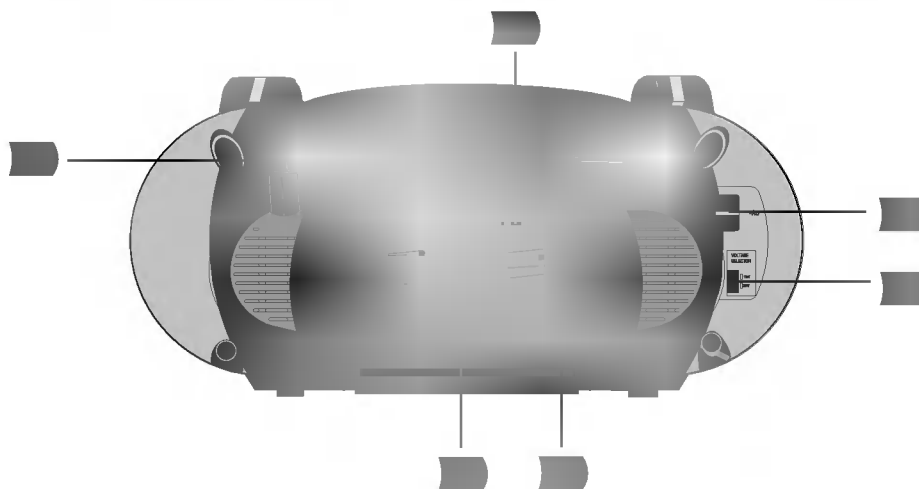

### Display (Model CD-363A/AX)



### Display (Model CD-364A)

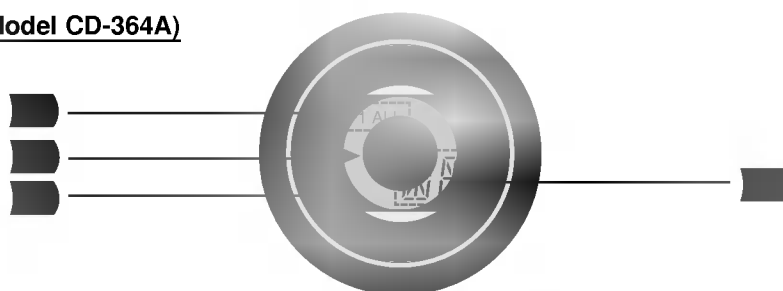

1. FM ANTENNE
2. RIF/ FM MODUSKIEZER (ST./MONO)
3. AC VOEDING INGANGSAANSLUITING
4. VOLTAGEKIEZER (OPTIONEEL)
5. AANSLUITING VOOR DE HOOFTELEFOON (🎧):  
∅ 3,5 mm
6. BATTERIJENVAKJE
7. CD HERHAAL AFSPEEL-indicator
8. CD AFSPEEL-indicator
9. CD PAUZE-indicator
10. CD NUMMER-indicator



## Voedingsingang

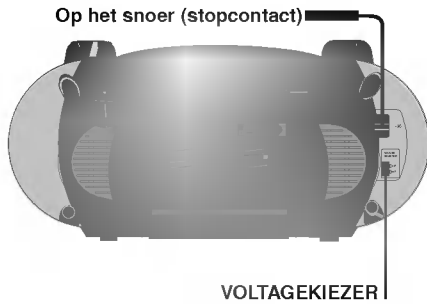

### Aansluiting van de voedingskabel

- 1** Voor dat u de voedingskabel aansluit, controleer dat het voltage van het toestel hetzelfde is als die van uw stroomvoorziening.
- 2** Sluit een uiteinde van het elektriciteitssnoer aan (bijgeleverd) op de stroomingang op de achterzijde van uw toestel.
- 3** Sluit het andere uiteinde aan op het stopcontact.

#### **N** Opmerking

Haal de stekker uit het stopcontact als u het toestel gedurende lange tijd niet zal gebruiken.

### Instellen van het voltage (OPTIONEEL)

Indien uw toestel aan de achterzijde is uitgerust met een voltagekiezer, verzeker u er dan van dat deze op de plaatselijke waarde staat ingesteld voor u het stroomsnoer aansluit.

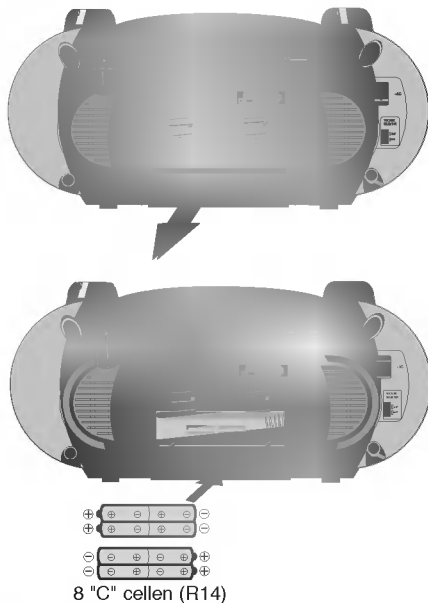

### Plaatsen van de batterijen

- 1** Druk op de deksel van de batterijencompartiment om deze te openen.
- 2** Plaats acht "C" (R14) batterijen (niet bijgeleverd) in het vakje en zorg er voor dat de + en - polen naar de juiste richting gepositioneerd zijn.
- 3** Plaats het deksel op nieuw in het apparaat.

#### **N** Opmerking

- Om schade te voorkomen vanwege lekke batterijen, verwijder de batterijen als u het apparaat gedurende lange tijd niet zal gebruiken.
- Als de batterijen leeg raken, vervang ze allemaal.
- Wanneer het apparaat met stroom functioneert, worden de batterijen niet verbruikt.

## Instellen van de audio

### Instellen van het volume

Draai de VOLUME-TOETS met de klok mee om de muziek luider te zetten en tegen de klok in om het stiller te zetten.

### Hoofdtelefoonaansluiting

- Sluit een stereo hoofdtelefoonplug (Ø 3,5mm) op de hoofdtelefooningang aan.
- De luidsprekers worden automatisch uitgeschakeld wanneer u een hoofdtelefoon (niet meegeleverd) aansluit.

## Naar de radio luisteren

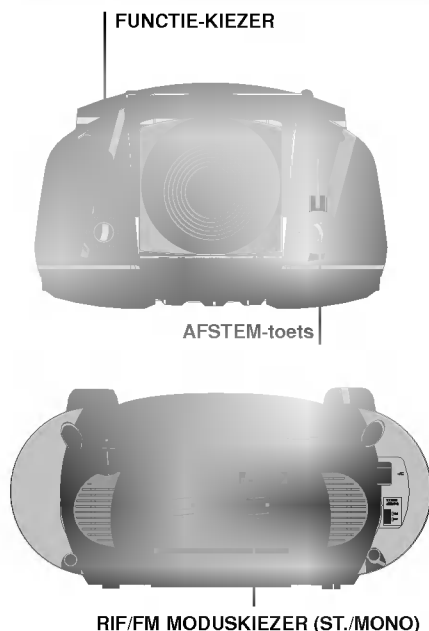

### Naar de radio luisteren

- 1 Stel de FUNCTIE-KIEZER in om AM of FM te selecteren.
- 2 Stel een zender in d.m.v. de AFSTEM-toets.

### Zet de radio uit

Stel de FUNCTIE-KIEZER op TAPE (OFF) in om het apparaat uit te zetten.

### Instellen van STEREO/MONO

- 1 Stel de RIF/FM MODUSKIEZER op ST. in om naar een FM stereozender te luisteren.
- 2 Stel de RIF/FM MODUSKIEZER op MONO in om naar een FM monozender te luisteren. Deze functie vermindert aanzienlijk storende geluiden, maar het stereo-effect valt echter weg.

### Opmerkingen

Stel het antenne zodanig in dat de ontvangst duidelijk wordt.

- **AM-antenne**  
Deze antenne is in het apparaat ingebouwd en kan draaien voor een betere ontvangst.
- **FM-antenne**  
Trek de antenne uit en stel de hoek en de richting in om een betere ontvangst te vinden.

## Cassettespeler

### Model

CD-363A/AX



### Model

CD-364A

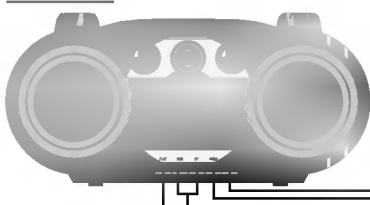

CASSETTE PAUZE (PAUSE II)

CASSETTEDEUR OPENEN (EJ ▲)

• TERUGSPOEL (REW ◀◀)

• VOORUITSPOEL (FF ▶▶)

CASSETTE AFSPLEN (PLAY ▶)

### Afspelen van een cassette

- 1 Stel de FUNCTIE-KIEZER op TAPE in.
- 2 Open de cassettedeur door op de CASSETTEDEUR OPENEN (EJ ▲) te drukken.
- 3 Plaats een bandje in het vak en druk de CASSETTEDEUR dicht.
- 4 Druk op PLAY (PLAY ▶) om af te spelen.

### Pauze

Om te pauzeren, druk op de CASSETTE PAUZE (PAUSE II). Druk nogmaals op deze toets om verder af te spelen.

### Stoppen met afspelen

Druk op de CASSETTE-STOP (ST ■) om te stoppen met afspelen. (Uw apparaat zal automatisch stoppen met afspelen aan het eind van het bandje).

### Achteruit doorlopen of vooruit doorlopen

Nadat u even aangehouden op de TERUGSPOEL/VOORUITSPOEL-toets (REW ◀◀ / FF ▶▶) heeft gedrukt, kunt u op PLAY (PLAY ▶) drukken om weer af te spelen.



## Afspelen van een cd

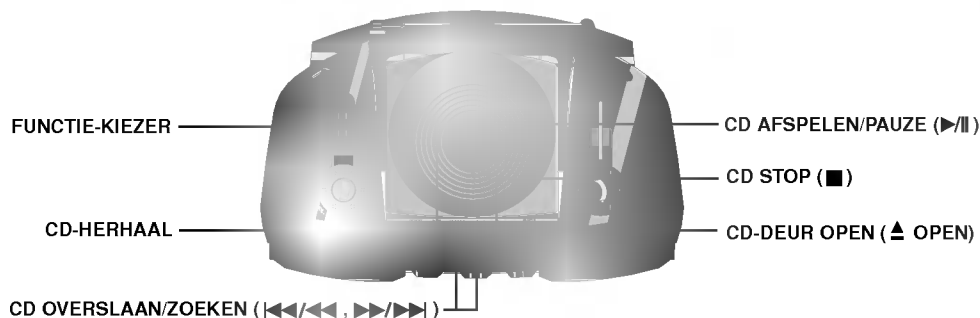

### Afspelen van een cd

- 1** Stel de FUNCTIE-KIEZER op CD in.
- 2** Druk op de CD-DEUR OPEN-toets (▲ OPEN) om het CD-vak te openen.
- 3** Plaats een CD in het vak met de afgedrukte zijde naar boven.
- 4** Doe de CD-lade dicht. Het display geeft het totale aantal titels weer.
- 5** Druk op CD AFSPLEEN/PAUZE (▶||) om te beginnen met afspelen. Het titelnummer wordt op het display weergegeven.

### Pauze

Druk op CD AFSPLEEN/PAUZE (▶||) om te pauzeren tijdens het afspelen.

Wanneer een nummer wordt gepauzeerd, "||" knippert in het display.

Druk nogmaals op de CD AFSPLEEN/PAUZE-toets (▶||) om verder te gaan met het afspelen.

### Stoppen met afspelen

Druk tijdens het afspelen op de CD STOP-toets (■).

### Een nummer overslaan

- Druk op de CD OVERSLAAN/ZOEKEN-toets (▶▶/▶▶) om naar het volgende nummer te gaan.
- Indien er in de loop van een nummer één maal op de CD OVERSLAAN/ZOEKEN-toets (|◀◀/▶▶) wordt gedrukt, dan gaat het apparaat opnieuw naar het begin van dat nummer. Indien er nogmaals op de toets wordt gedrukt, dan wordt er voor elke druk op de toets één nummer overgeslagen.

### Nummers zoeken

Nadat u tijdens het afspelen even aangehouden op de CD OVERSLAAN/ZOEKEN-toets (|◀◀/▶▶, ▶▶/▶▶) gedrukt heeft, druk op de CD AFSPLEEN/PAUZE-toets (▶||) op het gewenste punt.



#### Opmerkingen

- Houd het apparaat recht en stil wanneer er CD's in de CD-lade zijn geplaatst. Anders kunt u de CD's of het apparaat beschadigen.
- Raak de afspelijde van de CD niet aan (de kant zonder afdruk).
- Maak uw CD schoon vanaf het midden naar buiten met een zachte en droge doek.

### Herhalen

#### Eén nummer herhalen.

Druk tijdens het afspelen op CD-HERHAAL.

- In het display verschijnt "REPEAT 1".

#### Alle nummers herhalen.

Druk tijdens het afspelen nogmaals op CD-HERHAAL.

- In het display verschijnt "REPEAT ALL".

#### Herhalend afspelen annuleren

Druk tijdens het afspelen nogmaals op CD-HERHAAL.

- De herhaal-indicator verdwijnt.

## Opnemen

Spoel de cassette door naar het punt waarop de opname kan starten. (Gebruik uitsluitend gewone cassettes.)

### Model CD-363A/AX



CASSETTE PAUZE (PAUSE II)  
CASSETTE-STOP (ST ■)  
CASSETTE AFSPELEN (PLAY ►)  
OPNAME (REC ●)

### Model CD-364A

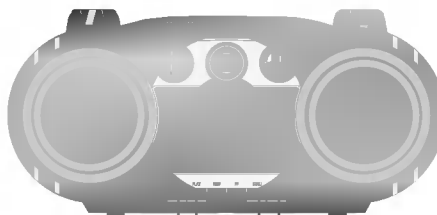

CASSETTE PAUZE (PAUSE II)  
CASSETTE-STOP (ST ■)  
CASSETTE AFSPELEN (PLAY ►)  
OPNAME (REC ●)

FUNCTIE-KIEZER

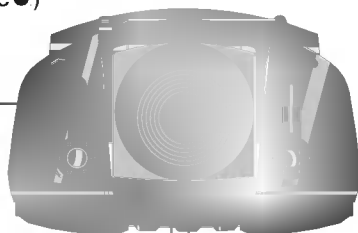

CD OVERSLAAN/ZOEKEN (|◀◀/▶▶, ▶▶/▶▶|)

### Basisopname

- 1 Selecteer de gewenste opname-functie door op de FUNCTIE-KIEZER te drukken, behalve op de TAPE-functie.
- 2 Plaats een lege band in de cassette-lade.
- 3 Druk op de OPNAME-toets (REC ●). De CASSETTE AFSPELEN-toets (PLAY ►) wordt automatisch ingedrukt.
- 4 U kunt naar de CD of de radio luisteren.

### Gesynchroniseerde opname van een CD

Deze functie neemt automatisch een complete CD op in een cassette-bandje.

- 1 Plaats een CD in de lade en stel de FUNCTIE-KIEZER op CD in.
- 2 Plaats een lege band in de cassette-lade.
- 3 Speel de CD af en stel op CD-pauze in.
- 4 Druk op de OPNAME-toets (REC ●). De CASSETTE AFSPELEN-toets (PLAY ►) wordt automatisch ingedrukt.
- 5 Na ongeveer 7 seconden start de gesynchroniseerde opname automatisch.

### Opnamepauze

Druk op de CASSETTE-PAUZE-toets (PAUSE II). Druk nogmaals op de CASSETTE-PAUZE-toets (PAUSE II) om verder te gaan met de opname.

### De opname stoppen

Druk op de CASSETTE-PAUZE-toets (ST ■). (Uw apparaat zal automatisch stoppen aan het eind van het bandje.)

### Opmerkingen

- Indien u een bepaalde track of nummer wenst op te nemen, dan selecteert u deze track met behulp van CD OVERSLAAN/ZOEKEN (|◀◀/▶▶, ▶▶/▶▶|) voor u met de CD opname begint.
- Als er lawaai tijdens het opnemen van een AM-zender voorkomt, herstel de RIF-functie opnieuw op de achterpaneel.

## Technische specificaties

DEEL		MODELLEN	CD-363A/AX	CD-364A
[Algemeen]	Stroomtoevoer	Zie het achterpaneel.		
	Stroomverbruik	20W		
	Massa	2.74kg		2.68kg
	Externe afmetingen (B x H x D)	374 x 178 x 255 mm		374 x 178 x 241 mm
	Uitgangstroom	1.3W X 2		
	Luidsprekers	8Ω X 2		
	Batterijenverbruik	Acht DC 12V"C"(R14) batterijen (niet bijgeleverd)		
[CD]	Frequentierespons	100 - 18000 Hz		
	Verhouding signaal en ruis	60 dB		
	T.H.D	0.7 %		
[Tuner]	FM	Afstembereik	87.5 -108 MHz/65 -108 MHz	87.5 -108 MHz
		Middelfrequentie	10.7 MHz	
		Antenne	Telescopische antenne	
	AM (MW)	Afstembereik	522 - 1611 kHz of 530 - 1610 kHz	
		Middelfrequentie	455 kHz	
		Antenne	Ferrietantenne	
[TAPE]	Opnamesysteem	4 nummers 2 stereozendes		
	Frequentierespons	125 - 8000Hz		
	Verhouding signaal en ruis	35/40dB (REC/PLAY)		

\* Wijzigingen in ontwerp en specificaties voorbehouden.



P/NO : 3828R-A069X