

دوين

أكتب الموديل والرقم المتسلسل هنا :

الموديل #

الرقم المتسلسل #

يمكن إيجاد هذه البيانات على الديباجة على جانب كل وحدة .

اسم الوكيل

تاريخ الشراء

رأ هذا الدليل

سوف تجد بالداخل الكثير من التلميحات المفيدة حول كيفية استخدام وصيانة مكيف الهواء بصورة جيدة . القيام بإجراءات وقائية بسيطة من جانبك يمكن أن توفر لك الكثير من الوقت والمالي طول فترة بقاء جهاز مكيف الهواء .
سوف تجد الكثير من الاجوية للمشاكل العامة في قسم التحري عن الخطأ واصلاحه . اذا ما قمت بالقاء نظرة في قسم تحري الخطأ واصلاحه فلن يتطلب منك استدعاء عامل للتصليح .

انتبه !

- اتصل بعني الخدمة المعتمد لتصليح وصيانة هذه الوحدة .
- اتصل بعامل التركيب لتركيب هذه الوحدة .
- غير مسموح للاطفال والمعاقب لاستخدام هذا الجهاز دون اشراف .
- يجب الاشراف على العبايا للتاكيد بعدم عندهم بمكيف الهواء .
- عندما يتطلب تغيير الوصلة الكهربائية ، يجب أن يقوم بعملية التغيير فني معتمد .
- عمل التركيب يجب أن يتم حسب مقاييس الاسلاك القومية ومن قبل الفنيين المعتمدين فقط .



لمنع الإصابة بجروح وتلف الممتلكات ، اتبع هذه التعليمات
 ⚠️ التشغيل الغير صحيح بسبب تجاهل التعليمات سوف يسبب الاذى والتلف .
 تم توضيح درجة الخطورة بالرموز التالية :

⚠️ **تحذير** توضيح الرمز احتمال حدوث وفاة أو اذى جسيم .

⚠️ **تنبيه** يوضح الرمز احتمال حدوث جروح أو تلف الممتلكات .

لا تقم بهذا أبداً



قم بهذا دائماً



■ تم تصنيف البنود التالية بواسطة هذه الرموز .

⚠️ تحذير



• سوف تتسبب في حدوث صدمة كهربائية أو حريق .
 إذا ما تعرضت سلك الامداد الى تلف ، يجب تغييره من قبل المصنع .
 او وكيل أو بواسطة فني مؤهل وذلك من أجل تقادي أي مخاطر (Y ملحق) .



• يتسبب ذلك في حدوث صدمة كهربائية أو حريق بسبب توليد الحرارة



• والا سوف تتسبب في حدوث صدمة كهربائية أو حريق بسبب توليد الحرارة أو الصدمة الكهربائية .



• قد يؤدي ذلك صحتك .



• قد يسبب ذلك صدمة كهربائية .



• فسوف يتسبب ذلك في حدوث صدمة كهربائية أو حريق بسبب توليد الحرارة .



• عدم التركيب قد يسبب حادث حريق وصدمة كهربائية .



• قد تسبب في فشل أداء المحركات أو حدوث صدمة كهربائية .



• عدم وجود الارضي قد يسبب صدمة كهربائية .



• قد يسبب صدمة كهربائية .



• قد يسبب حريق وصدمة كهربائية .



• قد تسبب في حدوث حريق أو صدمة كهربائية .



• قد تسبب إنفجار أو حريق



• قد يسبب حريق أو صدمة كهربائية



• قد يسبب صدمة كهربائية

⚠ تحذير

لا تفك أو تعمل المنتج بطريقة عشوائية

قد يتسبب انفجار أو احتراق

• قد يتسبب في عدم عمل المنتج أو حدوث صدمة كهربائية

• قد يسبب انفجار ، حريق أو احتراق

⚠ تنبيه

قد يتسبب في حدوث صدمة كهربائية

• قد يظهر نقص في الاكسجين .

لا تفك أو تعمل المنتج بطريقة عشوائية

• قد يدخل الماء في الوحدة ويؤوب المواد العازلة .
قد تسبب صدمة كهربائية .

لا تفك أو تعمل المنتج بطريقة عشوائية

• لأنها حادة وقد يصيبك بجروح .

لا تستخدم الجهاز لأغراض غير المخصصة

• فقد يتسبب في أذى الحيوانات أو الخضروات وفقدان الممتلكات .

لا تسمح لحيوان أليف أو شخص غير مؤهل بالتعامل مع المنتج

• قد يؤدي ذلك الحيوان الاليف أو الشتول .

عند تشغيل الوحدة ، تأكد من تشغيل التهوية

• بما أن المروحة تدور بسرعة شديدة أثناء التشغيل ، فمن المحتمل أن تتسبب في الإصابة بجروح .

لا تفك أو تعمل المنتج بطريقة عشوائية

• قد يتسبب في عدم تشغيل الجهاز أو حدوث حريق .

إمسكه بالأس من راسه

• قد يتسبب في حدوث صدمة كهربائية وتلف الممتلكات .

أثناء التشغيل ، أطلق النار على وجهك

• التشغيل مع فتح النوافذ قد يتسبب في بلل الوحدة الداخلية والأثاث المنزلية .

قد يتسبب في حدوث صدمة كهربائية

• التشغيل بدون مصافي قد يؤدي الى عدم عمل الجهاز .

تأكد من حامل الوحدة

• إذا تركت الجهاز يتلف . قريبا يؤدي ذلك الى تلف الوحدة الداخلية .

لا تسمح لغير مؤهل بالتعامل مع المنتج

• قد يتسبب في عدم تشغيل الجهاز او حدوث حادث ما .

لا تفك أو تعمل المنتج بطريقة عشوائية

• فهو يحتوي على مواد ملوثة ويصيبك بمرض .

لا تقم بضغط ثقلة على المنتج

• هناك خطر اشتعال حريق أو حدوث صدمة كهربائية .

لا تستخدم محاليل تنظيف

• قد يتسبب في حدوث صدمة كهربائية بسبب تغير لون المنتج وظهور خدوش على سطحه .

إذا وصل الماء داخل المنتج ، أفضل القيام الكهربائي

انتبه عندما تقوم بفتح الجهاز وتركيب الاطراف

الاعداد للتشغيل

- اتصل بفني التركيب الجهاز .
- ادخل الوصلة الكهربائية بصورة جيدة .
- لا تستخدم وصلة كهربائية تالفة أو غير قياسية .
- لا تستخدم نفس مخرج التيار الكهربائي مع اجهزة أخرى .
- لا تستخدم وصلة كهربائية ممتدة .
- لا تبدأ التشغيل أو إيقاف عن طريق ادخال/ نزع الوصلة الكهربائية .

الاستخدام

- تعرضك للهواء البارد لفترة طويلة بشكل خطراً على صحتك . لا تعرض الاشياء الموجودة بالداخل مثل الحيوانات الاليفة ، الشتول الى تيار الهواء المباشر لفترة طويلة .
- بسبب احتمال نقص الاوكسجين ، قم بتهوية الغرفة عندما تستخدم مع الجهاز آخر مثل الموقد أو أجهزة حرارية أخرى .
- لا تستخدم مكيف الهواء هذا لاغراض خاصة غير مسممة له (مثال : حفظ أجهزة دقيقة ، طعام ، حيوانات أليفة ، شتول ، ومواد فنية) .
- استخدام هذه الطريقة قد يضر هذه الممتلكات .

النظافة والصيانة

- لا تلمس الاجزاء المعدنية الخاصة بالوحدة عند إزالة المصفاة .
- قد تحدث إصابات عند التعامل مع اطراف حادة .
- لا تستخدم الماء عند تنظيف داخل مكيف الهواء .
- التعرض للماء قد يزيل المواد العازلة مما يؤدي الى حدوث صدمة كهربائية .
- عند تنظيف الوحدة ، تأكد أولاً من فصل الطاقة الكهربائية وقاطع الدائرة الكهربائية . تدور مروحة بسرعة عالية جداً أثناء التشغيل . هناك احتمال الاصابة بجروح إذا ما تم تشغيل الوحدة بصورة عرضية أثناء تنظيف الوحدة من الداخل .

الخدمة

من أجل التصليح والصيانة . اتصل بوكيك المعتمد .

درجة الحرارة العاملة

وضع التدفئة				وضع التبريد			
الوحدة الخارجية		الوحدة الداخلية		الوحدة الخارجية		الوحدة الداخلية	
أدنى	أقصى	أدنى	أقصى	أدنى	أقصى	أدنى	أقصى
١س	٢٤س	٢٠س	٢٧س	٢١س	٤٣س	٢١س	٣٢س

أدوات التحكم

تكون أدوات التحكم مثل واحدة من الآتي :

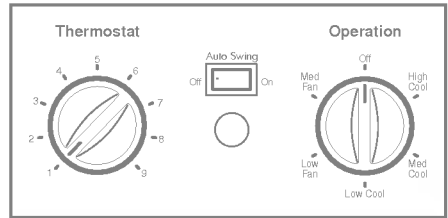
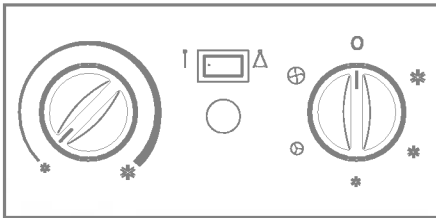
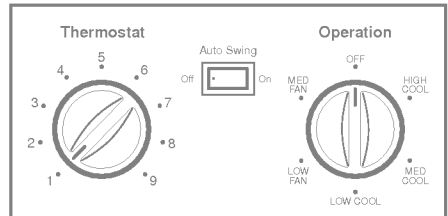
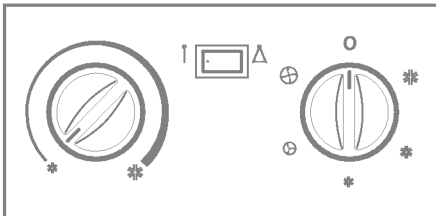
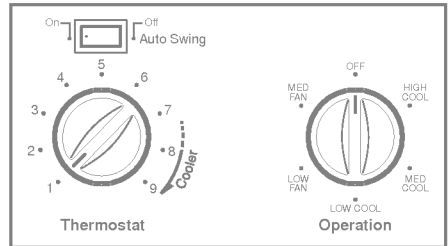
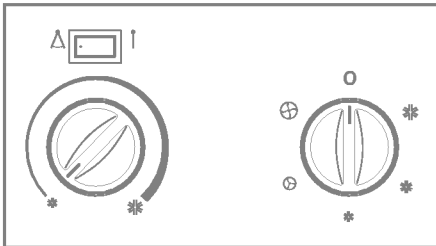
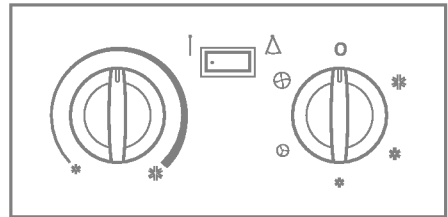
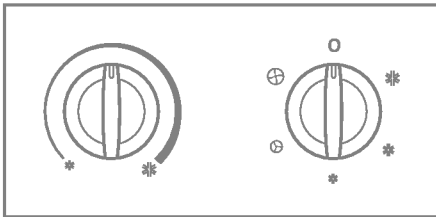
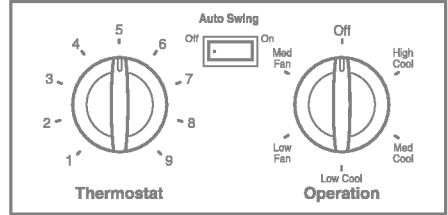
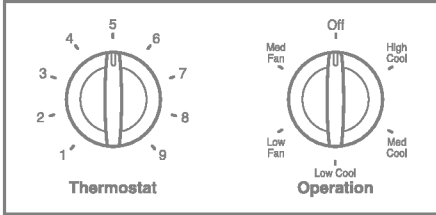

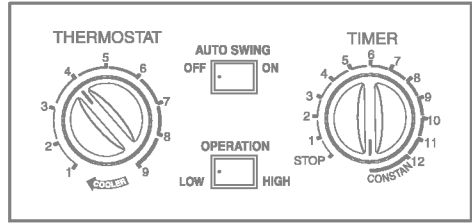
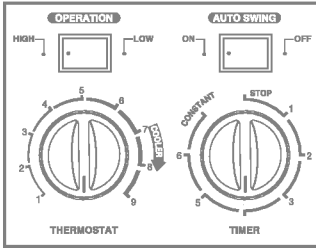

التشغيل

تبريد عال (⊛) High Cool وتبريد متوسط (⊛*) Med Cool
 وتبريد منخفض (⊛*) Low Cool يسمح بتشغيل المروحة بسرعة مختلفة. مروحة متوسطة (⊕) Med Fan
 ومروحة منخفضة (⊕) Low Fan يسمح بدوران الهواء وتصفية دون تبريد. إيقاف (o) OFF
 تحويل مكيف الهواء الى وضع الايقاف .
 ملاحظة : اذا حركت المفتاح من ضبط التبريد الى ايقاف OFF أو الى ضبط المروحة .
 انظر على الاقل ٣ دقيقة قبل العودة مرة أخرى الى ضبط التبريد

تبريد عالي : يسمح بالتبريد مع تشغيل سرعة عالية للمروحة
 تبريد منخفض : يسمح بالتبريد مع تشغيل منخفض للمروحة

وصف التبريد

لتشغيل التبريد العادي - اختر التبريد العالي أو المتوسط بمقبض التشغيل الى منتصف التيرموستات .
 لتشغيل أقصى تبريد - اختر التبريد العالي بمقبض التشغيل الى أعلى رقم متاح في مقبض التيرموستات .
 من أجل تشغيل هادئ وتبريد في الليل - اختر التبريد المنخفض بمقبض التشغيل الى منتصف مقبض التيرموستات .

التيرموستات

يستخدم التيرموستات THERMOSTAT لاحتفاظ بدرجة حرارة الغرفة. يدور الضاغط وتوقف لاحتفاظ بدرجة حرارة الغرفة في مستوى واحد . عندما تدور المقبض الى رقم أعلى (الى الجانب اليميني) فسوف يصبح الهواء الداخلي أكثر برودة .
 الوضع رقم ٥ أو ٦ (وضع مكيف الهواء الوسط) هو الوضع الطبيعي لمتوسط التبريد .

التاريخ الآلي

يتحكم مفتاح التاريخ الآلي على اتجاه الهواء الافقي بنظام تاريخ الهواء (ليس في كل الموديلات)
 التشغيل (ON) (Δ) : يعمل التاريخ الآلي
 الايقاف (OFF) (∩) : يتم ايقاف التاريخ الآلي

المؤقت

يستطيع المؤقت التحكم في وقت التشغيل في خلال ١٢ ساعة ، اذا ضبطت المؤقت على وضع « ١ » هذا يعني أن الوحدة سوف تتوقف ألبا بعد ساعة واحدة . اذا رغبت التشغيل بصورة متواصلة ، اضبط المؤقت على وضع « متواصل » CONSTANT . لا يستطيع مفتاح المؤقت الدوران أكثر من اتجاه الساعة من وضع المتواصل . اذا ضبطت مفتاح المؤقت في وضع الايقاف STOP تتوقف الوحدة عن كل التشغيل .

تنبيه ⚠

عندما يتم تشغيل مكيف الهواء في وضع التبريد وتم إيقافه (أو تم ضبطه على وضع المروحة) ،
 وانظر على الاقل لمدة ٣ دقائق قبل إعادة ضبطه الى تشغيل التبريد مرة أخرى .

أدوات التحكم

تبدو أدوات التحكم مثل الآتي :

■ الثيرموستات

ادر تحكم الثيرموستات الى الضبط المرغوب فيه .
وضع التحكم هو ضبط طبيعي لمتوسط الظروف .
يمكنك تغيير هذا الضبط ، اذا كان ضروري ،
حسب تفضيلك لدرجة الحرارة .
يتحكم الثيرموستات ألياً على التبريد أو التدفئة ،
الا أن المروحة تعمل بشكل متواصل .
كلما يكون مكيف الهواء في العمل ، اذا كانت
الغرفة شديدة الحرارة ، ادر تحكم التيمورستات
في إتجاه عقارب الساعة . وإذا كانت الغرفة
شديدة البرودة ، أدر الثيرموستات عكس إتجاه
عقارب الساعة .

■ مصباح التدفئة (☀)

عندما تم ضبط الوحدة على وضع التدفئة ، يعني
مصباح اخضر اللون. عندما يتراكم الجليد على
مبدل الحرارة في الخارج ، تتم عملية إزالة الجليد
ألياً وينطفئ المصباح الاخضر .
قد تصدر الوحدة صوت « هيس » ويتوقف موتور
المروحة الى ما بين ١ دقيقة و ١٠ دقائق .
لا يعتبر ذلك وجود مشكلة ما .
بعد عملية إزالة الجليد ، تبدأ عملية التدفئة
مرة اخرى .

■ التشغيل

- لايقاف (○): تعمل على إيقاف مكيف
الهواء .
سرعة مروحة منخفضة (⊗): يسمح بتشغيل المروحة
بسرعة منخفضة دون
تبريد (تدفئة) .
تبريد منخفض (#): يسمح بالتبريد مع تشغيل
المروحة بسرعة منخفضة
تبريد عالي (*): يسمح بالتبريد مع تشغيل
المروحة بسرعة عالية
تدفئة منخفضة (☀): يسمح بالتدفئة مع تشغيل
المروحة بسرعة منخفضة .
تدفئة عالية (☀): يسمح بالتدفئة مع تشغيل
المروحة بسرعة عالية

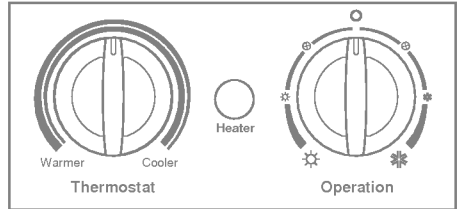
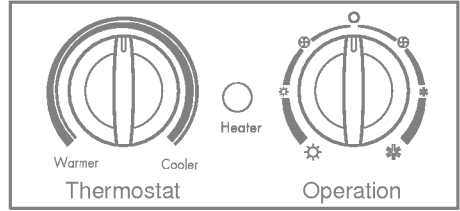
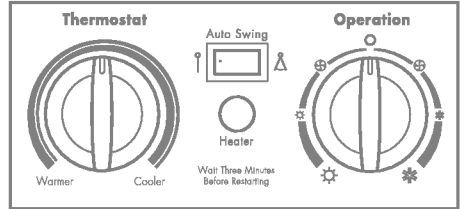
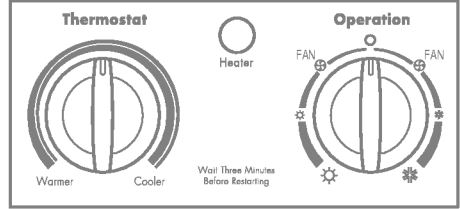

■ التاريخ الآلي (لبعض الموديلات)

- التشغيل (ON) (Δ) : يعمل تاريخ الهواء أثناء التشغيل .
يتم ضبط المقبض على وضع
التبريد أو التدفئة .
الايقاف (OFF) (⊥) : تعمل على إيقاف تاريخ الهواء .

⚠ تحذير

عندما كان يعمل مكيف الهواء في وضع التبريد وتم إيقافه أو تم ضبطه
على وضع المروحة . انتظر لمدة 3 دقائق قبل إعادة ضبطه على تشغيل التبريد مرة اخرى ،

جهاز التحكم عن بعد ولوحة التحكم يشبهان الاشكال التالية .

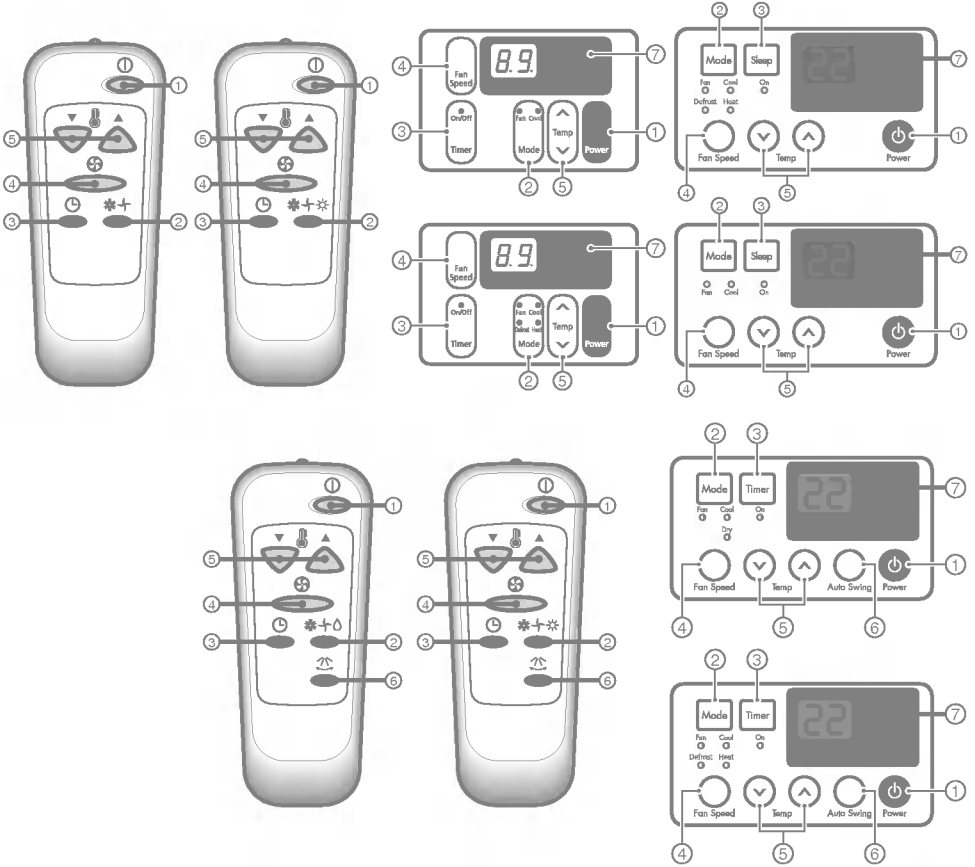

زر الطاقة

يبدأ التشغيل عند الضغط على هذا الزر ويتوقف عند الضغط عليه مرة أخرى .

مختار وضع التشغيل .

وظيفة التدفئة تتواجد بعض الموديلات فقط .

اختر وضع التبريد لتبريد الغرفة .

اختر وضع التدفئة لتدفئة الغرفة .

اختر وضع المروحة لتشغيل التهوية الاساسية بواسطة المروحة .

تشغيل/إيقاف المؤقت

يمكن ضبط المؤقت لبدء تشغيل أو إيقاف الوحدة بزيادة الساعات (حتى ١٢ ساعة)

ترتفع درجة الحرارة بواقع ٢ سنتغريت ولا تزيد أكثر من ذلك .

● مختار سرعة المروحة

من أجل قوة زائدة أثناء التبريد أو التدفئة ، اختر أعلى سرعة للمروحة .
موديل التبريد : ٣ سرعات (عالية (F3)-> منخفضة (F1) - متوسطة (F2))
موديل التدفئة : ٢ سرعتان (عالية (F2)-> منخفضة (F1)) .

● التحكم في درجة الحرارة

يراقب التيرموستات درجة حرارة الغرفة للاحتفاظ بدرجة الحرارة المرغوبة .
يمكن ضبط التيرموستات ما بين ١٦ - ٣٠ سنتغريت (٦١ - ٨٦ فهرنهايت) .
تستغرق الوحدة متوسط ٢٠ دقيقة لضبط حرارة الغرفة بدرجة ١ سنتغريت (١.٨ فهرنهايت) .

● زر التاريخ الآلي (موجود في بعض الموديلات)

يسمح لوحدة بتاريخ الفتحات الى اليسار واليمين أثناء التشغيل . اذا ما تم إلغاء هذا الخيار ، تتوقف الفتحات في بحر موضع الفني فيه هذه الوظيفة وتدفع الهواء في الاتجاه المشابه للفتحات .

● المستشعر عن بعد

في حالة عودة التيار الكهربائي بعد انقطاعه ، تقوم وظيفة اعادة التشغيل آلياً بتشغيل الجهاز في نفس الوضع السابق .

ادخال

● ادفع بأصبعك الى الخارج الغطاء الموجود على ظهر جهاز التحكم عن بعد .

● إنتبه الى موضع القطبية وادخل اثنين من حجارة البطارية الجديدة من نوع AAA ١.٥ فولت .

● أعد تركيب الغطاء .

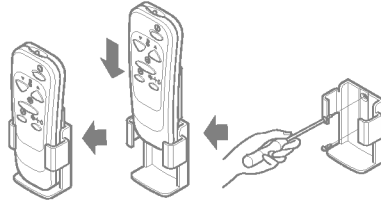

ملاحظة : لا تستخدم حجارة بطارية أعيد شحنها . تأكد من أن كلا حجارة البطارية جديدتان .

● من أجل منع تفريغ البطارية ، أنزع حجارة البطارية عن جهاز التحكم عن بعد

اذا كنت لا تنوي استخدام مكيف الهواء لمدة زمنية طويلة .

احتفظ بجهاز التحكم عن بعد بعيداً عن الأماكن الشديدة الحرارة أو الرطوبة .

للاحتفاظ بأعلى قدر من التشغيل على جهاز التحكم عن بعد ، يجب عدم تعرض وحدة

الاستشعار عن بعد الى اشعة الشمس المباشرة .

● يمكن تثبيت جهاز التحكم عن بعد على الجدار مستخدماً ماسك التثبيت .

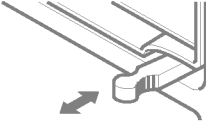

فتح الفتحة ■ إغلاق
لفتح الفتحة ، اسحب الرافعة نحوك
لاغلاقها ، ادفعها الى الداخل .

التحكم على الفتحة موجود أعلى مقابض التحكم .
من أجل كفاءة تبريد عالية ، أغلق الفتحة . يسمح ذلك بإعادة دورة الهواء الداخلي .
افتح الفتحة لطرد الهواء القديم .

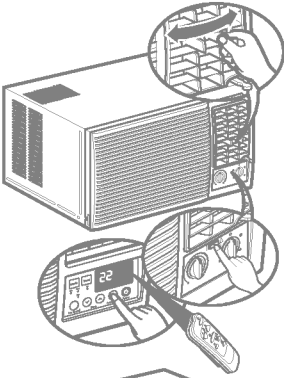

يمكن تعديل اتجاه تدفق الهواء بواسطة تغيير اتجاه فتحات مكيف الهواء .
يساعد ذلك على زيادة كفاءة تبريد مكيف الهواء .

تعديل اتجاه تدفق الهواء الافقي .
تعديل الفتحة الرأسية اليسار واليمين سوف تغير تدفق الهواء الافقي .

تعديل اتجاه تدفق الهواء الراسي .
تعديل الفتحة الافقية الى أعلى وأسفل سوف يغير تدفق الهواء الراسي .
يمكن تعديل الفتحات بلكز الظهر أو أعلى وأسفل الفتحات الرأسية .

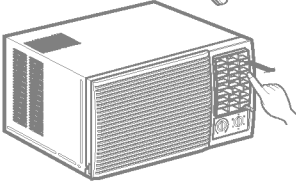

وضع الفتحات الموصى بها .
قم بتعديل الفتحات الى أعلى عند التبريد من أجل زيادة كفاءة التبريد .

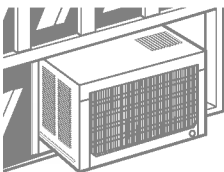

افصل التيار الكهربائي وانزع الوصلة الكهربائية قبل القيام بعمل النظافة لمكيف الهواء .
الشبكة والصندوق
استخدم ماء ومحلول خفيف عند التنظيف . لا تستخدم مبيض اللون أو ادوات كاشطة .

الملفات الخلفية
افحص الملفات الخلفية بصورة دورية ويجب تنظيفها بالبخار بواسطة فني وذلك اذا ما
تراكمت عليها الاوساخ و السخام . خدمة النظافة التي يقوم بها اخصائيون يمكن
الحصول عليها من وكيلك المحلي أو من قبل مراكز الصيانة .

مصفاة الهواء

يجب فحص مصفاة الهواء الموجودة في الشبكة الداخلية كما يجب تنظيفها على الأقل مرة بعد كل اسبوعين (أو اذا ما كان ضرورياً) وذلك للحفاظ على أعلى قدر من أداء مكيف الهواء .

كيف تنزع مصفاة الهواء

افتح الشبكة من أعلى أو اسفل لسهولة الصيانة بعد التركيب .

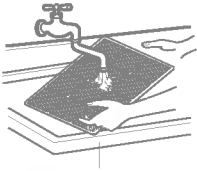
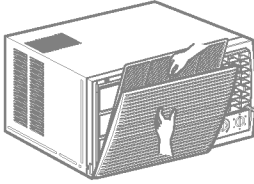
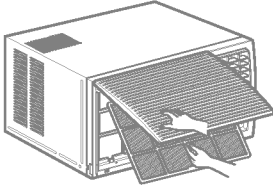

- افتح الشبكة الداخلية بواسطة سحب الباب الظاهر في الاسفل أو على قمة الوحدة (اعتماداً على التركيب) . راجع قسم مرشد استخدام الشبكة الداخلية القابلة للانعكاس قسم تركيب الهاردوير إذا رغبت في تغيير جانب الفتح .
- اسحب اللسان بلطف لتحرير المصفاة ، اسحب المصفاة في نفس اتجاه الفتح .
- اغسل المصفاة بماء دافئ ، وماء به صابون . يجب أن درجة حرارة الماء أقل من ٤٠ سنتغريت (١٠٤ فهرنهايت) .
- اشطف المصفاة بلطف وانفض عنها الماء . اجعلها تجف قبل تركيبها .

التصريف (اختياري)

قد يتغمر حوض التصريف بسبب شدة الرطوبة . لتصريف الماء الزائد ، انزع غطاء التصريف في ظهر الوحدة وأحكام ربط انبوب التصريف .

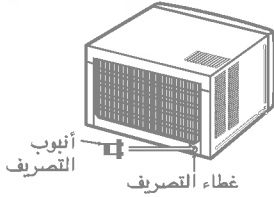

خد غطاء التصريف الذي شحن داخل مفرغ الهواء أو على الحاجز .

انزع القابس المطاطي من أسفل اناء القاعدة .

ركب إناء التصريف أعلى زاوية الصندوق حيث قمت بنزع القابس بأربعة (أو ٢) من مسامير القلووظ .

صل خرطوم التصريف مع المخرج الموجود أسفل اناء التصريف .

يمكنك شراء خرطوم التصريف محلياً للإبقاء بحاجاتك الخاصة . (خرطوم التصريف غير مزود)

اختر انصب توصيل من بين الاشكال التالية (باعتبار الثقب الموجود على الوحدة)

وذلك للملائمة مع إناء التصريف الخاص بوحدةك .

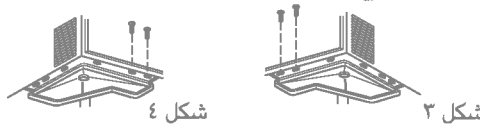
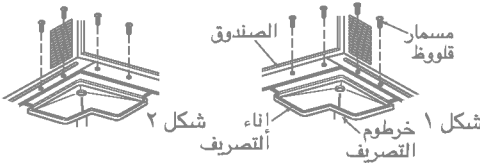

سمات المنتج

تنبيه ⚠

يجب تركيب هذا الجهاز حسب اللوائح القومية للاسلاك . يعمل هذا المرشد كمرشد لمساعدتك في شرح سمات المنتج .

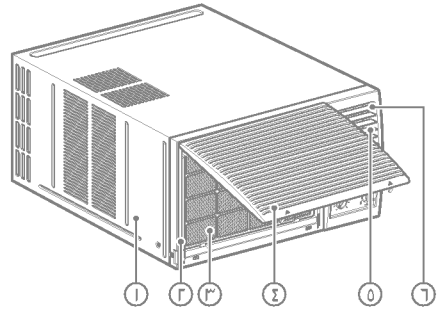
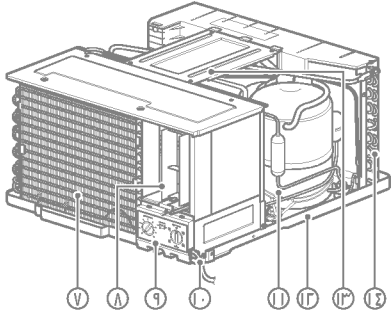
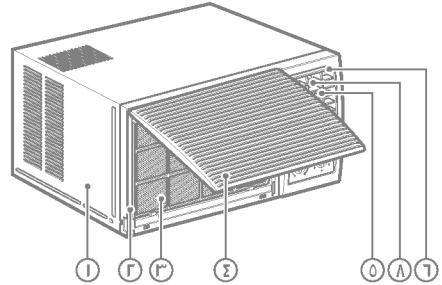
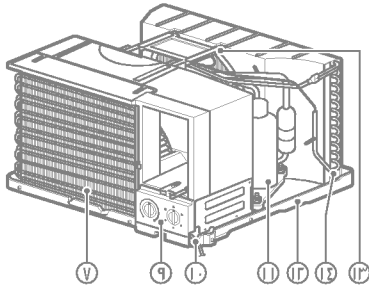

قاطع الدائرة والتكريب واجزاء التركيب

أقرأ بالكامل واتبع التوجيهات .
يجب تركيب قاطع الدائرة بين مصدر الطاقة الكهربائية والوحدة اذا لم يستخدم القابس .
(انظر الرسومات أدناه)

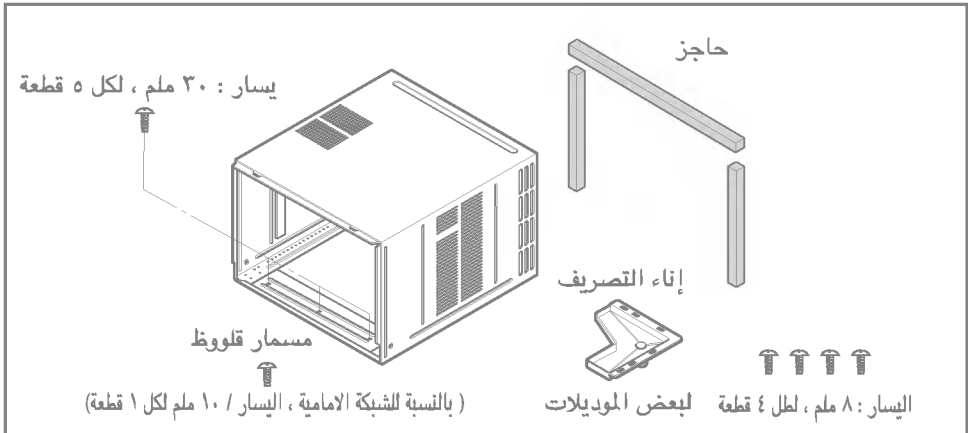
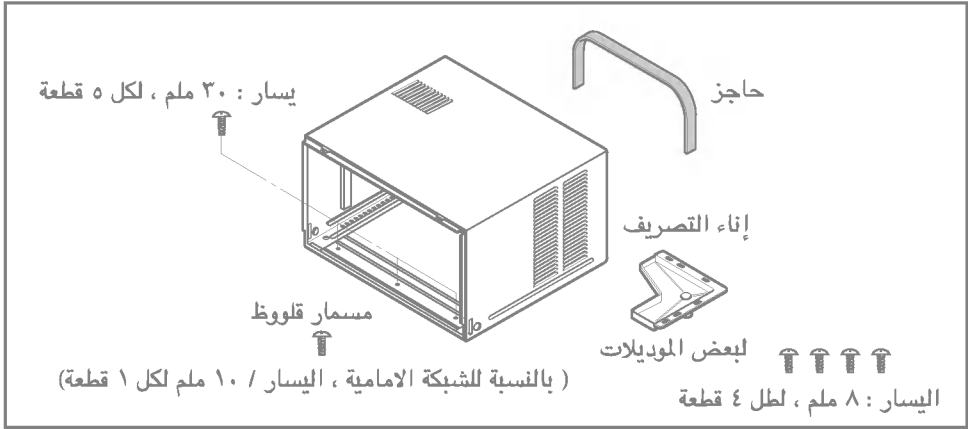
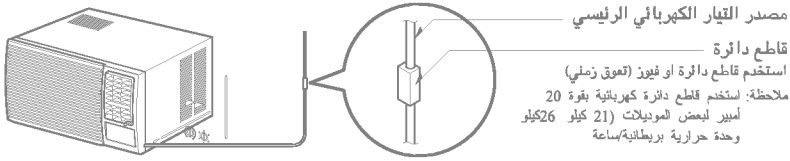

أختر أفضل موقع

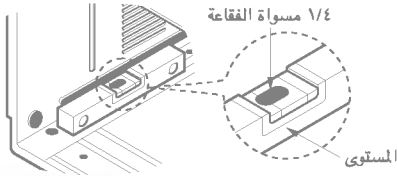
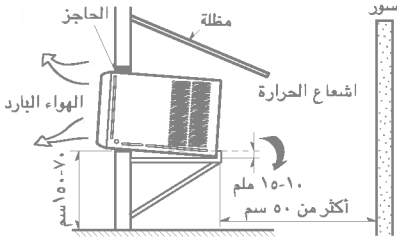

- قم بقياس الحيز للتثبيت للتأكد من ملائمته جيداً .
- يجب تركيب مكيف الهواء في المكان المحدد بأحكام لمنع الاهتزاز واصدار الضجيج .
- تجنب التعرض لأشعة الشمس المباشرة .
- أبعد أي عوائق عن مدخل الوحدة . يجب أن تكون مساحة الخلوص ٥٠ سم على الأقل (٢٠ بوصة) من الخلوص حول خلف الوحدة. تعمل الحواجز على إعاقاة تنفق الهواء وقد يقلل ذلك كفاءة تبريد الوحدة .
- يجب تركيب الوحدة بميلان طفيف تجاه الخارج (حوالي ٢) للسماح بتصريف الماء المكثف . (حوالي ١٥-١٠ ملم أو ١/٤ بمسواة فقاعة)

ملاحظة : يجب تعريض الشبكة الخارجية الى الخارج لاطراح الهواء .

اطراح مكيف الهواء من الصندوق

- انزع ٢ من مسامري القلووظ في ظهر الصندوق
- انزع ٢ من مسامري القلووظ في كل جانب من الصندوق احتفظ بهذه المسامير للاستخدام .
- ازلق مكيف الهواء عن الصندوق بواسطة سحب المقيض في الوقت الذي تثبت فيه الصندوق .
- انزع حزمة مطاط السترافون الخاص بالشحن عن الضاغط (في بعض الموديلات)

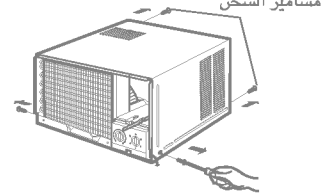
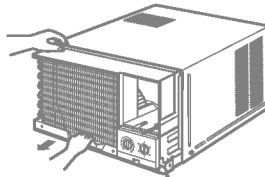
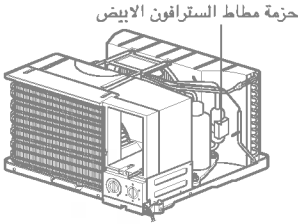

تركيب إناء التصريف لتجميع الماء المكثف . (اختياري)

- تستخدم إناء التصريف لتجميع الماء المكثف .
- قد ينفجر إناء التصريف بسبب شدة الرطوبة . كما يمكن أيضاً أن يجمع الإناء ماء زائداً في حالة الوضع العكسي (في موديلات الدورة العكسية فقط) . لتصريف الماء الزائد ، انزع غطاء التصريف عن ظهر الوحدة وقم بأحكام أنبوب التصريف على النحو التالي :
- ١- انزع إناء التصريف الموجود داخل مفرغ الهواء أو على الحاجز .
- ٢- انزع الغطاء المطاطي من الثقوب على إناء القاعدة . (غير موجود في بعض الموديلات)
- ٣- قم بتركيب إناء التصريف في الزاوية اليسرى من الصندوق بمسامري أو ٤ مسامير قلووظ .
- ٤- صل خرطوم التصريف مع الثقوب الموجود أسفل إناء التعريف
- يمكنك شراء خرطوم التصريف أو الأنبوب محلياً للايفاء بحاجاتك الخاصة . (خرطوم التصريف غير مزود) .

ملاحظة : يمكن دعم الوحدة بواسطة إطار صلب من أسفل أو بواسطة علائق من تدمع علوي قوي .

الخطوة ١ :

أخرج مكيف الهواء من الطرد وازلق مكيف الهواء خارج مبيتته .

الخطوة ٢ :

قم بتجهيز فتحة على الجدار بطريقة تناسب أسفل البيت وتدعمه جيداً .
للحمة لديها خلوص قليل وفتحات الهواء الداخل خلوص أيضاً كما هو موضح في الشكل .
يجب عزل وقلل الثقوب من الخارج في اتجاه التجويف . يجب أن تنحدر الخراطيم إلى أسفل في اتجاه الخلف بحوالي 5 ملم للسماح بتصريف الماء أثناء التشغيل .

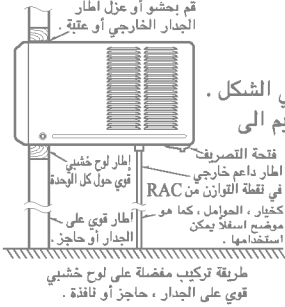

الخطوة ٣ :

ركب الخراطيم على الجدار وثبتها . تأكد من عدم تلف العازل الرغوي .
امنع أو اعزل الفتحات حول الداخل والخارج لإظهار الوحدة بشكل مقنع وحمايتها من تقلبات الجو والحشرات القوارض .

تركيب الوحدة داخل البيت

ازلق الوحدة داخل البيت حتى يتم تثبيتها جيداً تجاه خلف البيت (القفص) الانتباه ضروري للتأكد من أن خطوط العازل الرغوي لا زالت في موضعها .

صل مكيف الهواء مع الطاقة الكهربائية مع وضع ملفات الاسلاك الزائدة تحت قاعدة مكيف الهواء أو في صندوق التحكم .

اشبك محبس الهيكل على اسفل سياج البيت وثبته مع القاعدة بمسمار القلووظ المزود .

انزع اللوحة الامامية من صندوقها الورقي والحقيبة البلاستيكية وضعها في مكانها حسب تعليمات التشغيل .

قم بتشغيل الوحدة ، تأكد من تشغيل الوحدة وتأكد من عدم وجود اهتزاز بعد التركيب .

لا تم مكان التصريف مع البيت وقم بتشغيل خط التصريف الى مكان مناسب حسب ما هو مطلوب .

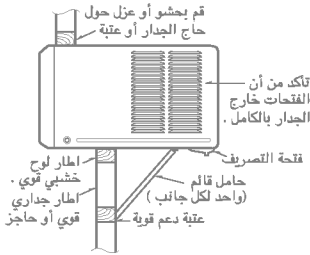

طريق بديلة للتركيب إذا تعذر توفير داعم خارجي .

تركيب

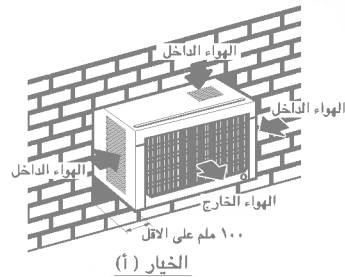
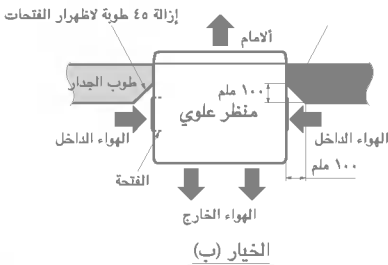

● ركب الشبكة الامامية على الصندوق بواسطة ادخال الاطراف (السنن) الموجودة في الشبكة على فتحات الصندوق الامامي ، ادفع الشبكة حتى تتشابك في مكانها. عندما تزيد نزع الشبكة الامامية عن الصندوق ، ادفع الشبكة الى يمينك وأسحبها نحوك .

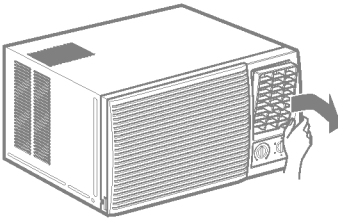
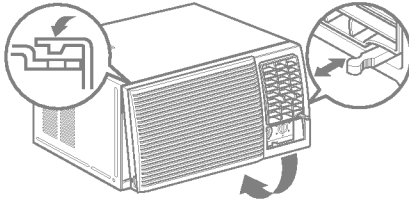

● ارفع الشبكة الداخلية وقم بتثبيت الشبكة الامامية بمسمار قلووظ (يسار : ١٠ ملم) أخفض الشبكة الداخلة الى مكانها .

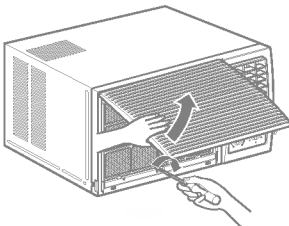
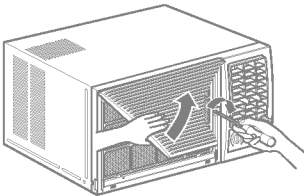

● أزلق مكيف الهواء داخل الصندوق. أعد تركيب مسامري القلووظ (٢) اللذين تم نزعهما في الاول على كل جانبي الصندوق .

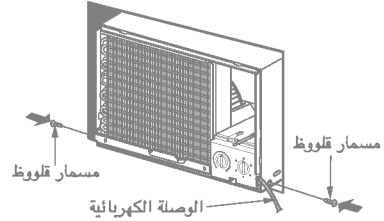

⚠ **تنبيه :** يجب توصيل الوصلة الكهربائية مع مصدر كهربائي مستقل يجب وضع السلك. الاخضر تحت الارض .

● قم بحشو الرغوة بين قمة الوحدة والجدار لمنع دخول الهواء والحشرات الى الغرفة .

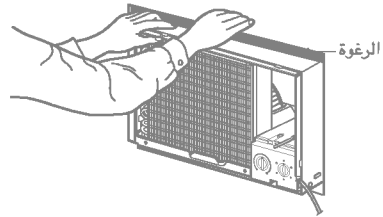

● قبل تركيب الشبكة الامامية ، اسحب الى الخارج تحك رافعة الفتحة الموجودة أعلى مقابض تحك الوحدة كما هو موضح (لبعض الموديلات)

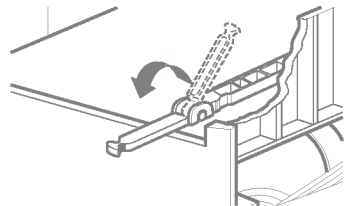

استخدام الشبكة الداخلة القابلة للقلب (في بعض الموديلات)

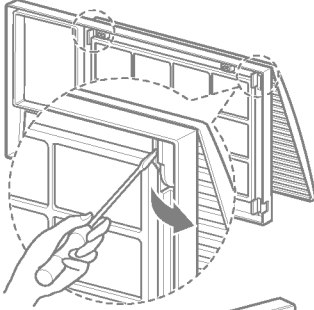

فتح الشبكة الامامية من أعلى في الوحدة .

● قم بحل الشبكة الداخلية عن الشبكة الامامية . قم بفصل اجزاء المفصلة عن طريق حل مسامير القلوظ باستخدام مفك ذورأس مفلطح .

● أقلب الشبكة الداخلية من أعلى الى أسفل وادخل المشابك داخل الفتحات السفلي للشبكة الامامية .

● ادخل المصفاة

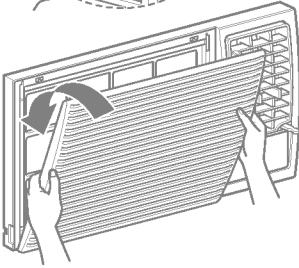

فتح الشبكة الامامية من على أسفل الوحدة :

لا حاجة للتغيير اذا رغبت في نزع المصفاة من الجانب الاسفل .
(شكلت مسبقاً في المصنع)

قبل طلب الخدمة ، الرجاء مراجعة هذه القائمة الخاصة بالمشاكل العامة والحلول .

يعمل مكيف الهواء بصورة طبيعية عند :

- سماعك صوت خيط طفيف . يحدث هذا بسبب أخف الماء بواسطة المكيف أو خلال الايام الممطرة أو في حالة الرطوبة الشديدة . تم تصميم هذه الميزة للمساعدة في التخلص من الرطوبة الموجودة في الهواء وزيادة كفاءة التبريد .
- سماعك لصوت « كليك » في الثيرموستات . يحدث هذا بسبب عمل أو توقف دورة الضاغط .
- تشاهد ماء يسقط من خلف الوحدة . قد يتجمع الماء في إناء القاعدة في الجو الشديد
- تشاهد ماء يسقط من خلف الوحدة . قد يتجمع الماء في إناء القاعدة في الجو الشديد الرطوبة أو خلال الايام الممطرة .
- تزداد كمية هذا الماء ويتدفق في خلف الوحدة .
- سماعك لعمل المروحة في الوقت الذي يتوقف فيه الضاغط . هذه سمة طبيعية .

قد يعمل مكيف الهواء بصورة غير طبيعية عند :

المشكلة	
لا يعمل المكيف تماماً	<ul style="list-style-type: none">■ مكيف الهواء مفصول عن الطاقة الكهربائية أو لم يتم ادخال القابس بالكامل■ احترقت الفيوز/قاطع الدائرة محترق
مكيف الهواء لا يبرد	<ul style="list-style-type: none">■ انقطع التيار الكهربائي■ تأكد من أن القابس تم ادخاله بالكامل في مخرج التيار .■ افحص صندوق الفيوز وقاطع الدائرة وغير الفيوز أو أعد ضبط قاطع الدائرة .■ في حالة انقطاع التيار الكهربائي ، اضغط زر تحكم الطاقة في وضع الإيقاف OFF . عندما يعود التيار الكهربائي مرة أخرى ، انتظر لمدة 3 دقائق لاعادة تشغيل مكيف الهواء وذلك لمنع افراط تحميل الضاغط .■ اعاقه تدفق الهواء■ ربما لم يتم ضبط الثيرموستات للتبريد بما فيه الكفاية .■ مصفاة الهواء متسخة■ تم تشغيل مكيف الهواء للتو■ تسرب الهواء البارد■ تراكم الثلج على ملفات التبريد
يظهر الثلج على مكيف الهواء	<ul style="list-style-type: none">■ تأكد من عدم وجود ستائر ، حواجز أو أثاث أو أي عوائق أخرى أمام مكيف الهواء .■ أدر المقيض الى أعلى ضبط . الضبط الأعلى يقدم■ نظف المصفاة بعد كل اسبوعين على الاقل . راجع قم العناية والصيانة (ص. ١١) في هذا الدليل .■ بعد تشغيل مكيف الهواء ، يتطلب منك إعطاء مكيف الهواء بعض الوقت لتبريد الغرفة .■ تأكد من فتح مقاومات الفرن وعودة الهواء البارد .■ انظر « ظهور الثلج على مكيف الهواء » اسفل .■ قد يسد الثلج تدفق الهواء ويمنع مكيف الهواء من تبريد الغرفة بصورة جيدة. اضغط المروحة على وضع متوسط MED أو عالي HIGH في الوقت الذي تضغط الثيرموستات على ١ أو ٢ حتى يذوب الثلج .■ تراكم الثلج على ملفات التبريد



A series of horizontal dotted lines for writing, spanning the width of the page.

