



مشغل DVD

دليل المالك

موديل: DV7711P



قبل توصيل هذا المنتج أو تشغيله أو تعديله،
الرجاء قراءة كتيب التعليمات هذا كله بعناية.



احتياطات الأمان

ملاحظات حول حقوق الطبع:

من غير المسموح به بموجب القانون عرض المواد المحمية بقانون حقوق الطبع، أو إرسالها عن طريق الكابل، أو عرضها للعام، أو تأجيرها بدون الحصول على ترخيص بذلك.

يتميز هذا المنتج بخاصية الحماية من النسخ التي قامت بتطويرها Macrovision، إشارات الحماية من النسخ يتم تسجيلها على بعض الأقراص، فعند عرض أو تسجيل الصور الموجودة على تلك الأقراص على جهاز العرض، سيظهر تشويش في الصور. هذا المنتج يتضمن تكنولوجيا حماية حقوق الطبع والتي هي محمية من قبل حقوق الامتياز الممنوحة من الولايات المتحدة وغيرها من حقوق الملكية الفكرية الأخرى التي تمتلكها مؤسسة Macrovision، وهو مخصص للاستخدام المنزلي والمشاهدة المحدودة فقط إلا إذا تم الحصول على ترخيص بغير ذلك من مؤسسة Macrovision. الهندسة العكسية أو إلغاء التجميع غير مسموح به.

الرقم المسلسل: الرقم المسلسل موجود خلف الوحدة. هذا الرقم فريد بالنسبة لهذه الوحدة وغير متاح للآخرين. يلزمك تسجيل البيانات المطلوبة هنا والاحتفاظ بهذا الدليل كدليل دائم لقيامك بشراء المنتج. رقم الموديل
الرقم المسلسل

السلك المثبت في الفيشة لهذا المنتج متصل بسلك الكهرباء. فإن أردت لأي سبب تقصير هذا السلك

يجب استخدام فيشة جديدة للتأكد من مستوى الأمان عن طريق تأمين الفيشة وسلك الكهرباء لتوافق القوانين المتعلقة بهذا الموضوع لعام ١٩٩٤.

CAUTION



تحذير: للتقليل من مخاطر وقوع صدمة كهربائية لا تقم بإزالة الغطاء (أو الخلف) لا توجد أجزاء يمكن أن يقوم المستخدم بصيانتها الرجاء التعامل مع متخصصي الصيانة المؤهلين لذلك.

هذه العلامة التي تحمل رمز السهم المتجه إلى الأسفل داخل المثلث متساوي الأضلاع تستخدم لتنبيه المستخدم من وجود فولت خطر غير معزول داخل محتويات المنتج وقد يكون مقدار هذا الفولت كافياً ليتسبب في وقوع صدمة كهربائية للأفراد.

علامة التعجب داخل المثلث متساوي الأضلاع تستخدم لتحذير المستخدم من وجود إرشادات هامة خاصة بالتشغيل والصيانة (الخدمة) في المطبوعات المصاحبة لهذا المنتج.

تنبيه: لتقليل مخاطر وقوع حرائق أو صدمات كهربائية، لا تعرض هذا المنتج إلى المطر أو الرطوبة.

تنبيه: لا تقم بتثبيت هذا الجهاز في مكان ضيق كخزانة الكتب أو ما يشابه.

CLASS 1 LASER PRODUCT
KLASSE 1 LASER PRODUKT
LUOKAN 1 LASER LAITE
KLASS 1 LASER APPARAT
CLASSE 1 PRODUIT LASER

تحذير:

مشغل أقراص الفيديو الرقمي هذا يستخدم نظام الليزر.

للتأكد من صحة استخدام هذا المنتج، الرجاء قراءة دليل المالك هذا بعناية، واحتفظ به قد تحتاج إلى الرجوع إليه في المستقبل إذا احتاجت الوحدة إلى صيانة، اتصل بمركز الخدمة المرخص (انظر إجراءات الخدمة).

إن استخدام إجراءات للتحكم، أو التعديل، أو الأداء غير تلك المحددة هنا قد يؤدي إلى التعرض للإشعاعات خطيرة.

لتجنب التعرض المباشر لشعاع الليزر، لا تحاول فتح المغلف. عند الفتح تصبح إشعاعات الليزر مرئية. لا تحاول التحديق في الشعاع.

تحذير: لا يجب تعريض هذا الجهاز إلى الماء (سواء بكمية قليلة أو كثيرة)، ولا يجب وضع أي شيء مملوء بالماء كإواني الأزهار فوق الجهاز.

جدول المحتويات



العمليات الخاصة بالأقراص الصوتية وأقراص MP3/WMA

١٨	تشغيل الأقراص الصوتية وأقراص MP3/WMA	١٨
١٨	ملاحظات حول تسجيلات MP3/WMA	١٨
١٩	• التوقف المؤقت	١٩
١٩	• الانتقال إلى مسار آخر	١٩
١٩	• تكرار المسار/الكل/Off	١٩
١٩	• البحث	١٩
١٩	• العشوائي	١٩
١٩	• تكرار B-A	١٩
١٩	• المحيط ثلاثي الأبعاد	١٩
١٩	• تغيير قناة الصوت	١٩
٢٠	ملاحظات حول تسجيلات JPEG	٢٠
٢٠	استعراض أقراص JPEG	٢٠
٢٠	• الانتقال إلى ملف آخر	٢٠
٢٠	• الصورة الثابتة	٢٠
٢٠	• لعكس الصورة	٢٠
٢٠	• لتدوير الصورة	٢٠
٢٠	• العمليات التي تخص أقراص JPEG	٢٠
٢١	التشغيل المبرمج	٢١
	التشغيل المبرمج مع الأقراص الصوتية وأقراص MP3/WMA	٢١
٢١	التشغيل المبرمج مع أقراص الفيديو	٢١
٢١	• تكرار المسارات المبرمجة	٢١
٢١	• مسح مسار من قائمة البرنامج	٢١
٢١	• مسح قائمة البرنامج بالكامل	٢١
٢٢	معلومات إضافية	٢٢
٢٢	تذكر آخر وضع	٢٢
٢٢	شاشة التوقف	٢٢
٢٢	اختيار النظام	٢٢
٢٢	التحكم في التلفزيون	٢٢

المرجع

٢٣	حل المشاكل
٢٤	قائمة رموز اللغات
٢٥	قائمة رمز الدول
٢٦	المواصفات

الرموز الخاصة بالتعليمات

- يشير إلى احتمال وجود مخاطر قد تتسبب في تلف المنتج نفسه أو أي مادة أخرى. 
- يشير إلى خاصية تشغيل تنفرد بها هذه الوحدة. 
- يشير إلى تلميحات وإرشادات لتيسير المهمة. 

مقدمة

٢	احتياطات الأمان
٣	مقدمة
٥-٤	قبل الاستخدام
٤	أقراص التشغيل
٥	احتياطات
٥	تنظيف الوحدة
٥	حول الرموز
٦	اللوحة الأمامية وشاشة العرض
٧	جهاز التحكم عن بعد
٨	اللوحة الخلفية

التجهيز

١٠-٩	التوصيلات
٩	التوصيل بجهاز التلفزيون
١٠	التوصيل بجهاز اختياري
١٤-١١	قبل التشغيل
١١	التوضيح العام
١١	العرض على الشاشة
١٤-١٢	الإعدادات المبدئية
١٢	• التشغيل العام للإعدادات المبدئية
١٢	• اللغة
١٢	• الصورة
١٣	• الصوت
١٣	• أخرى
١٤	• المراقبة

العمليات

١٧-١٥	العمليات الخاصة بأقراص DVD وأقراص الفيديو
١٥	تشغيل قرص DVD وقرص الفيديو
١٥	الخصائص العامة
١٥	• الانتقال إلى عنوان آخر
١٥	• الانتقال إلى فصل/مسار آخر
١٥	• البحث
١٦	• الصورة الثابتة تشغيل إطار تلو الإطار
١٦	• الحركة البطيئة
١٦	• العشوائي
١٦	• التكرار
١٦	• تكرار A-B
١٦	• البحث الزمني
١٦	• المحيط ثلاثي الأبعاد
١٦	• التقريب
١٧	• البحث عن علامة
١٧	خصائص DVD الخاصة
١٧	• قائمة العنوان
١٧	• قائمة القرص
١٧	• زاوية الكاميرا
١٧	• تغيير لغة الصوت
١٧	• تغيير قناة الصوت
١٧	• العناوين الفرعية

قبل الاستخدام

أقراص التشغيل

المصطلحات المتعلقة بالقرص

العنوان (فقط DVD)

محتويات الفيلم الرئيسية أو محتويات الخصائص المصاحبة أو محتويات الخصائص الإضافية، أو ألبوم الموسيقى. لكل عنوان يتم تعيين رقم مرجعي يساعدك في تحديد مكان العنوان بسهولة.

الفصل (فقط DVD)

أقسام الصورة أو القطعة الموسيقية والتي هي أصغر من العنوان. يتكون العنوان من فصل أو أكثر. لكل فصل يتم تعيين رقم يساعدك في تحديد مكان الفصل الذي تريده. وتبعاً لنوع القرص، قد لا يُسمح بتسجيل الفصول.

المسار (أقراص الفيديو والأقراص الصوتية فقط)

أقسام الصورة أو القطعة الموسيقية على قرص الفيديو أو القرص الصوتي. لكل مسار يتم تعيين رقم يساعدك في تحديد مكان المسار الذي تريده.

المشهد

في قرص الفيديو الذي يتميز بوظائف التحكم في إعادة التشغيل، يتم تقسيم الصور المتحركة والصور الثابتة إلى أقسام تسمى «مشاهد». كل مشهد يتم عرضه في شاشة القائمة ويتم تعيين رقماً له ليساعدك في تحديد مكان المشهد الذي تريده. يتكون المشهد من مسار أو أكثر.

أنواع أقراص الفيديو

هناك نوعان من أقراص الفيديو:

أقراص فيديو مجهزة بخاصية إعادة التشغيل (الإصدار ٢.٠)

وظائف إعادة التشغيل تسمح لك بالتفاعل مع النظام عن طريق القوائم، ووظائف البحث، أو عمليات أخرى تشبه عمليات الكمبيوتر. والأكثر من ذلك، الصور الثابتة ذات درجة الوضوح العالية يمكن تشغيلها إن كانت موجودة على القرص.

أقراص فيديو غير مجهزة بخاصية إعادة التشغيل

(الإصدار ١.١)

يتم تشغيلها بنفس طريقة تشغيل الأقراص الصوتية، هذه الأقراص تسمح بتشغيل صور الفيديو بالإضافة إلى الصوت، ولكنها غير مجهزة بخاصية إعادة التشغيل.

DVD

(قرص ٨ سم/١٢ سم)



قرص مدمج فيديو (VCD)

(قرص ٨ سم/١٢ سم)



القرص المدمج الصوتي

(قرص ٨ سم/١٢ سم)



بالإضافة إلى ذلك، يمكن للوحدة تشغيل الأقراص DVD-R، DVD±RW، SVCD، Kodak PICTURE CD، و CD-R أو قرص CD-RW الذي يتضمن عناوين صوتية، MP3، WMA أو ملفات JPEG.

ملاحظات

- طبقاً لحالة جهاز التسجيل أو القرص المدمج الخاص بالقراءة/الكتابة (CD-R/RW) نفسه (أو DVD-R/±RW)، بعضها لا يمكن تشغيلها على هذه الوحدة.
- لا ترفق أي ختم أو ملصق على أي من جهتي (الجهة التي تحمل العلامة أو جهة التسجيل) القرص.
- لا تستخدم الأقراص المدمجة ذات الأشكال غير المنتظمة (مثلاً التي على شكل القلب). فقد تؤدي إلى خلل في وظائف الوحدة.

ملاحظات حول أقراص DVD وأقراص الفيديو

بعض عمليات إعادة التشغيل لأقراص DVD أو أقراص الفيديو قد يتم تثبيتها من قبل مصنعي البرامج. عند تقوم هذه الوحدة بتشغيل أقراص DVD أو أقراص الفيديو تبعاً لنوع محتويات القرص المصممة من قبل مصنع البرامج، قد تكون بعض خصائص إعادة التشغيل غير متاحة أو تكون هناك بعض الوظائف الإضافية. راجع أيضاً التعليمات المقدمة مع مشغل أقراص DVD أو أقراص الفيديو. بعض أقراص DVD المخصصة لأغراض معينة قد لا تتمكن من تشغيلها على هذه الوحدة.

الرمز الإقليمي لمشغل DVD وأقراص DVD



تم تصميم وتصنيع مشغل DVD هذا للتشغيل الخلفي لبرامج DVD للمنطقة «٢».

الرمز الإقليمي المحدد على بعض أقراص DVD يشير إلى نوع المشغل الذي يمكنه تشغيل تلك الأقراص. هذه الوحدة بإمكانها تشغيل فقط أقراص DVD التي تحمل الرمز «٢» أو «ALL». فإن حاولت تشغيل أية أقراص أخرى، ستظهر لك الرسالة «تأكد من رمز المنطقة» على شاشة جهاز التلفزيون.

بعض أقراص DVD قد لا تحمل علامة الرمز الإقليمي بالرغم من القيود المطبقة على تشغيلها في بعض المناطق.

قبل الاستخدام (تتمة)

احتياطات

التعامل مع الوحدة

عند شحن الوحدة

صندوق الشحن الأصلي والمواد التي تتضمنها في متناول اليد. ولتحقيق أقصى حماية ممكنة، يجب إعادة تنظيم الوحدة في الصندوق مثلما تم شحنها من المصنع.

عند تجهيز الوحدة

قد يتم التشويش على الصورة أو الصوت الصادر من جهاز تلفزيون أو فيديو أو راديو قريب أثناء التشغيل. في هذه الحالة، ضع الوحدة بعيداً عن جهاز التلفزيون أو الفيديو أو الراديو، أو قم بإيقاف الوحدة بعد إزالة القرص.

للاحتفاظ بالأسطح الخارجية نظيفة

لا تستخدم السوائل المتطايرة، مثل رشاش مبيد الحشرات، بجانب الوحدة. لا تترك منتجات مصنعة من المطاط أو البلاستيك ملامسة للوحدة للفترة طويلة، فهي سوف تترك علامات على السطح.

تنظيف الوحدة

لتنظيف الخزانة

استخدم قطعة قماش جافة وناعمة. وإن كانت الأسطح متسخة جداً، استخدم قطعة قماش ناعمة ورطبة قليلاً مع سائل منظف خفيف. لا تستخدم المذيبات القوية كالكحول والبنزين والتينر، حيث أنها قد تتسبب في تلف سطح الوحدة.

للحصول على صورة واضحة

يعتبر مشغل DVD جهازاً عالي التقنية والدقة. إن اتسخت أو تهاكت العدسات اللاقطة أو مكونات مشغل الأقراص، قد يؤدي ذلك إلى تقليل جودة الصورة بدرجة كبيرة. من الأفضل إجراء الكشف الدوري وصيانة الوحدة بعد كل ١٠٠ ساعة من الاستخدام. (هذا يعتمد على بيئة التشغيل). لمزيد من التفاصيل، اتصل بأقرب موزع عندك.

ملاحظات حول الأقراص

التعامل مع الأقراص

لا تلمس جهة التشغيل في القرص. احمل القرص من الحواف بحيث لا تلمس أطراف أصابعك سطح القرص. لا تلتصق أي ورقة أو شريط على القرص.



حفظ الأقراص

بعد تشغيل الأقراص، يجب حفظها مغطاة. لا تعرض القرص إلى ضوء الشمس المباشر أو أي مصدر حرارة، أو تركها في سيارة متوقفة ومعرضة لضوء الشمس المباشر، أو في أي مكان قد ترتفع فيه درجة الحرارة في السيارة.

تنظيف الأقراص

بصمات الأصابع والأتربة على الأقراص قد تؤدي إلى عرض تشويش في الصورة أو الصوت. قبل التشغيل، نظف القرص بواسطة قطعة قماش نظيفة. امسح القرص بدءاً من المركز باتجاه الخارج.

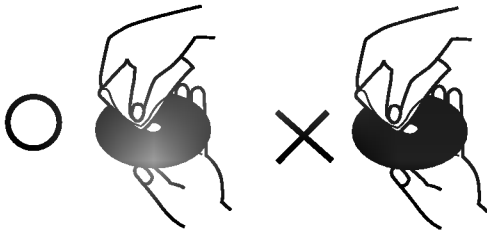

لا تستخدم مذيبات قوية كالكحول والبنزين والتينر أو المنظفات المتاحة تجارياً أو الرشاشات المضادة للاستاتيكية المستخدمة مع اسطوانات الفيديو القديمة.

حول الرموز

حول عرض الرموز

قد تظهر العلامة «Ⓢ» على شاشة التلفزيون أثناء التشغيل. هذا الرمز يعني أن الوظيفة الموضحة في دليل المالك هذا غير متاحة على قرص الفيديو هذا بالذات.

حول رموز الأقراص الخاصة بالتعليمات

القسم الذي يتضمن عنوانه أحد الرموز التالية ينطبق فقط على القرص الذي يحمل الرمز.

DVD	●
أقراص فيديو مع وظيفة إعادة التشغيل (التحكم في إعادة التشغيل)	●
أقراص فيديو بدون وظيفة إعادة التشغيل (التحكم في إعادة التشغيل)	●
أقراص صوتية.	●
أقراص MP3.	●
أقراص WMA.	●
أقراص JPEG.	●



اللوحة الأمامية وشاشة العرض

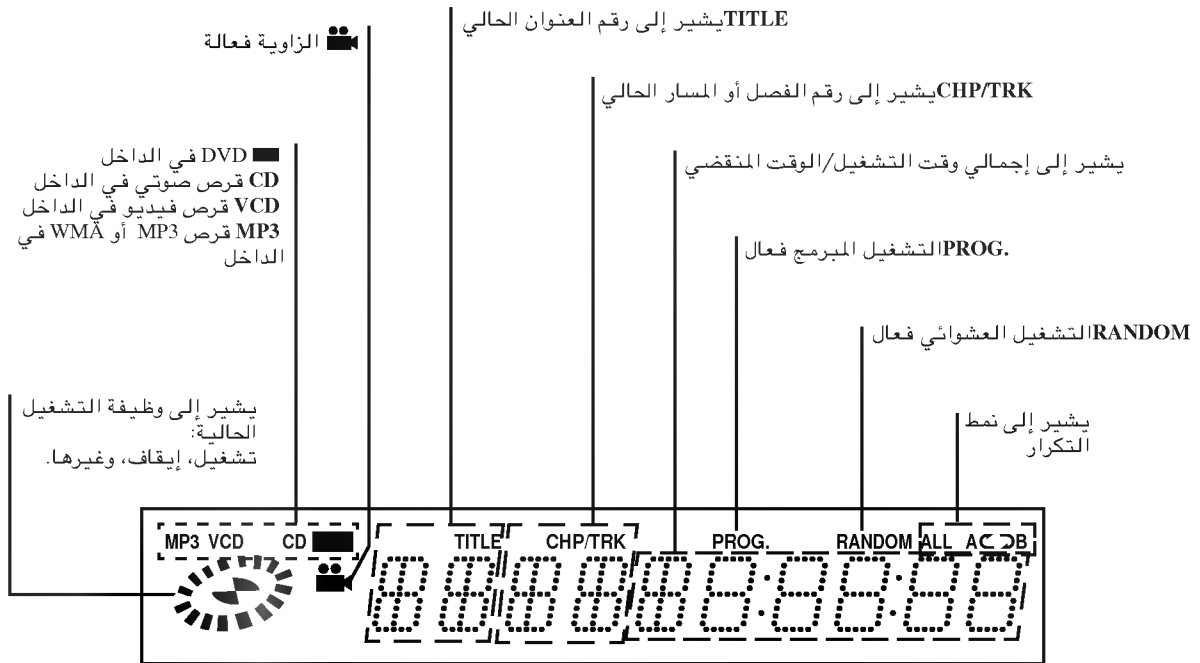
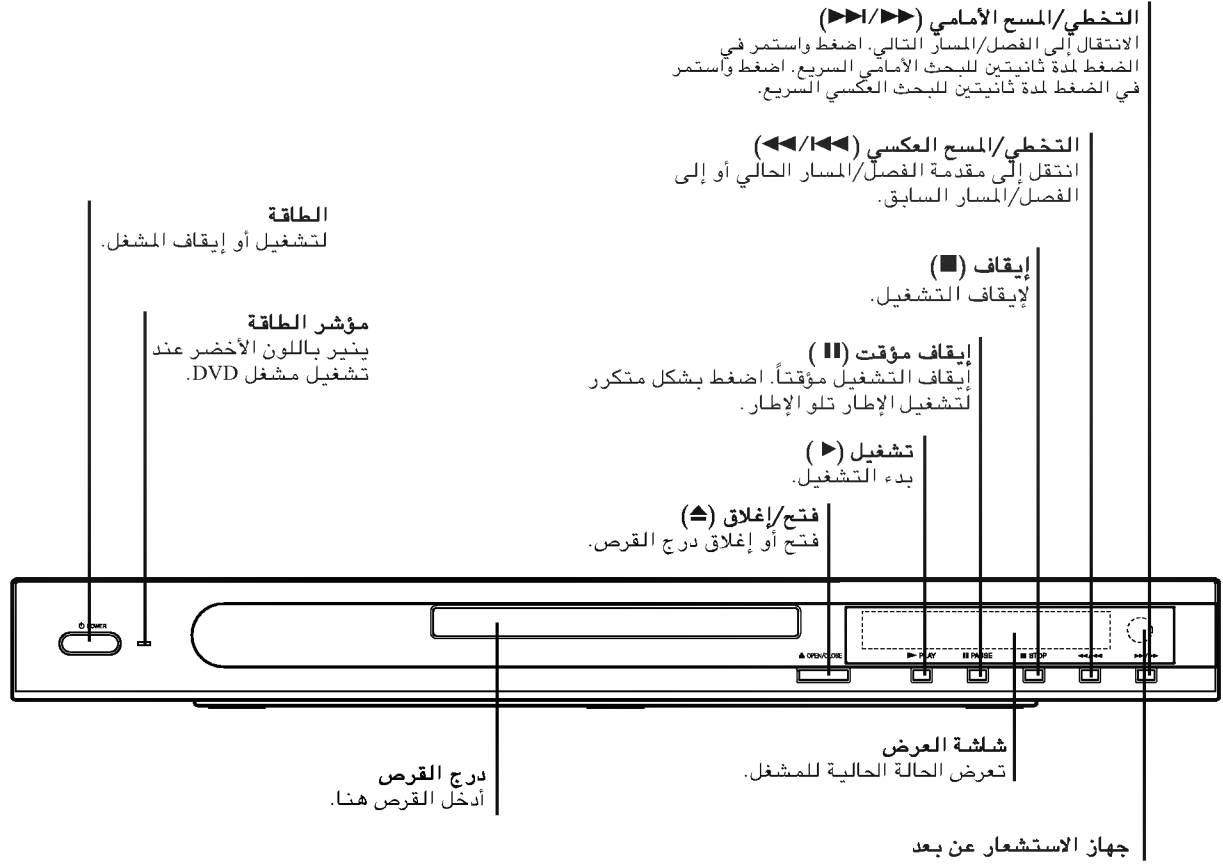

جهاز التحكم عن بعد

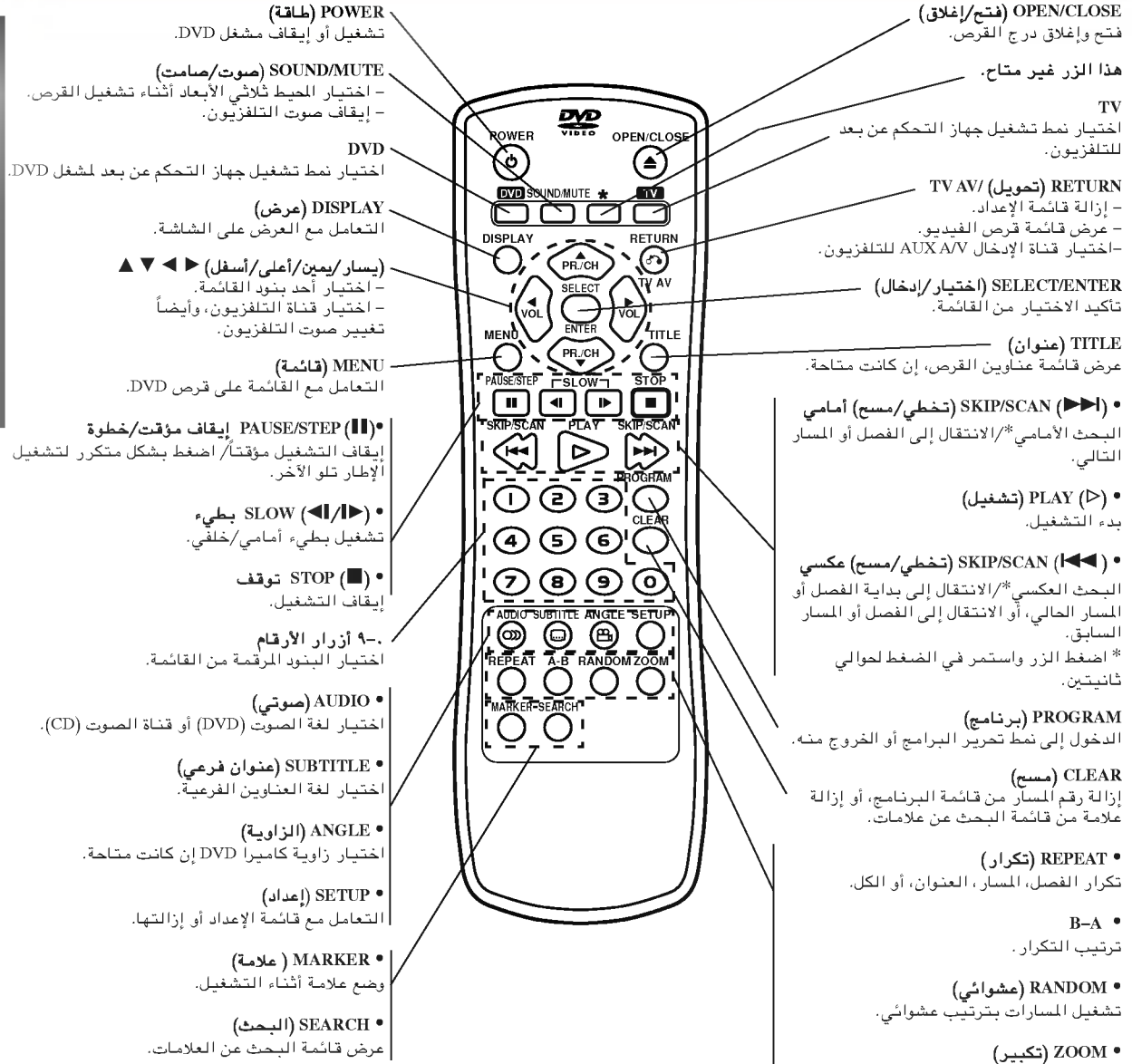

نطاق تشغيل جهاز التحكم عن بعد

- صوب جهاز التحكم عن بعد إلى جهاز الاستشعار عن بعد ثم اضغط الأزرار.
- المسافة: حوالي ٢٣ قدم (٧ أمتار) أمام جهاز الاستشعار عن بعد.
- الزاوية: حوالي ٣٠° في كل اتجاه أمام جهاز الاستشعار عن بعد.

تثبيت بطارية جهاز التحكم عن بعد

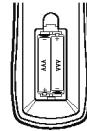

انزع غطاء البطارية في خلفية جهاز التحكم عن بعد، ثم أدخل بطاريتين R03 (حجم AAA) وترتيب الأقطاب + و - بشكل صحيح.

تحذير

لا تخلط بين بطاريات قديمة وجديدة. ولا تخلط أبداً نوعين من البطاريات (تقليدي، الكاين، وغيرها).

اللوحة الخلفية

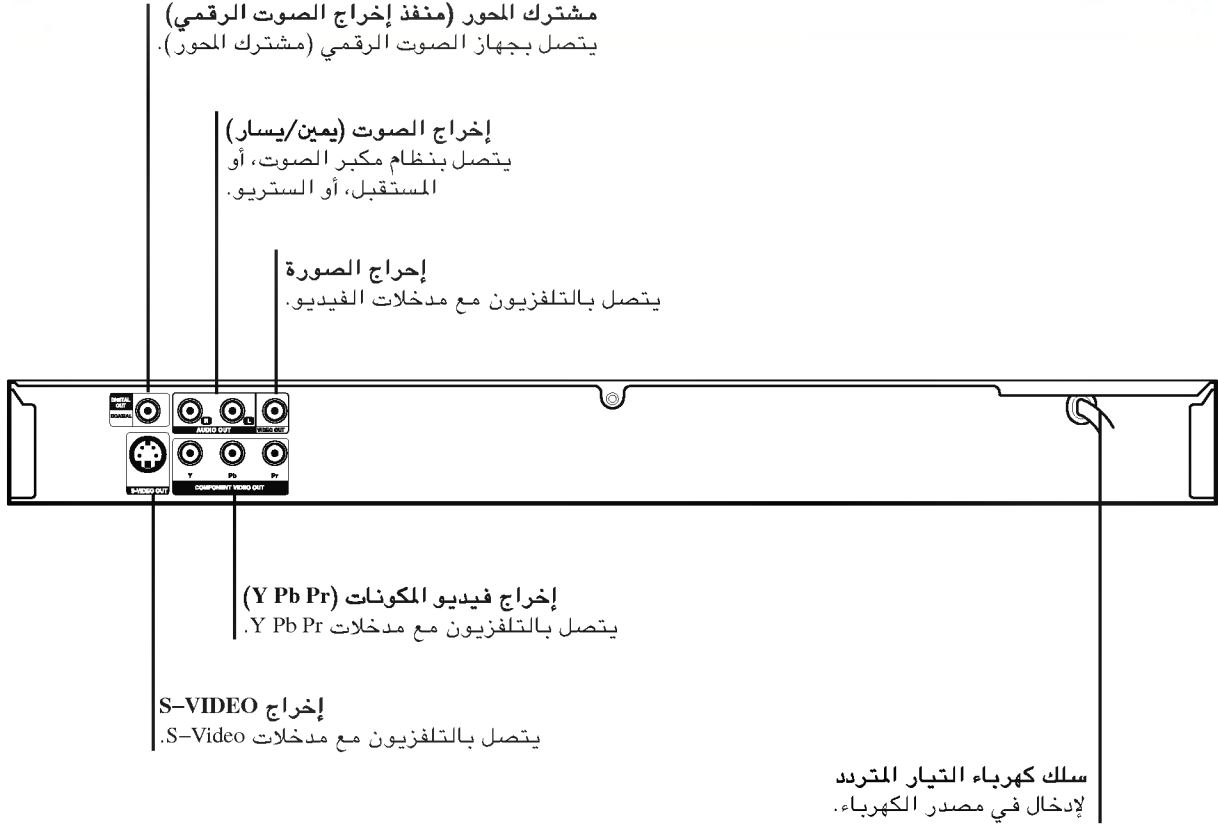

لا تلمس الدبابيس الداخلية الموجودة على اللوحة الخلفية.
فهناك تفريغ إلكتروستاتيكي قد يتسبب في حدوث تلف دائم للوحدة.



التوصيلات

خلفية التلفزيون

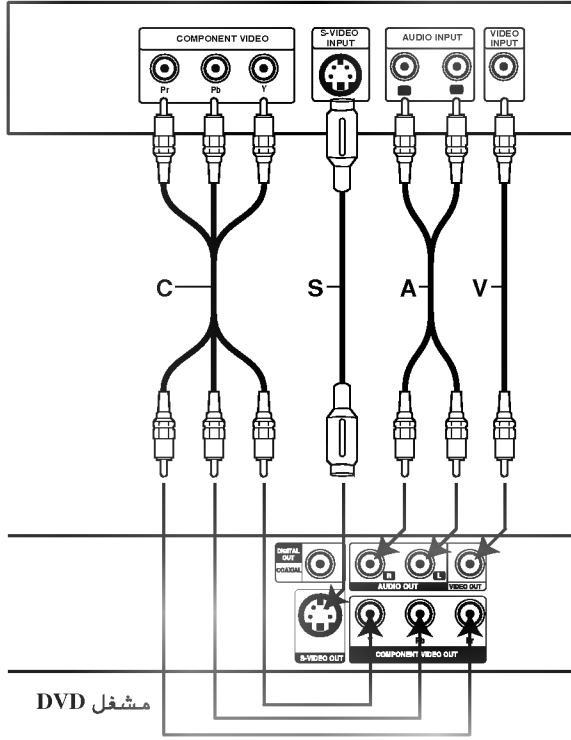

تلميحات

- تبعاً لنوع التلفزيون وأي أجهزة أخرى ترغب في توصيلها، هناك العديد من طرق التوصيل بالمشغل. استخدم واحد فقط من أنواع التوصيل الموضحة في الأسفل.
- ارجع إلى دليل استخدام نظام التلفزيون والفيديو والستيريو لاستخدام أفضل أسلوب توصيلات.
- للحصول على أفضل صوت، قم بتوصيل منافذ إخراج الصوت في المشغل بمنافذ الصوت في جهاز مكبر الصوت أو المستقبل أو الستيريو.
- انظر «التوصيل بجهاز اختياري» في صفحة ١٠.

تحذير

- تأكد من توصيل مشغل DVD مباشرة بالتلفزيون. قم بضبط التلفزيون على قناة إدخال الفيديو الصحيحة.
- لا تصل منفذ إخراج الصوت في مشغل DVD بمنفذ الميكروفون (نظام التسجيل) في النظام الصوتي.
- لا تصل مشغل DVD عن طريق جهاز الفيديو. فقد يحدث تشويش في صورة DVD بسبب وجود نظام الحماية من النسخ.

التوصيل بجهاز التلفزيون

- قم بأحد التوصيلات التالية، طبقاً لإمكانات الجهاز الموجود.

توصيلة الفيديو

- 1 قم بتوصيل منفذ إخراج الفيديو في مشغل DVD بمنفذ إدخال الفيديو في التلفزيون باستخدام سلك الفيديو (V).
- 2 قم بتوصيل منافذ إخراج الصوت اليمنى واليسرى لمشغل DVD بمنافذ الصوت اليمنى/اليسرى في التلفزيون (A) باستخدام أسلاك الصوت.

توصيلة S-Video

- 1 قم بتوصيل منفذ إخراج S-VIDEO في مشغل DVD بمنفذ إدخال S-Video في التلفزيون باستخدام سلك S-Video (S).
- 2 قم بتوصيل منافذ إخراج الصوت اليمنى واليسرى لمشغل DVD بمنافذ الصوت اليمنى/اليسرى في التلفزيون (A) باستخدام أسلاك الصوت.

توصيلة Component Video (Color Stream®)

- 1 قم بتوصيل منافذ COMPONENT VIDEO OUT في مشغل DVD بالمنافذ المقابلة في التلفزيون باستخدام سلك (C) Y Pb Pr.
- 2 قم بتوصيل منافذ إخراج الصوت اليمنى واليسرى لمشغل DVD بمنافذ الصوت اليمنى/اليسرى في التلفزيون (A) باستخدام أسلاك الصوت.

مشغل DVD

التوصيلات (تتمة)

حلفية مشغل DVD

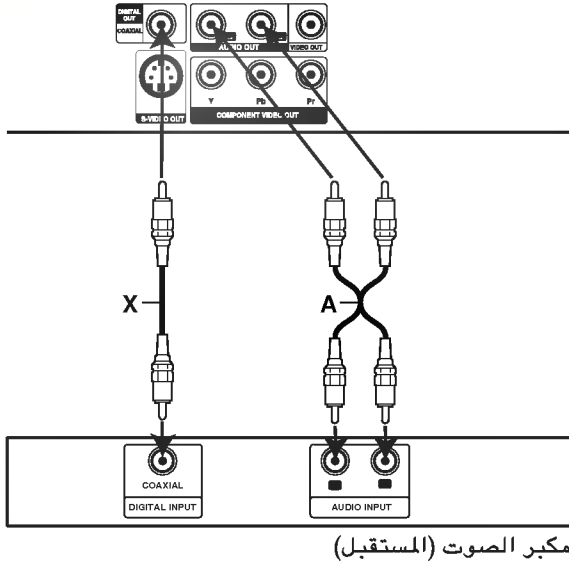

مكبر الصوت (المستقبل)

التوصيل بجهاز اختياري

التوصيل بمكبر صوت مجهز بستريو تناظري ثنائي القناة أو Dolby Pro Logic II/Pro Logic

قم بتوصيل منفذي إخراج الصوت الأيمن والأيسر على مشغل DVD بمنفذي الصوت الأيمن والأيسر في مكبر الصوت أو المستقبل أو نظام الستريو باستخدام أسلك الصوت (A).

التوصيل بمكبر صوت مجهز بستريو رقمي ثنائي القناة (PCM) أو إلى مستقبل صوت/فيديو مجهز بجهاز فك الشفرة متعدد القنوات (Dolby Digital™، MPEG 2، أو DTS).

1 قم بتوصيل أحد منافذ إخراج الصوت الرقمي في مشغل DVD (X مشترك المحور) بالمنفذ المقابل في مكبر الصوت. استخدم سلك صوت رقمي اختياري (X مشترك المحور).

2 ستحتاج إلى تنشيط الإخراج الرقمي للمشغل. (انظر «إخراج الصوت الرقمي» صفحة ١٣).

الصوت الرقمي متعدد القنوات

التوصيلة الرقمية متعددة القنوات تتيح أفضل جودة للصوت. ولهذا ستحتاج إلى مستقبل صوت/فيديو متعدد القنوات يدعم واحد أو أكثر من أشكال الصوت التي يدعمها مشغل DVD خاصتك (Dolby Digital، MPEG 2، و DTS). راجع دليل تشغيل المستقبل والرموز الموجودة على واجهة المستقبل.

تحذير: ⚠

طبقاً لاتفاقية الترخيص DTS Licensing، يجب أن يكون الإخراج الرقمي في صيغة الإخراج الرقمي DTS في حالة اختيار إخراج الصوت DTS.

ملاحظات

- إن كان شكل الصوت للإخراج الرقمي لا يطابق إمكانات المستقبل، فسيخرج من المستقبل صوتاً عالياً مشوش، أو قد لا يخرج صوت أبداً.
- الصوت المحيطي الرقمي سداسي القنوات من خلال التوصيلة الرقمية يمكن فقط الحصول عليه إن كان المستقبل مجهزاً بجهاز فك التشفير متعدد القنوات.
- لتعرف شكل الصوت لقرص DVD الحالي، اختر «AUDIO» أثناء عرض الشاشة.

قبل التشغيل

تحذير: ⚠

قبل استخدام جهاز التحكم عن بعد، اضغط زر DVD أو TV لاختيار الجهاز المطلوب تشغيله.

3 **اضغط** ◀/▶ لتغيير إعدادات البند. يمكن أيضاً استخدام أزرار الأرقام لإعداد الأرقام (مثل رقم العنوان). بالنسبة لبعض الوظائف، اضغط SELECT/ENTER لتنفيذ الإعداد.

رموز العمليات الخلفية المؤقتة

تكرار العنوان	
تكرار الفصل	
تكرار المسار (أقراص الفيديو التي لا تتضمن وظيفة التحكم في إعادة التشغيل)	
تكرار كل المسارات (أقراص الفيديو التي لا تتضمن وظيفة التحكم في إعادة التشغيل)	
تكرار A-B	
إيقاف التكرار	
إعادة التشغيل من هذه النقطة	
الإجراء غير مسموح به أو غير متاح	

ملاحظات

- قد لا تقدم بعض الأقراص كل الخصائص الموجودة في مثال العرض على الشاشة الموضح في الأسفل.
- إن لم تضغط أي زر لمدة ١٠ ثواني، سيختفي العرض على الشاشة.

التوضيح العام

هذا الدليل يوضح الإرشادات الأساسية لتشغيل مشغل DVD. بعض مشغلات DVD تتطلب تشغيلاً محدداً أو تسمح فقط ببعض العمليات المحدودة. حينما يحدث ذلك، الرمز الذي سيظهر الرمز ⑤ على شاشة التلفزيون ليشير إلى إن العملية غير مسموح بها في مشغل DVD أو غير متاحة على القرص.

العرض على الشاشة

حالة التشغيل العامة يمكن عرضها على شاشة التلفزيون. بعض البنود يمكن تغييرها على القائمة.

عمليات العرض على الشاشة

- 1 اضغط DISPLAY أثناء التشغيل.
- 2 اضغط ▲/▼ لاختيار أحد البنود. سيتم تظليل البند المختار.

البنود	الوظيفة (اضغط ▲/▼ لاختيار البند المطلوب)	طريقة الاختيار
رقم العنوان	يعرض رقم العنوان الحالي وإجمالي عدد العناوين، ويتخطى إلى رقم العنوان المطلوب.	أو ▲/▼ الرقم، SELECT/ENTER
رقم الفصل	يعرض رقم الفصل الحالي وإجمالي عدد الفصول، ويتخطى إلى رقم الفصل المطلوب.	أو ▲/▼ الرقم، SELECT/ENTER
البحث الزمني	يعرض زمن التشغيل المنقضي، ويبحث عن النقطة بعد انقضاء الزمن مباشرة.	الرقم، SELECT/ENTER
نمط إخراج لغة الصوت والصوت الرقمي	يعرض لغة مسار الصوت الحالية، وأسلوب التشغيل، ورقم القناة، ويغير الإعدادات.	أو ▲/▼ AUDIO
لغة العناوين الفرعية	يعرض لغة العناوين الفرعية الحالية، ويغير الإعدادات.	أو ▲/▼ SUBTITLE
الزاوية	يعرض رقم الزاوية الحالية وإجمالي عدد الزوايا، ويغير رقم الزاوية.	أو ▲/▼ ANGLE
الصوت	يعرض نمط الصوت الحالي، ويغير الإعدادات.	أو ▲/▼ SOUND

البنود	الوظيفة (اضغط ▲/▼ لاختيار البند المطلوب)	طريقة الاختيار
رقم المسار	يعرض رقم المسار الحالي، وإجمالي عدد المسارات ونمط تشغيل PBC، ويتخطى إلى رقم المسار المطلوب.	أو ▲/▼ الرقم، SELECT/ENTER
الوقت	يعرض زمن التشغيل المنقضي (العرض فقط)	-
قناة الصوت	يعرض القناة الصوتية، ويغير القناة الصوتية.	أو ▲/▼ AUDIO
الصوت	يعرض نمط الصوت الحالي، ويغير الإعدادات.	أو ▲/▼ SOUND

قبل التشغيل (تتمة)

لغة القائمة

اختر اللغة من قائمة الإعداد. سترى هذه القائمة حينما تضغط .SETUP



الإعدادات المبدئية

بإمكانك ضبط تفضيلاتك الشخصية على المشغل.

التشغيل العام للإعدادات المبدئية

1 اضغط .SETUP

ستظهر قائمة الإعداد.

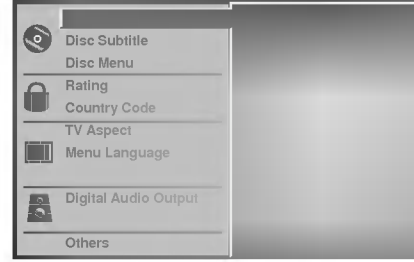

الصورة

هيئة التلفزيون

4:3 Letterbox : اختره عند توصيل التلفزيون ٤:٣.
يعرض الصور المسرحية ومعها العمودين المحدين أعلى وأسفل الصورة.

4:3 Panscan : اختره عند توصيل تلفزيون تقليدي. المادة
المصورة بنمط Pan & Scan يتم تشغيلها في نفس النمط
(يتم بتر جانبي الصورة).

16:9 Wide : اختره عند توصيل تلفزيون ١٦:٩ عريض.

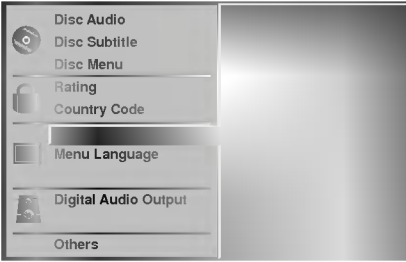

2 اضغط ▲/▼ لاختيار البند المطلوب.

ستعرض الشاشة الإعدادات الحالية الخاصة بالبند المختار،
بالإضافة إلى الإعدادات البديلة.

3 بعد اختيار البند، اضغط ►، ثم ▲/▼ لاختيار الإعداد
المطلوب.

4 اضغط SELECT/ENTER لتأكيد اختيارك.
بعض البنود تتطلب خطوات أخرى.

5 اضغط .SETUP، RETURN، أو PLAY للخروج من قائمة
الإعداد.

اللغة

لغة القرص

اختر لغة قائمة القرص، الصوت، والعناوين الفرعية.

Original(الأصل): اللغة الأصلية للقرص تم اختيارها.

Other(أخرى): لاختيار لغة أخرى، اضغط أزرار الأرقام لإدخال
الرقم المكون من أربع خانات الذي يمثل رمز اللغة المسرود في
صفحة ٢٤. إن أدخلت رمز اللغة غير الصحيح، اضغط CLEAR.

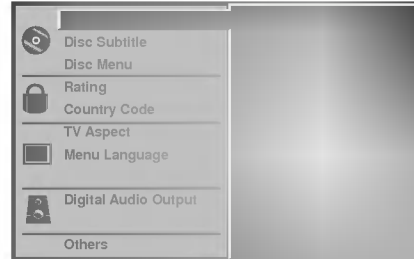

قبل التشغيل (تتمة)

الصوت

إخراج الصوت الرقمي

كل قرص DVD له مجموعة من خيارات إخراج الصوت. قم بضبط Digital Audio Output طبقاً لنوع النظام الصوتي الذي تستخدمه.

DOLBY DIGITAL/PCM: اختر "DOLBY DIGITAL/PCM" أن كنت قد وصلت منفذ الإخراج الرقمي في مشغل DVD بجهاز فك التشفير Dolby Digital (أو مكبر الصوت أو أي جهاز آخر).

Stream/PCM: اختر "Stream/PCM" إن كنت قد وصلت منفذ الإخراج الرقمي في مشغل DVD بمكبر الصوت أو جهاز آخر له جهاز فك التشفير DTS decoder ، أو Dolby Digital ، أو MPEG PCM : اختره عند الاتصال بمكبر صوت ستريو ثنائي القنوات.

يخرج مشغل DVD الصوت على شكل PCM2ch حينما تقوم بتشغيل قرص فيديو مسجل بنظام Dolby Digital ، أو MPEG1 ، أو MPEG2.

أخرى

- يمكن تغيير الإعدادات DRC ، Vocal ، PBC ، و Auto Play .
- اضغط ▲/▼ لاختيار البند المطلوب ثم اضغط SELECT/ENTER . سيتغير إعداد البند المختار بين On و Off .

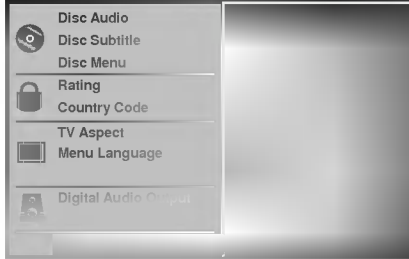

التحكم في المجال الديناميكي (DRC)

باستخدام DVD ، بإمكانك سماع مسارات الصوت للبرنامج بأقصى دقة ودرجة واقعية ممكنة. ولكن، قد ترغب في ضغط المجال الديناميكي لإخراج الصوت (الفرق بين أعلى الأصوات وأكثرها انخفاضاً). وبالتالي ستسمع الفيلم بصوت منخفض دون التخلي عن وضوح الصوت. قم بضبط DRC على On لتحصل على هذا التأثير.

Vocal

اضبط Vocal على On فقط عند تشغيل DVD كاروكي متعدد القنوات. قنوات كاروكي على القرص سوف تمتزج لتصبح صوت ستريو تقليدي.

PBC

اضبط (PBC) Playback Control على On أو Off .
On : أقراص الفيديو مع خاصية PBC يتم تشغيلها طبقاً لخاصية PBC.
Off : أقراص الفيديو مع خاصية PBC يتم تشغيلها بنفس أسلوب تشغيل أقراص الأقراص الصوتية.

Auto Play

بإمكانك ضبط مشغل DVD بحيث يبدأ تشغيل القرص تلقائياً فور إدخاله.

إن تم ضبط نمط Auto Play على On ، سيبحث مشغل DVD على العنوان الذي يختص بأطول زمن تشغيل ويشغل العنوان تلقائياً.

On : لتشغيل وظيفة التشغيل التلقائي.
Off : لإيقاف وظيفة التشغيل التلقائي.

ملاحظة

قد لا تعمل وظيفة التشغيل التلقائي مع بعض أقراص DVD.

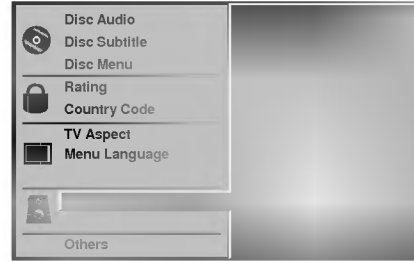

نموذج التردد

لتغيير إعدادات نموذج التردد، اختر أولاً مخرج الصوت الرقمي المطلوب كما هو موضح أعلاه.

إن كان المستقبل أو مكبر الصوت غير قادر على التعامل مع الإشارات KHz96 ، اختر KHz48 . وعند القيام بهذا الاختيار، ستقوم هذه الوحدة تلقائياً بتحويل أي إشارات KHz96 إلى KHz48 بحيث يقوم النظام بفك تشفيرها.

وإن كان المستقبل أو مكبر الصوت قادراً على التعامل مع إشارات KHz96 ، اختر KHz96 . وعند القيام بهذا الاختيار، ستمرر هذه الوحدة كل نوع من أنواع الإشارات بدون أي معالجة.

قبل التشغيل (تتمة)

المراقبة

التقييم

الأفلام على أقراص DVD قد تتضمن مشاهد غير مناسبة للأطفال. لذا قد تتضمن الأقراص معلومات خاصة بالمراقبة من جهة الوالدين والتي تنطبق على القرص بأكمله أو على مشاهد محددة على القرص. هذه المشاهد يتم تقييمها من ١ إلى ٨، وبديلاً عن ذلك، المشاهد المناسبة متاحة للاختيار على بعض الأقراص. يعتمد التقييم على الدولة. خاصية المراقبة هذه تسمح لك بتجنب قيام الأطفال بتشغيل الأقراص، أو لإمكانية تشغيل أقراص معينة بمشاهد بديلة.

رمز الدولة

أدخل رمز الدولة/المنطقة المطلوب استخدام المقياس التي تخصها بالنسبة لتقييم قرص الفيديو. ارجع إلى القائمة (انظر «قائمة رموز الدول»، صفحة ٢٥).



١ اختر رمز الدولة (Country Code) باستخدام الزرين ▲/▼ في قائمة الإعداد.

٢ في الوقت الذي اخترت فيه رمز الدولة، اضغط ►.

٣ اتبع الخطوة ٢ للخيار «Rating» إلى اليمين.

٤ اختر أول حرف باستخدام الزرين ▲/▼.

٥ حرك المؤشر مستخدماً الزر ► لاختيار الحرف الثاني باستخدام الزرين ▲/▼.

٦ اضغط SELECT/ENTER لتأكيد اختيار رمز الدولة، ثم اضغط SETUP للخروج من القائمة.

ملاحظة

تأكيد إدخال كلمة السر ضروري عند تغيير الرمز (انظر «تغيير الرمز المكون من ٤ أرقام» فيما يلي).

تغيير الرمز المكون من ٤ أرقام

١ اتبع الخطوات ١-٢ الموضحتين أعلاه على جهة اليمين (التقييم).

٢ أدخل الرمز القديم، ثم اضغط SELECT/ENTER.

٣ اختر Change باستخدام الزرين ▲/▼، ثم اضغط SELECT/ENTER.

٤ أدخل الرمز الجديد المكون من ٤ أرقام، ثم اضغط SELECT/ENTER.

٥ أدخل تماماً نفس الرمز مرة ثانية وقم بتأكيد بالضغط على SELECT/ENTER.

٦ اضغط SETUP للخروج من القائمة.

إن نسيت الرمز المكون من ٤ أرقام

إن نسيت كلمة السر، لمسح كلمة السر الحالية، اتبع الإجراء التالي.

١ اضغط SETUP لعرض قائمة الإعداد.

٢ استخدم أزرار الأرقام لإدخال الرقم المكون من ٦ خانات «210499».

ستم مسح كلمة السر المكونة من ٤ أرقام. ستظهر الرسالة التالية على الشاشة بعد لحظة «CLr P».

٣ أدخل الرمز الجديد كما هو موضح أعلاه إلى اليمين (التقييم).



١ اختر «Rating» على قائمة الإعداد باستخدام ▲/▼.

٢ في الوقت الذي اخترت فيه «Rating» اضغط ►.

٣ إن لم تدخل كلمة السر بعد.

أدخل كلمة السر مكونة من ٤ أرقام باستخدام الأزرار المرقمة لإنشاء كلمة مرور مكونة من ٤ أرقام بغرض الحماية، ثم اضغط SELECT/ENTER. أدخل كلمة السر المكونة من ٤ أرقام مرة أخرى ثم اضغط SELECT/ENTER لتأكيد.

إن كنت قد أدخلت كلمة السر بالفعل:

أدخل كلمة السر المكونة من ٤ أرقام باستخدام الأزرار المرقمة لتأكيد كلمة المرور الشخصية المكونة من ٤ أرقام بغرض الحماية، ثم اضغط SELECT/ENTER.

إن ارتكبت خطأ قبل الضغط على SELECT/ENTER، اضغط CLEAR وأدخل كلمة السر مرة أخرى.

٤ اختر التقييم من ١ إلى ٨ باستخدام الزرين ▲/▼. الخيار (١) يمثل أقل قيود على التشغيل، والخيار (٨) يمثل أعلى قيود على التشغيل.

إلغاء القفل: إن اخترت Unlock، فتصبح المراقبة غير فعالة. سيشتغل القرص بالكامل.

التقييم من ١ إلى ٨: قد تتضمن الأقراص بعض المشاهد غير المناسبة للأطفال. إن قمت بضبط مستوى المراقبة للمشغل، فستظهر فقط المشاهد التي تحمل هذا التقييم أو أقل منه. المشاهد ذات التقييم الأعلى لن تشتغل إلا في حالة وجود المشاهد البديلة على القرص.

يجب أن يكون للبدائل نفس التقييم أو أقل. وإن لم يتم العثور على بديل مناسب، سيتوقف التشغيل. يلزمك إدخال كلمة السر المكونة من ٤ أرقام أو تغيير مستوى التقييم كي يعمل القرص.

٥ اضغط SELECT/ENTER لتأكيد اختيار التقييم، ثم اضغط SETUP للخروج من القائمة.

العمليات الخاصة بأقراص DVD وأقراص الفيديو

تشغيل قرص DVD وقرص الفيديو

إعداد التشغيل

- قم بتشغيل التلفزيون واختر مصدر إخراج الفيديو المتصل بمشغل DVD.
- النظام الصوتي: شغل النظام الصوتي واختر مصدر الإدخال المتصل بمشغل DVD.

1 اضغط OPEN/CLOSE لفتح أو إغلاق درج القرص.

2 قم بتحميل القرص الذي اخترته في الدرج، مع وضع جهة التشغيل إلى الأسفل.

3 اضغط OPEN/CLOSE لإغلاق الدرج.

ستظهر كلمة READING على شاشة التلفزيون، سيبدأ التشغيل تلقائياً، إن لم يبدأ التشغيل، اضغط PLAY. في بعض الحالات، قد تظهر قائمة القرص بدلاً من ذلك.

إن ظهرت شاشة القائمة

قد تظهر شاشة القائمة أولاً بعد تحميل قرص DVD أو قرص الفيديو الذي يتضمن قائمة.

استخدم الأزرار ◀▶▲▼ لاختيار العنوان/الفصل الذي ترغب في مشاهدته، ثم اضغط SELECT/ENTER لبدء التشغيل. اضغط TITLE أو MENU للعودة إلى شاشة القائمة.

• استخدم أزرار الأرقام لاختيار المسار الذي ترغب في مشاهدته.

اضغط RETURN للعودة إلى شاشة القائمة.

• إعدادات القائمة وإجراءات التشغيل الخاصة باستخدام القائمة قد تختلف طبقاً لنوع القرص. اتبع التعليمات الموجودة على كل شاشة قائمة. ويمكنك أيضاً ضبط PBC على Off في الإعداد. انظر صفحة ١٢.

ملاحظات

- إن تم ضبط المراقبة ولم يكن القرص داخل إعدادات التقييم (غير مصرح به)، فيجب إدخال الرمز المكون من ٣ أرقام و/أو يجب ترخيص القرص (انظر «المراقبة» في صفحة ١٤).
- قد تتضمن أقراص DVD على رمز المنطقة.
- لن يقوم المشغل بتشغيل الأقراص التي تتضمن رمز منطقة يختلف عن المشغل. رمز المنطقة لها المشغل هو ٢ (اثنان).

الخصائص العامة

ملاحظة

كل الوظائف الموضحة تستخدم جهاز التحكم عن بعد، إلا إذا ذكر غير ذلك. بعض الخصائص قد تكون متاحة أيضاً في قائمة الإعداد.

الانتقال إلى عنوان آخر



إذا كان للقرص أكثر من عنوان، بإمكانك الانتقال إلى عنوان آخر كما يلي:

- اضغط DISPLAY، ثم اضغط زر الرقم المناسب (٩-٠) لاختيار رقم العنوان.

الانتقال إلى فصل/مسار آخر



إن كان للعنوان على القرص أكثر من فصل، أو إن كان للقرص أكثر من مسار، يمكنك الانتقال إلى فصل/مسار آخر كما يلي:

- اضغط ▶▶ أو ◀◀ SKIP/SCAN بسرعة أثناء التشغيل لاختيار الفصل/المسار التالي للعودة إلى بداية الفصل/المسار الحالي.
- اضغط ▶▶ مرتين بسرعة لنتقل إلى الفصل/المسار السابق.
- للانتقال مباشرة إلى أي فصل أثناء التشغيل، اضغط DISPLAY. ثم اضغط ▲/▼ لاختيار رمز الفصل/المسار. ثم أدخل رقم الفصل/المسار باستخدام الأزرار المرقمة (٩-٠).

ملاحظة

بالنسبة للأرقام المكونة من خانتين، اضغط الأزرار المرقمة (٩-٠) بالترتيب وبسرعة.

البحث

١ اضغط واستمر في ضغط ▶▶ أو ◀◀ SKIP/SCAN لمدة ثانيتين أثناء التشغيل.

سينتقل المشغل الآن إلى نمط البحث SEARCH.

٢ اضغط واستمر في ضغط ▶▶ أو ◀◀ SKIP/SCAN بشكل متكرر لاختيار السرعة المطلوبة: X٢، X٤، X٦، X٨، X١٠ (للخلف)، أو X٢، X٤، X٦، X٨، X١٠ (للأمام).

٣ سرعة البحث تتغير مع أقراص الفيديو: X٢، X٤، X٨، X١٠ (للخلف) أو X٢، X٤، X٨، X١٠ (للأمام).

٤ للخروج من نمط البحث SEARCH، اضغط PLAY.

العمليات الخاصة بأقراص DVD وأقراص الفيديو

الخصائص العامة (تتمة)

الصورة الثابتة تشغيل إطار تلو الإطار



- 1 اضغط PAUSE/STEP أثناء التشغيل.
- 2 سيتحول المشغل إلى نمط التوقف المؤقت PAUSE.
- 3 بإمكانك تقديم الصورة الإطار تلو الإطار عن طريق ضغط PAUSE/STEP بشكل متكرر على جهاز التحكم عن بعد.

الحركة البطيئة

- 1 اضغط ▶ أو ◀ SLOW أثناء التشغيل.
- 2 سيتحول المشغل إلى النمط البطيء SLOW.
- 3 استخدم ▶ أو ◀ SLOW لاختيار السرعة المطلوبة: ◀ 1/16، ◀ 1/8، ◀ 1/4 أو ▶ 1/2 (للخلف)، أو ▶ 1/8، ▶ 1/4 أو ▶ 1/2 (للأمام).
- 4 للخروج من نمط الحركة البطيئة، اضغط PLAY.

ملاحظة

التشغيل بطيء الحركة بالاتجاه المعاكس غير متاح في أقراص الفيديو.

العشوائي

- 1 اضغط RANDOM أثناء التشغيل أو الإيقاف.
- 2 ستبدأ الوحدة تلقائياً التشغيل العشوائي وستظهر كلمة «RANDOM» على شاشة العرض.
- 3 للعودة إلى التشغيل العادي، اضغط RANDOM حتى تختفي كلمة «RANDOM» من شاشة العرض.

تلميح

بالضغط على SKIP/SCAN ▶▶ أثناء التشغيل العشوائي، تختار الوحدة عنواناً آخر (مسار) وتتابع التشغيل العشوائي.

ملاحظة

- تعمل هذه الوظيفة فقط مع أقراص DVD Karaoke وأقراص الفيديو بدون PBC.
- في قرص الفيديو مع PBC، يلزمك ضبط PBC على Off في قائمة الإعدادات لاستخدام وظيفة العشوائي. انظر صفحة ١٣.

التكرار

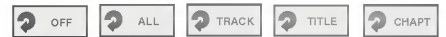

أقراص DVD ? تكرر الفصل/العنوان/المسار/Off

- 1 لتكرار الفصل الذي يعرض حالياً، اضغط REPEAT. سيظهر رمز التكرار على شاشة التلفزيون.
- 2 لتكرار العنوان الذي يعرض حالياً، اضغط REPEAT مرة ثانية.
- 3 سيظهر رمز تكرر العنوان على شاشة التلفزيون.
- 4 للخروج من نمط التكرار، اضغط REPEAT مرة ثالثة. سيظهر رمز إيقاف التكرار على شاشة التلفزيون.

أقراص الفيديو - تكرر المسار/الكل/Off

- 1 لتكرار تشغيل المسار الحالي، اضغط REPEAT. سيظهر رمز تكرر المسار على شاشة التلفزيون.
- 2 لتكرار القرص الذي يعرض حالياً، اضغط REPEAT مرة ثانية. سيظهر رمز تكرر الكل على شاشة التلفزيون.
- 3 للخروج من نمط التكرار، اضغط REPEAT مرة ثالثة. سيظهر رمز إيقاف التكرار على شاشة التلفزيون.

ملاحظة

في حالة قرص الفيديو مع خاصية PBC، يلزمك ضبط PBC على Off في قائمة الإعدادات لاستخدام وظيفة التكرار. انظر صفحة ١٣.

تكرار A-B



- 1 لتكرار ترتيب معين في العنوان: اضغط A-B عند النقطة المختارة.
- 2 سيظهر «A*» لبرهة على شاشة التلفزيون. اضغط A-B مرة ثانية عند النقطة المختارة.
- 3 سيظهر «AB» لبرهة على شاشة التلفزيون، وسيبدأ ترتيب التكرار (سيظهر «A B» على شاشة العرض).
- 4 لإلغاء الترتيب، اضغط A-B.

البحث الزمني

وظيفة البحث الزمني تسمح لك ببدء التشغيل عند أي زمن مختار على القرص.

- 1 اضغط DISPLAY أثناء التشغيل. سيظهر نمط العرض على الشاشة.
- 2 يعرض مربع البحث الزمني الزمن المنقضي لتشغيل القرص.
- 3 خلال ١٠ ثوان، اضغط ▲/▼ لاختيار رمز البحث الزمني. ستظهر العلامة «--:--» في مربع البحث الزمني.
- 4 خلال ١٠ ثوان، استخدم أزرار الأرقام لإدخال زمن البدء المطلوب. أدخل الساعات ثم الدقائق ثم الثواني من اليسار إلى اليمين في المربع.
- 5 إن أدخلت الأرقام غير الصحيحة، اضغط CLEAR لإزالة الأرقام التي أدخلتها. ثم أدخل الأرقام الصحيحة.
- 6 خلال ١٠ ثوان، اضغط SELECT/ENTER لتأكيد زمن البدء. سيبدأ التشغيل بدءاً من الزمن المختار على القرص. إن أدخلت زمناً غير صحيح، سيستمر التشغيل بدءاً من النقطة الحالية.

المحيط ثلاثي الأبعاد



- 1 هذه الوحدة بإمكانها إحداث تأثير محيطي ثلاثي الأبعاد، والذي يحاكي تشغيل الصوت متعدد القنوات من سماعتي ستريو تقليديتين، بدلاً من خمس سماعات أو أكثر ضرورية للاستماع إلى صوت متعدد القنوات من نظام مسرح منزلي.
- 2 اضغط SOUND لاختيار «SUR 3D» أثناء التشغيل.
- 3 لإيقاف التأثير المحيطي ثلاثي الأبعاد، اضغط SOUND مرة ثانية لاختيار «NORM».

العمليات الخاصة بأقراص DVD وأقراص الفيديو

خصائص DVD الخاصة

فحص محتويات أقراص DVD: القوائم

قد تقدم أقراص DVD قوائم تسمح لك بالتعامل مع بعض الخصائص الخاصة. لاستخدام قائمة القرص، اضغط MENU. ثم اضغط زر الرقم المناسب أو استخدم ▲▼◀▶ لتظليل اختيارك، ثم اضغط SELECT/ENTER.

قائمة العنوان

- 1 اضغط TITLE. إن كان للعنوان الحالي قائمة، ستظهر القائمة على الشاشة. وإلا قد تظهر قائمة القرص.
- 2 قد تسرد القائمة زوايا الكاميرا، لغة العرض، وخيارات العناوين الفرعية، والفصول التي يتضمنها العنوان.
- 3 لإزالة قائمة العنوان، اضغط TITLE مرة ثانية.

قائمة القرص

- 1 اضغط MENU. ستظهر قائمة القرص.
- 2 لإزالة قائمة القرص، اضغط MENU مرة ثانية.

زاوية الكاميرا

- إن كان القرص يتضمن مشاهد تم تسجيلها بزوايا كاميرا مختلفة، يمكنك تغيير زاوية الكاميرا أثناء التشغيل.
- اضغط ANGLE بشكل متكرر أثناء التشغيل لاختيار الزاوية المطلوبة. سيظهر رقم الزاوية الحالية على الشاشة.

تغيير لغة الصوت

اضغط AUDIO بشكل متكرر أثناء التشغيل للاستماع إلى لغة أو مسار صوت آخر.

تغيير قناة الصوت

اضغط AUDIO بشكل متكرر أثناء التشغيل للاستماع إلى قناة صوت أخرى (LEFT، RIGHT، STER.).

العناوين الفرعية

اضغط SUBTITLE بشكل متكرر أثناء التشغيل لمشاهدة لغات العناوين المختلفة.

ملاحظة

إن ظهرت العلامة ⑤، فإن هذه الخاصية غير متاحة على القرص.

الخصائص العامة (تتمة)

التقريب

- تسمح خاصية التقريب بتكبير صورة الفيديو و التحرك خلال الصورة المكبرة.
- 1 اضغط ZOOM أثناء التشغيل أو التشغيل المتوقف لتنشيط وظيفة التقريب. إن قمت بضغط ZOOM بشكل متكرر، سيزداد معدل التكبير حتى يصل إلى ٦ مرات.
 - 2 استخدم الأزرار ▲▼◀▶ للتحرك خلال الصورة المقربة.
 - 3 اضغط CLEAR لاستمرار التشغيل العادي أو العودة إلى الصورة المتوقفة.

ملاحظة

- قد لا تعمل وظيفة التقريب مع بعض أنواع DVD.

البحث عن علامة

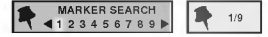

- بإمكانك بدء التشغيل من نقطة سبق تحديدها. يمكنك تحديد حتى ٩ نقاط لاستخدامها فيما بعد.
- لإدخال علامة، اتبع الخطوات التالية:
- 1 أثناء تشغيل القرص، اضغط MARKER حينما يصل التشغيل إلى النقطة المطلوب حفظها.
 - 2 سيظهر رمز العلامة لبرهة على شاشة التلفزيون. كرر الخطوة الأولى لإدخال حتى ٩ علامات على القرص.

لاستدعاء مشهد العلامة

- 1 أثناء تشغيل القرص، اضغط SEARCH. ستظهر قائمة البحث عن العلامات على الشاشة.
- 2 خلال ١٠ ثوان، اضغط ▲/▶ لاختيار رقم العلامة المطلوب استدعاؤها.
- 3 اضغط SELECT/ENTER. سيبدأ التشغيل من مشهد العلامة.
- 4 لإزالة قائمة البحث عن علامة، اضغط SEARCH.

لمسح العلامة

- 1 أثناء تشغيل القرص، اضغط SEARCH. ستظهر قائمة البحث عن علامة على الشاشة.
- 2 اضغط ▲/▶ لاختيار رقم العلامة المطلوب مسحها. اضغط CLEAR.
- 3 سيتم مسح رقم العلامة من القائمة.
- 4 كرر الخطوات ٢ و ٣ لمسح أرقام علامات أخرى.
- 5 لإزالة قائمة البحث عن علامة، اضغط SEARCH.

العمليات الخاصة بالأقراص الصوتية وأقراص MP3/WMA

ملاحظات حول تسجيلات MP3/WMA

حول MP3

- ملف MP3 عبارة عن بيانات صوتية مضغوطة باستخدام أسلوب تشفير الملفات ٢-MPEG1 audio layer. تسمى الملفات التي تحمل امتداد الملف « .mp3 » باسم ملفات MP3.
- المشغل لا يمكنه قراءة ملف MP3 غير تلك التي تحمل الامتداد « .mp3 ».

حول WMA (Window Media Audio)

- ملف WMA عبارة عن تكنولوجيا لضغط الصوت من شركة Microsoft.
- تقدم هذه التكنولوجيا أسلوباً لضغط MP3 يحقق ضعف نسبة ضغط الصوت.

توافق أقراص MP3/WMA مع هذا المشغل مقيده بما يلي:

١. التردد النموذج (Sampling Frequency) / فقط عند ٤٤,١ kHz (MP3) ٢٢,٠٥ - ٤٤,١ kHz (WMA).
٢. معدل البت (Bit rate) / داخل ٢٢ - ٢٢٠ kbps (MP3)، ٣٢ - ١٢٨ kbps (WMA).
٣. شكل CD-R المادي يجب أن يكون « ISO 9660 ».
٤. إن قم بتسجيل ملفات MP3/WMA باستخدام برنامج لا يمكنه إنشاء ملف النظام FILE SYSTEM، مثلاً « Direct-CD » أو غيره، فمن المستحيل تشغيل ملفات MP3/WMA. نحن ننصحك باستخدام « Easy-CD Creator »، والذي يقوم بإنشاء ملفات النظام ISO 9660.
٥. القرص المستخدم في الجلسة الواحدة يتطلب ملفات MP3/WMA في المسار الأول. إن لم يكن هناك ملف MP3/WMA في المسار الأول، فلا يمكن تشغيل ملفات MP3/WMA. إن أردت تشغيل ملفات MP3/WMA، قم بتشكيل البيانات في القرص أو استخدم قرصاً جديداً.
٦. يجب تسمية الملفات بأسماء مكونة من 8 أحرف أو أقل، ويجب أن يكون لها الامتداد « .mp3 » أو « .wma ». مثلاً « *****.MP3 » أو « *****.WMA ».
٧. لا تستخدم الأحرف الخاصة مثل « / » : * « < » « > » وغيرها.
٨. إجمالي عدد الملفات على القرص يجب أن يكون أقل من ٦٥٠.

يتطلب مشغل DVD هذا الأقراص والتسجيلات التي تتوافق مع المقاييس الفنية للحصول إلى أفضل جودة تشغيل. الأقراص السابق تسجيلها يتم ضبطها تلقائياً على تلك المقاييس. هناك العديد من الأنواع المختلفة من أشكال التسجيلات (بما في ذلك الأقراص المقروءة التي تتضمن ملفات MP3 أو WMA). هذا يتطلب وجود شروط مسبقة معينة (انظر أعلاه) للتأكد من موافقة القرص لتلك الشروط.

يجب أن ينتبه العملاء أيضاً أنه يجب الحصول على الترخيص بإنزال ملفات وموسيقى MP3/WMA من الإنترنت، فشركتنا ليس لها الحق في إعطاء تلك التراخيص. يلزم دائماً الحصول على التراخيص من صاحب حقوق الطبع.

تشغيل الأقراص الصوتية وأقراص MP3/WMA

مشغل DVD بإمكانه تشغيل تسجيلات MP3/WMA على الأقراص المدمجة، والأقراص المدمجة التي يمكن قراءتها والأقراص المدمجة التي يمكن قراءتها والكتابة عليها. قبل تشغيل تسجيلات MP3/WMA، اقرأ الملاحظات الخاصة بذلك والموجودة على جهة اليسار.

١. أدخل القرص وأغلق الدرج. القرص الصوتي؛ ستظهر قائمة القرص الصوتي على شاشة التلفزيون. انتقل إلى الخطوة ٢. قرص MP3/WMA؛ ستظهر قائمة اختيار MP3/WMA-JPEG على شاشة التلفزيون. انتقل إلى الخطوة ٢.



٢. اضغط ▲/▼ لاختيار MP3/WMA ثم اضغط SELECT/ENTER.

ستظهر قائمة MP3/WMA على شاشة التلفزيون. اضغط RETURN للانتقال إلى قائمة اختيار MP3/WMA-JPEG.

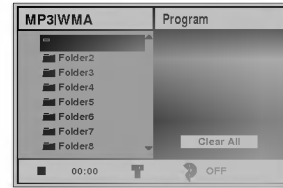

٣. اضغط ▲/▼ لاختيار المجلد، و SELECT/ENTER. ستظهر قائمة بجميع الملفات الموجودة في المجلد.

٤. اضغط ▲/▼ لاختيار المسار ثم اضغط PLAY أو SELECT/ENTER.

سيبدأ التشغيل. أثناء التشغيل، سيظهر زمن تشغيل المسار الحالي في شاشة العرض والقائمة. سيتوقف التشغيل عند نهاية القرص.

اضغط TITLE للانتقال إلى الصفحة التالية. اضغط MENU للانتقال إلى الصفحة السابقة.

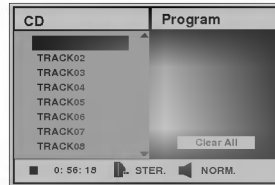

قائمة القرص الصوتي

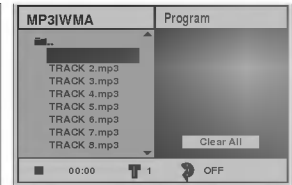

قائمة MP3/WMA

تلميح

إن كنت في قائمة ملفات وأردت العودة إلى قائمة المجلدات، استخدم ▲/▼ لتظليل... واختيار SELECT/ENTER للعودة إلى شاشة القائمة السابقة.

٥. لإيقاف التشغيل عند أي زمن آخر، اضغط STOP.

العمليات الخاصة بالأقراص الصوتية وأقراص MP3/WMA (تتمة)

تكرار A-B

لتكرار الترتيب:

- 1 أثناء تشغيل القرص، اضغط A-B عند نقطة البدء المختارة. سيظهر رمز التكرار و «A*» على شاشة القائمة.
- 2 اضغط A-B مرة ثانية عند نقطة النهاية المختارة. سيظهر رمز التكرار و «AB» على شاشة القائمة، وسيبدأ تشغيل الترتيب بشكل متكرر.
- 3 للخروج من الترتيب والعودة إلى التشغيل العادي، اضغط A-B مرة أخرى. سيظهر رمز التكرار و «OFF» على شاشة القائمة.

المحيط ثلاثي الأبعاد

- هذه الوحدة بإمكانها إحداث تأثير محيطي ثلاثي الأبعاد، والذي يحاكي التشغيل الصوتي متعدد القنوات من سماعاتي ستريو تقليديتين، بدلاً من خمسة سماعات تقليدية أو أكثر ضرورية للاستماع إلى الصوت متعدد القنوات في نظام المسرح المنزلي.
- 1 اضغط SOUND لاختيار «SUR 3D» أثناء التشغيل.
 - 2 لإيقاف التأثير المحيطي ثلاثي الأبعاد، اضغط SOUND مرة أخرى لاختيار «NORM».

تغيير قناة الصوت

- اضغط AUDIO بشكل متكرر أثناء التشغيل للاستماع إلى قناة صوت أخرى (STER., LEFT أو RIGHT).

التوقف المؤقت

- 1 اضغط PAUSE/STEP أثناء التشغيل.
- 2 للعودة إلى التشغيل، اضغط PLAY أو اضغط PAUSE/STEP مرة ثانية.

الانتقال إلى مسار آخر

- اضغط >>> أو <<< SKIP/SCAN لفترة وجيزة أثناء التشغيل للانتقال إلى المسار التالي أو للعودة إلى بداية المسار الحالي.
- اضغط <<< SKIP/SCAN مرتين لفترة وجيزة للانتقال إلى المسار السابق.
- في حالة القرص الصوتي، اتجه مباشرة إلى أي مسار، أدخل رقم المسار بواسطة الأزرار المرقمة (0-9) أثناء التشغيل.

تكرار المسار/الكل/Off

- 1 لتكرار المسار الذي يشغل حالياً، اضغط REPEAT.
- 2 سيظهر رمز التكرار «TRACK» على شاشة القائمة.
- 2 لتكرار كل المسارات على القرص، اضغط REPEAT مرة ثانية. سيظهر رمز التكرار «ALL» على شاشة القائمة.
- 2 لإلغاء نمط التكرار، اضغط REPEAT مرة ثالثة. سيظهر رمز التكرار «OFF» على شاشة القائمة.

البحث

- 1 اضغط واستمر في ضغط >>> أو <<< SKIP/SCAN لمدة حوالي ثانيتين أثناء التشغيل. سيتحول المشغل الآن إلى نمط البحث.
- 2 اضغط واستمر في ضغط >>> أو <<< SKIP/SCAN بشكل متكرر لاختيار السرعة المطلوبة: <<<X2، <<<X4، <<<X8، >>>X2، >>>X4، >>>X8 (للأمام). يشار إلى سرعة واتجاه البحث على شاشة القائمة.
- 2 للخروج من نمط البحث، اضغط PLAY.

العشوائي

- 1 اضغط RANDOM أثناء التشغيل أو عند إيقاف التشغيل. ستبدأ الوحدة تلقائياً بالتشغيل العشوائي وسيظهر RANDOM أو «RAND.» على شاشة العرض.
- 2 للعودة إلى التشغيل العادي، اضغط RANDOM بشكل متكرر حتى يظهر RANDOM أو «RAND.» على شاشة العرض وشاشة القائمة.

العمليات التي تخص أقراص JPEG

الانتقال إلى ملف آخر

اضغط ▶▶ أو ◀◀ SKIP/SCAN أثناء مشاهدة الصورة للانتقال إلى الملف التالي أو إلى الملف السابق.

الصورة الثابتة

- 1 اضغط PAUSE/STEP أثناء عرض الشرائح. سيتحول المشغل الآن إلى نمط التوقف المؤقت.
- 2 للعودة إلى عرض الشرائح، اضغط PLAY أو اضغط PAUSE/STEP مرة أخرى.

لعكس الصورة

اضغط ▲/▼ أثناء عرض الصورة لعكسها أفقياً أو عمودياً.

لتدوير الصورة

اضغط ◀/▶ أثناء عرض الصورة لتدويرها في اتجاه عقارب الساعة أو في عكس اتجاه عقارب الساعة.

ملاحظات حول تسجيلات JPEG

- طبقاً لحجم وعدد ملفات JPEG، قد يحتاج مشغل DVD إلى وقت أطول لقراءة محتويات القرص. إن لم تر العرض على الشاشة بعد عدة دقائق، تكون بعض الملفات كبيرة جداً - قلل درجة وضوح ملفات JPEG إلى أقل من ٢ ميجا بكسل واستخدم قرصاً آخر.
- إجمالي عدد الملفات والمجلدات على القرص يجب ألا يتعدى ٦٥٠.
- بعض الأقراص قد تكون غير متوافقة بسبب أساليب التسجيل المختلفة أو حالة القرص.
- حينما تستخدم أي برنامج مثل «Easy CD Creator» لكتابة ملفات jpeg على القرص، تأكد من أن كافة الملفات المختارة لها الامتداد «.jpg». عند نسخها على القرص.
- إن كانت الملفات لها الامتداد «.jpe» أو «.jpeg»، الرجاء إعادة تسميتها كملفات «.jpg».
- أسماء الملفات بدون الامتداد «.jpg» لا يمكن قراءتها بواسطة مشغل DVD. حتى إن ظهرت الملفات على شكل ملفات الصور JPEG في Windows Explorer.

استعراض أقراص JPEG

مشغل DVD بإمكانه تشغيل الأقراص مع ملفات JPEG وأقراص صور Kodak. قبل تشغيل تسجيلات JPEG، اقرأ الملاحظات حول تسجيلات JPEG الموجودة على جهة اليسار.

- 1 أدخل القرص وأغلق الدرج. ستظهر قائمة اختيار MP3/WMA-JPEG على شاشة التلفزيون.



- 2 اضغط ▲/▼ لاختيار JPEG، ثم اضغط SELECT/ENTER. ستظهر قائمة JPEG على شاشة التلفزيون.

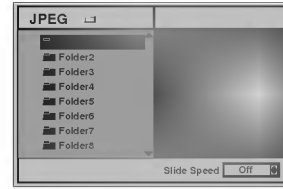

- 3 اضغط ▲/▼ لاختيار المجلد، و SELECT/ENTER. ستظهر قائمة بالملفات الموجودة في المجلد. اضغط RETURN للانتقال إلى قائمة اختيار MP3/WMA-JPEG.

تلميح

إن كنت في قائمة الملفات وأردت العودة إلى قائمة المجلدات، استخدم الزرين ▼ ▲ في جهاز التحكم عن بعد لتظليل «...» واضغط SELECT/ENTER للعودة إلى شاشة القائمة السابقة.

- 4 إن أردت مشاهدة ملف بعينه، اضغط ▲/▼ لتظليل الملف واضغط SELECT/ENTER أو PLAY.

ستبدأ مشاهدة الملف. أثناء مشاهدة الملف، اضغط RETURN للانتقال إلى القائمة السابقة (قائمة JPEG). اضغط TITLE للانتقال إلى الصفحة التالية. اضغط MENU للانتقال إلى الصفحة السابقة.



تلميح

هناك ثلاثة خيارات لسرعة مشاهدة الشرائح: Fast، Slow، Normal، و Off. اضغط ◀/▶ لتظليل سرعة الشرائح ثم اضغط ▲/▼ لتحديد الخيار الذي تريد استخدامه، واضغط SELECT/ENTER.

- 5 لإيقاف المشاهدة في أي وقت آخر، اضغط STOP. ستظهر قائمة JPEG.

التشغيل المبرمج

التشغيل المبرمج مع أقراص الفيديو

ملاحظة

مع أقراص الفيديو التي تتضمن خاصية PBC، يلزمك ضبط PBC على Off في قائمة الإعدادات لاستخدام وظيفة البرنامج. انظر صفحة ١٢.

١ أدخل قرص الفيديو وأغلق الدرج.

٢ اضغط PROGRAM بعد توقف التشغيل.
ستظهر القائمة VCD Program.

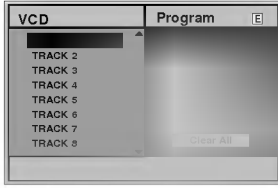

ملاحظة

اضغط RETURN أو PROGRAM للخروج من قائمة البرنامج.

٣ اتبع الخطوات ٢ - ٦ من «التشغيل المبرمج مع الأقراص الصوتية وأقراص MP3/WMA» على جهة اليمين.

٤ لاستعادة التشغيل العادي من التشغيل المبرمج، اضغط PROGRAM.
سيختفي المؤشر «PROG.» من شاشة العرض.

تكرار المسارات المبرجة

- لتكرار المسار الذي يشتغل حالياً، اضغط REPEAT. سيظهر رمز التكرار «TRACK» على شاشة القائمة.
- لتكرار كافة المسارات الموجودة في قائمة البرنامج، اضغط REPEAT مرة ثانية.
- سيظهر رمز التكرار «ALL» على شاشة القائمة.
- لإلغاء نمط التكرار، اضغط REPEAT مرة ثالثة.
- سيظهر رمز التكرار «OFF» على شاشة القائمة.

مسح مسار من قائمة البرنامج

- ١ اضغط PROGRAM أثناء التشغيل (الأقراص الصوتية وأقراص MP3/WMA) فقط أو في نمط التوقف للدخول إلى نمط تحرير البرامج.
ستظهر العلامة [E].
- ٢ اضغط ► للانتقال إلى قائمة البرنامج.
- ٣ استخدم ▲/▼ لاختيار المسار الذي ترغب في مسحه من قائمة البرنامج.
- ٤ اضغط CLEAR.
سيتم مسح المسار من قائمة البرنامج.

مسح قائمة البرنامج بالكامل

- ١ اتبع الخطوات ١ - ٢ في «مسح مسار من قائمة البرنامج» أعلاه.
- ٢ استخدم ▲/▼ لاختيار «Clear All»، ثم اضغط SELECT/ENTER.
سيتم مسح برنامج القرص بأكمله.
سيتم أيضاً مسح البرامج عند إزالة القرص.

التشغيل المبرمج مع الأقراص الصوتية وأقراص MP3/WMA

وظيفة البرنامج Program تتيح لك تخزين المسارات المفضلة لديك من أي قرص في ذاكرة المشغل.
البرنامج قد يتضمن ٣٠ مساراً.

١ اضغط PROGRAM أثناء التشغيل أو في نمط التوقف للدخول إلى نمط تحرير البرنامج Program Edit.
ستظهر العلامة [E] على يمين كلمة Program في الجانب الأيمن من شاشة القائمة [E].

ملاحظة

اضغط PROGRAM للخروج من نمط تحرير البرنامج، وستختفي العلامة.

٢ اختر المسار، ثم اضغط SELECT/ENTER لوضع المسار المختار في قائمة البرامج.

٣ كرر الخطوة ٢ لوضع مسارات إضافية في قائمة البرامج.

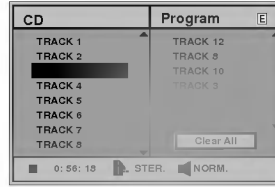

قائمة القرص الصوتي

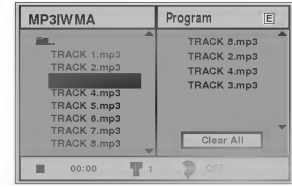

قائمة MP3/WMA

اضغط ►

٤ سيتم تظليل آخر مسار مبرمج اخترته في قائمة البرامج.

٥ اضغط ▲/▼ لاختيار المسار الذي تريد بدء تشغيله.

اضغط TITLE للانتقال إلى الصفحة التالية.

اضغط MENU للانتقال إلى الصفحة السابقة.

اضغط PLAY للبدء.

٦ سيبدأ التشغيل بالترتيب الذي قمت ببرمجته، وستظهر كلمة «PROG.» على شاشة القائمة. سيتوقف التشغيل بعد تشغيل كافة المسارات الموجودة في قائمة البرامج لمرة واحدة.

٧ لاستعادة التشغيل العادي من التشغيل المبرمج، اختر المسار من قائمة القرص (أو MP3/WMA) ثم اضغط SELECT/ENTER.

سيظهر المؤشر «PROG.» على شاشة القائمة.

تذكر آخر وضع

هذا المشغل يتذكر إعدادات المستخدم الخاصة بأخر قرص قمت بمشاهدته. تظل هذه الإعدادات في الذاكرة حتى بعد إزالة القرص من المشغل أو إطفاء المشغل. إن قمت بتحميل قرصاً له إعدادات مخزنة في الذاكرة، سيتم استدعاء آخر موضع توقف عنده القرص.

ملاحظات

- يتم تخزين الإعدادات في الذاكرة لاستخدامها في أي وقت.
- هذا المشغل لا يتذكر إعدادات القرص إذا أطفأت المشغل قبل تشغيل القرص.

شاشة التوقف

تظهر صورة شاشة التوقف حينما تترك مشغل DVD في نمط التوقف لمدة حوالي ٥ دقائق. بعد إظهار شاشة التوقف لمدة حوالي ٥ دقائق، سيقوم المشغل تلقائياً بإطفاء نفسه.

اختيار النظام

يلزمك اختيار نمط النظام المناسب لنظام التلفزيون. إذا ظهرت الرسالة NO DISC في شاشة العرض، اضغط PAUSE واستمر في الضغط لمدة ٥ ثوان كي تتمكن من اختيار النظام (PAL، NTSC، أو AUTO).

- إن لم يتفق النظام المختار مع نظام التلفزيون، قد لا تظهر الصورة الملونة العادية.
- AUTO: اختره حينما يكون مشغل DVD متصلاً بجهاز تلفزيون متعدد الأنظمة.
- NTSC: اختره حينما يكون مشغل DVD متصلاً بتلفزيون نظام NTSC.
- PAL: اختره حينما يكون مشغل DVD متصلاً بتلفزيون نظام PAL.

التحكم في التلفزيون

جهاز التحكم عن بعد بإمكانه تشغيل المشغل بالإضافة إلى بعض الوظائف المحدودة بالنسبة لتلفزيون LG. اتبع التعليمات الموضحة فيما يلي لتشغيل جهاز التلفزيون LG.

قبل استخدام جهاز التحكم عن بعد، اضغط زر DVD أو TV لاختيار الجهاز المطلوب تشغيله. للتحويل إلى نمط التحكم عن بعد (لتشغيل جهاز آخر)، تأكد من ضغط الزر DVD أو TV أولاً.

الأزرار POWER (▲/▼)، PR./CH. (▲/▼)، VOL (◀/▶)، MUTE و TV AV على جهاز التحكم عن بعد لتشغيل تلفزيون LG .TV.

إعداد رموز جهاز التحكم عن بعد بالنسبة لتلفزيون LG

- جهاز التحكم عن بعد هذا يدعم نوعان من رموز التحكم عن بعد بالنسبة لتلفزيون LG: Code 1 و Code 2.
- عند شحن الوحدة من المصنع، يكون تم ضبط جهاز التحكم عن بعد على الرمز Code 1.
- لضبط جهاز التحكم عن بعد على Code 2، اضغط على كل من الزر TV و زر الرقم «٢» على جهاز التحكم عن بعد. (إن تم تغيير البطاريات في جهاز التحكم عن بعد وكان الجهاز مضبوطاً على ٢، سيتغير الضبط إلى Code 1).
- لإعادة ضبط جهاز التحكم عن بعد مرة أخرى على Code 1، اضغط على كل من الزر TV و زر الرقم «١» على جهاز التحكم عن بعد.

ملاحظة

إن كان جهاز التحكم عن بعد لا يعمل على تشغيل جهاز التلفزيون خاصتك، حاول مع الرمز الآخر أو استخدم جهاز التحكم عن بعد الأصلي المصاحب لجهاز تلفزيون LG. وبسبب تنوع الرموز المستخدمة من قبل المصنعين، فشركتنا لا تضمن أن جهاز التحكم عن بعد سيعمل مع كل أنواع أجهزة LG.

حل المشاكل

راجع الدليل التالي للوصول إلى أي سبب محتمل للمشكلة قبل الاتصال بمركز الخدمة.

الأعراض	السبب	التصحيح
لا توجد كهرباء.	• سلك الكهرباء غير متصل.	• قم بتوصيل سلك الكهرباء بمصدر الكهرباء في الحائط بأمان.
الكهرباء موجودة، ولكن مشغل DVD لا يعمل.	• لا يوجد قرص بالداخل.	• أدخل القرص. (تأكد من أن إضاءة المؤشر DVD أو audio CD في شاشة العرض.
لا توجد صورة.	• لم يتم إعداد التلفزيون لمستقبل إخراج إشارات DVD.	• اختر نمط إخراج الفيديو المناسب على التلفزيون بحيث تظهر الصورة من مشغل DVD على شاشة التلفزيون.
	• سلك الفيديو غير متصل بأمان.	• قم بتوصيل سلك الفيديو بأمان.
	• تم إيقاف مصدر الكهرباء المتصل بالتلفزيون.	• قم بتشغيل التلفزيون.
لا يوجد صوت.	• الجهاز المتصل بسلك الصوت غير معد لمستقبل إخراج إشارة DVD.	• اختر نمط الإدخال المناسب لمستقبل الصوت من مشغل DVD.
	• أسلاك الصوت غير متصلة بأمان.	• قم بتوصيل سلك الصوت بأمان.
	• تم إيقاف مصدر الكهرباء للجهاز المتصل بسلك الصوت.	• قم بإطفاء الجهاز المتصل بسلك الصوت.
	• تم ضبط Digital Audio Output على الموضع الخاطئ.	• اضبط Digital Audio Output على الموضع الصحيح، ثم قم بتشغيل مشغل DVD مرة أخرى بالضغط على POWER.
صورة التشغيل ضعيفة.	• القرص متسخ.	• نظف القرص.
مشغل DVD لا يبدأ التشغيل.	• لا يوجد قرص بالداخل.	• أدخل القرص. (تأكد من إضاءة مؤشر DVD أو DVD).
	• القرص بالداخل غير قابل للتشغيل.	• أدخل قرصاً قابل للتشغيل. (تأكد من نوع القرص، نظام الألوان، والرمز الإقليمي).
	• تم وضع القرص مقلوباً.	• ضع القرص بحيث يكون جانب التشغيل متجهاً إلى الأسفل.
	• لم يتم وضع القرص داخل الدليل.	• ضع القرص على الدرج بشكل صحيح داخل الدليل.
	• القرص متسخ.	• نظف القرص.
	• تم ضبط مستوى التقييم.	• قم بإلغاء وظيفة التقييم أو تغيير مستوى التقييم.
جهاز التحكم عن بعد لا يعمل بصورة صحيحة.	• جهاز التحكم عن بعد غير موجه لجهاز الاستشعار عن بعد لمشغل DVD.	• وجه جهاز التحكم عن بعد نحو جهاز الاستشعار عن بعد في مشغل DVD.
	• جهاز التحكم عن بعد بعيد جداً عن مشغل DVD.	• قم بتشغيل جهاز التحكم عن بعد في حدود ٢٣ قدم (٧ متر).
	• هناك عائق في مسار جهاز التحكم عن بعد ومشغل DVD.	• أزل العائق.
	• البطاريات في جهاز التحكم عن بعد متهاكة.	• استبدل البطاريات ببطاريات جديدة.

قائمة رموز اللغات

أدخل رقم الرمز المناسب الخاص بالإعدادات المبدئية « Disc Audio »، « Disc Subtitle » و/أو « Disc Menu » (انظر صفحة ١٢).

رمز اللغة	رمز اللغة	رمز اللغة	رمز اللغة
6566 أبخازي	7074 فيجي	7678 لينجالا	8373 سنغالي
6565 عفار	7073 فنلندي	7684 ليتواني	8375 سلوفاكي
6570 أفريقي	7082 فرنسي	7775 مقدوني	8376 سلوفاني
8381 ألباني	7089 فارسي	7771 مالاجاشي	8379 صومالي
6577 أمهري	7176 جاليكي	7783 مالي	6983 إسباني
6582 عربي	7565 جورجي	7776 مالايام	8385 سوداني
7289 أرمني	6869 ألماني	7784 مالطي	8387 سواحيلي
6583 أسامي	6976 يوناني	7773 مواري	8386 سويدي
6588 أيمارا	7576 جرين لاند	7782 ماراتي	8476 تاجلوج
6590 أذربيجاني	7178 جوراني	7779 مالدوفي	8471 طاجيكي
6665 بشكير	7185 جوجاراتي	7778 منغولي	8465 تاميل
6985 باسك	7265 هوسا	7865 ناورو	8484 تثار
6678 بنغالي	7387 عبري	7869 نيبالي	8469 تلوجو
6890 بوتاني	7273 هندي	7879 نرويجي	8472 تايلندي
6672 بحاري	7285 مجري	7982 أوربا	6679 تبتني
6682 بریتون	7383 أيسلندي	8065 بنجابي	8473 تجريفنا
6671 بلغاري	7378 إندونيسي	8083 باشتو	8479 تونجا
7789 بورمي	7365 انترلينجوا	7065 فارسي	8482 تركي
6669 بيللا روسي	7165 أيرلندي	8076 بولندي	8475 تركماني
7577 كمبودي	7384 إيطالي	8084 برتغالي	8487 توي
6765 كتالوني	7465 ياباني	8185 كويشوا	8575 أوكراني
9072 صيني	7487 جافاني	8277 رايتو رومانس	8582 أوردو
6779 كورسيكي	7578 كندي	8279 روماني	8590 أوزباكستاني
7282 كرواتي	7583 كشميري	8285 روسي	8673 فييتنامي
6783 تشيكي	7575 كاسخزستاني	8377 ساموي	8679 فولابك
6865 دانمركي	7589 قيرغيزي	8365 سانسكريتي	6789 ويلزي
7876 هولندي	7579 كوري	7168 سكوت جاليك	8779 ولوف
6978 انجليزي	7585 كردي	8382 صربي	8872 اكسوزا
6979 اسبرانتو	7679 ليتواني	8372 صربي كرواتي	7473 ييدي
6984 إستوني	7665 لاتيني	8378 شونا	8979 يوروبي
7079 فاروزي	7686 لاتفي	8368 سندي	9085 زولو

قائمة رمز الدول

أدخل رقم الرمز المناسب للإعداد المبدئي «Country Code» (صفحة ١٤).

رمز الدولة	رمز الدولة	رمز الدولة	رمز الدولة	رمز الدولة	
SC	سانت لوتشيا	ER	إريتريا	AD	أندورا
SD	ليشنيشتاين	ES	اسبانيا	AE	الإمارات العربية المتحدة
SE	سريلانكا	ET	أثيوبيا	AF	أفغانستان
SG	ليبيريا	FI	فنلندا	AG	أنتيجوا وباربودا
SH	ليسوتو	FJ	فيجي	AI	أنجيلا
SI	ليتوانيا	FK	جزر فوكلاند	AL	البنانيا
SJ	لوكسمبورج	FM	مكرونيزيا	AM	أرمينيا
SK	لاتفيا	FO	جزر الفارو	AN	الانتيل الهولندية
SL	ليبيا	FR	فرنسا	AO	أنجولا
SM	المغرب	FX	فرنسا (الأقاليم الأوربية)	AQ	أنتاركتيكا
SN	موناكو	GA	الجابون	AR	الأرجنتين
SO	مولدوفيا	GB	بريطانيا	AS	ساموا الأمريكية
SR	مدغشقر	GD	جرينادا	AT	النمسا
ST	جزر المارشال	GE	جورجيا	AU	أستراليا
SU	مقدونيا	GF	جويانا الفرنسية	AW	أروبا
SV	مالي	GH	غانا	AZ	أذربيجان
SY	ميانمار	GI	جبل طارق	BA	البوسنة والهرسك
SZ	منغوليا	GL	جرين لاند	BB	باربادوس
TC	ماكو	GM	غامبيا	BD	بنجلادش
TD	جزر ماريانا الشمالية	GN	غينيا	BE	بلجيكا
TF	مارتينيك (الفرنسية)	GP	جوايا لوب (الفرنسية)	BF	بوركينافاسو
TG	موريتانيا	GQ	غينيا الاستوائية	BC	بلغاريا
TH	مونتسرات	GR	اليونان	BH	البحرين
TJ	مالطا	GS	س جورجيا	BI	بوروندي
TK	موريشيوس	GT	جواتيمالا	BJ	بنين
TM	المالديف	GU	جوام (الولايات المتحدة)	BM	برمودا
TN	مالاوي	GW	غينيا بيساو	BN	بروناي دار السلام
TO	المكسيك	GY	جويانا	BO	بوليفيا
TP	ماليزيا	HK	هونغ كونج	BR	البرازيل
TR	موزبيق	HM	جزر هيرد وماكدونالد	BS	الباهاما
TT	ناميبيا	HN	هندوراس	BT	بوتان
TV	كاليدونيا الجديدة (الفرنسية)	HR	كرواتيا	BV	جزيرة بوفيت
TW	النيجر	HT	هايتي	BW	بتسوانا
TZ	جزر نورفوك	HU	المجر	BY	بيلاروسيا
UA	نيجيريا	ID	إندونيسيا	BZ	بيليز
UG	نيكاراجوا	IE	أيرلندا	CA	كندا
UK	هولندا	IL	إسرائيل	CC	جزر الكوكو
UM	النرويج	IN	الهند	CF	جمهورية أفريقيا الوسطى
US	نيبال	IO	إقليم المحيط الهندي البريطاني	CG	الكونغو
UY	نارو	IQ	العراق	CH	سويسرا
UZ	نيوايلندا	IR	إيران	CI	ساحل العاج
VA	عمان	IS	آيسلندا	CK	جزر الكوك
VC	بنما	IT	إيطاليا	CL	تشيلي
VE	بيرو	JM	جامايكا	CM	الكاميرون
VG	بولونيزيا (الفرنسية)	JO	الأردن	CN	الصين
VI	بابوا غينيا الجديدة	JP	اليابان	CO	كولومبيا
VN	الفلبين	KE	كينيا	CR	كوستاريكا
VU	باكستان	KG	قيرغيزستان	CS	تشيكوسلوفاكيا السابقة
WF	بولندا	KH	كمبوديا	CU	كوبا
WS	سانت بيير ميكلون	KI	كيريباتي	CV	كيب فيردي
YE	بورتوريكو	KM	جزر القمر	CX	جزر الكريسماس
YT	البرتغال	KN	سانت كيتس	CY	قبرص
YU	بالاو	KP	كوريا الشمالية	CZ	جمهورية التشيك
ZA	باراجواي	KR	كوريا الجنوبية	DE	ألمانيا
ZM	قطر	KW	الكويت	DJ	جيبوتي
ZR	الاتحاد (الفرنسية)	KY	جزر كليمان	DK	الدنمارك
ZW	روسيا الاتحادية	KZ	كازاخستان	DM	الدومينيكان
	رواندا	LA	لاوس	DO	جمهورية الدومينيكان
	السعودية	LB	لبنان	DZ	الجزائر
	جزر سليمان			EC	الإكوادور
				EE	إستونيا
				EG	مصر
				EH	الصحراء الغربية

المواصفات

عامة

AC ١١٠-٢٤٠V، ٥٠/٦٠ Hz
W١٤
٤٣ X ٤٨ X ٢٤٢ سم (العرض X الارتفاع X العمق)
٢.٣٤ كجم
٥ °C إلى ٣٥ °C (٤١ °F إلى ١٠.٤ °F)
٩٠٪ إلى ٩٠٪

الكهرباء المطلوبة
استهلاك الكهرباء
الأبعاد (بالتقريب)
الكتلة (بالتقريب)
درجة حرارة التشغيل
درجة الرطوبة للتشغيل

النظام

ليزر شبه موصل، طول الموجة ٦٥٠ nm
PAL/NTSC
٤٤ Hz إلى ٨ kHz :DVD (٩٦ PCM kHz)
٨ Hz إلى ٢٢ kHz :DVD (٤٨ PCM kHz)
٨ Hz إلى ٢٠ kHz :CD
أكثر من ١٠٠ dB (توصيلات الإخراج التناظرية فقط)
أقل من ٠.٠٠٨٪
أكثر من ١٠٠ dB (DVD)
أكثر من ٩٥ dB (CD)

الليزر
نظام الإشارة
استجابة التردد
نسبة الإشارة إلى الضوضاء
التشويه
المجال الديناميكي

المخرجات

١ x RCA منفذ سلبي، ٧٥ p-p Ω، تزامن سلبي، منفذ RCA x ١
١ x Mini DIN ٤-pin، تزامن سلبي، ٧٥ Ω، (p-p) ٧١.٠ (Y)
٧٥ Ω (p-p) ٧٠.٣ (C)
١ x RCA منفذ سلبي، ٧٥ Ω، تزامن سلبي، منفذ RCA x ١
١ x RCA منفذ، ٧٥ Ω، (p-p) ٧٠.٧ (Pb)/(Pr)
١ x RCA منفذ، ٧٥ Ω، (p-p) ٧٠.٥
١ x RCA منفذ (L,R)، ٦٠٠ Ω، (dB، kHz ١) Vrms، ٢.٠

مخرجات الفيديو
مخرجات S-VIDEO
مخرجات COMPONENT VIDEO
مخرجات الصوت (الصوت الرقمي)
مخرجات الصوت (الصوت التناظري)

الكماليات

١ سلك الفيديو
١ سلك الصوت
١ جهاز التحكم عن بعد
١ البطاريات

• التصميم والمواصفات قد تتغير بدون الإعلان عن ذلك.

تم التصنيع بموجب الترخيص من Dolby Laboratories. الرمزان Dolby و DD هما علامتان تجاريتان لمعامل Dolby Laboratories. هذه الأعمال سرية وغير قابلة للنشر. حقوق الطبع ١٩٩٢-١٩٩٧ Dolby Laboratories. جميع الحقوق محفوظة.

العلامتان DTS و DTS Digital Out هما علامتان تجاريتان مسجلتان لشركة Digital Theater Systems, Inc.

تحذير من أجل السلامة

يجب فصل هذا الجهاز عن مخرج التيار الكهربائي الرئيسي أثناء عدم استخدامه . لا تسمح لهذا الجهاز بالتعرض للامطار أو الرطوبة .

تحذير

من أجل منع وقوع الصدمة الكهربائية ، لا تسحب عنه الغطاء . لا يوجد في الداخل أجزاء للاستخدام . التصليح يجب أن يقوم به الشخص المختص .

فترة تشغيل هذا الجهاز سبع سنوات من تاريخ التسليم الى الزبون . عند انتهاء الفترة المحددة أعلاه ربما لا تعود صالحة للاستخدام تبعاً للمواصفات .

اقرأ هذه التعليمات قبل تشغيل الجهاز

- تجنب درجات الحرارة أو البرودة العالية والرطوبة والغبار .
- تجنب الاستخدام قريباً من حقل مغناطيسي (سيؤثر سلباً على انجاز الجهاز).
- حاذر عند مسح الغطاء بمادة متطايرة كالبنزين والكحول الخ أو قطعة قماش معالجة بمواد كيميائية . ربما يؤدي ذلك الى اتلاف سطح الغطاء أو تقشير الطلاء .
- استخدم هذا الجهاز فقط بوضع أفقي ولا تضع فوقه أي شيء ثقيل .
- حافظ على وضع الجهاز بعيداً عن أحواض الزهور وأنابيب الماء وحوض الغسيل ، اذا سقط عليه أي مادة سائلة فقد يحدث تلف كبير للجهاز .
- في مثل هذه الحالة قم بعرضه على خبير فني متخصص.
- لا تحجز منطقة التهوية ، ثقب التهوية تمنع زيادة السخونة . وحتى المواد الخفيفة أو الناعمة كالورق أو القماش قد تسد ثقب التهوية .
- لا يوجد أجزاء للاستخدام من الداخل . من أجل الإصلاح والصيانة أعرضه على الفني المتخصص.

مركز جدة الرئيسي للخدمات
ص ب ٧٠٤ جدة ٢١٤٢١ ، المملكة العربية السعودية
هاتف : ٢٩٢٩-٦٢٩ (٠٢)

مركز جدة للخدمات السريعة
هاتف : ٢٨٨٨-٦٦٢-٠٢ / تحويل ٣٤-٢٤٣
مركز الرياض الفرعي للخدمات
هاتف ٥٥٥٩-٤٦١-٠١

مركز الخبر الفرعي للخدمات
هاتف ٢٦٢٧/٢٦٢٩-٨٥٧-٠٣