

جدول المحتويات

دوين

أكتب الموديل والرقم المتسلسل هنا :

الموديل #

الرقم المتسلسل #

يمكن إيجاد هذه البيانات على الديباجة على جانب كل وحدة .

اسم الوكيل

تاريخ الشراء

رأ هذا الدليل

سوف تجد بالداخل الكثير من التلميحات المفيدة حول كيفية استخدام وصيانة مكيف الهواء بصورة جيدة . القيام بإجراءات وقائية بسيطة من جانبك يمكن أن توفر لك الكثير من الوقت والمالي طول فترة بقاء جهاز مكيف الهواء .
سوف تجد الكثير من الاجوبة للمشاكل العامة في قسم التحري عن الخطأ واصلاحه . اذا ما قمت بالقاء نظرة في قسم تحري الخطأ واصلاحه فلن يتطلب منك استدعاء عامل للتصليح .

انتبه !

- اتصل بعني الخدمة المعتمد لتصليح وصيانة هذه الوحدة .
- اتصل بعامل التركيب لتركيب هذه الوحدة .
- غير مسموح للاطفال والمعاقب لاستخدام هذا الجهاز دون اشراف .
- يجب الاشراف على العبايا للتاكيد بعدم عندهم بمكيف الهواء .
- عندما يتطلب تغيير الوصلة الكهربائية ، يجب أن يقوم بعملية التغيير فني معتمد .
- عمل التركيب يجب أن يتم حسب مقاييس الاسلاك القومية ومن قبل الفنيين المعتمدين فقط .



لمنع الإصابة بجروح وتلف الممتلكات ، اتبع هذه التعليمات
 ⚠️ التشغيل الغير صحيح بسبب تجاهل التعليمات سوف يسبب الاذى والتلف .
 تم توضيح درجة الخطورة بالرموز التالية :

⚠️ تحذير	توضح الرمز احتمال حدوث وفاة أو اذى جسيم .
⚠️ تنبيه	يوضح الرمز احتمال حدوث جروح أو تلف الممتلكات .

⊘	لا تقم بهذا أبداً
⚠️	قم بهذا دائماً

■ تم تصنيف البنود التالية بواسطة هذه الرموز .

⚠️ تحذير

⊘ لا تترك أو تستخدم وصلة كهربائية غير سليمة .	⊘ لا تشغيل الجهاز وتوقفه بواسطة الماء .	⊘ أدخل الوصلة الكهربائية بحدس .
• سوف يتسبب في حدوث صدمة كهربائية أو حريق . • إذا ما تعرضت سلك الامداد الى تلف ، يجب تغييره من قبل المصنع . • او وكيل أو بواسطة فني مؤهل وذلك من أجل تفادي أي مخاطر (Y ملحق) .	• يتسبب ذلك في حدوث صدمة كهربائية أو حريق بسبب توليد الحرارة	• والا سوف يتسبب في حدوث صدمة كهربائية أو حريق بسبب توليد الحرارة أو الصدمة الكهربائية .
⚠️ لا تسمح للماء بتدفق الى الجهاز .	⊘ لا تشغيل الجهاز بيد ممتلئة أو رطبة .	⊘ لا تقم بتعديل كابل الوصلة الكهربائية .
• قد يتسبب في اشتعال حريق .	• قد يسبب ذلك صدمة كهربائية .	• فسوف يتسبب ذلك في حدوث صدمة كهربائية أو حريق بسبب توليد الحرارة .
⚠️ لا تمسك الجسم اذا كان رطباً .	⚠️ قم دائماً بتركيب الأرضي .	⊘ قم دائماً بتركيب قاطع التيار .
• قد يتسبب في حدوث صدمة كهربائية أو حريق .	• عدم وجود الارضي قد يتسبب في الإصابة بصدمة كهربائية (أنظر دليل التركيب)	• عدم تركيب ذلك قد يتسبب في حدوث حريق أو صدمة كهربائية .
⚠️ احفظ الأسلحة النارية بعيداً عن الجهاز .	⊘ اترك الوصلة الكهربائية عن الجهاز .	⊘ لا تقم بإدخال كابل التشغيل .
• قد يتسبب في حدوث حريق .	• قد يتسبب ذلك في حدوث حريق أو صدمة كهربائية .	• قد يتسبب في حدوث صدمة كهربائية .
⊘ لا تستخدم الوصلة الكهربائية قريباً من غاز أو مواد قابلة للاشتعال .	⊘ لا تستخدم الوصلة الكهربائية قريباً من أجهزة حرارية .	
• قد يتسبب في حدوث انفجار أو اشتعال حريق .	• قد يتسبب في حدوث حريق وصدمة كهربائية .	

تحذير ⚠

لا تفك أو تعمل المنفذ الكهربائية عشوائية

• قد يتسبب في عدم عمل المنتج أو حدوث صدمة كهربائية

قم بتهوية الغرفة قبل تشغيل مكيف الهواء عند تضرره

• قد يسبب انفجار ، حريق أو احتراق

تنبيه ⚠

قم بتهوية الغرفة عند استلام

• قد يظهر نقص في الاكسجين .

لا تغمر مكيف الهواء بالماء

• قد يدخل الماء في الوحدة ويؤوب المواد العازلة .
قد تسبب صدمة كهربائية .

لا تلمس أياً الأجزاء المعدنية

• لانها حادة وقد يصيبك بجروح .

لا تشغّل الجهاز لأغراض التجميد

• فقد يتسبب في أذى الحيوانات أو الخضروات وفقدان المتعلقات .

لا تضع حيوان أليف أو شيء حيواني

• قد يؤذي ذلك الحيوان الاليف أو الشتول .

عند تنظيف الوحدة ، تذكر

• بما أن المروحة تدور بسرعة شديدة أثناء التشغيل ، فمن المحتمل أن تتسبب في الإصابة بجروح .

أجزاء الوحدة الكهربائية

• قد يتسبب في عدم تشغيل الجهاز أو حدوث حريق .

استخدم الكفوف من رأسه عند

• قد يتسبب في حدوث صدمة كهربائية وتلف .

أثناء التشغيل في حالة البرق

• التشغيل مع فتح النوافذ قد يتسبب في بلل الوحدة وتشرب الأثاث المنزلي بالمياه .

تجنب ارتداء حذاء المطر

• التشغيل بدون مصافي قد يؤدي الى عدم عمل الجهاز .

تأكد من حامل الوحدة

• اذا تركت الجهاز يتلف . فربما يؤدي ذلك الى تلف الوحدة الداخلية .

لا تشغّل الجهاز حول مخرج

• قد تتسبب في عدم عمل الوحدة أو وقوع حادث ما .

لا تشغّل الجهاز على الأرض

• فهو يحتوي على مواد ملوثة ويصيبك بمرض .

لا تضع أشياء ثقيلة على الجهاز

• هناك خطر اشتعال حريق أو حدوث صدمة كهربائية .

لا تستخدم محاليل تنظيف

• قد يتشوه المنتج بسبب تغير لون المنتج وظهور خدوش على سطحه .

لا توجه نفث الهواء مباشرة على الجالسين بالغرفة فقط

• قد يؤدي ذلك لصحتهم .

إذا وصل الماء داخل الوحدة فصل التيار الكهربائي فوراً

بعد تجميد الوحدة الكهربائية

الاعداد للتشغيل

- اتصل بفني التركيب الجهاز .
- ادخل الوصلة الكهربائية بصورة جيدة .
- لا تستخدم وصلة كهربائية تالفة أو غير قياسية .
- لا تستخدم نفس مخرج التيار الكهربائي مع اجهزة أخرى .
- لا تستخدم وصلة كهربائية ممتدة .
- لا تبدأ التشغيل أو إيقاف عن طريق ادخال/ نزع الوصلة الكهربائية .

الاستخدام

- تعرضك للهواء البارد لفترة طويلة يشكل خطراً على صحتك . لا تعرض الاشياء الموجودة بالداخل مثل الحيوانات الأليفة ، الشتول الى تيار الهواء المباشر لفترة طويلة .
- بسبب احتمال نقص الاوكسجين ، قم بتهوية الغرفة عندما تستخدم مع الجهاز آخر مثل الموقد أو أجهزة حرارية أخرى .
- لا تستخدم مكيف الهواء هذا لاغراض خاصة غير مسممة له (مثال : حفظ أجهزة دقيقة ، طعام ، حيوانات أليفة ، شتول ، ومواد فنية) .
- استخدام هذه الطريقة قد يضر هذه الممتلكات .

النظافة والصيانة

- لا تلمس الاجزاء المعدنية الخاصة بالوحدة عند إزالة المصفاة .
- قد تحدث إصابات عند التعامل مع اطراف حادة .
- لا تستخدم الماء عند تنظيف داخل مكيف الهواء .
- التعرض للماء قد يزيل المواد العازلة مما يؤدي الى حدوث صدمة كهربائية .
- عند تنظيف الوحدة ، تأكد أولاً من فصل الطاقة الكهربائية وقاطع الدائرة الكهربائية . تدور المروحة بسرعة عالية جداً أثناء التشغيل . هناك احتمال الاصابة بجروح إذا ما تم تشغيل الوحدة بصورة عرضية أثناء تنظيف الوحدة من الداخل .

الخدمة

من أجل التصليح والصيانة . اتصل بوكيك المعتمد .

سوف يظهر كل من جهاز التحكم عن بعد ولوحة التحكم بالرسم الموضح أدناه :

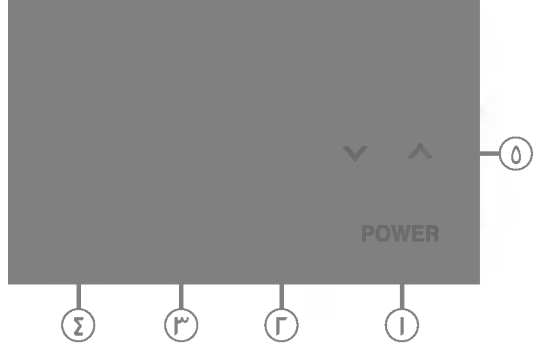
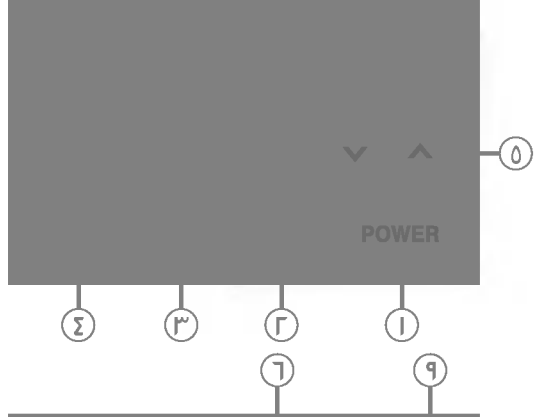
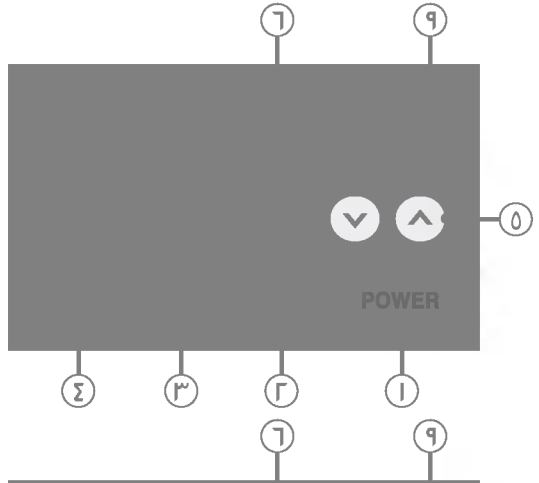
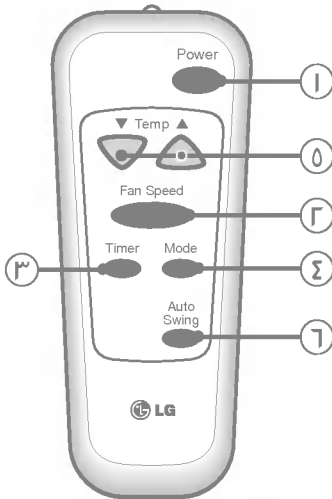
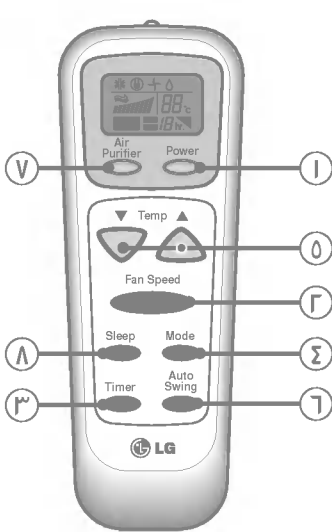

تشغيل جهاز التحكم عن بعد

الطاقة

يبدأ التشغيل عندما يتم الضغط على هذا الزر ويتوقف عند الضغط عليه مرة أخرى.

مختار سرعة المروحة

لزيادة القوة أثناء التبريد ، اختر أعلى سرعة لتشغيل المروحة . ٣ درجات : عالية ← منخفضة ← متوسطة

تشغيل/إيقاف المؤقت

يمكن ضبط المؤقت لبدء تشغيل وإيقاف الوحدة بزيادة الساعات (حتى ١٢ ساعة)

مختار وضع التشغيل

اختر وضع التبريد لتبريد الغرفة .
اختر وضع تشغيل مرشد الطاقة لترشيد الطاقة .
اختر وضع المروحة لتشغيل التهوية الأساسية بالمروحة اختر وضع الجاف لتشغيل الجاف .
اختر وضع التدفئة لتشغيل التدفئة .

* تتم عملية إزالة الجليد بصورة آلية عندما يتراكم الجليد فوق مبدل الحرارة للوحدة الخارجية .

تحكم درجة الحرارة

يقوم التيرموستات برصد درجة حرارة الغرفة المرغوبة . يمكن ضبط التيرموستات ما بين ١٦°م سنترغريت إلى ٢٣°م سنترغريت .

ستغرق الوحدة متوسط ٣٠ دقيقة لضبط درجة حرارة الغرفة بواقع ١° سنترغريت .

التأرجح الآلي

يستطيع هذا الزر التحكم آلياً على اتجاه الهواء .

منقي الهواء

• اضغط على زر منقي الهواء . يبدأ التشغيل عند الضغط على الزر ويتوقف عندما يتم الضغط على الزر مرة أخرى .

• اضبط سرعة المروحة مرة أخرى بجهاز التحكم عن بعد . يمكنك ضبط سرعة المروحة من ثلاث سرعات :عالية ، منخفضة ، أو متوسطة . في كل مرة يتم الضغط على الزر ، ينتقل وضع سرعة المروحة .

• إذا ضغطت فقط على زر منقي الهواء ، يعمل فقط تنقية الهواء دون تبريد . أما سرعة المروحة فسوف تكون منخفضة . يمكنك اختيار سرعة المروحة من ثلاث سرعات : مرتفعة ، منخفضة ، وسرعة متوسطة . في كل مرة يتم الضغط على زر سرعة المروحة ، ينتقل وضع سرعة المروحة .

وضع النوم

اضغط على زر وضع النوم لضبط الوقت الذي تريد فيه أن تتوقف الوحدة آلياً .

في كل مرة تضغط على هذا الزر ، يتم ضبط الوقت المتبقي على النحو التالي (١ ساعة ← ٢ ساعة ← ٣ ساعات ← ٤ ساعات ← ٥ ساعات ← ٦ ساعات ← ٧ ... ساعات ← ٠ ساعة ← ١ ساعة ← ٢ ساعة ← ..)

المستشعر عن بعد

إعادة التشغيل آلياً

في حالة انقطاع التيار الكهربائي ، تعمل الوحدة بنفس الضبط السابق عند عودة التيار الكهربائي .

ادخال حجارة البطارية في جهاز التحكم عن بعد

ادفع الى الخارج الغطاء على ظهر جهاز التحكم عن بعد مستخدماً اصبعك .

انتبه الى القطبية ، وادخل بطاريتين جديدتين من نوع AAA ٠.١ فولت .

أعد وضع الغطاء .

ملاحظات : • لمنع التفريغ ، أخرج البطاريتين عن جهاز التحكم عن بعد اذا لم تكن تنوي

استخدام مكيف الهواء لمدة طويلة من الوقت .

• اخفظ جهاز التحكم عن بعد بعيداً عن المناطق ذات الحرارة والرطوبة العالية .

• للاحتفاظ بأعلى قدر من تشغيل جهاز التحكم عن بعد ، يجب عدم تعرض

المستشعر عن الى أشعة الشمس المباشرة .

يمكن تثبيت جهاز التحكم عن بعد على الجدار مستخدماً الحامل القابل للتثبيت .



أدوات التحكم

أدوات التحكم سوف تبدو كما في الشكل أدناه.

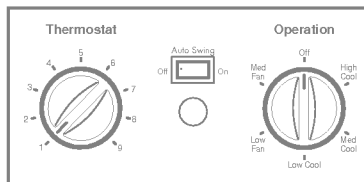
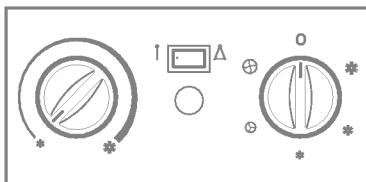
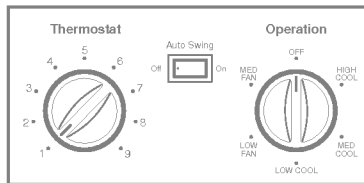
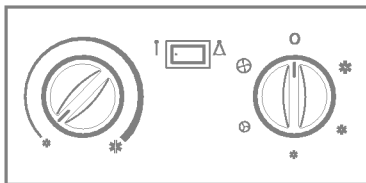
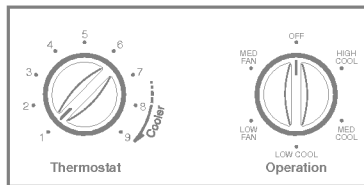
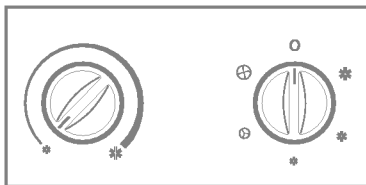
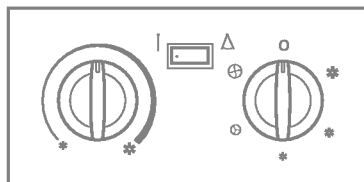
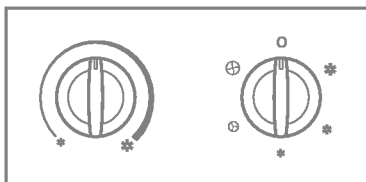
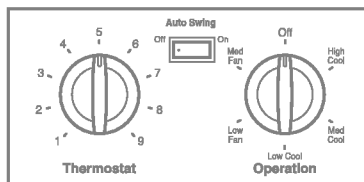
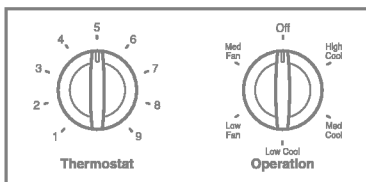
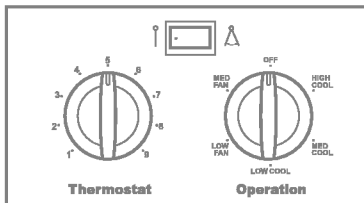
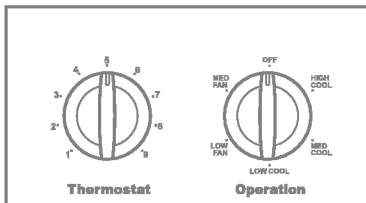

التشغيل

تبريد عالي (**) ، تبريد متوسط (***) ،
وتبريد منخفض (**) لتزويدك تبريد بسرعات مختلفة. سرعة مروحة متوسطة (⊕) أو سرعة مروحة منخفضة (⊖)
لتزويدك بدوران هواء وتنقية بدون تبريد . الإيقاف (O) يعمل على إيقاف مكيف الهواء .
ملاحظة : إذا قمت بتحويل المفتاح من ضبط التبريد إلى الإيقاف أو إلى ضبط المروحة ، انتظر لحوالي 3 دقائق
قبل العودة إلى ضبط التبريد.

وصف التبريد

للتبريد العادي – اختر تبريد عالي أو تبريد متوسط بمقبض التشغيل في منتصف مقبض الثيرموستات .
لأقصى تبريد – اختر تبريد عالي بمقبض التشغيل في أعلى رقم متوفر لدى مقبض الثيرموستات .
لتبريد هادي ولوقت النوم – اختر تبريد منخفض بمقبض التشغيل عند منتصف مقبض الثيرموستات .

الثيرموستات

يستعمل الثيرموستات للاحتفاظ بدرجة حرارة الغرفة . تعمل دورة الضاغط (كمبروسور) وتتوقف للاحتفاظ بدرجة
حرارة متساوية للغرفة . عندما تقوم بوضع المقبض على أعلى رقم (الجانب اليمين) ويصبح الهواء الداخلي أكثر
برودة.

التأرجح الآلي

يتحكم مفتاح التأرجح الآلي في اتجاه الهواء الأفقي بواسطة نظام تأرجح الهواء (ليس في كل الموديلات).

تشغيل (△) : تشغيل التأرجح الآلي .

إيقاف (∩) : التأرجح الآلي لا يعمل .



عندما يقوم مكيف الهواء بتشغيل التبريد وعندما يتم إيقافه أو يتم ضبطه على وضع المروحة ، انتظر لمدة 3 دقائق
قبل إعادة ضبطه إلى وضع تشغيل التبريد مرة أخرى .

أدوات التحكم

أدوات التحكم سوف تبدو كما في الشكل أدناه.

الثيرموستات

أدر تحكم الثيرموستات إلى الضبط المرغوب . وضع التحكم هو ضبط عادي كمتوسط للأوضاع . يمكنك تغيير هذا الضبط إذا دعت الضرورة وحسب درجة الحرارة التي تفضلها. يتحكم الثيرموستات أليا على البرودة أو التدفئة، إلا أن المروحة تعمل بصورة متواصلة طالما كان مكيف الهواء في التشغيل. إذا كانت الغرفة دافئة جدا، أدر أداة تحكم الثيرموستات في اتجاه عقارب الساعة. إذا كانت الغرفة باردة جدا، أدر أداة تحكم الثيرموستات عكس اتجاه عقارب الساعة.

مصباح الدفائية (☀️)

عندما يتم ضبط الوحدة على تشغيل التدفئة ، يضى مصباح أخضر اللون.

عندما يترامك الجليد على مبدل الحرارة في الخارج، يتم تشغيل مزيل الجليد بصورة آلية وينطفئ المصباح الأخضر . قد تصدر الوحدة صوت " هسيس" ويتوقف موتور المروحة لمدة تتراوح ما بين 1 دقيقة إلى 10 دقائق. يجب أن لا يعتبر ذلك وجود مشكلة ما . بعد عملية إزالة الجليد، يبدأ عمل التدفئة مرة أخرى.

التشغيل

إيقاف (O) : يعمل على إيقاف مكيف الهواء

سرعة مروحة منخفضة (⊗) : يسمح بتشغيل المروحة بسرعة منخفضة دون تبريد (تكلفة)

تبريد منخفض (⊗) : يسمح بالتبريد مع تشغيل المروحة بسرعة منخفضة.

تبريد عالي (⊗) : يسمح بالتبريد مع سرعة مروحة عالية. تكلفة منخفضة (⊗) : يسمح بالتدفئة مع تشغيل المروحة بسرعة منخفضة.

تكلفة عالية (⊗) : يسمح بالتدفئة مع تشغيل المروحة بسرعة عالية.

تنبيه ⚠️

عندما يقوم مكيف الهواء بعمل التبريد وعندما يتم إيقافه أو ضبطه على وضع المروحة، انتظر لمدة 3 دقائق قبل إعادة ضبطه إلى وضع التبريد مرة أخرى .

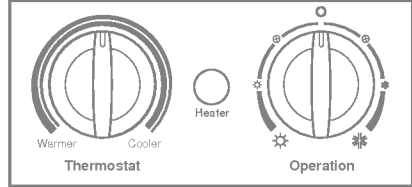
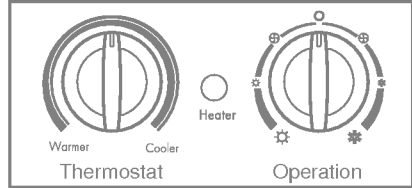
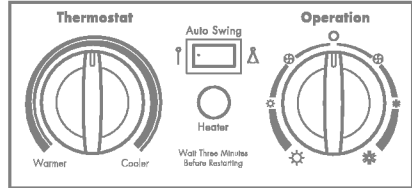
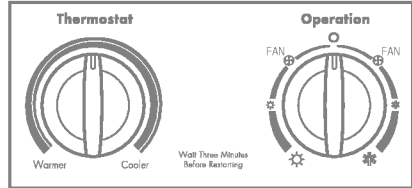
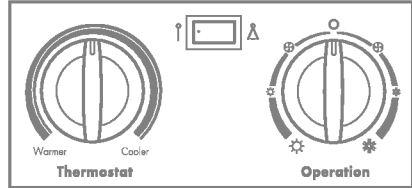

التأرجح الآلي (في بعض الموديلات)

تشغيل (⚠️) : تشغيل التأرجح الآلي عندما يتم ضبط المقبض على وضع بارد COOL أو تدفئة HEAT إيقاف (⚠️) : إيقاف عمل التدفئة

تحكم الفتحات

للحصول على أعلى قدر من كفاءة التبريد ، اغلق الفتحة . يسمح ذلك بإعادة دوران الهواء الداخلي .

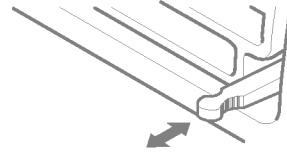
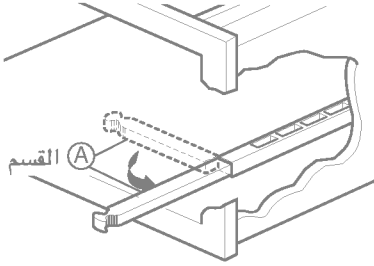

أغلاق ■ الفتحة ■ فتح

ملاحظة : قبل استخدام سمة التهوية ، ضع ذراع الفتحة مستقيمة بواسطة سحب القسم A الى الخارج حتى تقبع في مكانها .

تعديل اتجاه تدفق الهواء

يمكن تعديل تدفق الهواء بواسطة تغيير اتجاه فتحات مكيف الهواء . يعمل ذلك على زيادة فعالية تبريد مكيف الهواء .

- تعديل اتجاه تدفق الهواء الرأسي
تعديل الفتحات الأفقية الى أعلى وأسفل سوف يعمل على تغيير تدفق الهواء الرأسي . يمكن تعديل الفتحات بواسطة لكز الفتحات الى أعلى وأسفل .

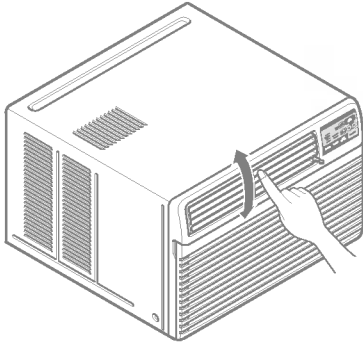

تعديل تدفق الهواء الرأسي

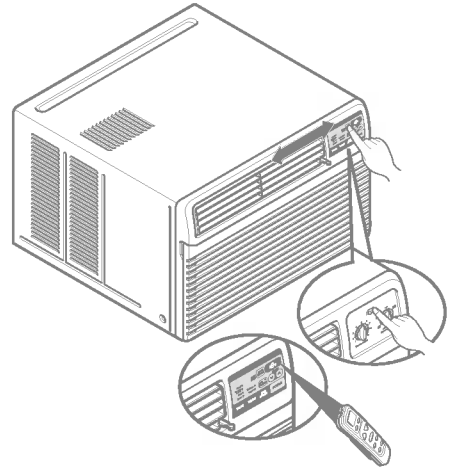

تعديل تدفق الهواء الأفقي

- توجيه الفتحات الموصى به
قم بتعديل الفتحات لتتجه الى أعلى عند التبريد من أجل الحصول على أعلى قدر من التبريد .

قم بفصل التيار الكهربائي عن الوحدة قبل القيام بتنظيف مكيف الهواء

مصفاة الهواء

مصفاة الهواء الموجودة خلف الشبكة يجب فحصها وتنظيفها مرة واحدة كل أسبوعين على الأقل (أو كلما كان ضروريا) للحفاظ على أداء مكيف الهواء.

كيف تنزع مصفاة الهواء

● يمكن فتح الشبكة من أعلى لسهولة الصيانة بعد التركيب .

● افتح الشبكة الداخلية بسحبها مقابل الباب المواجه على قمة الوحدة (القائم على التركيب)

● اسحب اللسان بلطف لتحرير المصفاة . اسحب المصفاة بنفس الاتجاه الفتح .

● اغسل المصفاة بماء دافئ مخلوط بصابون . يجب أن تكون درجة حرارة الماء أقل من 40° ستنفريت .

● اشطفها بلطف وانثر عنها الماء الزائد . أتركها تجف قبل إعادة تركيبها .

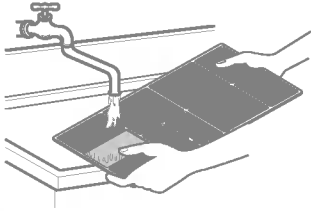
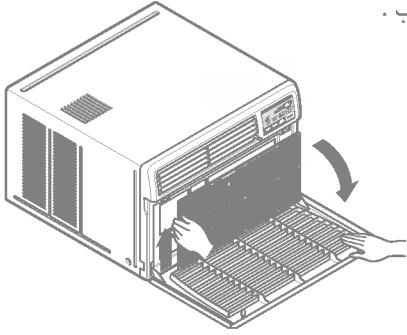

التصريف

قد يمتلئ وعاء القاعدة بسبب الرطوبة العالية . لتصريف الماء الزائد ، أنزع غطاء التصريف عن ظهر الوحدة وأربط أنبوب التصريف . عند تمرير أنبوب التصريف في مكانه ، استخدم قوة الربط بعيدا عن الشبك الحديدي لتفادي اصابة نفسك بجروح .

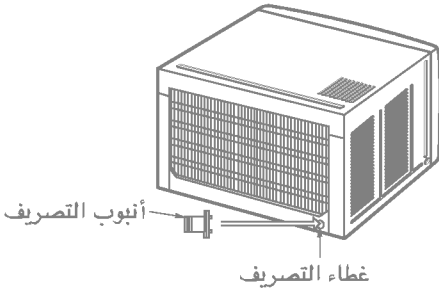

مصفاة تنقية الهواء (اختيارية)

مصفاة تنقية الهواء الموجودة خلف مصفاة الهواء يجب فحصها وتنظيفها مرة واحدة بعد كل 3 شهور أو أكثر إذا كان ضروريا .

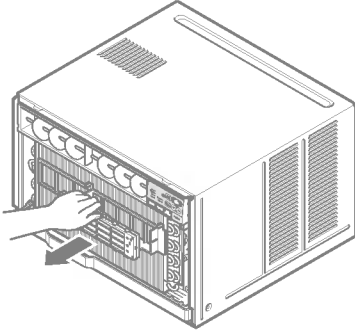

بعد اخراج مصفاة الهواء ، اسحب بلطف الى الامام لنزع مصفاة تنقية الهواء .

اغمس مصفاة تنقية الهواء داخل ماء بمحلول خفيف لحوالي ٢-٣ دقيقة .

جفف مصفاة تنقية الهواء في الظل لمدة يوم واحد (يجب التخلص من الرطوبة في هذا الجزء بالكامل).

انتبه الى خطوط قطع التفريغ الكهربائية .

أعد تركيب مصفاة تنقية الهواء الى مكانها الاصلي .

لا تلمس مصفاة تنقية الهواء هذه بعد ١ ثواني من فتح الشبكة الداخلية قد تتسبب في حدوث صدمة كهربائية .



كيف تركيب وعاء التصريف

يقوم مكيف الهواء بتوظيف طريقة تصريف جيدة حيث يتم تصريف ماء المكثف (الرطوبة المبعدة من الهواء) الى الخارج . في الطقس العالي الرطوبة ، وبالنسبة لطرق الدوران العكسي في وضع العكسي) ازالة الماء المتكثف عن الهواء قد يتسبب في تجمع الماء . لازالة هذا الماء المتجمع يمكنك تركيب وعاء التصريف كما هو موضح أدناه .

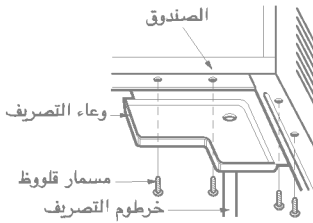

خذ وعاء التصريف الموجود في تفريغ الهواء .

انزع الثقب المطاطي عن وعاء القاعدة (لبعض الموديلات).

قم بتركيب وعاء التصريف في الزاوية اليمين من الصندوق بأربع مسامير قلووظ (أو ٢) .

صل خرطوم التصريف بطول ٣/٥ بوصة داخل القطر مع المخرج الموجود أسفل وعاء التصريف . يمكنك شراء خرطوم أو أنبوب التصريف محليا للايحاء بحاجاتك الخاصة . (خرطوم التصريف غير مزود) .

سمات المنتج

تنبيه ⚠

يجب تركيب هذا الجهاز حسب لوائح توصيل الاسلاك المحلية. يعمل هذا الموجه كمرشد لمساعدتك في شرح سمات المنتج .

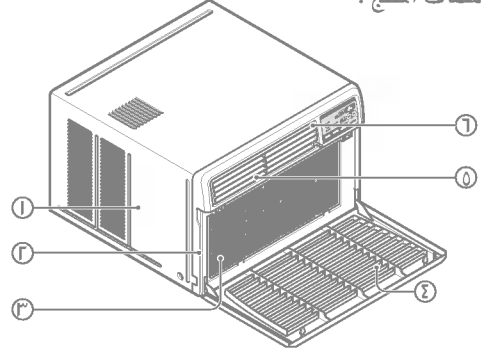
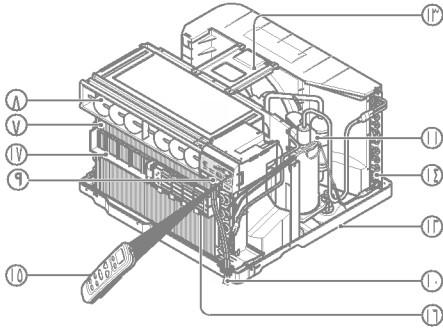

تركيب الوصلة الكهربائية

يمكنك الاختيار من بين الطريقتين أدناه حسب شكل مقعد الناظفة وتفضيلك .

• احكم ربط السدادة باستخدام مسماري ثقب قلووظ ،
وقم بالتدوير بصورة جيدة لتمرير الوصلة الكهربائية
عبر الفتحة «ب» .

• احكم ربط السدادة باستخدام مسماري ثقب قلووظ ،
وقم بتمرير الوصلة الكهربائية عبر الفتحة «أ» .

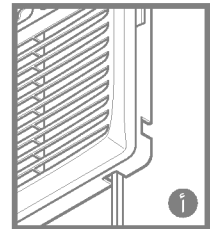
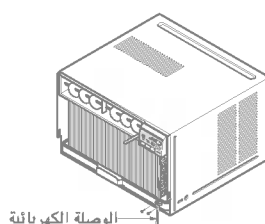
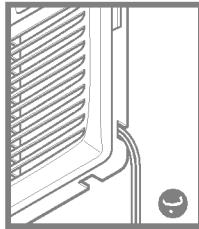
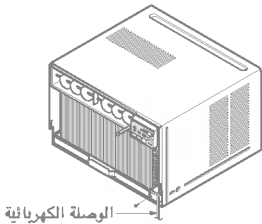

تركيب الشبكة الامامية

- ركب الشبكة الامامية على الصندوق عن طريق شبك الالسنة على الشبكة مع الالسنة في مقدمة الصندوق . ادفع الشبكة للداخل حتى تركز في مكانها. (أنظر الشكل ١)

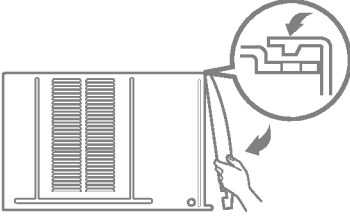

الشكل ١

- ارفع الشبكة وثبتها بمسامير القلوظ خلال الشبكة الامامية . (أنظر الشكل ٢)

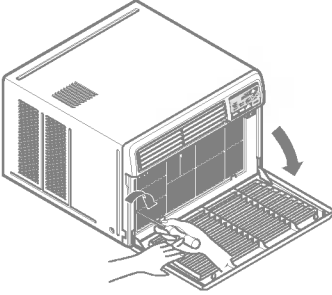

الشكل ٢

كيفية توصيل خرطوم التصريف

- كيفية توصيل خرطوم التصريف
خرطوم التصريف مزود خلف مكيف الهواء .
اختر طريقة تصريف حسب التالي :

- أنزع الثقب المطاطي عن وعاء القاعدة
(في بعض الموديلات)

- صل خرطوم التصريف مع خرطوم التصريف كما هو موضح في الشكل ٣ .

- أو صل كوع الانبوت مع أنبوت التصريف ، ثم صل خرطوم التصريف مع كوع الانبوت كما هو موضح في الشكل ٤ .

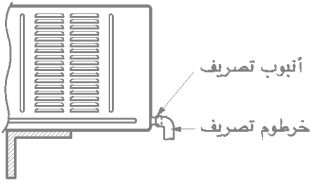

الشكل ٣

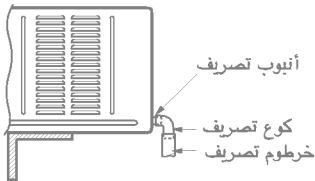

الشكل ٤

كيفية تركيب الوحدة

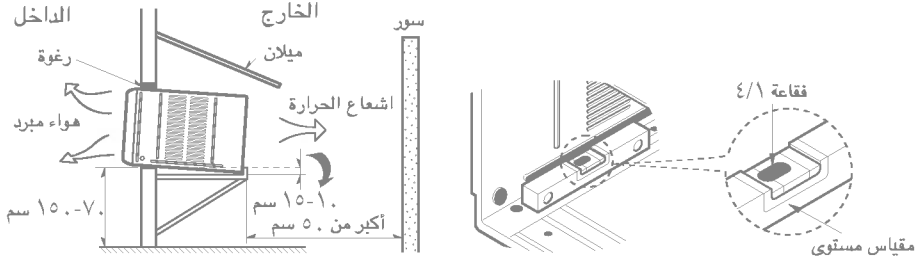

- لتجنب الاهتزاز والضجيج ، تأكد من أن الوحدة تم تركيبها وتثبيتها جيدا .
- ركب الوحدة في مكان لا تستطع فيه أشعة الشمس بصورة مباشرة على الوحدة .
إذا تلقت الوحدة أشعة الشمس مباشرة ، قم ببناء مظلة فوق الصندوق .
- يجب أن لا تكون هناك أية عوائق مثل سور على بعد ٥٠ سم حيث من الممكن أن يحد من الاشعاع الحراري من المكثف .
- لمنع خفض الاداء ، ركب الوحدة بطريقة لا تسد بها فتحات الصندوق .
- ركب الوحدة بميلان قليل الى الخارج لتجنب تسرب الماء المكثف داخل الغرفة (١٥~١٠ أو ١/٤ فقاعة بمقياس مستوى) .
- ركب الوحدة على أن تكون نسبة الجزء الاسفل أعلى الارض بمقدار ٧٠~١٥ سم .
- ضع غراء بين قمة الوحدة والجدار لمنع الهواء والحشرات من الدخول الى الغرفة .
- يجب توصيل الوصلة الكهربائية مع مأخذ تيار مستقل . يجب تأريض السلك الاخضر .
- صل أنبوب التصريف مع ثقب وعاء القاعدة في الجانب الخلفي إذا احتجت الى التصريف (استشر الوكيل) الخرطوم البلاستيكي أو المشابه له يمكن توصيله مع أنبوب التصريف .

قبل طلب الخدمة ، الرجاء مراجعة هذه القائمة الخاصة بالمشاكل العامة والحلول .

يعمل مكيف الهواء بصورة طبيعية عند :

- سماعك صوت خيط طفيف . يحدث هذا بسبب أخف الماء بواسطة المكيف أو خلال الايام الممطرة أو في حالة الرطوبة الشديدة . تم تصميم هذه الميزة للمساعدة في التخلص من الرطوبة الموجودة في الهواء وزيادة كفاءة التبريد .
- سماعك لصوت « كليك » في الثيرموستات . يحدث هذا بسبب عمل أو توقف دورة الضاغط .
- تشاهد ماء يسقط من خلف الوحدة . قد يتجمع الماء في إناء القاعدة في الجو الشديد
- تشاهد ماء يسقط من خلف الوحدة . قد يتجمع الماء في إناء القاعدة في الجو الشديد الرطوبة أو خلال الايام الممطرة .
- تزداد كمية هذا الماء ويتدفق في خلف الوحدة .
- سماعك لعمل المروحة في الوقت الذي يتوقف فيه الضاغط . هذه سمة طبيعية .

قد يعمل مكيف الهواء بصورة غير طبيعية عند :

المشكلة	
لا يعمل المكيف تماماً	<ul style="list-style-type: none">• مكيف الهواء مفصول عن الطاقة الكهربائية أو لم يتم ادخال القابس بالكامل• احترقت الفيوز/قاطع الدائرة محترق• انقطع التيار الكهربائي
مكيف الهواء لا يبرد	<ul style="list-style-type: none">• تأكد من أن القابس تم ادخاله بالكامل في مخرج التيار .• افحص صندوق الفيوز وقاطع الدائرة وغير الفيوز أو أعد ضبط قاطع الدائرة .• في حالة انقطاع التيار الكهربائي ، اضغط زر تحكم الطاقة في وضع الايقاف OFF . عندما يعود التيار الكهربائي مرة اخرى ، انتظر لمدة 3 دقائق لاعادة تشغيل مكيف الهواء وذلك لمنع افراط تحميل الضاغط .• تأكد من عدم وجود ستنائر ، حواجز أو أثاث أو أي عوائق أخرى أمام مكيف الهواء .• أدر المقبض الى أعلى ضبط . الضبط الأعلى يقدم أقصى تبريد .• نظف المصفاة بعد كل اسبوعين على الاقل . راجع قم العناية والصيانة (ص. ١١) في هذا الدليل .• بعد تشغيل مكيف الهواء ، يتطلب منك إعطاء مكيف الهواء بعض الوقت لتبريد الغرفة .• تأكد من فتح مقاومات الفرن وعودة الهواء البارد . اغلق فتحة مكيف الهواء .• انظر « ظهور الثلج على مكيف الهواء » اسفل .
يظهر الثلج على مكيف الهواء	<ul style="list-style-type: none">• ربما لم يتم ضبط الثيرموستات للتبريد بما فيه الكفاية .• مصفاة الهواء متسخة• تم تشغيل مكيف الهواء للتو• تسرب الهواء البارد• تراكم الثلج على ملفات التبريد• تراكم الثلج على ملفات التبريد

LWCΓΣΓPLMM	LWCΓΣΓPLAB	LWHIAGPLMM	LWHIAGPLAB	LWCIAΓPLMM	LWCIAΓPLAB	الموديل
٢٤,٠٠٠	٢٤,٠٠٠	١٨,٠٠٠	١٨,٠٠٠	١٨,٠٠٠	١٨,٠٠٠	السعة (وحدة حرارية بريطانية/ساعة)
٢٢.	٢٢.	٢٢.	٢٢.	٢٢.	٢٢.	الفولطية (فولت)
٦.	٦.	٦.	٦.	٦.	٦.	الذبذبة (هيرتز)
١١.٥	١١.٥	٩.	٩.	٨.٨	٨.٨	التيار (متردد)
٢,٤٤٠	٢,٤٤٠	١,٩٣٠	١,٩٣٠	١,٨٩٠	١,٨٩٠	الطاقة (وات)
٦٦٠ x ٤٢٨ x ٦٧٥						الابعاد (ع:م:ق) ملم

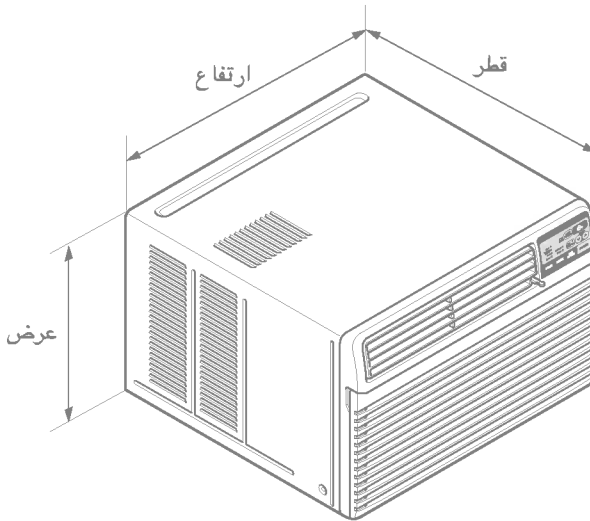

تعليمات الرقم المسلسل من إل جي



الرمز	التفاصيل	رمز الموديل	المعنى
١	عام	٩ - . (ارقام)	الرقم الأخير من عام مثلا) ١٩٩٧ ← ٧ ، ٢٠٠٠ ← .
٣ ، ٢	شهر	١٢ - ١ (ارقام)	شهر مثلا) مارس ← ٣ ، اغسطس ← ٨
٤	دولة	Z - A (حروف هجائية)	مكان يتم فيه الانتاج مثلا) K ← كوريا ، C ← الصين
٥	المنتجات	Z - A (حروف هجائية)	مثلا) A ← مكيف الهواء
١٠ - ٦	الزقم المسلسل	٩ - . (ارقام)	كمية الانتاج

شركة ح. غ. ابراهيم شاكر المحدودة

مركز الخدمات

* جدة ← ص ب (٥٠) جدة (٢١٤١١) المملكة العربية السعودية

هاتف : ٦٤٢٥٥٢٧/٦٤٢٢٩٥٢

* الرياض ← ص ب (١٥) الرياض (١١٤١١) المملكة العربية السعودية

هاتف : ٤٠٢٠٥٧٠

* الخبر ← ص ب (٧٨) الخبر (٣١٩٥٢) المملكة العربية السعودية

هاتف : ٨٩٤٣٧١٤



A series of horizontal dotted lines spanning the width of the page, providing a guide for handwriting practice.