



LG

مكيف هواء السقف من النوع المخفي دليل مالك

الرجاء قراءة هذا الدليل بالكامل، حيث انه يحتوي على معلومات قيمة حول جهاز مكيف الهواء الخاص بك .
قد يساعدك هذا الدليل في توفير المال والوقت وذلك عن طريق شرح الاجراء المناسب لصيانة المنتج ومنع الاستخدام الغير جيد .

إنتبه جيداً الى التحذرات من أَل منع حدوث أي مخاطر محتملة أو تلف الجهاز لسوء استخدامه أو التركيب الغير مناسب .
إل جي مسؤولة عن أي اضرار قد تنتج بسبب سوء الاستخد ام لهذا المنتج .

قبل التركيب ، يجب تقديم وصف للمكيف
الهواء للموافقة عليه من قبل مزود الخدمات
التي توفر الطاقة الكهربائية .
(معييار ٦١٠٠٠-٣-EN)

جدول المحتويات

لدوين

أكتب الموديل والرقم المتسلسل هنا :

الموديل :

الرقم المتسلسل :

يمكنك ايجاد هذه البيانات على الديباجة في جانب كل وحدة.

اسم الوكيل :

تاريخ الشراء :

رأ هذا الدليل

سوف تجد بداخل الكثير من التلميحات المفيدة حول كيفية استخدام وصيانة مكيف الهواء بصورة جيدة .
القيام باجراءات وقائية بسيطة يمكن ان توفر لك الكثير من الوقت والمال طول فترة بقاء جهاز مكيف الهواء .



سوف تجد الكثير من الاجابات للمشاكل العامة في قسم تحري الخطأ والعمل على اصلاحه .
اذا ما قمت بالقاء نظرة في قسم تحري الخطأ والعمل على اصلاحه فلن يتعين عليك أستدعاء عامل التصليح .



تنبية ⚠

- اتصل بفني الخدمة المعتمد لتصليح وصيانة هذه الوحدة .
- اتصل بعامل التركيب لتركيب هذه الوحدة .
- غير مسموح للاطفال والمعاقين باستخدام هذا الجهاز دون اشراف .
- يجب الاشراف على الصبايا للتأكد من عدم عبثهم بمكيف الهواء .
- عندما يتعين عليك تغيير الوصلة الكهربائية ، يجب ان يقوم بعملية التغيير فني معتمد .
- عمل التركيب يجب ان يتم حسب مقاييس الاسلاك القومية ومن قبل الفنيين المعتمدين فقط .



لمنع حدوث اصابات او تلف في الممتلكات ، اتبع التعليمات التالية :
 ■ التشغيل الخاطئ بسبب تجاهل التعليمات سوف يؤدي الى حدوث أذى او تلف ، تم تصنيف درجة الخطورة بالرموز التالية :

| | |
|--|---|
| يشير هذا الرمز الى احتمال حدوث وفاة او اصابات خطيرة . | تحذير  |
| يشير هذا الرمز الى احتمال الاصابة بجروح او تلف في الممتلكات فقط. | تنبيه  |

| | |
|------------------|---|
| لا تفعل هذا ابدا |  |
| افعل هذا دائما |  |

■ المصطلحات التالية تم تصنيفها بالرموز التالية

تحذير

- لا تقم بالتركيب - حرك ثم ركب مرة أخرى الجهاز بنفسك ان التركيب الغير جيد يؤدي الى تسرب الماء، وحدث صدمات كهربائية أو حدوث حريق. الرجاء استشارة الوكيل الرسمي أو الفني المتخصص في عمل التركيب. الرجاء الملاحظة الى ان الاخطاء الناتجة بسبب التركيب الغير جيد لا يغطيها الضمان.
- يجب تركيب الوحدة في مكان يسهل الوصول اليه ، أي تكاليف او معدات اضافية للوحدة تكون على حساب المشتري.

تحذير

| | | |
|---|--|--|
|  |  |  |
| • يؤدي ذلك الى حدوث صدمة كهربائية او حريق بسبب توليد الحرارة. | • يؤدي ذلك الى حدوث صدمة كهربائية | • يؤدي ذلك الى حدوث صدمة كهربائية أو حريق بسلك كهربائي. • في حالة تلف السلك الكهربائي ، يجب استبداله بسلك اصلي من المصنع او بواسطة وكيل خدماته او بواسطة فني مؤهل لتجنب أي مخاطر. |
|  |  |  |
| • يؤدي ذلك الى الاضرار بصحتك | • بسبب دوران المروحة السريع فقد يؤدي ذلك الى حدوث جروح أو تلف في وحدة الجهاز. | • الكهرباء فقد يؤدي ذلك الى حدوث صدمة كهربائية او حريق بسبب توليد الحرارة. |
|  |  | |
| • يجب ان لا يتم تركيب وإعادة التركيب بواسطة | • في حالة الوضعية الطبيعية (راحة حرارية) يجب | |

• في حالة عمل ذلك بصورة خاطئة فقد يؤدي ذلك الى نشوب حريق، صدمة كهربائية، جروح بسبب سوء التوصيل وتسرب الماء ...الخ استشر وكيلك.

• اذا ما واصل الجهاز العمل في مثل هذا الوضع الغير طبيعي فقد يسبب في نشوب حريق، اضرار، ...الخ. في هذه الحالة استشر وكيل الشركة.

⚠ تنبيه

- استعدى اخصائى الخدمات الرسمى لتصليح وصيانة هذا الجهاز.
- استعدى اخصائى التركيب لتركيب جهاز المكيف.
- غير مسموح للأطفال والعاجزين بتشغيل الجهاز دون اشراف.
- يجب الاشراف على الصبية لدى استخدامهم لجهاز المكيف والتأكد من عدم عبثهم بمعدات الجهاز.

⚠ تنبيه



- قد يؤدى للإصابة بجروح.
- يجب فصل الجهاز عن التيار الكهربائى.



- قد يظهر نقص فى الاوكسجين.



- قد يدخل الماء داخل الجهاز وينقل من فعالية العوازل. وقد يؤدى ذلك الى حدوث صدمة كهربائية.



- فقد تسقط وحدات الجهاز ارضا وتسبب جروحا.



- قد يؤدى ذلك لاشتعال حريق وتشويه كابينة الجهاز.



- قد يؤدى ذلك الحيوان او الشقول



- فقد يسبب جروح فى حالة سقوطه ارضا.



- قد يسبب جروح



- قد يساعد ذلك في اشتعال الحريق.



- لا تستخدم المكيف كحافظة للطعام، للحيوانات، شقوله وأشياء فنية. فقد يؤدى جودة هذه الاشياء.



- فقد يسبب جروح وغيره فى حالة سقوطك ارضا.



- فى الجو الرطب، فاذا ما تم تشغيل الجهاز فى غرفة تبلغ درجة الرطوبة % RH 80 ففهرتهايت أو أكثر ولمدة طويلة فسوف يتكثف الماء فى جهاز المكيف وقد يؤدى الى اسقاطه او بلله ويفسد الاثاث وغيره.



- يؤدى ذلك الى حدوث جروح بسبب دوران مروحة النفخ.



- الوحدة الداخلية قد تسبب جروح.



- فقد يسقط الجهاز ارضا ويسبب جروح.

اسم ووظيفة جهاز التحكم عن بعد

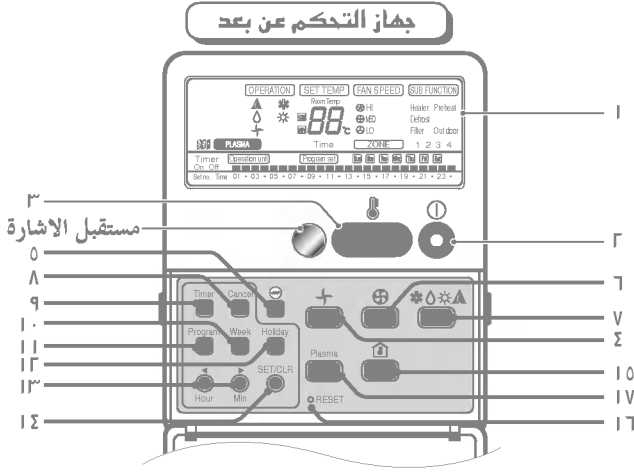

- ١ زر عرض التشغيل
يعرض ظروف التشغيل
- ٢ زر الفتح/القفل
يبدأ التشغيل بالضغط على هذا الزر، ويتوقف عند الضغط عليه مرة أخرى.
- ٣ مستقبل الإشارة
- ٤ زر ضبط درجة الحرارة
يستخدم لضبط لدرجة الحرارة عندما يتم الحصول على درجة الحرارة المرغوبة.
- ٥ زر تشغيل المروحة
يستخدم ل دوران هواء الغرفة دون تبريد او تسخين
- ٦ زر اختيار وضعية التشغيل
يستخدم لاختيار وضعية التشغيل
 - وضعية عملية التبريد
 - وضعية عملية الجاف الناعم
 - وضعية عملية التسخين (عدا وضعية التبريد)
- ٧ زر سرعة المروحة
يستخدم لضبط سرعة المروحة المطلوبة.
- ٨ زر تنقية الهواء بالغاز المتأين (اختياري)
- ٩ زر إعادة الضبط
يستخدم لضبط الوقت ومسح الوقت الذي تم ضبطه
- ١٠ زر الغاء المؤقت
يستخدم لالغاء المؤقت
- ١١ زر ضبط المؤقت
يستخدم لضبط المؤقت عند الحصول على الوقت المرغوب
- ١٢ زر ضبط اليوم وتغيير الوقت في وظيفة المؤقت الاسبوعية
- ١٣ زر البرنامج
يستخدم لضبط الوقت اسبوعياً
- ١٤ زر ضبط يوم في الاسبوع
يستخدم لضبط اجازة الاسبوع
- ١٥ زر ضبط الاجازة
يستخدم لضبط اجازة الاسبوع
- ١٦ زر ضبط المؤقت
يستخدم لضبط اليوم وتغيير الوقت في وظيفة المؤقت الاسبوعية
- ١٧ زر الضبط والمسح
يستخدم لضبط ومسح المؤقت

✳ قد يختلف عرض درجة الحرارة عن درجة حرارة الغرفة الفعلية وذلك اذا تم تركيب جهاز التحكم عن بعد في مكان تسقط فيه أشعة الشمس مباشرة أو اذا كان المكان بالقرب من مصدر حراري.

وظائف اختيارية

جهاز تحكم عن بعد لاسلكي

مكيف الهواء هذا مزود بصورة أساسية بجهاز تحكم عن بعد سلكي ولكن اذا رغبت في الحصول على جهاز تحكم عن بعد لا سلكي ، فعليك دفع قيمة ذلك .

تشغيل المروحة

يستخدم لدوران الهواء دون تبريد او تسخين.

تشغيل التبريد

تشغيل الجاف الناعم

يستخدم لازالة الرطوبة دون تبريد عالي.

تشغيل التسخين

(مؤديل ضخ الحرارة فقط)

ضبط المؤقت

يستخدم لضبط المؤقت عندما يتم الحصول على الزمن المرغوب. وعليه فقد تم ضبط جهاز التحكم عن بعد السلكي ب ٢٤ ساعة لكل ساعة ، بينما تم ضبط جهاز التحكم عن بعد اللاسلكي ب ٧ ساعات لكل ساعة ، وبالتالي ، اذا رغبت في ضبط اكثر من ٧ ساعات ، استخدم جهاز التحكم عن بعد السلكي.

سرعة المروحة

يستخدم لضبط سرعة المروحة المرغوبة.

زر الفتح/القفل

يبدأ التشغيل بالضغط على هذا الزر، ويتوقف عند الضغط عليه مرة اخرى.

ضبط درجة الحرارة

يستخدم لضبط درجة الحرارة عندما يتم الحصول على درجة الحرارة المرغوبة.

زر التشغيل الالي

زر تنقية الهواء بالغاز المتأين (اختياري)

زر تشغيل التسخين الكهربائي/إيقافه

(اختياري: ٤٨/٦٠ كيلو فقط)

جهاز التحكم عن بعد

ناقل الاشارات

ينقل الاشارات الى مكيف الهواء

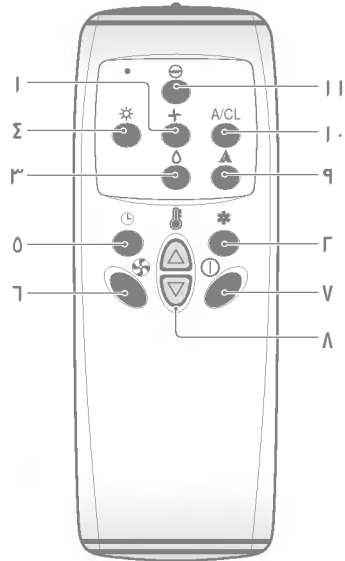

تحذير

حول التعامل مع جهاز التحكم عن بعد .

- وجهه نحو مستقبل الاشارات على مكيف الهواء من اجل التشغيل
- يمكن استلام اشارات جهاز التحكم عن بعد على مسافة تبعد حوالي ٧ متر
- تأكد من عدم وجود اى عوائق بين جهاز التحكم عن بعد ومستقبل الاشارات
- لا ترمي او تسقط جهاز التحكم عن بعد.
- لا تضع جهاز التحكم عن بعد في مكان يتعرض فيه مباشرة لاشعة الشمس، او بالقرب من وحدة حرارية او اى مصدر حرارى.
- غطي ضوء مستقبل الاشارات القوي بستلرة او غيره من اجل منع التشغيل الغير عادى.

اضبط الوقت الحالي ويوم الاسبوع

اضغط على زر الوقت 'Hour'

كلما تضغط على الزر ، تتحول الارقام من 00 الى 23
يمكنك ان تضبط الساعة الحالية



اضغط على زر الدقائق 'Min'

كلما تضغط على الزر ، تزيد الارقام من 00 الى 59 .
يمكنك ان تضبط الدقائق الحالية

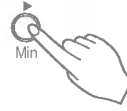
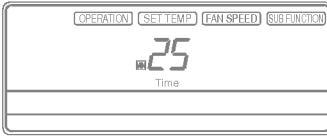

اضغط على زر الاسبوع 'Week'

كلما تضغط على الزر ، ينتقل يوم الاسبوع من الاحد الى السبت
يمكنك ان تضبط يوم الاسبوع



اضغط على زر اعادة الضبط 'RESET'

اذا تريد ان تعيد ضبط الوقت ويوم الاسبوع ، اضغط على زر اعادة الضبط RESET

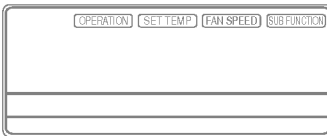

البرمجة الاسبوعية

اضغط على زر البرنامج
بعرض على جهاز التحكم عن بعد صورة ،
ثم اضغط على زر "Program" ، ويومض الرقم " 01 " .

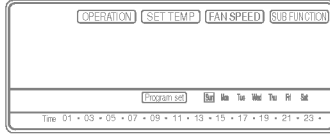

اضغط على زر ' Week ' (اسبوع)
اضغط بتكرار على زر ' Week ' (اسبوع) حتى يظهر الوضع المرغوب .



مثلا ، اذا أردت يوم الخميس ، اضغط على زر ٤ مرات

اختر الوقت الذي تريده

اضغط على زر "Hour" (الساعات) أو "Min" (الدقائق) يعرض بعد ذلك ذلك حرب يومض .
اذا ضغطت على زر "SET/CLR" ، فسوف يظهر هذا الشكل " = "
هذا الشكل " = " يعني حفظ الساعة الخامسة .
استخدام الازرار أدناه ، يمكنك من حفظ الوقت

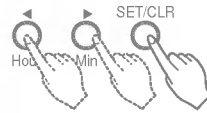

* مثلا ، مكيف الهواء على ٦،٧،٨ والساعة ١٣-٢٢

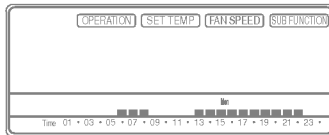

اضغط على زر البرنامج مرة أخرى لانهاء ضبط الاجازة .



ضبط الاجازة

اذا تم استخدام يوم الثلاثاء في هذا الاسبوع ، يمكنك ضبط الاجازة

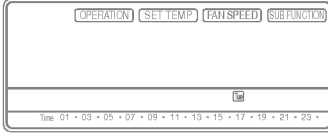

Program



اضغط على زر البرنامج

Week



اضغط على زر الاسبوع .
اختر يوم الاثنين

Holiday



اضغط على زر الاجازة

عندئذ يعرض جهاز التحكم عن بعد كلمة "الثلاثاء" 'Tue' المثلث الخارجي يعني اجازة

Program



اضغط على زر البرنامج مرة أخرى
لانتهاء البرمجة الاسبوعية .

ضبط المؤقت (بدء يوميا / ايقاف الضبط المسبق)

تستخدم هذه الوظيفة للتشغيل او الايقاف لعدة ساعات

Timer



اضغط على زر المؤقت لتشغيل
او ايقاف عمل المؤقت

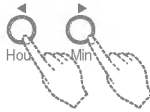

غير ضبط المؤقت حتى يتم الحصول على الضبط المرغوب فيه

Cancel



اذا رغبت في الغاء ضبط المؤقت ، اضغط على زر الالغاء .

وضع التشغيل

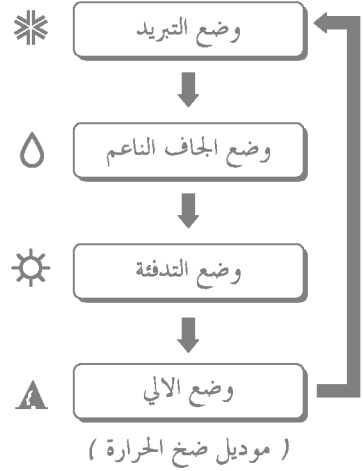
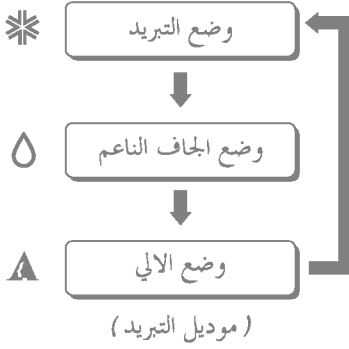

مبرمج التشغيل

زر التشغيل والايقاف ١

زر اختيار وضع التشغيل ٢

ازرار ضبط درجة حرارة الغرفة ٣

زر اختيار سرعة المروحة الداخلية ٤

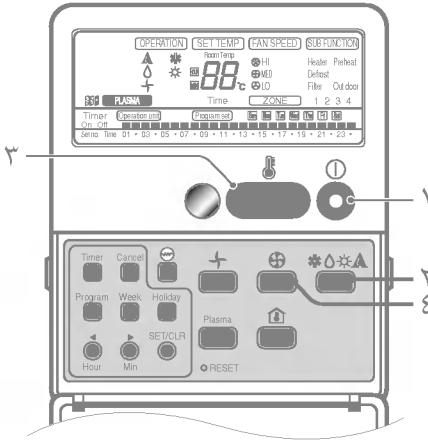

وضع تشغيل التبريد

اضغط على زر التشغيل والايقاف



اختيار تشغيل التبريد

افتح باب جهاز التحكم عن بعد. لكي تختار عملية الجاف الناعم، اضغط على زر اختيار اسلوب التشغيل. في كل مرة تضغط على الزر ينتقل اسلوب التشغيل في اتجاه السهم.

اسلوب ضخ الحرارة

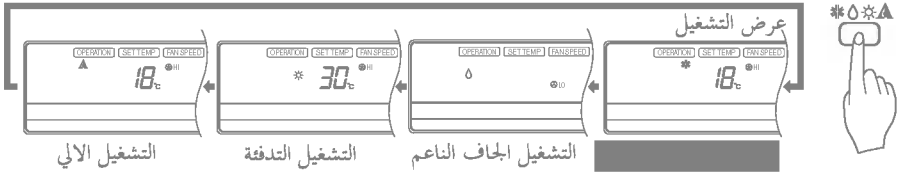

اسلوب التبريد فقط



يمكن ضبط درجة الحرارة في مدى ١٨ درجة سنتغريت ~ ٣ درجة سنتغريت بزيادة ١ درجة سنتغريت.

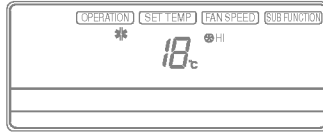

اضبط درجة الحرارة بأقل من درجة حرارة الغرفة.

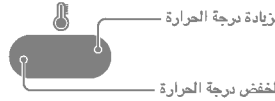

ضبط سرعة المروحة

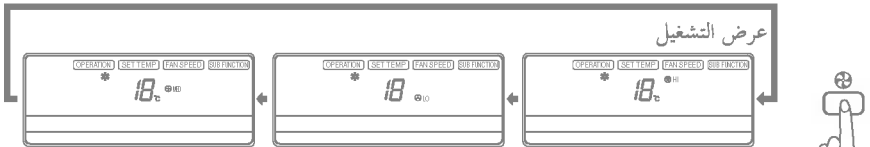

- يمكن اختيار سرعة المروحة من ثلاث سرعات : عالية، منخفضة.
- يوضح العرض سرعة المروحة العالية
- متوسطة في كل مرة تضغط الزر ينتقل مستوى السرعة.

وضع التشغيل الجاف الناعم

اضغط على زر التشغيل والايقاف



اختيار تشغيل الجاف الناعم

افتح باب جهاز التحكم من بعد. لكي تختار عملية الجاف الناعم، اضغط على زر اختيار اسلوب التشغيل. في كل مرة تضغط على الزر ينتقل اسلوب التشغيل في اتجاه السهم.

اسلوب ضخ الحرارة

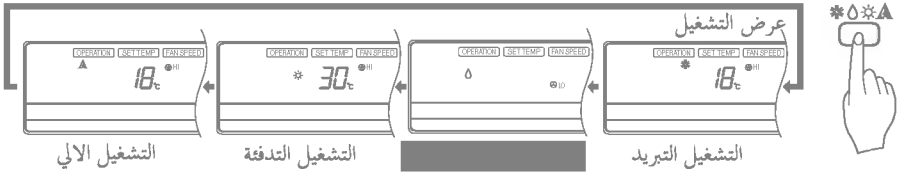

اسلوب التبريد فقط

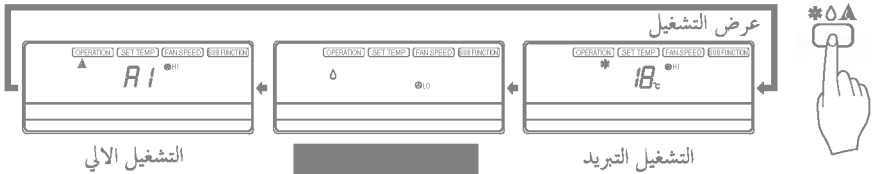

أثناء تشغيل الجاف الناعم

- تم ضبط سرعة المروحة في الوحدة الداخلية آليا على سرعة منخفضة وعليه يستحيل نقل سرعة المروحة في الوحدة الداخلية حيث تم ضبطها مسبقا على أفضل وضع من أجل التشغيل بواسطة تحكم مايكوم . (Micom Control)

وضع عملية التسخين (اسلوب ضخ الحرارة فقط)

1 اضغط على زر التشغيل والايقاف



2 اختيار تشغيل التسخين

افتح باب جهاز التحكم عن بعد. لكي تختار عملية الجاف الناعم، اضغط على زر اختيار اسلوب التشغيل. في كل مرة تضغط على الزر ينتقل اسلوب التشغيل في اتجاه السهم.

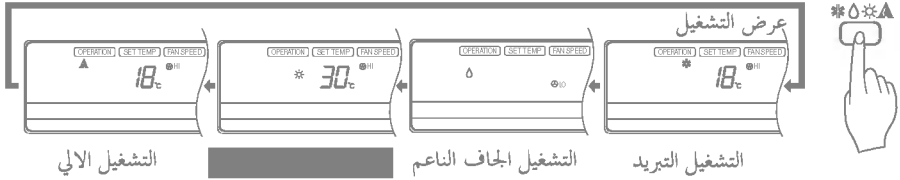

يمكن ضبط درجة الحرارة في مدى ١٦ درجة سنتغريت ~ ٣ درجة سنتغريت بزيادة ١ درجة سنتغريت.

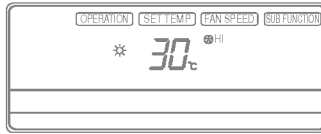

3 اضغط درجة الحرارة باقل من درجة حرارة الغرفة.

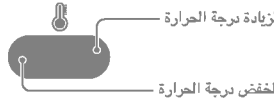

4 ضبط سرعة المروحة



- يمكن اختيار سرعة المروحة من ثلاث سرعات : عالية، منخفضة.
- يوضح العرض سرعة المروحة العالية
- متوسطة في كل مرة تضغط الزر ينتقل مستوى السرعة.

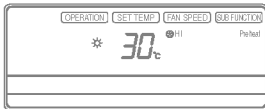

5 لقد تم ضبط جهاز المكيف هذا للتحكم في بداية التشغيل الساخن وذلك من أجل عدم تفرغ الهواء البارد أثناء تشغيل الساخن في هذا الوضع يعرض جهاز التحكم عن بعد في الشاشة كلمة "PREHEAT" (تدفئة مبدئية).

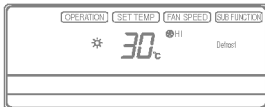

6 إذا كانت درجة الحرارة في الخارج منخفضة جدا أثناء عملية التدفئة، يعمل جهاز المكيف على إزالة الجليد وتعرض كلمة (إزالة جليد) "DEFROST" على الشاشة. في جهاز التحكم عن بعد.

وضع التشغيل الآلي

اضغط على زر التشغيل والايقاف



اضغط على زر اختيار وضع التشغيل لاختيار التشغيل الآلي
في كل مرة تضغط على الزر ينتقل اسلوب التشغيل في اتجاه السهم.

اسلوب ضخ الحرارة

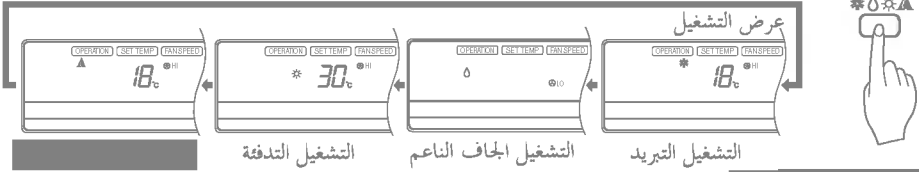

اسلوب التبريد فقط

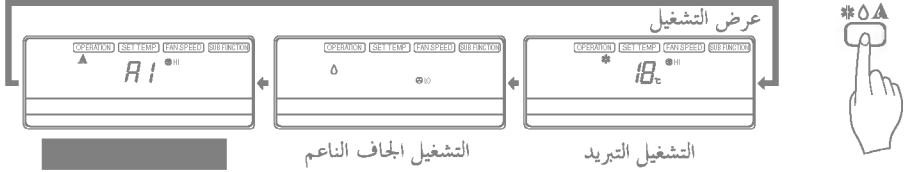

اضبط درجة الحرارة بأقل من درجة حرارة الغرفة. يمكن ضبط درجة الحرارة في امدى درجة سنتغريت
درجة سنتغريت ازيادة درجة سنتغريت.

اسلوب ضخ الحرارة



اضبط درجة الحرارة اعلى او اسفل من معدل درجة الحرارة القياسي .
يمكن ضبط درجة الحرارة بمدى ما بين - ~ 2 بدرجة واحدة .

اسلوب التبريد فقط



تنتقل هذه الاشارة الى وضع العرض الآلي التمهيدي
عرض وضع الآلي بعد 4 ثواني .

أثناء التشغيل الآلي

- يمكن ان تشغل مفتاح سرعة المروحة الداخلية .
- يتحول النظام آلياً من موضع التبريد الى وضع التسخين حيث يتم ضبط درجة الحرارة مثلما في الغرفة .
(فقط موديل ضخ الحرارة)

تشغيل المروحة

اضغط على زر التشغيل والايقاف



اضغط على زر تشغيل المروحة FAN



كلما تضغط على زر سرعة المروحة داخل الغرفة ، ينتقل وضع السرعة الى اتجاه السهم .

• سرعة المروحة عالية

• سرعة المروحة منخفضة

• سرعة المروحة متوسطة

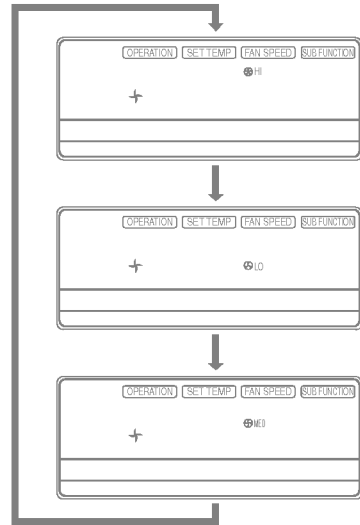

* لا تستطيع ضبط درجة الحرارة في وضع تشغيل المروحة للخروج من هذا الوضع ، اضغط على زر وضع التشغيل .

وضعية تشغيل جهاز التسخين الكهربائي (اختياري: ٦٠/٤٨ كيلو فقط)

1 اضغط على زر التشغيل والإيقاف
اضغط على زر التشغيل/الإيقاف.



2 اختر تشغيل التسخين+جهاز التسخين الكهربائي.
اضغط على زر اختيار وضعية التشغيل.
اضغط على زر تشغيل جهاز التسخين الموجود على جهاز التحكم عن بعد.
(في حالة ان الوحدة تعمل في وضعية التسخين.)

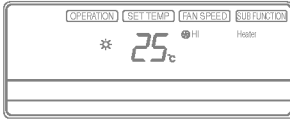

3 اضبط درجة الحرارة على درجة أعلى من درجة حرارة الغرفة.
يمكنك ضبط درجة الحرارة على مدى ١٦ مئوية و ٣٠ م بواقع ١ م.

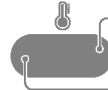

لزيادة درجة الحرارة

لخفض درجة الحرارة

4 اضغط سرعة المروحة.



• كلما ضغطت على هذا الزر، تنتقل وضعية سرعة المروحة.

تشغيل تنقية البلازما (اختياري)



1 اضغط على زر التشغيل/الايقاف .
تبدأ الوحدة في العمل .



2 افتح الباب على جهاز التحكم عن بعد .
اضغط على زر تشغيل/ايقاف البلازما
يبدأ التشغيل عند الضغط على الزر .



3 يمكن ضبط السرعة الجديدة للمروحة بعد فتح باب جهاز
التحكم عن بعد يمكنك اختيار سرعة المروحة من ثلاث
سرعات : منخفضة ، متوسطة ، أو عالية .
في كل مرة تضغط على الزر ، ينتقل وضع سرعة المروحة .

* تشغيل تنقية الهواء (بلازما) يمكن الحصول
عليه أثناء التبريد ، التدفئة ، أو أي تشغيل آخر .

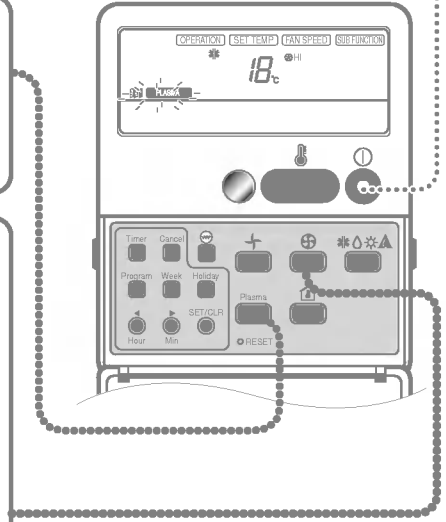

وظيفة تأمين الجهاز ضد عبث الاطفال

هذه هي الوظيفة التي تمنع أي طفل من استخدام مكيف الهواء .

طريقة التشغيل

لتشغيل وظيفة تأمين الجهاز ضد عبث الاطفال اضغط على زر المؤقت و زر ضبط الدقائق لمدة
ثلاث ثواني . عندئذ يتقل وضع التشغيل الى وضع التأمين ضد عبث الاطفال بالجهاز ويتم عرض
"CL" " تأمين " على عرض التشغيل .

عندما تضغط على أي زر بعد ذلك ، لا يتم تحويل جهاز التحكم عن بعد الى أي وضع تم اختياره
كما يتم عرض "CL" (تأمين) في جهاز التحكم عن بعد لمدة ثلاث ثواني .

الآن وظيفة درجة حرارة الغرفة تكون في العمل بالرغم من وضع تأمين عبث الاطفال بالجهاز .

لإلغاء وظيفة تأمين الجهاز ضد عبث الاطفال :

اضغط على زر المؤقت و زر ضبط الدقائق لمدة ثلاث ثواني . يتم بعد ذلك الغاء وضع تأمين
الجهاز ضد عبث الاطفال ويتم عرض الوضع الذي تم اختياره في السابق على جهاز التحكم عن بعد .

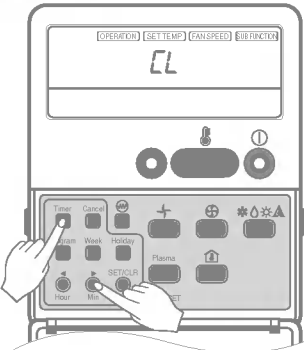

تشغيل تحكم التلفون

محادثة من الخارج ، يمكنك تشغيل مكيف الهواء حتى تصبح الغرفة مريحة حتى ولو ذهبت الى الخارج وتركت مكيف الهواء عاملا ، يمكنك توقيفه باستخدام التلفون من الخارج .
١ . بجهاز تلفون عادي .

١ . التشغيل

- ادر الرقم الذي تم توصيله مع مكيف الهواء
- بعد ان يرن لخمس مرات
- يمكنك سماع صوت (بيب) " اذا كان مكيف الهواء متوقفا عن العمل "
- بعد ذلك اضغط على الارقام "صفر" و "صفر" و"٧" و "٨" على التوالي.
- عندما يصدر الصوت " بيب . بيب" يبدأ مكيف الهواء في العمل.
- ارفع السماعة.



٢ . الايقاف

- ادر الرقم الذي تم توصيله مع مكيف الهواء
- بعد ان يرن لخمس مرات
- يمكنك سماع صوت (بيب) (اذا كان مكيف الهواء شغالا) ،
- بعد ذلك اضغط على الارقام "صفر" و "صفر" و"٧" و "٩" على التوالي.
- عندما يصدر الصوت (بيب--)) يتم ايقاف مكيف الهواء عن العمل.
- ارفع السماعة.



ملاحظة:

- يعمل هذا المنتج بعد ان يرن التلفون خمس مرات.
- اذا ما رفع المستخدم سماعة التلفون قبل اكتمال رنين التلفون الخمس ، فسوف لا تعمل وظيفة تحكم التلفون.
- اذا لم يضغط المستخدم على الزر بعد مرور ٢٥ دقيقة بعد صوت (بيب) فسوف لن تعمل وظيفة تحكم التلفون.
- اذا ما تم التوصيل مع نظام EPABX ، لن يعمل التحكم على التلفون .

تشغيل تحكم التلفون

٢. بجهازين من تلفون ARS (مع وظيفة الاستجابة الآلية)
مقما يحتاج المستخدم لتشغيل ARS وأنه يعمل بعد رنين ٤ مرات

١. التشغيل

- أدر قرص الرقم المتصل بمكيف الهواء .
- بعد الرنين ٤ مرات ، يتم اصدار الصوت (بيب)
وصوت OGM من جهاز الاستجابة .
- اضغط على الرقم (صفر) ، (صفر) "٧" و "٨" على التوالي .
- مع الصوت (بيب بيب) يبدأ مكيف الهواء في العمل .
- ارفع السماعة .



٢. الايقاف

- أدر قرص الرقم المتصل بمكيف الهواء .
- بعد الرنين ٤ مرات ، يتم اصدار الصوت (بيب) من جهاز
الاستجابة و OGM .
- اضغط على الرقم (صفر) ، (صفر) "٧" و "٩" على التوالي .
- مع الصوت (بيب ...) يتم ايقاف مكيف الهواء .
- ارفع السماعة .



ملاحظة:

- يجب تعديل أرقام جرس الاستجابة الى ٤ مرات إذا كان الضغط على زر " خارج المكيف " Out-off-office " أو قيامك
باتخاذ عمل آخر للاستجابة الآلية .
- فترة تسجيل صوت الرسالة الخارجة OGM يجب أن يكون أقل من ١٥ ثانية تقريباً .
- إذا تم التوصيل مع مفتاح التلفون ، لا يمكن عمل الجهاز .

تفاصيل التشغيل

طريقة عملية التبريد

عندما تكون درجة حرارة الغرفة أعلى من درجة الحرارة المضبوطة، فيعمل التبريد حسب درجة الحرارة التي ضبطت وسرعة المروحة المضبوطة، بعدها يتوقف التبريد ألياً عندما تصل درجة حرارة الغرفة درجة الحرارة المضبوطة +0.5°، سننتغريت.

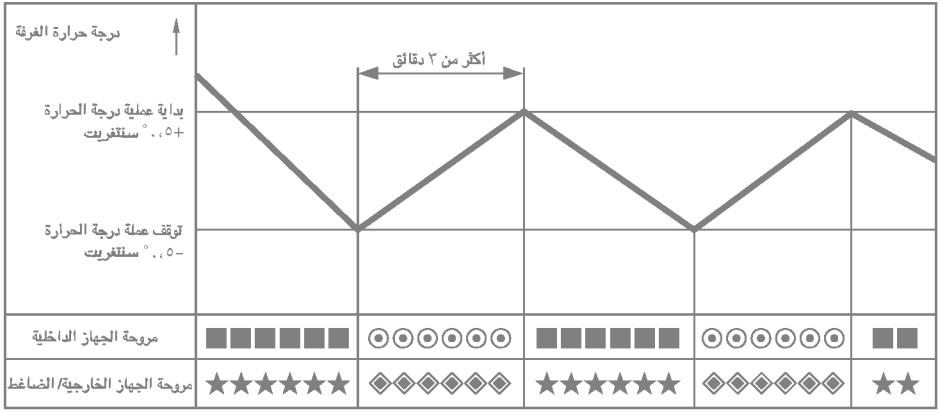

■ : ضبط سرعة المروحة : ● : تشغيل تبريد منخفض : ★ : الضاغط يعمل : ◆ : الضاغط مقفول

سرعة عالية

معلومات مساعدة

سرعة المروحة وسعة التبريد
ان سعة التبريد المشار إليها هي القيمة، عندما تضبط سرعة المروحة على السرعة العالية وتصبح السعة أقل أو منخفضة أو في سرعة المروحة المعتدلة. يوصى بتشغيل المروحة على سرعة إقصى اذا رغبت في تبريد سريع.

• بعد توصيل الوصلة الكهربائية الرئيسية ، تبدأ المروحة العمل بعد ٧ ثانية .

وظيفة التشخيص الذاتي

'CH' (افحص) سوف يومض على شاشة عرض جهاز التحكم عن بعد في حالة ظهورمشكلة .
بعدها الرجاء الاتصال بوكيلك.

تنبيه : قبل البدء في الصيانة، قم بتفصل التيار الكهربائي الرئيسي الداخل في الجهاز.

وحدة الجهاز الداخلي:

❑ لا تستخدم أي من الآتي:

- ماء بدرجة حرارة أكثر من ٤٠° سنترغيت يمكن أن يشوه الجهاز ولونه.
- مواد حمضية.
- يمكن أن تتلف سطح الجهاز.



- ❑ الباب الشبكي، الصندوق، جهاز التحكم عن بعد
- ❑ أفضل التيار الكهربائي عن الجهاز قبل بدء التنظيف. لكي تنظف بقطعة قماش ناعمة وناشفة. لا تستخدم مبيضات أو كاشطات.

ملاحظة:

يجب فصل التيار الكهربائي الداخل الى الجهاز قبل تنظيف وحدة المكيف الداخلي.

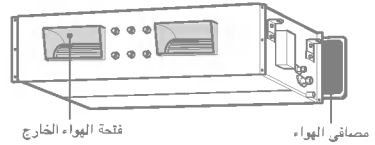

مصافي الهواء (اختياري)

توجد مصافي الهواء خلف جهاز المكيف (جانب الشفط) يجب فحص هذه المصافي مرة كل اسبوعين أو أكثر اذا ما دعت الضرورة.

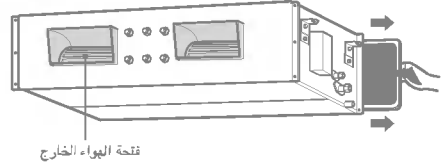

- افتح الباب الشبكي الامامي واسحب طرف المصفاة برفقة الى اعلى من أجل تحريك المصفاة.
- نظف المصفاة بشفاطة أو بماء دافئ بالصابون.
- ان كانت المصفاة كثيرة الاتساخ اغسلها بمحلول مزيل للانساج في ماء دافئ .
- في حالة استخدام ماء حار (٥٠° سنترغيت أو أكثر) فربما يؤدي ذلك الى تشويه المصفاة.
- بعد الغسيل جفف المصفاة جيدا في الظل.
- اعد تركيب مصفاة الهواء مرة أخرى.

مصفاة البلازما، مصفاة مزيل الروائح (اختياري).

يجب فحص وتنظيف مصفاة البلازما مرة كل شهر أو أكثر اذا ما دعت الضرورة .

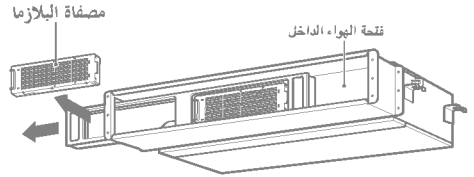

- بعد نزع غطاء اللوحة ، وجه منظف الهواء بلطف في الجوانب لترفع مصفاة الهواء .
- أغمس مصفاة البلازما داخل ماء به محلول خفيف لمدة تتر اوح ما بين ٢٠ الى ٣٠ دقيقة .
- جفف مصفاة البلازما في الظل لمدة يوم واحد .
- (بالتحديد ، يجب ازالة كل الرطوبة وبالكامل عن هذه الاجزاء) .
- حذ حذرک من عدم قطع خطوط التفريغ الكهربائية عند الغسيل .
- أعد تركيب مصفاة البلازما الى وضعها الاصلي .

لا تلمس مصفاة البلازما هذه في خلال ١٠ ثواني بعد تثبيت منظف الهواء حولها . قد يتسبب ذلك في حدوث صدمة كهربائية .



وحدة الجهاز الخارجي

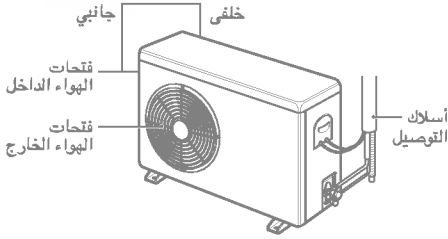

يجب فحص ملفات الحرارة، فتحات اللوحة لوحدة الجهاز الخارجى بصورة منتظمة.
وفي حالة تراكم الأوساخ والغبار لا بد من تنظيف مبدل الحرارة وفتحات اللوحة بواسطة البخار من قبل متخصص.

ملاحظة
ان تراكم الأوساخ يقلل من كفاءة النظام ويزيد من تكلفة التشغيل.

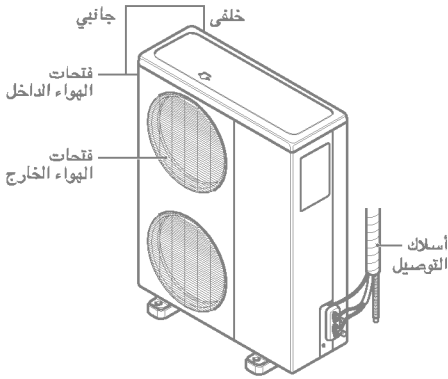

عندما لا يستخدم جهاز المكيف لفترة طويلة

■ تأكد من أن الهواء الداخل والخارج لكل من وحدتي الجهاز الداخلي والخارجي لم يتعرضا لمائع.

● شغل المكيف بطريقة دوران الهواء (انظر صفحة ١٥) لمدة ساعتين أو ثلاث ساعات.
● هذا يعمل على تجفيف الاجزاء الداخلية.

● أفل مفتاح الدائرة الكهربائية.

معلومات مساعدة

مصافي الهواء وفاتورة الكهرباء إذا ما تراكم الغبار على المصافي يؤدي ذلك الى انخفاض القدرة على التبريد وتضيع ٦% من إجمالي الطاقة الكهربائية المخصصة لتشغيل جهاز المكيف.

⚠ تنبيه

أفل مفتاح الدائرة الكهربائية عندما لا يعمل مكيف الهواء لفترة طويلة.

قد تتراكم الأوساخ مما يؤدي الى حدوث حريق. عندما يتم استخدام المكيف مرة أخرى.

نصائح للتشغيل

تأكد من إغلاق الأبواب

تجنب بقدر الامكان فتح الابواب والنوافذ للحفاظ على الهواء البارد داخل الغرفة.

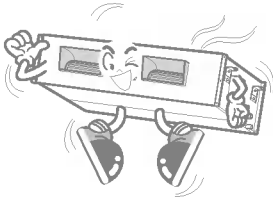

أفل الستائر جيدا

لا تسمح بدخول اشعة الشمس الى الغرفة اثناء تشغيل المكيف.

قم بملئ وحدة التبريد دوريا

طلما ان النوافذ تكون مغلقة. من الاحسن ان تفتحها لتهوية الغرفة من حين الى آخر.

التهوية الجيدة اكثر

ليس هذا في مصلحة صحتك كما انه تثير للكهرباء.

نظف مصفاة الهواء بانتظام

ان الانسداد في مصفاة الهواء يقلل من سرعان الهواء ويقلل من التبريد كما له آثار في تقليل الرطوبة. نظفها مرة كل اسبوعين.

نصائح لمعرفة الخلل. وفر الوقت والمال.

افحص النقاط التالية قبل استعمائك لخدمة التصليح..... اذا ما استمر الخطأ، الرجاء الاتصال بوكيك أو بمركز الخدمات.

| الحالة | التفسير | انظر صفحة |
|---|---|-----------|
| المكيف لا يعمل | <ul style="list-style-type: none"> هل أخطأت في عملية التوقيت؟ في بدء التشغيل الأول ، تعمل الوحدة الداخلية لمدة ١٥ ثانية . | ٩ |
| | <ul style="list-style-type: none"> هل احترقت الفيوز أو فصل مفتاح الدائرة الكهربائية؟ | - |
| رائحة غريبة في الغرفة | <ul style="list-style-type: none"> تأكد من أن هذه الرائحة ليست بسبب رطوبة في الجدار، أو السجاد، أو الاثاث، أو أي ملابس في الغرفة. | - |
| يبدو أن الماء المتكثف يتسرب من مكيف الهواء . | <ul style="list-style-type: none"> يظهر التكثيف عندما يرطب الهواء السارى من المكيف الهواء الدافئ في الغرفة. | - |
| المكيف لا يعمل لمدة ثلاث دقائق بعد التشغيل | <ul style="list-style-type: none"> هذه طريقة لحماية مكيف الهواء انتظر لمدة ثلاث دقائق بعدما يعمل المكيف. | - |
| المكيف لا يبرد أو يسخن بكفاءة | <ul style="list-style-type: none"> هل مصفاة الهواء متسخة؟ انظر لتعليمات تنظيف مصفاة الهواء قد تكون درجة حرارة الغرفة مرتفعة لحظة تشغيل المكيف. انتظر قليلا حتى تبرد الغرفة. هل تم ضبط درجة الحرارة عن طريق الخطأ؟ هل انسدت فتحات الهواء الداخل والخارج؟ | ٢١ |
| مكيف الهواء يصدر صوتا مزعجا | <ul style="list-style-type: none"> هل يشبه هذا الصوت سريان الماء؟ - هذا صوت الفرويون (سائل تبريد) السارى داخل وحدة الجهاز . بالنسبة لصوت يبدو مثل الهواء المضغوط ويخرج الى الفضاء. - هذا صوت الماء الغير مرطب في حالة الترطيب يمر بجانب المكيف. | - |
| شاشة جهاز التحكم عن بعد غير واضحة أو ضعيفة | <ul style="list-style-type: none"> هل تم فصل مفتاح الدائرة الكهربائية؟ | - |
| سماع صوت تكسر | <ul style="list-style-type: none"> يصدر هذا الصوت بسبب توسع وتقلص الباب الشبكي وغيره من فعل تغيير درجة الحرارة. | - |

تعليقات الرقم المسلسل من إل جي



قائمة قطع الغيار الرئيسية للخدمات

| اسم القطعة | الرقم |
|------------------------------|-------|
| الضاغط | ١ |
| الموتور | ٢ |
| مجموعة لوحة الدائرة الرئيسية | ٣ |
| جهاز التحكم عن بعد | ٤ |
| محول | ٥ |

| الرقم | التفاصيل | رمز الموديل | المعنى |
|-------|---------------|----------------------|---|
| ١ | عام | ٩-٠-٠ (الرقم) | الرقم الأخير من عام مثلا ١٩٩٧ → ١٩٩٧...٠ ← . |
| ٣،٢ | شهر | ١٢-١ (الرقم) | شهر مثلا مارس → ٠٣ اغسطس → ٨ |
| ٤ | نوعية | Z-A (حروف هجائية) | مكان يتم فيه الانتاج مثلا K ← كوريا، C ← الصين |
| ٥ | المنتجات | Z-A (حروف هجائية) | مثلا A ← مكيف الهواء |
| ١٠-٦ | الرقم المسلسل | ٩-٠-٠ (الرقم) | كمية الانتاج |

شركة ح. غ. إبراهيم شاكر المحدودة

مركز الخدمات

* جدة ← ص ب (٥٠) جدة (٢١٤١١) المملكة العربية السعودية

هاتف : ٦٤٢٥٥٢٧/٦٤٢٢٩٥٢

* الرياض ← ص ب (١٥) الرياض (١١٤١١) المملكة العربية السعودية

هاتف : ٤٠٢٠٥٧

* الخبر ← ص ب (٧٨) الخبر (٣١٩٥٢) المملكة العربية السعودية

هاتف : ٨٩٤٣٧١٤



A series of horizontal dotted lines spanning the width of the page, providing a guide for handwriting practice.