



DVD/CD MODTAGEREN

BRUGERVEJLEDNING

MODEL: LH-D6230

(Hovedenhe: LH-D6230D,

højttalere: LHS-D6230T, LHS-D6230W)



Læs hele denne instruktionsbog omhyggeligt, inden dette produkt tilsluttes, betjenes eller justeres.



Sikkerhedsforanstaltninger



ADVARSEL

FOR AT NEDSÆTTE
RISIKOEN



ADVARSEL: FOR AT NEDSÆTTE RISIKOEN FOR ELEKTRISK STØD BØR LÅGET (ELLER BAGSIDEN) IKKE FJERNES. INDEHOLDER INGEN DELE, SOM KAN UDSKIFTES AF BRUGEREN. REPARATIONER BØR UDFØRES AF KVALIFICERERE SERVICETEKNIKERE.



Dette blinkende lys med en pil i en ligesidet trekant er en advarsel til brugeren om, at der forefindes uisoleret farlig spænding inden for produktets område, som kan være af tilstrækkelig styrke til at udgøre en risiko for elektrisk stød for personer.



Udråbstegnet i en ligesidet trekant skal henlede brugerens opmærksomhed på, at der findes vigtige betjenings- og vedligeholdelsesinstruktioner i det skriftlige materiale, som følger med produktet.

ADVARSEL: FOR AT NEDSÆTTE RISIKOEN FOR BRAND ELLER ELEKTRISK STØD BØR PRODUKTET IKKE UDSÆTTES FOR REGN ELLER FUGT.

CLASS 1 LASER PRODUCT
KLASSE 1 LASER PRODUKT
LUOKAN 1 LASER LAITE
KLASS 1 LASER APPARAT
CLASSE 1 PRODUIT LASER

ADVARSEL:

Denne digitale videooptager (DVD/CD-maskine) benytter et lasersystem.

Læs venligst denne brugervejledning omhyggeligt for at sikre korrekt betjening af produktet, og gem den til fremtidig reference; kontakt en autoriseret servicetekniker, i fald produktet kræver reparation/vedligehold – se serviceprocedure.

Brug af knapper, indstillinger eller udførelse af procedurer ud over de heri beskrevne kan resultere i udsættelse for sundhedsfarlig stråling.

For at undgå direkte udsættelse for laserstråle, forsøg ikke at åbne kabinettet. Synlig laserstråle i åben tilstand. SE IKKE IND I STRÅLEN.

ADVARSEL: Apparatet bør ikke udsættes for vanddråber eller –sprøjt, og objekter fyldt med vand så som vaser bør ikke placeres på apparatet.



Dette produkt er fremstillet i overensstemmelse med radiointerferens kravene i EU DIREKTIVER 89/336/EU, 93/68/EU og 73/23/EU.



Angående copyright:

Det er forbudt ifølge loven at kopiere, transmittere, fremvise, transmittere via kabel, vise offentligt eller udleje copyrightmateriale uden tilladelse.

Dette produkt anvender kopibeskyttelsesfunktionen udviklet af Macrovision. Kopibeskyttelses signaler er indspillet på nogle DVD'er. Ved optagelse og afspilning af billederne på disse discs på en videobåndoptager vil der optræde billedstøj.

Dette produkt omfatter copyright beskyttelsesteknologi, som er beskyttet af visse amerikanske patenters patentkrav på metoder og andre intellektuelle ophavsrettigheder ejet af Macrovision Corporation og andre rettighedsindehavere. Anvendelse af denne copyright beskyttelsesteknologi skal være autoriseret af Macrovision Corporation og er kun beregnet på hjemmebrug og andre sammenhænge med begrænset antal seere, med mindre anden brug er autoriseret af Macrovision Corporation.

Reverse engineering eller demontering er forbudt.

SERIENUMMER: Serienummeret kan findes på bagsiden af dette apparat. Dette nummer er enestående for dette apparat og kan ikke bruges af andre. Noter de nedenstående informationer her og gem denne brugervejledning som varigt købsbevis.

Modelnummer. _____

Serienummer. _____

Indhold

INTRODUKTION

Sikkerhedsforanstaltninger	2
Indhold	3
Inden betjening	4-5
Anvendelige Discs	4
Sikkerhedsforanstaltninger	5
Bemærkninger til Discs	5
Angående Symbolerne	5
Frontpanel og display	6
Fjernbetjening	7
Bagpanel	8

FORBEREDELSE

Tilslutninger	9-13
Antennetilslutninger	9
Tilslutning til et TV	10
Tilslutning til eksternt udstyr	11
Tilslutninger af højttalersystem	12
Placering af højttalerne	13
Før ibrugtagning	14-18
Miniglossar for lydstrøm & surround mode	14
Lydmodus (undtagen AM)	14
Generel forklaring	15
Display På Skærmen	15
Indledende indstillinger	16-18
• Generel Beskrivelse af de Indledende indstillinger	16
• Sprog	16
• Billede	16
• Lyd	17
• Andre	17
• Forældrekontrol	18

BETJENING

Betjening med DVD og video-CD	19-21
Afspilning af DVD og video-CD	19
Generelle Funktioner	19
• Gå til en ny TITEL	19
• Gå til et nyt KAPITEL/NUMMER	19
• Søg (Search)	19
• Still-billede og afspilning billede for billede	20
• Slowmotion	20
• Gentag (Repeat)	20
• Gentag A-B	20
• Tidssøgning (Time search)	20
• 3D Surround	20
• Zoom	21
• Markørsøgning (Marker Search)	21
Specielle DVD funktioner	21
• Titelmenu	21
• Discmenu	21
• Kameravinkel	21
• Ændring af Lydsproget	21
• Indstilling af lydkanal	21
• Undertekster	21

Betjening med musik-CD'er og MP3 discs . . . 22-23

Afspilning af en musik-CD og MP3 disc	22
Bemærkninger vedr. MP3 optagelser	22
• Pause	23
• Skift til et andet Nummer	23
• Gentag Nummer/Alle/Off	23
• Søg	23
• Gentag A-B	23
• 3D Surround	23
• Ændring af Lydkanalen	23

Betjening med JPEG discs . . . 24

Afspilning af en JPEG disc	24
• Gå til en ny fil	24
• Stillbillede	24
• For at vende billedet	24
• For at rotere billedet	24
• Bemærkninger om JPEG optagelser	24

Programmeret afspilning . . . 25

Programmeret afspilning af musik-CD'er og MP3 discs	25
Programmeret afspilning af video-CD'er	25

Højttaler opsætning . . . 26

Supplerende informationer . . . 26

Memory af sidste tilstand	26
System valg	26

Radioens Betjening . . . 27-29

Fastindstilling af radiostationer	27
Radiolytning	27
Sleep-timers indstilling	28
Lysdæmper	28
Lyd af	28
Kontakt for høretelefoner	28
RDS funktion	28
Programsøgning (PTY)	29

REFERENCE

Liste Over Sprogkoder	30
Liste Over Landekoder	31
Fejlfinding	32-33
Specifikation	34

Angående instruktionssymbolerne

 Angiver farer, som kan forårsage skade på selve apparatet eller anden materiel skade.

 Angiver specielle betjeningsfunktioner for dette apparat.



 Angiver tips og gode råd, som kan gøre opgaven lettere.

Fremstillet under licens fra Dolby Laboratories. "Dolby", "Pro Logic" og det dobbelte D-symbol er varemærker, der tilhører Dolby Laboratories. Fortrolige ikke-offentliggjorte værker. Copyright 1992 -1997 Dolby Laboratories. Alle rettigheder forbeholdes.

Fremstillet under licens fra Digital Theater Systems, Inc., US pat. nr. 5,451,942 5,956,674, 5,974,380, 5,978,762 samt andre verdensomspændende patenter, der er udstedt og anmeldt. "DTS" og "DTS Digital Surround" er varemærker for Digital Theater Systems, Inc. Copyright 1996, 2000 Digital Theater Systems, Inc. Alle rettigheder forbeholdes.

Inden betjening

Anvendelige Discs

	DVD (8 cm / 12 cm disc)
	Video CD (VCD) (8 cm / 12 cm disc)
	Audio CD (8 cm / 12 cm disc)

Desuden kan dette aggregat spille en DVD-RW, DVD+RW, Kodak PICTURE CD og CD-R eller CD-RW, som indeholder lydtitle, MP3 eller JPEG filer.



Bemærkninger

- Afhængig af tilstanden af optagelsesudstyret ellerselve CD-R/RW (eller DVD-RW, DVD+RW) discen kan nogle CD-R/RW (eller DVD-RW, DVD+RW) discs ikke afspilles på apparatet.
- Sæt ikke mærker eller labels på nogen af discens sider (billedsiden eller den indspillede side).
- Benyt ikke CDer med uregelmæssige former (f.eks. hjerteformede eller ottekantede). Dette kan resultere i maskinfejl.



Bemærkninger om DVD og video-CD

Visse afspilningsfunktioner på DVD'er og video-CD'er kan være låst af software-producenten.

Apparatet modtageren DVD'er og video-CD'er via menuerne på discene, som sammensættes af software-producenten, og derfor kan visse afspilningsfunktioner være blokeret, ligesom der kan være adgang til yderligere funktioner.

Se endvidere vejledningen til de pågældende DVD'er og video-CD'er. Visse DVD'er, som er fremstillet til kommercielt brug, kan ikke afspilles på apparatet.

Regional kode for DVD/CD-modtageren og DVDer

Denne DVD/CD-modtageren er designet og produceret til afspilning af DVD software med koden region "2".



Regionskoden på etiketterne på nogle DVDer angiver, hvilken type modtageren kan afspille disse discs. Dette apparat kan kun afspille DVDer mærket "2" eller "ALL". Hvis man forsøger at afspille enhver anden disc, vil beskeden "Check Regional Code" ("Tjek regional kode") vises på TV-skærmen.

Nogle DVDer har intet mærke med regionskode, selv om afspilning af dem er forbudt på grund af områdegrensninger.

Disc-relaterede termer

Titel (kun DVD)

Det primære filmindhold eller indhold af medfølgende eller ekstra indslag eller musikalbum.

Hver titel har et titelreferencenummer, så det er muligt for dig at lokalisere det uden problemer.

Kapitel (kun DVD)

Afsnit af en film eller musikalsk værk, som er mindre end titler.

En titel består af et eller flere kapitler. Hvert kapitel har et kapitelnummer, så det er muligt for dig at lokalisere det kapitel, du ønsker. Det afhænger af den enkelte disc, om der findes kapitler.

Spor (kun video-CD'er og musik-CD'er)

Dele af et billede eller et musiknummer på en video-CD eller en musik-CD. Hvert spor tildeles et nummer, som giver mulighed for at vælge det ønskede spor.

Scene

På en video-CD med PBC-funktioner (Playback control) er film og billeder inddelt i afsnit, som betegnes "scener". Hver scene vises på menuen med et scenenummer, så du kan vælge den scene, du vil have. En scene består af ét eller flere spor.

Video-CD-typer

Der er to typer video-CD'er:

Video-CD'er med PBC (Version 2.0)

PBC-funktioner (Playback control) giver dig mulighed for at bruge systemet via menuer, søgefunktioner og andre typiske computerlignende funktioner. Desuden kan du se stillbilleder i høj opløsning, hvis discen indeholder sådanne.

Video-CD'er uden PBC (Version 1.1)

Betjenes på samme måde som musik-CD'er - disse discs giver mulighed for at afspille både videobilleder og lyd, men de har ikke PBC.

Inden betjening (fortsat)

Sikkerhedsforanstaltninger

Håndtering af apparatet

Ved transport af apparatet

Den originale transportemballage er nyttig. For maximal beskyttelse bør apparatet genemballeres, som det oprindeligt var emballeret af producenten.

Placering af apparatet

Billede og lyd fra et TV, en Video eller radio i nærheden kan blive fordrejet under afspilning. Placer i dette tilfælde apparatet væk fra TVet, videomodtageren eller radioen, eller sluk for apparatet, efter at discen er fjernet.

Renholdelse af overfladen

Anvend ikke flygtige væsker så som insektspray nær ved apparatet. Efterlad ikke gummi fra plastikprodukter i kontakt med apparatet i længere tid. Disse vil efterlade mærker på overfladen.

Rengøring af apparatet

Rengøring af kabinettet

Benyt en blød, tør klud. Hvis overfladerne er meget beskidte, anvendes en blød klud fugtet let med et mildt rengøringsmiddel. Benyt ikke stærke opløsningsmidler så som sprit, benzin eller fortynder, da disse kan skade apparatets overflade.

For at opnå et tydeligt billede

DVD/CD-modtageren er en high-tech, præcisionsmekanisme.

Hvis den optiske pick-up linse og dele af disc-drevet er beskidte eller slidte, vil billedkvaliteten være dårlig. Regelmæssigt eftersyn og vedligehold anbefales efter hver 1000 timers brug. (Dette afhænger af de omgivelser, apparatet anvendes i.)

Kontakt venligst nærmeste forhandler for nærmere detaljer.

Bemærkninger til Discs

Håndtering af discs

Rør ikke ved discens indspillede side.

Hold ved discens kanter, så der ikke kommer fingeraftryk på overfladen.

Sæt ikke papir eller tape fast på discen.



Opbevaring af discs

Læg discen i dens cover efter afspilning.

Udsæt ikke discen for direkte sollys eller varmekilder og efterlad den ikke i en parkeret bil udsat for direkte sollys, da der kan forekomme en betydelig stigning af temperaturen i bilen.

Rengøring af discs

Fingeraftryk og støv på discen kan forårsage forringet billedkvalitet og fordrejelse af lyden. Rengør discen med en ren klud inden afspilning. Tør discen af fra midten og udefter.

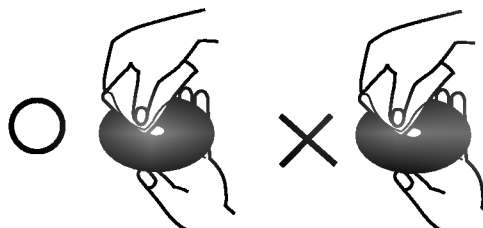

Benyt ikke stærke opløsningsmidler så som sprit, benzin, fortynder eller de rengøringsmidler og antistatiske sprays, der sælges til brug på ældre vinylplader.







Angående Symbolerne

Angående symbol-displayet

"" kan fremkomme på fjernsynsskærmen under anvendelse. Dette ikon betyder at den funktion, som er beskrevet i denne brugervejledning, ikke er til rådighed på den specifikke DVD.

Angående disc-symbolerne for instruktioner

Et afsnit, hvis titel har et af de følgende symboler er kun anvendeligt for den type disc som er repræsenteret af symbolet.

-  DVD
-  Video-CD'er med PBC-funktion (playback control).
-  Video-CD'er uden PBC-funktion (playback control).
-  Audio CDs.
-  MP3 disc.
-  JPEG disc

Frontpanel og display

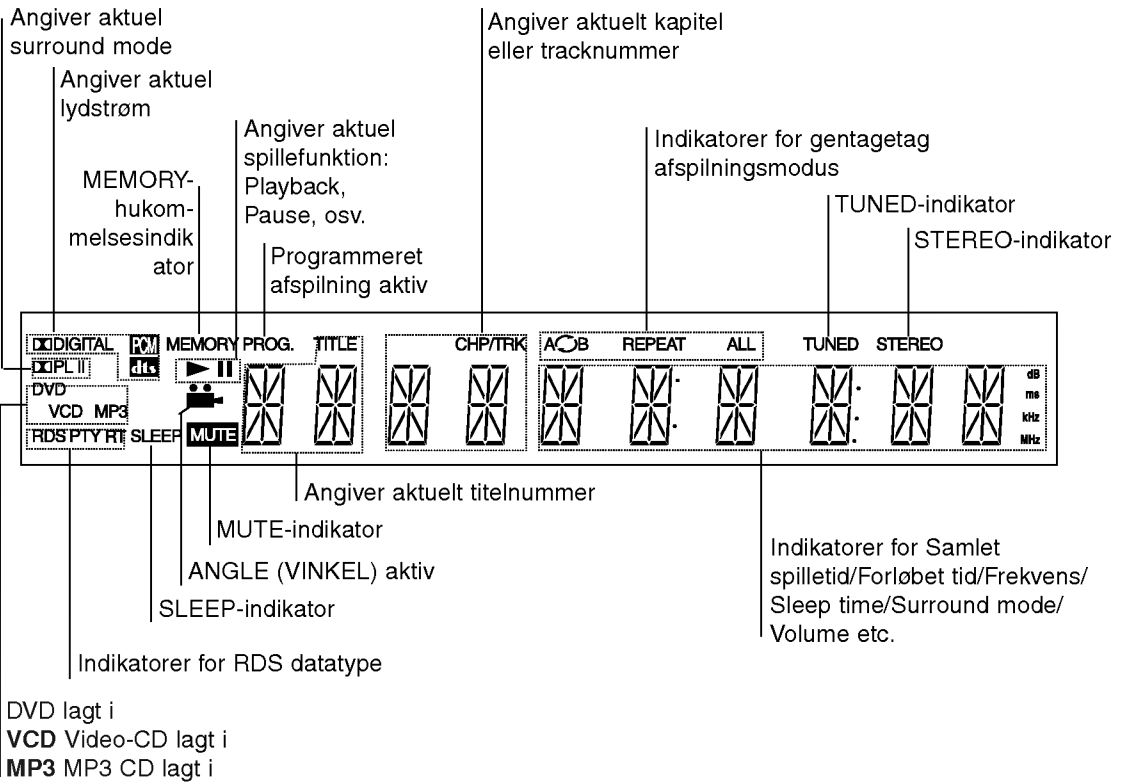
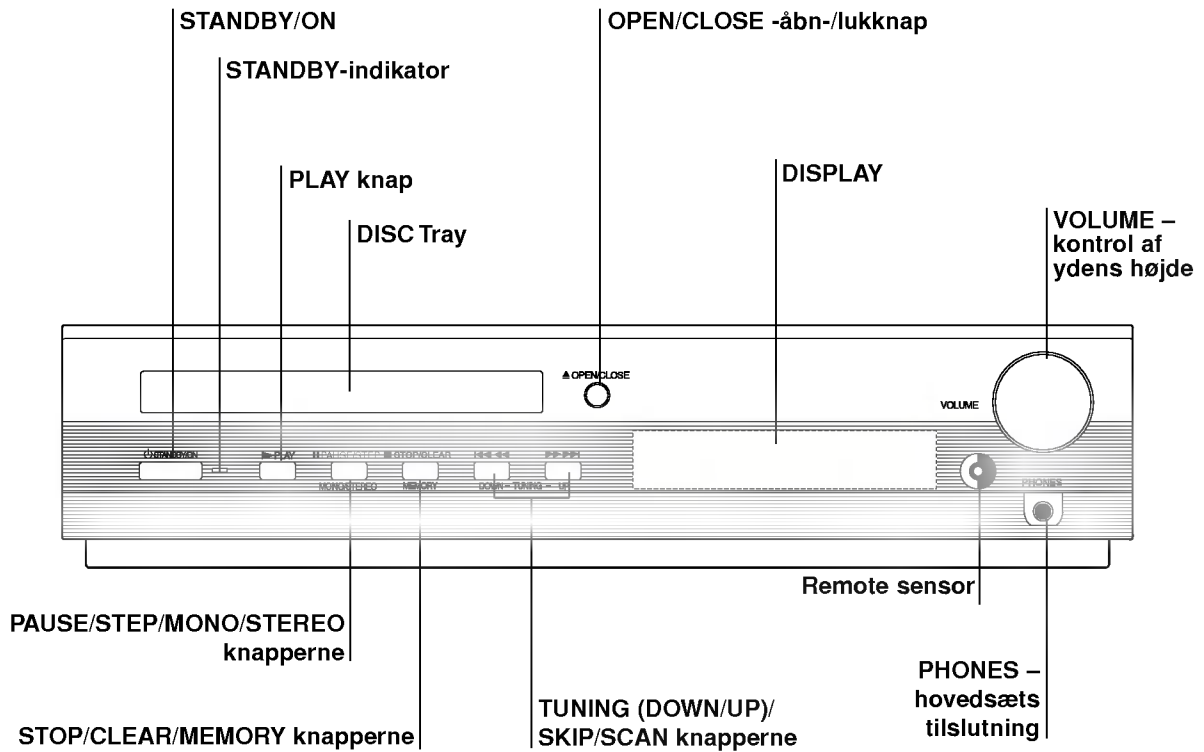

Fjernbetjening

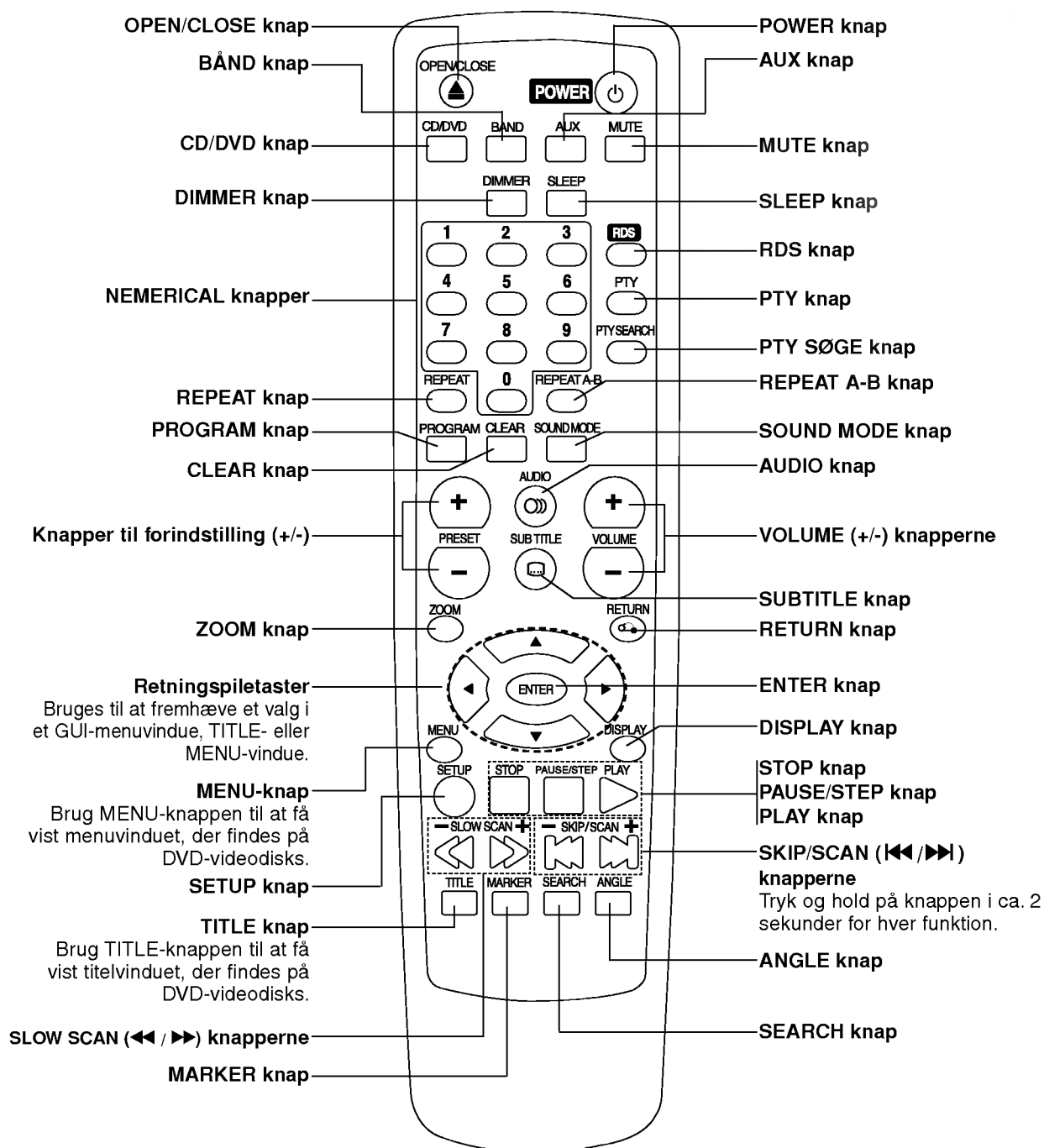

Fjernbetjeningens funktionsområde

Ret fjernbetjeningen mod føleren (remote sensor) og tryk på knapperne.

- **Afstand:** Ca. 7 m fra føleren
- **Vinke:** Ca. 30° i hver retning fra føleren

Isættelse af batterier i fjernbetjeningen

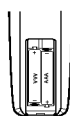

Afmonter batterilåget på bagsiden af fjernbetjeningen og sæt to R03 (str. AAA) batterier i med ⊕ og ⊖ lagt korrekt på linje.

⚠ Advarsel

Bland ikke gamle og nye batterier. Bland aldrig forskellige type batterier (standard, alkaliske, osv.).

Bagpanel

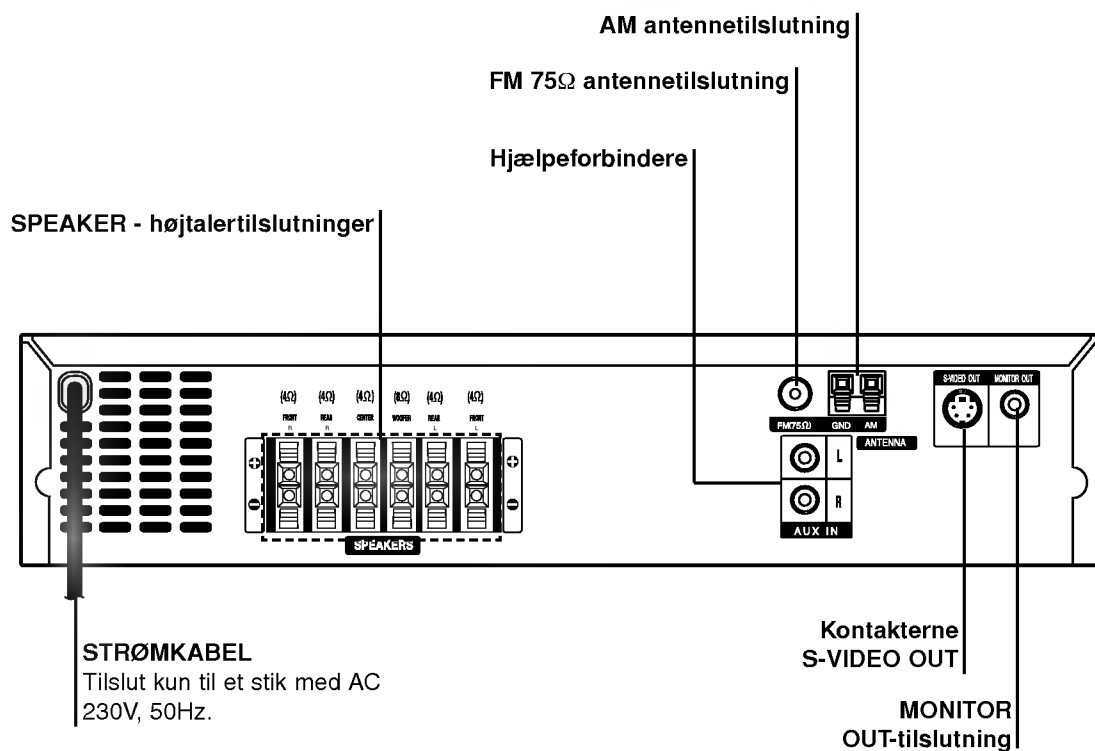

Rør ikke ved de indre stikben i stikkene på bagpanelet
Elektrostatisk udladning kan forårsage varig skade på
apparatet.

Tilslutninger

Antennetilslutninger

Tilslut de medfølgende FM/AM antenner for at lytte til radioen.

- Tilslut AM sløjfeantennen til AM antenntilslutningen.
- Tilslut FM antenneledningen til FM antenne forbinderen.

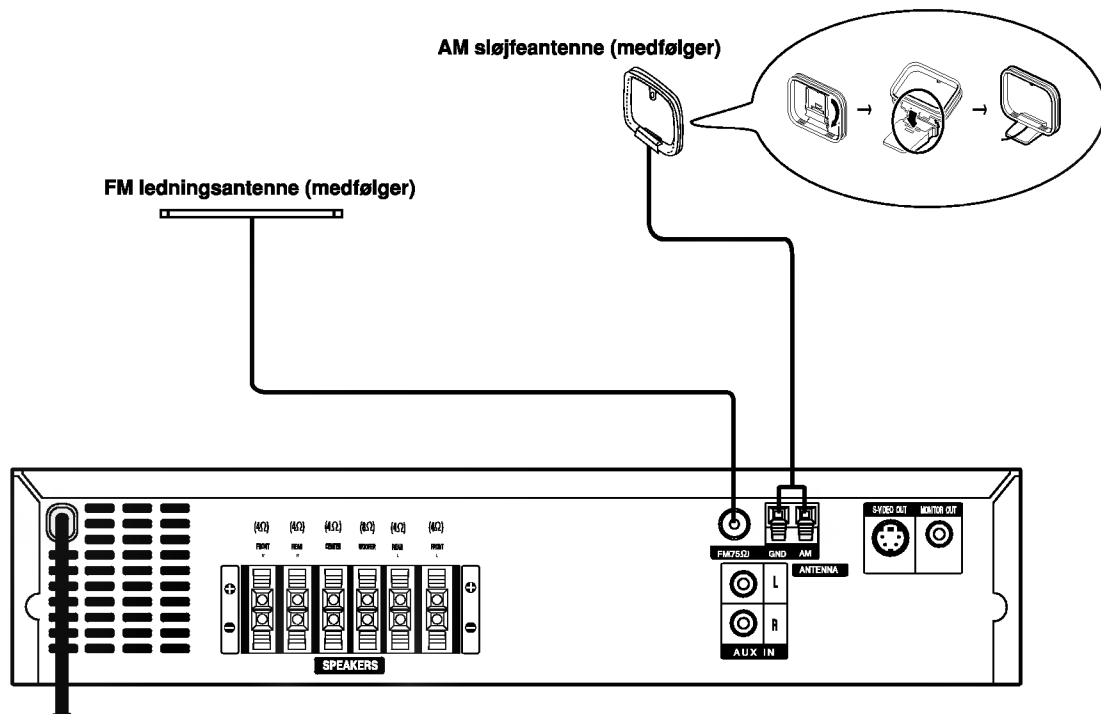

Bemærkninger

- For at forhindre opsamling af støj, hold AM sløjfeantennen væk fra DVD/CD-modtageren og andre komponenter.
- Sørg for at strække FM ledningsantennen helt ud.
- Efter FM ledningsantennen er tilsluttet, hold den så vandret som det er muligt.

Tilslutninger (forts.)

Tilslutning til et TV

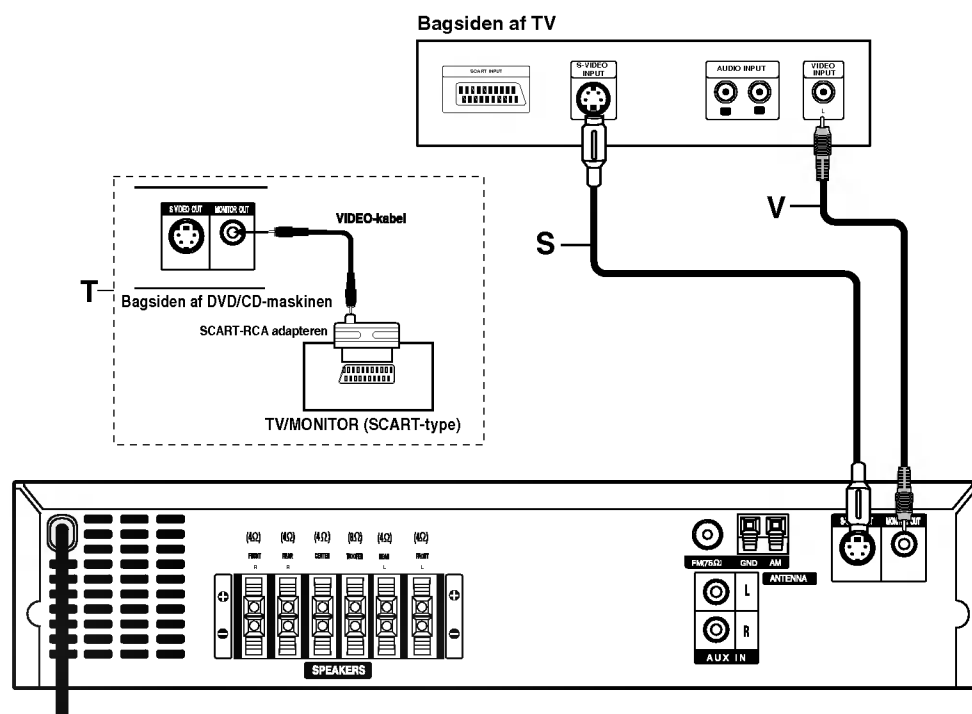

- Vælg en af følgende tilslutninger - hvilken afhænger af, hvilke muligheder der ligger i dit system.

Tips

- Der findes forskellige måder at tilslutte DVD/CD-maskinen til dit TV eller andet udstyr, som du ønsker at koble til. Brug en af de tilslutningsmåder, der er beskrevet herunder.
- Brugsanvisningen til dit TV, din videooptager, dit stereoanlæg og eventuelle andre apparater beskriver, hvordan du bedst kobler dem til DVD-maskinen.

Advarsel

- Sørg for at DVD/CD-maskinen er koblet direkte til TV-apparatet. Vælg korrekt AV-indgang på TV'et.
- Tilslut ikke din DVD/CD-maskine til fjernsynet via din VCR-videooptager. Kopieringsbeskyttelsen vil kunne forvrænge DVD-billedet.

Videotilslutning

Tilslut kontakten MONITOR UD på DVD/CD-maskinen til videoindgangskontakten på fjernsynsapparatet med videokablet (V) (medfølger).

S-VIDEO-tilslutning

Tilslut kontakten S-VIDEO UD på DVD/CD-maskinen til videoindgangskontakten på fjernsynsapparatet med S-videokablet (S) (ekstraudstyr).

Tips

Hvis du vil koble DVD/CD-maskinen til et fjernsyn med SCART-kontakt, skal du bruge SCART-RCA-adapteren (T), som følger med.

Bemærk

- Signalet fra kontakten S-VIDEO UD er kun aktivt, når du har valgt funktionsmodus CD/DVD.
- Før du kobler DVD/CD-maskinen sammen med fjernsynet, skal du slukke for begge apparaterne og tage begge stik ud af kontakten.

Tilslutninger (forts.)

Tilslutning til eksternt udstyr

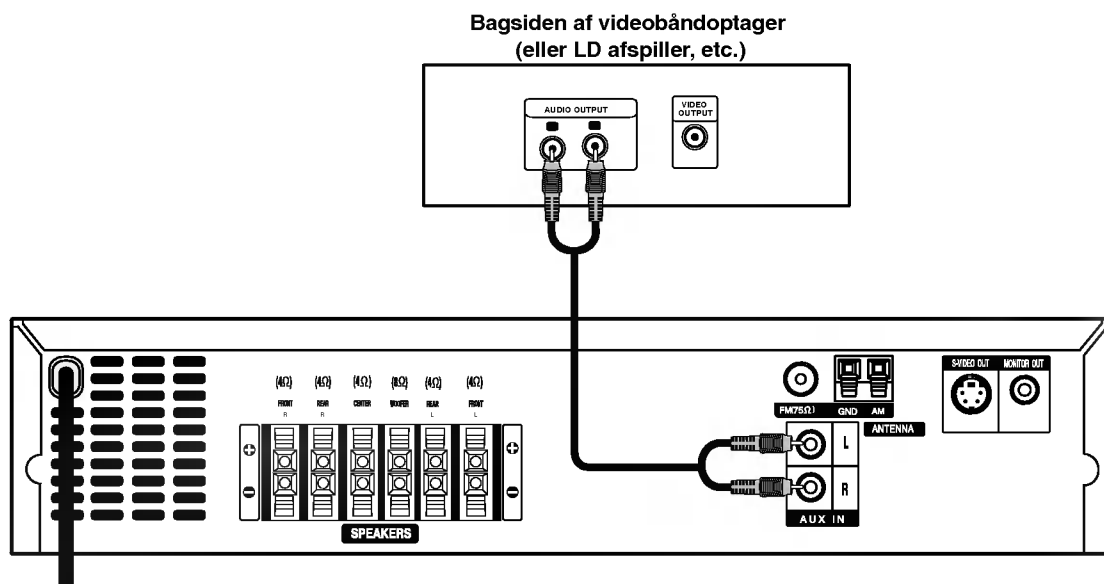

Tilslutning

Tilslut AUX IN (L/R) jacks på DVD/CD modtageren til AUDIO OUT (L/R) jacks på VCR'en, LD modtageren etc. ved hjælp af lyd kablerne.

Tip

Tryk på AUX på fjernbetjeningen for at vælge input til disse jacks.
AUX fremkommer på displayet.

Tilslutninger (forts.)

Tilslutninger af højttalersystem

Tilslut højttalerne ved hjælp af de medleverede højttaler-ledninger ved at matche farverne på terminalerne med ledningernes farver. For at få den bedst mulige surround lyd skal højttalernes parametre justeres (afstand, niveau, etc.).

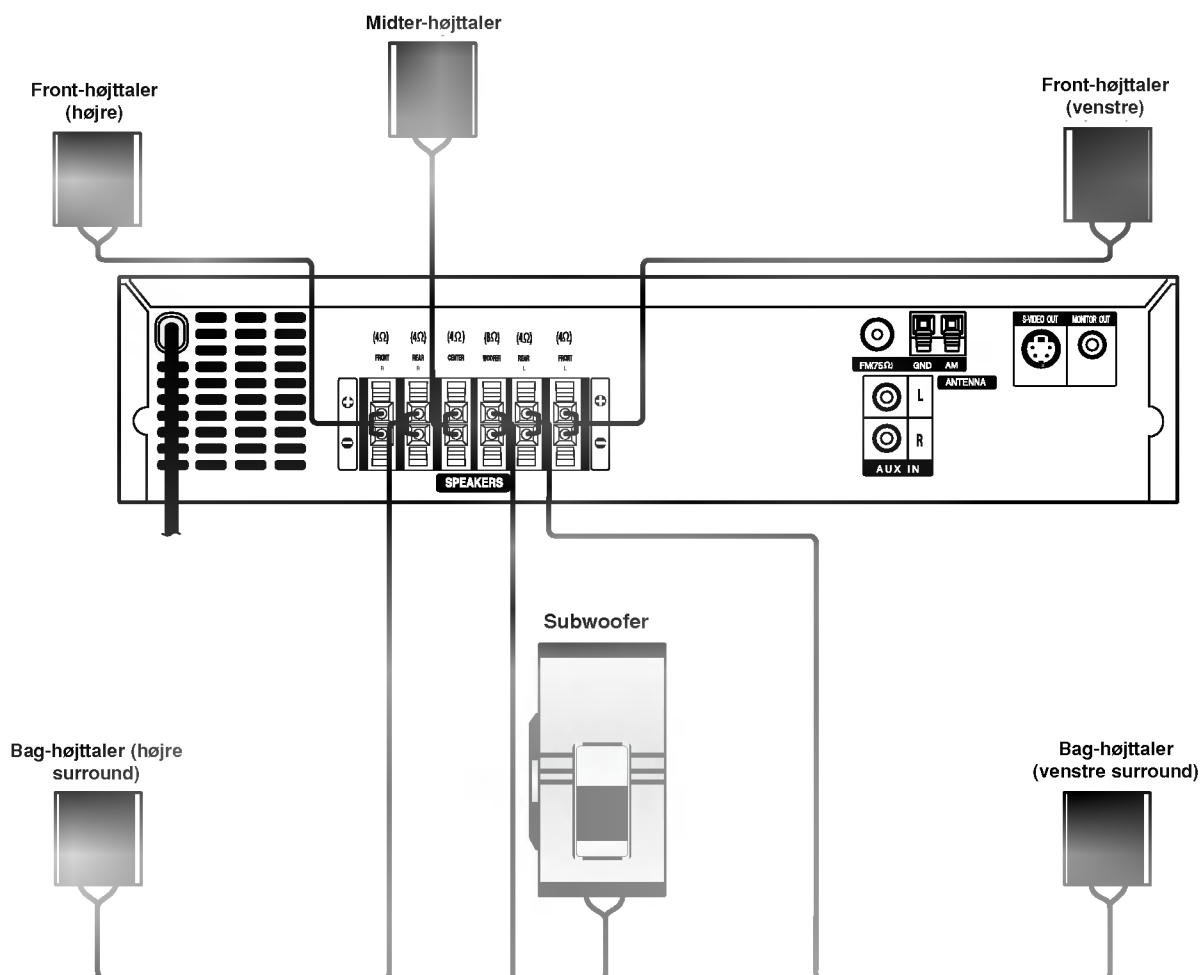

Bemærkninger

- Sørg for at matche højttalerledningen med de rette ender på komponenterne: + til + og – til –. Hvis ledningerne vendes modsat, vil lyden blive fordrejet og mangle bund.
- Hvis du bruger fronthøjttalerne med en lav maksimal indgangskapacitet, skal du indstille lyden omhyggeligt for at undgå en overdreven effekt på højttalerne.
- Demonter ikke front-coveret på den leverede højttaler.

Tilslutninger (fortsat)

Placering af højttalerne

I tilfælde af normal placering skal du bruge de 6 højttalere (2 fronthøjttalere, 1 midterhøjttaler, 2 baghøjttalere og 1 subwoofer). Hvis du vil spille ekstra udmærket baslyd, DTS digital surround eller Dolby Digital surround, bør du tilslutte en subwoofer.

- **Fronthøjttalere**

I forhold til din lytteposition skal du placere højttalerne i lige stor afstand. Og ved hjælp af hørepositionen skal du sætte intervallet mellem højttalerne til 45 grader-

- **Midterhøjttaler**

Det ideelle er at stille midterhøjttalerne og fronthøjttalerne i samme højde. Men normalt skal den placeres over eller under fjernsynet.

- **Baghøjttalere**

Placeres til højre og venstre bag ved lytteområdet. Disse højttalere skaber lyd bevægelse og atmosfære krævet for surround lyd playback. For at få det bedste resultat skal du ikke installere baghøjttalerne alt for langt bag ved lyttepositionen, og de skal installeres i omtrent samme højde som lytterens ører. Det er også effektivt at rette baghøjttalerne mod en væg eller et loft for at sprede lyden endnu mere.

Hvis det drejer sig om et mindre rum, hvor publikum er tæt ved bagvæggen, skal du placere baghøjttalerne over for hinanden og placere dem 60-90 cm højere end lytterens ører.

- **Subwoofer**

Kan placeres overalt i front position.

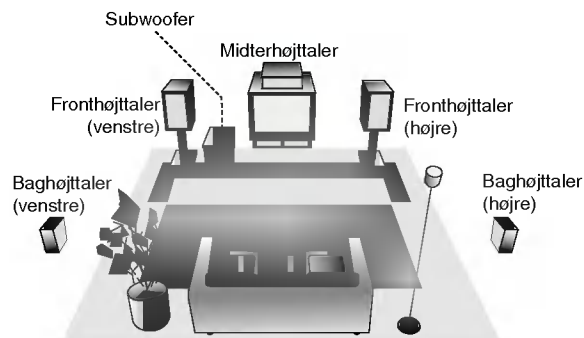

Eksempel på placering af højttalerne

Før ibrugtagning

Miniglossar for lydstrøm & surround mode

dts

Lader dig lytte til 5.1 (eller 6) separate kanaler med digital lyd av høj kvalitet fra DTS-programkilder som skiver eller plader, DVD-plader og CD'ere, osv. DTS Digital Surround leverer indtil 6 kanaler med transparent lyd (hvilket vil sige, at den er identisk med originallyden) og giver en enestående klarhed i et lydfelt på hele 360 grader. "DTS" er et varemærke, der tilhører DTS Technology, LLC. Produceret på licens fra DTS Technology, LLC.

DIGITAL

Formatet Dolby Digital Surround giver dig mulighed for at nyde indtil 5.1 kanaler digital surround-lyd fra en Dolby Digital programkilde. Hvis du spiller DVD-plader mærket "Dolby Digital", kan du opnå endnu bedre lyd-kvalitet, større rumlig nøjagtighed og bedre dynamik.

PRO LOGIC

Brug denne funktion, når du modtager en film eller Dolby Digital 2 kanal med mærket "Dolby Pro Logic". Med denne funktion får du effekten af at være i en biograf eller til en live koncert - en effekt med en intensitet, som kun kan opnås gennem DOLBY PRO LOGIC SURROUND. Effekten af lydbilledet flyttes frem/tilbage/til venstre/til højre, samt følelsen af fast position i lydbilledet, er meget klarere og meget mere dynamisk end tidligere.

PRO LOGIC (II)

Dolby Pro Logic II giver fem udgangskanaler med fuld båndbredde fra lyd-kilder med to kanaler. Dette gøres ved hjælp af en avanceret, meget ren matrix-surround-dekoder, som fremhæver den oprindelige optagelses rumlige egenskaber, uden at der tilføjes nye lyde eller klangfarver.

FILMMODUS:

Filmmodus bruges til TV-programmer i stereo og alle programmer, som er kodet i Dolby Surround. Resultatet er en forbedret lydfelt-tretning, der nærmer sig kvaliteten på lyd fra 5.1 separate kanaler.

MUSIKMODUS:

Musikmodus bruges til alle typer stereomusik-optagelser og giver et bredt og dybt lydbillede. I musikmodus kan du kontrollere og tilpasse lyden, sådan at den kommer til at lyde, nøjagtigt som du selv ønsker det.

MATRIXMODUS:

Matrixmodus er den samme som Musikmodus, når bortses fra, at der er slukket for den retningsforbedrende logik. Den kan bruges til at forbedre monosignaler ved at få dem til at virke "større". Matrixmodus kan også være til nytte i bilsystemer, hvor variationer pga. dårlige forhold for stereomodtagning i FM ellers kan føre til forstyrrende surround-signaler fra en logikdekoder. Den bedste måde at afhjælpe dårlige FM-stereomodtagerforhold kan ganske enkelt være at skruer lyden over på mono.

3D SURROUND

Dette apparat kan producere en 3D surround effekt ved hjælp af 3D Surround Sound teknologi, som simulerer en multikanal lydafsplining fra to konventionelle stereo højttalere i stedet for de fem eller flere højttalere, som der normalt kræves for at kunne lytte til multikanallyd fra en hjemmebiograf. Denne egenskab virker med DVD diske, der er indkodet med Dolby Pro Logic og Dolby Digital lydspor.

BYPASS (2CH STEREO)

Sender lyden ud fra venstre og højre højttaler foran samt fra bashøjttaleren (subwooferen). Standard stereo (tokanalskilder) kobler lydfeltsbehandlingen fuldstændigt fra. Dette gør det muligt for dig at spille fra en hvilken som helst kilde kun med brug af forreste venstre og højre højttaler samt subwooferen.

Lydmodus (undtagen AM)

Du kan opleve surround-lyd ved simpelthen at vælge et af de forhåndsprogrammerede lydfelter og benytte det til programmet, du vil lytte til.

Tryk på **SOUND MODE** gentagne gange, indtil den ønskede lydmodus kommer frem i displayet som nedenfor.

Når kun PCM-indikatoren vises i displayet:

Hver gang du trykker på **LYDMODUS**-knappen <SOUND MODE>, ændres lydmodus i denne rækkefølge:

PRO LOGIC → PL2 MOVIE → PL2 MUSIC → PL2 MATRIX → 3D SURROUND → BYPASS

Når du har lagt en DVD-plade ind.



Du kan ændre DVD'ens lydmodus (Dolby Digital, DTS, PRO LOGIC, osv.) ved under modtageren at trykke på lydknappen "AUDIO" på fjernbetjeningen.

Selv om DVD'ens indhold varierer fra plade til plade, kan det følgende forklare, hvad der grundlæggende sker, når denne funktion bruges. Hver gang du trykker på **AUDIO**-knappen, ændres DVD'ens lydmodus i nedenstående rækkefølge:

DIGITAL → **dts** → **PCM** → **DIGITAL**



Nyttige oplysninger

- DVD/CD-spillere husker de sidste modusindstillinger for hver kilde individuelt.
- Du kan identificere programmet indkodningsformat ved at se på forpakningen.
 - Dolby Digital-plader er mærket med logoen .
 - Dolby Surround-kodede programmer er mærket med logoen .
 - DTS Digital Surround-plader er mærket med DTS.

N Obs!

- Når du spiller lydspor med samplingsfrekvens 96 kHz, konverteres udgangssignalerne til samplingsfrekvens 48 kHz.
- Sound Mode kan ikke anvendes, når der bruges hovedtelefon.

Før ibrugtagning (fortsat)

Generel forklaring



Denne vejledning giver basale instruktioner i at betjene DVD/CD-modtageren. Nogle DVD'er kræver speciel betjening eller tillader kun begrænsede betjeningsfunktioner under afspilning. Når dette er tilfældet, vil symbolet  komme frem på TV-skærmen og angive, at DVD/CD-modtageren ikke tillader den pågældende funktion, eller at den ikke findes på discen.

Display På Skærmen

Den aktuelle afspilningsstatus kan blive vist på TV-skærmen. Nogle funktioner kan ændres på menuen.

Betjening af skærmdisplay









1 Tryk på DISPLAY under afspilning.

2 Tast / for at vælge en funktion. Den valgte funktion vil være fremhævet.

3 Tast  for at ændre indstillingen af en funktion.





















Nummertasterne kan også bruges til at vælge numre (f.eks. titelnummer). For nogle funktioner trykkes ENTER for at udføre indstillingen.













Midlertidige feedback symboler

-  Repeat title (Gentag titel)
-  Repeat Chapter (Gentag kapitel)
-  Repeat track (Gentag nummer) (kun video-CD'er uden PBC)
-  Repeat all tracks (Gentag alle numre) (kun video-CD'er uden PBC)
-  Repeat A-B (Gentag A-B)
-  Repeat Off (Gentagelse afbrudt)
-  Fortsæt afspilning fra dette punkt.
-  Funktion ikke tilladt eller ikke mulig.

Bemærk

- Nogle discs tilbyder ikke alle af de nedenstående funktioner på skærmdisplayet.
- Hvis man ikke trykker på nogle knapper inden for 10 seconds, forsvinder skærmdisplayet.

Funktioner	Funktioner (Tast  /  for at vælge den ønskede funktion)	Valg af funktioner
Titelnummer	 1 / 3 Viser det aktuelle titelnummer og totale antal titler, og skifter til det ønskede titelnummer.	 /  , eller Nummer, ENTER
Kapitelnummer	 Viser det aktuelle kapitelnummer og totale antal kapitler og skifter til det ønskede kapitelnummer.	 /  , eller Nummer, ENTER, SKIP
Tidssøgning	 0:20:09 Viser hvor lang tid, der er spillet og søger direkte på tidspunkter i spilletiden.	Nummer, ENTER
Lydsprog og Digital Audio Output mode	 1 ENG □□□ 5.1 CH Viser det aktuelle lydsprog, indkodningsmetode, kanalnummer og ændrer indstillingen.	 /  , eller AUDIO
Undertekstprog	 Viser det aktuelle sprog for undertekster og ændrer indstillingen.	 /  , eller SUBTITLE
Vinkel	 1 / 1 Viser det aktuelle kameravinkelnummer og totale antal af sprog og ændrer kameravinkelnummer.	 /  , eller ANGLE
Lyd	 BYPASS Viser den aktuelle lydindstilling og ændrer indstillingen.	 /  , eller SOUND MODE

Funktioner	Funktioner (Tast  /  for at vælge den ønskede funktion)	Indstilling og valg
Track nummer	 1 / 4 Viser nummeret på det aktuelle nummer (track), samlet antal numre og PBC funktion tændt, og spring til det ønskede nummer.	 /  , eller Nummer, ENTER
Tid	 0:20:09 Viser aktuel spilletid (Kun visning)	-
Audiokanal	 STER. Viser audiokanalen og ændrer audiokanalen	 /  , eller AUDIO
Lyd	 BYPASS Viser aktuel lydindstilling og ændrer denne	 /  , eller SOUND MODE

Inden Betjening (fortsat)

Indledende indstillinger

Du kan indstille dine egne personlige foretrukne funktioner på modtageren.

Generel Beskrivelse af de Indledende indstillinger

- 1 Tryk på **SETUP**.
Opstartsmenuen kommer frem.

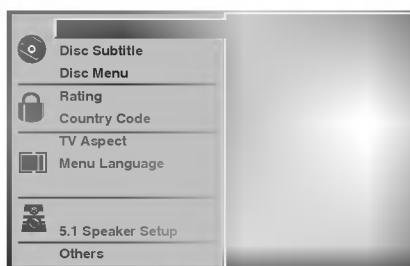

- 2 Tryk **▲▼** for at vælge den ønskede funktion.
Den aktuelle indstilling for den valgte funktion såvel som alternative indstillinger vil blive vist på skærmen.
- 3 Når den ønskede funktion er valgt, tryk **▶**, og derefter **▲▼** for at vælge den ønskede indstilling.
- 4 Tryk på **ENTER** for at bekræfte dit valg.
Nogle funktioner kræver yderligere indtastning.
- 5 Tryk på **SETUP**, **RETURN** eller **PLAY** for at forlade opstartsmenuen.

Sprog

DVD sprog

Vælg et sprog til DVDens menu, lydspor og undertekst.

Original : DVDens originale sprog vælges.

Other (Andre) : For at vælge et andet sprog benyttes nummerknapperne til at indtaste det passende firecifrede tal i henhold til sprogkodelisten på side 30. Tryk på **CLEAR**, Hvis du indtaster en forkert sprogkode.

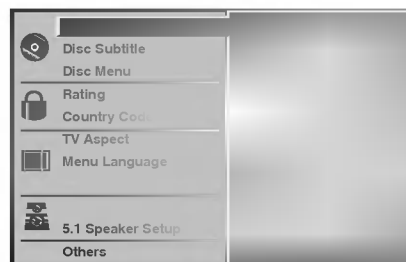

Menu-sprog

Vælg et sprog til opstartsmenuen. Dette er den menu du ser, når du trykker på **SETUP**.

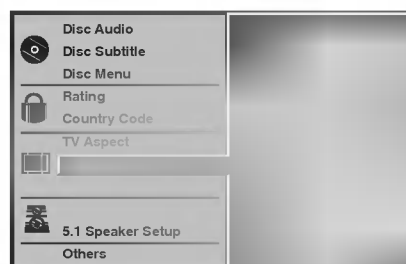

Billede

TV Aspekt

4:3 Letterbox (Postkasse): Vælges ved tilslutning til et standard 4:3 TV. Viser en teaterscene med scenekant foroven og fornedet på billedet.

4:3 Panscan: Vælg denne indstilling ved tilslutning af et konventionelt TV apparat. Videomateriale, der er Panscan formateret afspilles i dette format (billedet beskæres i begge sider).

16:9 Wide (bred): Vælges ved tilslutning til et 16:9 TV med bred billedskærm.

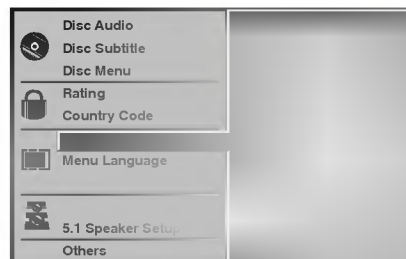

Inden Betjening (fortsat)

Lyd

5.1 Indstilling af højttaler

Vælg højttalerindstillinger, herunder volume balance og delay time, eller test højttalerindstillingerne. Højttalerindstillingerne fungerer kun på det analoge Multi-Channel Output. (Se "Højttalerindstillinger", side 26.)

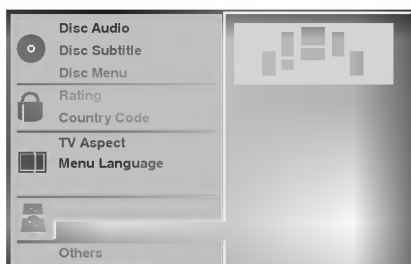

Autoafspilning

DVD/CD modtageren kan indstilles til at starte afspilning så snart en DVD disc ilægges. Hvis Autoafspilning er indstillet til TIL, vil DVD/CD modtageren finde den titel hvis afspilningstid er længst og afspille denne titel.

TIL: Autoafspilningsfunktionen er aktiveret

FRA: Autoafspilningsfunktionen er deaktiveret



Bemærk

Autoafspilningsfunktionen virker muligvis ikke ved visse DVD'er.

Andre

DRC, Vocal, PBC og Autoafspilning indstillingerne kan ændres.

- Tast ▲/▼ for at vælge den ønskede funktion og tryk ENTER. Indstillingen af den valgte funktion skifter mellem On og Off.

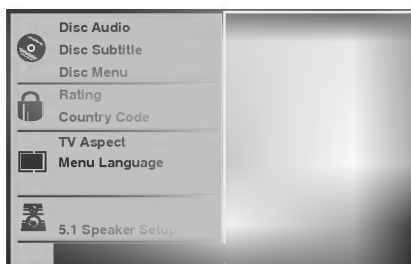

Kontrol af dynamikområdet (DRC)

Med DVD-formatet kan du lytte til et programs lydspor i den mest akkurate og realistiske gengivelse muligt takket være digital lydteknologi. Det er dog muligt, at du ønsker at komprimere dynamikområdet imodtageren audio output (forskellen mellem de kraftigste og de svageste lyde). Du vil da kunne lytte til en film på lavere lydstyrke, uden at lyd kvaliteten forringes. Indstil DRC på On for at opnå denne effekt.

Vocal (karaokefunktion)

Indstil kun Vocal på On når en flerkanaals-karaoke DVD afspilles. Karaokekanalerne på discen vil blive mixet til normal stereolyd.

PBC

Indstil Playback Control (PBC) til TIL eller FRA.

TIL: Video-CD'er med PBC afspilles i overensstemmelse med PBC.

FRA: Video-CD'er med PBC afspilles på samme måde som musik-CD'er.

Inden Betjening (fortsat)

Forældrekontrol

Vurdering

Film på DVD kan indeholde scener, som ikke er egnede for børn. Derfor kan DVD'er indeholde information om forældrekontrol i forhold til hele DVD'en eller til bestemte scener på den. Disse scener er vurderet på en skala fra 1 til 8. På nogle DVD'er er det muligt at vælge mere passende scener. Vurderingen afhænger af de pågældende lande. Funktionen til forældrekontrol gør det muligt for dig at forhindre DVD'er i at blive afspillet af dine børn eller at afspille visse DVD'er med alternative scener.

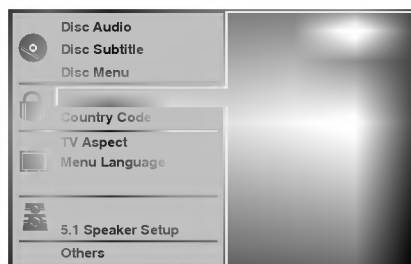

- 1** Vælg "vurdering" (Rating) ved at bruge ▲▼ tasterne på opstartsmenuen.
- 2** Når "vurdering" er valgt, tast ►.
- 3** Hvis du endnu ikke har indtastet et password; Indtast et firecifret password ved hjælp af nummertasterne for at skabe et personligt firecifret sikkerhedspassord, og tryk derefter ENTER. Indtast det firecifrede password igen og tryk ENTER for at bekræfte.
Hvis du allerede har indtastet et password; Indtast et firecifret password ved hjælp af nummertasterne for at bekræfte det firecifrede sikkerhedspassord, og tryk derefter ENTER.
Hvis du begår en fejl, inden du taster ENTER, tast da CLEAR og indtast det firecifrede sikkerhedspassord igen.
- 4** Vælg en vurdering fra 1 til 8 ved hjælp af ▲▼ tasterne. Et (1) har færrest afspilningsrestriktioner. Otte (8) har flest afspilningsrestriktioner.
Åben (Unlock): Hvis du vælger Åben, er forældrekontrollen ikke aktiv. DVD'en vil blive afspillet i hel tilstand.
Vurdering (Rating) 1 til 8: Nogle DVD'er indeholder scener, som ikke er egnede for børn. Hvis du indstiller modtageren til en bestemt vurdering, vil alle scener med den samme vurdering eller lavere blive afspillet. Scener med højere vurdering vil ikke blive afspillet, med mindre en alternativ scene findes på DVD'en. Den alternative scene skal have samme vurdering eller lavere. Hvis der ikke findes et passende alternativ, vil modtageren blive afbrudt. Det firecifrede password skal indtastes, eller indstillingen af vurderingsniveauet skal ændres for at afspille disken.
- 5** Tast ENTER for at bekræfte dit valg af vurdering, tast derefter SETUP for at forlade menuen.

Bemærk

Denne funktion virker måske ikke for alle DVD'er.

Landekode

Indtast koden for et land/område, hvis standarder blev benyttet til vurdering af DVD'en i henhold til listen (Se "Liste over landekoder", side 31.).

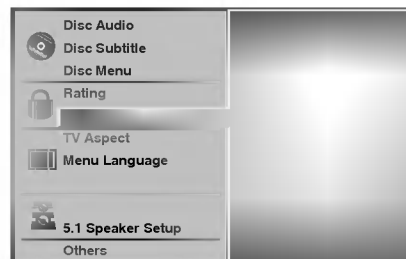

- 1** Vælg landekode ved hjælp af ▲▼ tasterne på opstartsmenuen.
- 2** Når landekoden er valgt trykkes ►.
- 3** Følg trin 3 af "vurdering" på venstre side.
- 4** Vælg det første bogstav ved hjælp af ▲▼ tasterne.
- 5** Flyt med markøren ved hjælp af ◀▶ tasterne og vælg det andet bogstav ved hjælp af ▲▼ tasterne.
- 6** Tryk ENTER for at bekræfte dit valg af landekode og tryk derefter SETUP for at forlade menuen.

Bemærk

Bekræftelse af det firecifrede password er nødvendig, når koden ændres (se "Ændring af firecifret kode" nedenfor).

Ændring af firecifret kode

- 1** Følg trin 1-2 som på venstre side (Vurdering).
- 2** Indtast den gamle kode og tryk derefter ENTER.
- 3** Vælg Ændring (Change) ved hjælp af ▲▼ tasterne og tryk derefter ENTER.
- 4** Indtast den nye firecifrede kode, og tryk derefter ENTER.
- 5** Indtast nøjagtig den samme kode en gang mere og bekræft ved at trykke ENTER.
- 6** Tryk SETUP for at forlade menuen.

Hvis du glemmer din firecifrede kode

Hvis du glemmer dit password, følg da den nedenstående procedure for at slette det aktuelle password.

- 1** Tryk på SETUP for at komme til setup menuen.
- 2** Indtast de seks cifre "210499" ved hjælp af nummertasterne.
Det 4-cifrede password slettes.
- 3** Indtast en ny kode som vist ovenfor til venstre (Vurdering).

Betjening med DVD og video-CD (fortsat)

Afspilning af DVD og video-CD

Afspilning setup

- Tænd for TV'et og indstil det på den indgang, som DVD/CD modtageren er tilsluttet.
- Forstærker: Tænd forstærkeren og indstil den på den indgang, som DVD/CD modtageren er tilsluttet.

1 Tryk på OPEN/CLOSE for at åbne disc-skuffen.

2 Læg den valgte disc i skuffen med afspilningssiden nedad.





3 Tryk på OPEN/CLOSE for at lukke skuffen. READING vises på TV-skærmen og modtageren starter automatisk. Hvis modtageren ikke starter, tryk på PLAY.

I visse tilfælde kan det ske, at disc menuen fremkommer i stedet.

Hvis en menuskærm vises

I visse tilfælde kan det ske, at der vises en menu med valgmuligheder efter ilægning af en DVD eller video-CD.



Ved hjælp af     tasterne vælges den ønskede titel eller det ønskede kapitel, herefter trykkes der på ENTER for at starte modtageren.

Tryk på TITLE eller MENU for at komme tilbage til menuskærmen.



- Brug nummertasterne til at vælge det ønskede nummer. Tryk på RETURN for at vende tilbage til menuskærmen.
- Menuindstillingerne og mulighederne for at aktivere de enkelte menuer kan variere afhængig af den aktuelle disc. Følg instruktionerne på hver enkelt menuskærm. PCB kan også indstilles til FRA under setup. Se side 17.

Bemærk

- Hvis forældrekontrol er aktiveret og disc'en ikke overholder det indstillede niveau (Rating) skal den 4-cifrede kode indtastes eller disc'en skal autoriseres (se "Forældrekontrol" på side 18).
- DVD'er kan være forsynet med en områdekode. Denne modtageren kan ikke afspille discs, med en anden områdekode end modtageren. Områdekoden for denne modtageren er 2 (to)

Generelle Funktioner



Bemærk

Med mindre andet oplyses, anvendes fjernbetjeningen til alle de beskrevne funktioner. Visse features kan også være tilgængelige via setup menuen.

Gå til en ny TITEL









Når en disc indeholder mere end én titel, kan en ny titel vælges på følgende måde:

- Tryk på DISPLAY og indtast derefter nummeret på den ønskede titel ved hjælp af nummertasterne (0-9).
- Tryk på   for at vælge en titel, tryk derefter på ENTER.

Gå til et nyt KAPITEL/NUMMER

























Når en titel på en disc har mere end et kapitel eller en disc består af mere end et nummer, kan der gås til et nyt kapitel/nummer på følgende måde:

- Tryk kortvarigt på SKIP/SCAN  eller  under afspilning for at komme tilbage til begyndelsen af det aktuelle kapitel/spor eller for at vælge det næste kapitel/spor.
- Tryk kort to gange på SKIP/SCAN  for at gå tilbage til det foregående kapitel/nummer.
- For at komme direkte til et hvilket som helst kapitel under DVD modtageren skal DISPLAY trykkes ned. Tryk derefter på   for at vælge ikonet for kapitel/spor. Tryk så på kapitel-/spornummeret ved at bruge de numeriske knapper (0-9) eller tryk på  for at vælge kapitlet/sporet, og tryk derefter på ENTER.

Bemærk

Tocifrede numre indtastes ved at trykke på de pågældende nummertaster (0-9) hurtigt efter hinanden.

Søg (Search)

- 1 Tryk på SKIP/SCAN  eller  i ca. 2 sekunder under afspilning. Modtageren indstilles til søgning (search mode)
- 2 Tryk og hold gentagne gange på SKIP/SCAN  eller  for at vælge ønsket hastighed:      (baglæns) eller      (forlæns). Med video-CD ændrer søgehastigheden sig:     (baglæns) eller     (forlæns).
- 3 For at komme tilbage til normal afspilning skal du trykke på PLAY.

Betjening med DVD og video-CD (fortsat)

Generelle Funktioner (fortsat)

Still-billede og afspilning billede for billede



- 1 Tryk på PAUSE/STEP under afspilning. Modtageren vil nu være på PAUSE funktion.
- 2 Du kan afspille filmen billede for billede ved gentagne gange at trykke på PAUSE/STEP på fjernbetjeningen.
- 3 For at komme tilbage til normal afspilning skal du trykke på PLAY.

Slowmotion



- 1 Tryk på SLOW SCAN ◀◀ eller ▶▶ under afspilning. Modtageren indstiller sig til slowmotion (slow mode).
- 2 brug SLOW SCAN ◀◀ eller ▶▶ for at vælge den ønskede hastighed:
1/16, 1/8, 1/4 eller 1/2 ◀◀ 1/16, ◀◀ 1/8, ◀◀ 1/4 eller ◀◀ 1/2 (baglæns), eller ▶▶ 1/16, ▶▶ 1/8, ▶▶ 1/4 eller ▶▶ 1/2 (forlæns).
- 3 For at komme tilbage til normal afspilning skal du trykke på PLAY.



Bemærk

Baglæns afspilning i slowmotion er ikke mulig med video-CD'er.

Gentag (Repeat)



DVD Video Discs – Gentag kapitel/Titel/Off

- 1 Tryk REPEAT for at gentage det aktuelle kapitel. "Gentag kapitel" symbolet vises på TV-skærmen.
- 2 Tryk REPEAT endnu en gang for at gentage den aktuelle titel. "Gentag titel" symbolet vises på TV-skærmen.
- 3 Tryk REPEAT en tredje gang for at forlade gentagefunktionen. "Gentag Off" symbolet vises på TV skærmen.

Video-CD'er – Gentag nummer/Alle/Fra

- 1 For at gentage afspilning af det aktuelle nummer, tryk på REPEAT. Repeat nummer symbolet viser sig på TV-skærmen.
- 2 For at gentage afspilning af den aktuelle disc, tryk på REPEAT en gang til. Repeat alt symbolet viser sig på TV-skærmen.
- 3 For at vende tilbage til normal afspilning, tryk REPEAT en tredje gang. Repeat FRA symbolet viser sig på TV-skærmen.



Bemærk

Ved video-CD'er med PBC, skal PBC-funktionen indstilles til FRA ved hjælp af setup menuen, for at kunne anvende funktionen for Tilfældig afspilning. Se side 17.

Gentag A-B



For at gentage en sekvens i en titel:

- 1 Tryk på REPEAT A-B ved det valgte startpunkt. "A*" vises kort på TV-skærmen.
- 2 Tryk igen på REPEAT A-B ved det valgte slutpunkt. "A B" vises kort på TV-skærmen, og Gentaget afspilning af den valgte sekvens begynder ("A B" vises i displayet).
- 3 Tryk REPEAT A-B for at stoppe afspilning af sekvensen.

Tidssøgning (Time search)



Tidssøgningsfunktionen gør det muligt for dig at starte afspilning på ethvert valgt tidspunkt på DVDen.

- 1 Tryk på DISPLAY under afspilning. Skærmdisplayet vises på skærmen. Tidssøgningsboksen viser spilletiden på den aktuelle DVD.
- 2 Inden for 10 sekunder tasteres ▲/▼ for at vælge tidssøgningssymbolet (Time Search) på skærmdisplayet. "-:--:--" vises i tidssøgningsboksen.
- 3 Indtast inden for 10 sekunder det ønskede starttidspunkt ved hjælp af nummertasterne. Indtast timer, minutter og sekunder fra venstre mod højre i boksen. Hvis du indtaster de forkerte tal, trykkes CLEAR for at slette de numre, du har indtastet. Indtast derefter de korrekte numre.
- 4 Inden for 10 sekunder skal du trykke på ENTER eller trykke på PLAY for at bekræfte starttiden. Afspilning starter fra det valgte starttidspunkt på DVDen. Hvis du indtaster et ugyldigt tidspunkt, vil modtageren fortsætte fra det aktuelle tidspunkt.

3D Surround



Dette apparat kan producere en 3D Surround effekt, som simulerer flerkanaals-lydafspilning fra to normale stereohøjttalere i stedet for de fem eller flere højttalere, som normalt kræves for at lytte til flerkanaalslyd fra et hjemmebiograf-system.

- 1 Tryk på SOUND MODE for at vælge "3D SUR" under afspilning.
- 2 For at slukke for 3D Surround effekten, tryk på SOUND MODE igen for at vælge "BYPASS".

Betjening med DVD og video-CD (fortsat)

Generelle Funktioner (fortsat)

Zoom

Zoom-funktionen gør det muligt for dig at forstørre videobilledet og bevæge dig rundt i det forstørrede billede.

- 1 Tryk på ZOOM under afspilning eller still-afspilning for at aktivere Zoom-funktionen.
Hvis du trykker på ZOOM gentagne gange, vil forstørrelsesniveauet øges op til seks gange.
- 2 Benyt ◀▶▲▼ tasterne til at bevæge dig igennem det forstørrede billede.
- 3 Tryk på CLEAR for at genstarte normal afspilning eller vende tilbage til still-billedet.



Bemærk

- På nogle DVD'er virker zoomfunktionen ikke.

Markørsøgning (Marker Search)



Du kan starte afspilning fra et markeret punkt. Op til ni markerede punkter kan lagres i hukommelsen. Gør følgende for at lagre en markering:

- 1 Under afspilning af DVD'en trykkes på MARKER, når modtageren når til det punkt, som du ønsker at lagre. Markør (Marker) symbolet vil vises på TV skærmen kortvarigt.
- 2 Gentag trin 1 for at lagre op til ni markerede punkter på en DVD.

For at Vende tilbage til en Markeret Scene

- 1 Tryk på SEARCH under afspilning af DVD. MARKØRSØGNING (MARKER SEARCH) menuen vil vises på skærmen.
- 2 Inden for 10 sekunder skal du trykke på ◀▶ eller bruge de numeriske knapper for at vælge et markeringsnummer, som du ønsker at genkalde.
- 3 Tryk på ENTER. Afspilning vil starte fra den markerede scene.
- 4 Tryk på SEARCH for at fjerne MARKØRSØGNING menuen.

For at slette et Markeret Scene

- 1 Tryk på SEARCH Under afspilning af DVD'en. MARKØRSØGNING menuen vil vises på skærmen.
- 2 Tast ◀▶ for at vælge det markørnummer, du ønsker at slette.
- 3 Tryk på CLEAR. Markørnummeret vil blive slettet fra listen.
- 4 Gentag trin 2 og 3 for at slette yderligere markørnumre.
- 5 Tryk på SEARCH for at fjerne MARKØRSØGNING menuen.

Specielle DVD funktioner

Undersøg indholdet af DVD DVDer: Menuer

Visse DVD'er indeholder menuer, der gør det muligt at få adgang til specielle features. For at anvende disc-menuen, tryk på MENU. Tryk herefter på den nummerknop, der svarer til den ønskede funktion. Eller brug ◀▶▲▼ tasterne til at markere den valgte funktion. Tryk herefter på ENTER.

Titelmenu

- 1 Tryk på TITLE.
Hvis den aktuelle titel har en menu, vil menuen komme frem på skærmen. Hvis ikke, kan disc-menuen komme frem.
- 2 Menuen kan indeholde kameravinkler, lydprog og muligheder for undertekster så vel som kapitler i titelen.
- 3 Tryk på TITLE igen for at fjerne titelmenuen.

Discmenu

- 1 Tryk på MENU.
Disc-menuen vises.
- 2 Tryk på MENU igen for at fjerne disc-menuen.

Kameravinkel

Hvis disc'en indeholder scener, der er optaget fra forskellige kameravinkler, kan visningsvinklen ændres under afspilning.

- Tryk på ANGLE gentagne gange under afspilning for at vælge den ønskede vinkel. Nummeret på den aktuelle vinkel fremkommer på TV skærmen.

Ændring af Lydsproget

Tryk på AUDIO gentagne gange under afspilning for at lytte til et forskelligt lydspor eller lydspor.

Indstilling af lydkanal

Tryk på AUDIO gentagne gange under afspilning for at skifte mellem forskellige lydkanaler (STER., LEFT eller RIGHT).

Undertekster

Tryk på SUBTITLE gentagne gange under afspilning for at se undertekster på forskellige sprog.



Bemærk

Hvis den vises, er funktionen ikke til rådighed på DVD'en.

Betjening med musik-CD'er og MP3 discs

Afspilning af en musik-CD og MP3 disc

DVD/CD modtageren kan afspille MP3-formaterede optagelser på CD-ROM, CD-R eller CD-RW discs. Læs bemærkningerne om MP3 optagelser til højre på denne side, før afspilning af MP3 optagelser.

- 1 Læg en disc i skuffen og luk denne. Musik-CD;** Musik-CD menuen viser sig på TV-skærmen. Gå til trin 4.
MP3 disc; MP3 – JPEG valg-menuen viser sig på TV-skærmen. Gå til trin 2.



- 2 Tryk på ▲▼ for at vælge MP3, og tryk derefter ENTER eller PLAY.**

MP3 menuen viser sig på TV-skærmen. Tryk på RETURN for at gå til MP3 – JPEG valg-menuen.

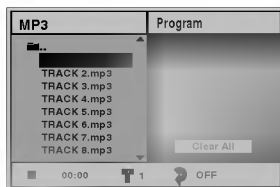

- 3 Tryk på ▲▼ for at vælge en mappe, og tryk derefter ENTER eller PLAY.**
En liste over filer i folderen fremkommer.

- 4 Tryk på ▲▼ for at vælge et nummer og tryk så på PLAY eller ENTER.**

Modtageren starter.
Under afspilning vises spilletiden for det aktuelle nummer vises i displayet og i menuen.
Modtageren afsluttes når slutningen af disc'en nås.
Tryk på TITLE for at gå til næste side.
Tryk på MENU for at gå til forrige side.

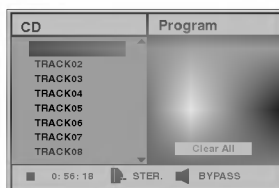

Musik-CD menu

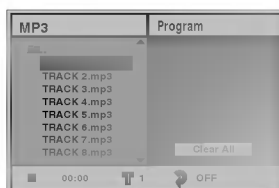

MP3 menu



Hvis man ønsker at bevæge sig fra en filliste tilbage til folderlisten benytter man ▲▼ til at markere ■- hvorefter der trykkes på ENTER for at gå tilbage til den forrige menuskærm.

- 5 For at afbryde modtageren på et vilkårligt tidspunkt, tryk STOP.**

Bemærkninger vedr. MP3 optagelser

Om MP3

- En MP3 fil består af lyddata, der er komprimeret ved hjælp af MPEG1 audio layer 3 filkodningsformatet. Vi kalder filer, der har filbetegnelsen ".mp3" for "MP3 filer".
- Modtageren kan ikke læse en mp3 fil, som har en anden filbetegnelse end ".mp3".

Denne modtageren kan kun afspille MP3 discs, der overholder følgende begrænsninger:

1. Samplingfrekvens / kun 44,1 kHz.
2. Bit rate / mellem 32-320 kbps.
3. CD-R formatet skal være i overensstemmelse med "ISO 9660"
4. Hvis MP3 filerne optages ved hjælp af et program, der ikke er i stand til at oprette et FILSYSTEM – for eksempel "Direct-CD" o.s.v., kan disse MP3 filer ikke afspilles. Det anbefales at anvende "Easy-CD Creator", som opretter et ISO9660 filesystem.
5. På en enkeltsessions disc skal der findes en MP3 fil i det første nummer. Hvis der ikke findes en MP3 fil i det første nummer, kan modtageren ikke afspille MP3 filerne. Hvis MP3 filerne ønskes afspillet skal alle dataene på disc'en formateres eller der skal anvendes en ny disc.
6. Filerne bør navngives ved hjælp af 8 bogstaver eller færre og skal indeholde filbetegnelsen ".MP3" – for eksempel: "*****.MP3".
7. Brug ikke specialkarakterer såsom "/ : * ? " < >" o.s.v.
8. Det totale antal filer på disc'en skal være mindre end 650.

Denne DVD/CD modtageren stiller krav om at disc'ene/optagelserne lever op til visse tekniske standarder for at kunne opnå en optimal afspilningskvalitet. Færdigindspillede DVD'er lever automatisk op til disse standarder. Der findes mange forskellige formater for brændbare discs (inklusive CD-R med MP3 filer), som kræver at visse forud fastsatte betingelser (se ovenfor) er opfyldt, for at sikre kompatibel afspilning.



Det bør endvidere bemærkes, at det kræver tilladelse at downloade MP3 filer og musik fra Internet. Vor virksomhed har ingen som helst rettigheder til at give en sådan tilladelse. Tilladelse bør altid søges indhentet fra copyright indehaveren.

Betjening med musik-CD'er og MP3 discs (fortsat)

Pause

- 1 Tryk på PAUSE/STEP under afspilning.
- 2 For at komme tilbage til afspilning skal du trykke på PLAY, PAUSE/STEP eller ENTER igen.











Skift til et andet Nummer

- Tryk kortvarigt på SKIP/SCAN  eller  under afspilning for at komme tilbage til begyndelsen af det aktuelle eller for at gå til næste spor.
- Tryk på SKIP/SCAN  to gange kortvarigt for at gå tilbage til det foregående nummer.
- Ved afspilning af CD kan du gå direkte til et nummer ved at indtaste dets nummer ved hjælp af nummertasterne (0-9) under afspilning.

Gentag Nummer/Alle/Off

- 1 For at gentage afspilning af det aktuelle nummer, tryk på REPEAT.
Repeat symbolet og "TRACK" viser sig på menuskærmen.
- 2 For at gentage afspilning af alle numre på den aktuelle disc, tryk på REPEAT en gang til.
Repeat symbolet og "ALL" viser sig på menuskærmen.
- 3 For at vende tilbage til normal afspilning, tryk REPEAT en tredje gang.
Repeat symbolet og "OFF" viser sig på menuskærmen.

Søg

- 1 Tryk på SKIP/SCAN  eller  og hold knappen nede i ca. to sekunder under afspilning.
Modtageren vil nu stå på søgefunktion.
- 2 Tryk på SKIP/SCAN  eller  og hold knappen nede gentagne gange for at vælge den ønskede hastighed: X2, X4, X8 (baglæns) eller X2, X4, X8 (fremad).
Søgehastighed og retning vises på menuskærmen.
- 3 For at komme tilbage til afspilning skal du trykke på PLAY.

Gentag A-B

For at gentage en sekvens

- 1 Under afspilning, tryk på REPEAT A-B ved det valgte startpunkt.
Repeat symbolet og "A*" vises på menuskærmen.
- 2 Tryk på REPEAT A-B igen ved dit valgte slutpunkt.
"Gentag" (Repeat) symbolet og "A B" vises på skærmmenuen, og afspilning af sekvensen begynder automatisk.
- 3 Tryk på REPEAT A-B igen for at forlade sekvensen og vende tilbage til normal afspilning.
"Gentag" (Repeat) symbolet og "OFF" vises på skærmmenuen.

3D Surround

Dette apparat kan producere en 3D Surround effekt, som simulerer flerkanals- lydafspilning fra to normale stereohøjtalere i stedet for de fem eller flere højttalere, som normalt kræves for at lytte til flerkanalslyd fra et hjemmebiograf-system.

- 1 Tryk på SOUND MODE for at vælge "3D SUR" under afspilning.
- 2 Tryk på SOUND MODE igen for at slukke for 3D Surround effekten og vælge "BYPASS".

Ændring af Lydkanalen

Tryk gentagne gange på AUDIO under afspilning for at høre de forskellige lydkanaler (STER., LEFT eller RIGHT).

Betjening med JPEG discs

Afspilning af en JPEG disc

Denne DVD/CD modtageren kan afspille discs med JPEG filer samt Kodak Picture CD. Læs bemærkningerne om JPEG optagelser til højre før afspilning af JPEG optagelser.

- 1 Læg en disc i skuffen og luk denne.**
MP3 – JPEG valg-menuen viser sig på TV-skærmen.



- 2 Tryk på ▲/▼ for at vælge JPEG og tryk så på ENTER.**
JPEG menuen viser sig på TV-skærmen.

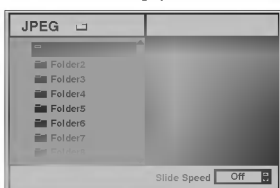

- 3 Tryk på ▲/▼ for at vælge en folder og tryk derefter på ENTER.**
En liste over filer i folderen fremkommer.
Tryk på RETURN for at gå tilbage til MP3 – JPEG valg-menuen.



Hvis man ønsker at bevæge sig fra en filliste tilbage til folderlisten benytter man ▲/▼ til at markere "■", hvorefter der trykkes på ENTER for at gå tilbage til den forrige menu-skærm.

- 4 Hvis man ønsker at se en speciel fil, tryk på ▲/▼ for at markere filen og tryk så på ENTER eller PLAY.**
Modtageren går herefter i gang med at vise filen.
Under visning af en fil, tryk på RETURN for at gå til den foregående menu (JPEG menu).
Tryk på TITLE for at gå til næste side.

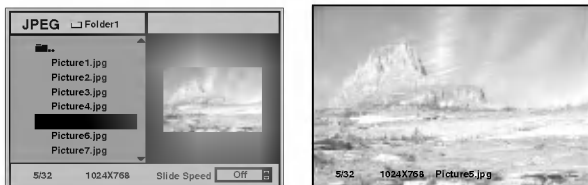

Tryk på MENU for at gå til forrige side.



Det er muligt at vælge mellem tre hastigheder for visning af slideshow: Hurtig, Normal, Langsom samt FRA. Tryk på ◀▶ for at markere den ønskede hastighed, tryk herefter på ▲/▼ for at vælge den ønskede indstilling og tryk på ENTER.

- 5 For at afbryde visningen på et vilkårligt tidspunkt, tryk STOP.**
JPEG menuen fremkommer.



Gå til en ny fil

Tryk på SKIP/SCAN ◀◀ eller ▶▶ én gang under visning af et billede for at gå til den næste fil eller den foregående fil.

Stillbillede

- Tryk på PAUSE/STEP under visningen af et slideshow. Modtageren vil indstille sig på PAUSE.
- For at genoptage slideshowet, tryk på PLAY eller tryk igen på PAUSE/STEP.

For at vende billedet

Tryk på ▲/▼ mens billedet vises for at vende billedet horisontalt eller vertikalt.

For at rotere billedet

Tryk på ◀▶ mens billedet vises for at rotere det med eller imod uret.

Bemærkninger om JPEG optagelser

- Afhængig af JPEG filernes størrelse og antal, kan DVD modtageren være længe om at læse disc'ens indhold. Hvis on-screen displayet ikke viser sig efter flere minutter, betyder det, at visse af filerne er for store – reducer JPEG filernes opløsning til under 2 megapixels og brænd en ny disc.
- Det totale antal filer og foldere skal være mindre end 650.
- Visse discs kan være inkompatible på grund af et anderledes indspilningsformat eller disc'ens egenskaber.
- Ved anvendelse af software som f.eks. "Easy-CD Creator" til overførsel af jpeg filerne til CD-R, skal man sikre sig, at alle de valgte filer har filbetegnelsen ".jpg" når de kopieres til CD'en.
- Hvis filerne har betegnelser som ".jpe" eller ".jpeg" skal de omdøbes til ".jpg".
- Filnavne som ikke har betegnelsen ".jpg" kan ikke afspilles af denne DVD modtageren. Heller ikke selv om filernes vises som JPEG billedfiler i Windows Explorer.

Programmeret afspilning

Programmeret afspilning af musik-CD'er og MP3 discs

Programmeringsfunktionen gør det muligt at lagre favoritnumre fra enhver disc i modtageren hukommelse.

Der er plads til 30 numre.

1 Tryk på PROGRAM under afspilning eller i stop-tilstand for at få adgang til programmeringsfunktionen.

Et  mærke vil vise sig til højre for ordet "Program" i højre side af menuskærmen.

Bemærk

Tryk på PROGRAM for at gå ud af programmeringsfunktionen;  mærket forsvinder.

2 Vælg et nummer og tryk så på ENTER for at placere det valgte nummer i programlisten.

3 Gentag trin to for at placere yderligere numre i programlisten.

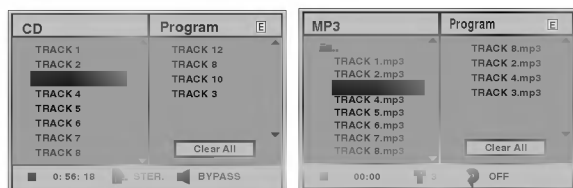

Musik-CD menu

MP3 menu

4 Tryk på ►.

Det sidst programmerede nummer markeres i programlisten.

5 Tryk på ▲▼ for at vælge det nummer, som ønskes afspillet.

Tryk på TITLE for at gå til næste side.

Tryk på MEU for at gå til forrige side.

6 Tryk på PLAY eller ENTER for at starte.

Modtageren går i gang i den rækkefølge numrene er programmeret og "PROG" vises på menuskærmen. Modtageren stopper når alle numrene i programlisten er blevet afspillet en gang.

7 For at fortsætte normal afspilning fra programmeret afspilning skal du vælge et spor fra CD (eller MP3) listen og derefter tryk på ENTER eller PLAY.

"PROG" indikatoren forsvinder i displayet.

Programmeret afspilning af video-CD'er

Bemærk

På en video-CD med PBC skal PBC funktionen indstilles til FRA i setup menuen for at programmeringsfunktionen kan anvendes. Se side 17.

1 Læg en video-CD i skuffen og luk denne.

2 Tryk på PROGRAM mens modtageren er stoppet.

VCD programmeringsmenuen fremkommer.

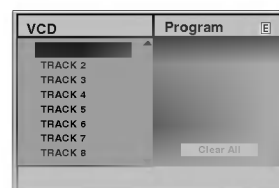

Bemærk

Tryk på RETURN, PROGRAM eller PLAY for at komme ud af programmenuen.

3 Følg trin 2-6 som beskrevet under "Programmeret afspilning af musik-CD'er og MP3 discs" til venstre.

4 For at gå tilbage til normal afspilning fra programmeret afspilning, tryk på PROGRAM.

"PROG" indikatoren forsvinder fra displayet

Gentag programmerede numre

- For at gentage afspilning af det aktuelle nummer, tryk på REPEAT. Repeat symbolet og "TRACK" viser sig på menuskærmen.
- For at gentage afspilning af alle numrene i programlisten, tryk på REPEAT en gang til. Repeat symbolet og "ALL" viser sig på menuskærmen.
- For at vende tilbage til normal afspilning, tryk REPEAT en tredje gang. Repeat symbolet og "OFF" viser sig på menuskærmen.

Sletning af et nummer fra Programlisten

- 1 Tryk på PROGRAM under afspilning (gælder kun musik-CD og MP3 discs) eller i stop-tilstand for at få adgang til programmeringsfunktionen.
 mærket vil vise sig.
- 2 Tryk på ► for at gå til Programlisten.
- 3 Brug ▲▼ til at vælge det nummer, som ønskes slettet fra Programlisten.
- 4 Tryk på CLEAR.
Nummeret vil blive slettet fra Programlisten.

Sletning af hele Programlisten

- 1 Følg trin 1-2 beskrevet ovenfor under "Sletning af et nummer fra Programlisten".
- 2 Brug ▲▼ til at vælge "Clear all" og tryk så på ENTER. Hele programmet for den pågældende disc vil blive slettet. Programmerne slettes også, når disc'en tages ud af modtageren.

Højttaler opsætning

Foretag følgende indstillinger for 5.1 indbygningskanal surround dekoderen.

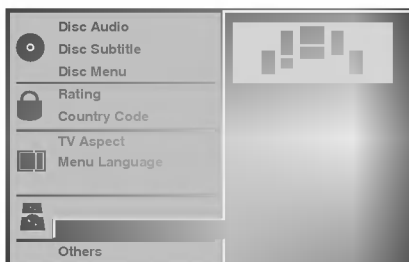

- 1** Vælg "5.1 Speak Setup" ved at bruge ▲/▼ knapperne på opsætningsmenuen.
- 2** Mens "5.1 Speak Setup" vælges, skal der trykkes på ► knappen.
- 3** Tryk på ► knapperne for at vælge den ønskede højttaler.
- 4** Indstil valgmulighederne ved at trykke på ▲▼◀▶ knapperne.

Valg af højttaler

Vælg en højttaler, som du vil indstille ((Front højttalere (venstre), front højttalere (højre), midterhøjttaler, bageste højttalere (venstre), bageste højttalere, subwoofer)).



Bemærk

Visse højttaler indstillinger er forbudt af Dolby Digital licensaftalen.

Volume

Tryk på ◀/▶ for at justere den valgte højttalers udgangsniveau. (-6dB ~ + 6dB).

Størrelse

Da højttalerindstillingerne er faste, kan du ikke ændre indstillingerne.

Afstand

Hvis du har tilsluttet højttalere til din DVD/CD modtageren, vil indstilling af afstanden lade højttalerne vide, hvor langt lyden skal bevæge sig for at nå dit indstillede lyttepunkt. Dette lader lyden fra hver højttaler nå lytteren på samme tid (1 ft = 30,48 cm).



Bemærk

Du kan ikke indstille afstanden på subwoofer højttaleren.

Test

Tryk på ENTER for at teste hver højttalers signaler. Juster volumen så den matcher testsignalernes volumen, der er lagret i system.

- Front venstre (L) → Front højre (R) → Midt → Bageste venstre (L) → Bageste højre (R) → Subwoofer

Retur

Tryk på ENTER på at komme tilbage til den foregående menu.



Supplerende informationer

Memory af sidste tilstand



Denne DVD/CD modtageren husker brugerindstillingerne for den sidste disk, du har set. Indstillingerne forbliver i memory, selv om du flytter disken fra modtageren, eller slukker modtageren. Hvis du indlæser en disk, som har sine egne indstillinger lagret, genkaldes sidste stop position automatisk.



Bemærkninger

- Indstillinger lagres i hukommelsen til brug på ethvert tidspunkt.
- Denne modtageren husker ikke indstillinger fra en disk, hvis du slukker DVD/CD modtageren, inden du begynder at spille den.

System valg

Du skal vælge passende system modus til dit TV system. Hvis NO DISC fremkommer i displayet, skal du trykke på og holde PAUSE/STEP på frontpanelet nede i mere end 5 sekunder for at kunne vælge et system (PAL, NTSC eller AUTO).

- Hvis det valgte system ikke falder sammen med dit TV system, kan der måske ikke vises et normalt farvebillede.
- AUTO:** Vælges når DVD/CD modtageren er forbundet med et multisystem TV.
- NTSC:** Vælges når DVD/CD modtageren er forbundet med NTSC-TV.
- PAL:** Vælges når DVD/CD modtageren er forbundet med PAL-TV.

Radioens Betjening

Fastindstilling af radiostationer

Du kan fastindstille 30 stationer på FM og på AM. Før der tunes ind, sørg for, at lyden er skruet ned til den lavest mulige.

- 1** Tryk på **BAND** på fjernbetjeningen, indtil **FM** eller **AM** fremkommer på displayet.
 - 2** And then every time you press **BAND**, **FM** and **AM** changes alternately.
 - 3** Tryk og hold på **TUNING** **◀◀** eller **▶▶** på forsidepanelet i ca. 2 sekunder, indtil frekvensindikatoren begynder at skifte, slip dernæst.
Scanningen stopper, når DVD/CD-modtageren tuner ind på en station. "TUNED" og "STEREO" (for stereoprogram) ses nu i displayet.
- N** **Obs!**
"TUNED" vises kun, når du modtager FM-stereo-udsendelser.
- 4** Tryk på **MEMORY** på frontpanelet.
Et fastindstillet nummer blinker nu i displayet.
 - 5** Tryk på **TUNING** **◀◀** eller **▶▶** på forsidepanelet for at vælge det fastindstillede nummer, der ønskes.
 - 6** Tryk på **MEMORY** på frontpanelet igen.
Stationen er nu gemt.
 - 7** Gentag trin 3 til 6 for at gemme andre stationer.

For at tune ind på en station med et svagt signal

Tryk flere gange på **TUNING** **◀◀** eller **▶▶** i trin 3 for manuelt at tune ind på en station.

For at slette alle gemte stationer

Tryk på og hold **MEMORY** nede i ca. 2 sekunder og "CLEAR ALL" fremkommer i displayet, og tryk så på **MEMORY** igen, og stationerne ryddes.

- Hvis du ved et uheld er kommet ind i "CLEAR ALL" (RYD ALLE) funktionen, og du ikke ønsker at slette hukommelsen, skal du ikke trykke på nogen tast. Efter nogle få sekunder vil "CLEAR ALL" displayet forsvinde af sig selv og skifte over i normal funktion.

N Bemærk

Hvis alle stationer allerede er indtastede, ses meddelelsen **FULL** i displayet i et øjeblik, hvorefter et fastindstillet nummer blinker. For at ændre det fastindstillede nummer, følg trin 5-6 herover.

Radiolytning

Indstil først radiostationer i DVD/CD-modtageren hukommelse (se "Forhåndsindstilling af radiostationer" i kolonnen til venstre)..

- 1** Tryk på **BAND**, indtil **AM** eller **FM** ses i displayet.
Der er nu tunet ind på den sidst modtagne station.
- 2** Tryk flere gange på **PRESET +/-** for at vælge den fastindstillede station, der ønskes.
Hver gang, der trykkes på knappen, tuner DVD-modtageren ind på én fastindstillet station ad gangen.
- 3** Indstil volumen ved at dreje på **VOLUM(E)**-knappen på frontpanelet eller ved at trykke på knapperne "**VOLUME +**" eller "**VOLUME -**" på fjernbetjeningen flere gange.

For at slukke radioen

Tryk på **POWER** for at slukke DVD/CD-modtageren eller vælg en anden funktionsmodus (CD/DVD, eller AUX).

For at lytte til radiostationer, der ikke er fastindstillede

- Anvend manuel eller automatisk tuning i trin 2.
- For manuel tuning tryk flere gange på **TUNING** **◀◀** eller **▶▶** på forsidepanelet.
- For at tune ind automatisk, tryk og hold på **TUNING** **◀◀** eller **▶▶** i ca. 2 sekunder på forsidepanelet.

At vælge en forudindstillet radiostation direkte

Du kan bruge de numeriske knapper på fjernbetjeningen til at vælge en forudindstillet radiostation direkte. For eksempel, for at lytte til forudindstillet station 4, skal du trykke 4 på fjernbetjeningen. For at lytte til den forudindstillede station 19, skal du trykke 1 og så 9 (inden for 3 sekunder).

For din information

- **Hvis et FM program laver støj**
Tryk på **MONO/STEREO** på frontpanelet, så at "STEREO" forsvinder på displayet. Tryk igen på knappen for at genoprette stereovirkningen.
- **For at forbedre modtagelsen**
Indstil antennen igen.

Radioens Betjening (Fortsat)

Sleep-timers indstilling

DVD-modtageren kan indstilles til automatisk at slukke på et fastsat tidspunkt.

1 Tryk på **SLEEP** for at indstille den ønskede sleep-tid. I displayet ser man nu indikatoren SLEEP og sleep-tiden.

2 Hver gang du trykker på knappen **SLEEP**, ændres indstillingerne som angivet nedenfor.

SLEEP 90 → 80 → 70 → 60 → 50 → 40 → 30 → 20 → 10 →
OFF

Bemærkninger

- Du kan kontrollere den resterende tid, før DVD/CD-modtageren slukkes.

Tryk på **SLEEP**. Den resterende tid ses i displayet.

Lysdæmper

Denne funktionen påvirker displayet og lysdioderne for volumen, når der er tændt for maskinen.

Tryk flere gange på **DIMMER**.

Lyd af

Tryk på **MUTE** for at fjerne lyden.

Du kan slukke for lyden, f.eks. mens du besvarer en telefon-opringning. "MUTE"-indikatoren vil da blinke i displayet.

Kontakt for høretelefoner

Sæt et stik for stereohovedtelefon (Ø3.5mm) i kontakt for høretelefoner.

Højtalerne kobles automatisk ud, når du anvender hovedtelefoner (følger ikke med).

RDS funktion

Denne enhed er udstyret med RDS (Radio Data System), hvilket bringer en bred vifte af informationer til FM radioen. Nu hvor den bruges i mange lande, er RDS et system til at transmittere stations kaldesignaler eller netværksinformation, en beskrivelse af stations program type tekstbesked om stationen eller bestemte musikudvælgelser og det aktuelle tidspunkt.

RDS indstilling

Når en FM station indstilles, og den indeholder RDS data, vil enheden automatisk vise stationens kaldesignal, og RDS indikatoren vil lyse i displayet så vel som indikatorer for RDS programservices (PS), programtype genkendelse (PTY), radiotekst (RT) og klokkeslæt (CT), hvis det transmitteres af stationen.

RDS display muligheder

RDS systemet kan transmittere en bred vifte af informationer i tillæg til det oprindelige kaldesignal, som fremkommer, når en station indstilles første gang.

I normal RDS betjening vil displayet vise stationsnavnet, sende netværk eller kaldebogstaver. Når du trykker på **RDS** på fjernbetjeningen, kan du cykle gennem de forskellige datatyper i sekvensen:

(PS ↔ FREQUENCY ↔ PTY ↔ RT ↔ CT)

- **Ps (Navn på programservice)** - Navnet på kanalen vises i displayet.
- **PTY (Genkendelse af programtype)** - Navnet på programtypen vises i displayet.
- **RT (Radiotekst)** - En "tekst" besked indeholder specielle informationer fra radiofonistationen. Bemærk at denne besked kan rulle over displayet for at muliggøre besked.
- **CT (Tid kontrolleret af kanalen)** - Lader enheden modtage det aktuelle tidspunkt og vise det i displayet.

Bemærk

- Nogle RDS stationer vil måske vælge ikke at inkludere nogle af disse ekstra faciliteter. Hvis de nødvendige data til den valgte modus ikke transmitteres, vil displayet vise en **PTY NONE**, **RT NONE**, **CT NONE**, **PS NONE** besked.

Radioens Betjening (Fortsat)

Programsøgning (PTY)

En stor fordel ved RDS er evnen til at indkode udsendelser med Program Type (PTY) koder, som viser typen af det sendte materiale. Den følgende liste viser forkortelserne, der bruges til at vise hver PTY sammen med en forklaring af PTY.

NEWS	Nyheder
AFFAIRS	Aktuelle emner
INFO	Information
SPORT	Sport
EDUCATE	Uddannelse
DRAMA	Drama
CULTURE	Kultur
SCIENCE	Videnskab
VARIED	Forskellige taleprogrammer
POP M	Populær musik
ROCK M	Rockmusik
EASY M	Letmusik
LIGHT M	Klassisk musik
CLASSICS	Seriøs klassisk musik
OTHER M	Anden musik
WEATHER	Information om vejret
FINANCE	Finansprogrammer
CHILDREN	Børneprogrammer
SOCIAL	Sociale programmer
RELIGION	Religiøse udsendelser
PHONE IN	Indtelefoneringsprogrammer
TRAVEL	Rejser og turisme
LEISURE	Hobby og fritid
JAZZ	Jazzmusik
COUNTRY	Countrymusik
NATION M	Nationalmusik
OLDIES	Oldies musik
FOLK M	Folkmusik
DOCUMENT	Dokumentarprogrammer
TEST	Station alarmtest besked
ALARM 1	Nødudsendelses information

Du kan søge efter en bestemt programtype (PTY) ved at følge disse trin:

- 1** Tryk på **BAND** for at vælge FM modus.
- 2** Tryk på **PTY** på fjernbetjeningen, og displayet vil vise den sidste PTY, der har været i brug.
- 3** Tryk på **PTY** gentagne gange for at vælge en ønsket PTY.
- 4** Når **PTY** er valgt, tryk på **PTY SEARCH**. Enheden vil gå i automatisk søgetilstand. Når en station er indstillet, vil søgningen stoppe.

Liste Over Sprogkoder

Indtast det korrekte kodenummer ved indledende indstilling af "Disc Lyd", "Disc Undertekst" og/eller "Disc Menu" (Se side 16).

Kode	Sprog	Kode	Sprog	Kode	Sprog	Kode	Sprog
6565	Afar	7079	Færøsk	7678	Lingala	8375	Slovakisk
6566	Abkhazisk	7082	Fransk	7679	Laotisk	8376	Slovensk
6570	Afrikaans	7089	Frisisk	7684	Litauisk	8377	Samoa
6577	Amharisk	7165	Irsk	7686	Lettisk	8378	Shona
6582	Arabisk	7168	Skotsk-gælisk	7771	Malagasisk	8379	Somalisk
6583	Assamesisk	7176	Gallisisk	7773	Maori	8381	Albansk
6588	Aymara	7178	Guarani	7775	Makedonsk	8382	Serbisk
6590	Azerbajjansk	7185	Gujarati	7776	Malayalam	8385	Sudansk
6665	Bashkir	7265	Hausa	7778	Mongolsk	8386	Svensk
6669	Hviderussisk	7273	Hindi	7779	Moldavisk	8387	Swahili
6671	Bulgarsk	7282	Kroatisk	7782	Marathi	8465	Tamilsk
6672	Bihari	7285	Ungarsk	7783	Malajisk	8469	Telugu
6678	Bengalsk; Bangladesisk	7289	Armensk	7784	Maltesisk	8471	Tajikisk
6679	Tibetansk	7365	Interlingua	7789	Burmesisk	8472	Thai
6682	Bretonsk	7378	Indonesisk	7865	Nauru	8473	Tigrinya
6765	Katalansk	7383	Islandsk	7869	Nepalesisk	8475	Turkmensk
6779	Korsikansk	7384	Italiensk	7876	Hollandsk	8476	Tagalog
6783	Tjekkisk	7387	Hebræisk	7879	Norsk	8479	Tonga
6789	Walisisk	7465	Japansk	7982	Oriya	8482	Tyrkisk
6865	Dansk	7473	Jiddish	8065	Panjabi	8484	Tatar
6869	Tysk	7487	Javanesisk	8076	Polsk	8487	Twi
6890	Bhutansk	7565	Georgisk	8083	Pashto, Pushto	8575	Ukrainsk
6976	Græsk	7575	Kazakhisk	8084	Portugisisk	8582	Urdu
6978	Engelsk	7576	Grønlandsk	8185	Quechua	8590	Uzbekisk
6979	Esperanto	7577	Cambodiansk	8277	Rætoromansk	8673	Vietnamesisk
6983	Spansk	7578	Kannada	8279	Rumænsk	8679	Volapük
6984	Estisk	7579	Koreansk	8285	Russisk	8779	Wolof
6985	Baskisk	7583	Kashmirisk	8365	Sanskrit	8872	Xhosa
7065	Persisk	7585	Kurdisk	8368	Sindhi	8979	Yoruba
7073	Finsk	7589	Kirghizisk	8372	Serbokroatisk	9072	Kinesisk
7074	Fiji	7665	Latin	8373	Singhalesisk	9085	Zulu

Liste Over Landekoder

Indtast den korrekte kode ved indledende indstilling af "Landekode" (se side 18).

Landekoder	Landekoder	Landekoder	Landekoder
AD Andorra	ER Eritrea	LC Sankt Lucia	SB Salomonøerne
AE Forenede Arabiske Emirater	ES Spanien	LI Liechtenstein	SC Seychelleerne
AF Afghanistan	ET Etiopien	LK Sri Lanka	SD Sudan
AG Antigua og Barbuda	FI Finland	LR Liberia	SE Sverige
AI Anguilla	FJ Fiji	LS Lesotho	SG Singapore
AL Albanien	FK Falklandsøerne	LT Litauen	SH Sankt Helena
AM Armenien	FM Mikronesien	LU Luxembourg	SI Slovenien
AN Hollandske Antiller	FO Færøerne	LV Letland	SJ Svalbard og Jan Mayen
AO Angola	FR Frankrig	LY Libyen	SK Slovakiet
AQ Antartica	FX Frankrig (Europæisk Territorie)	MA Marokko	SL Sierra Leone
AR Argentina	GA Gabon	MC Moldavien	SM San Marino
AS Amerikansk Samoa	GB Storbritannien	MG Madagascar	SN Senegal
AT Østrig	GD Grenada	MH Marshall Islands	SO Somalia
AU Australien	GE Georgien	MK Makedonien	SR Surinam
AW Aruba	GF Fransk Guyana	ML Mali	ST Saint Tome og Principe
AZ Azerbaidjan	GH Ghana	MM Myanmar	SU Den tidligere Sovjetunion
BA Bosnien-Herzegovina	GI Gibraltar	MN Mongoliet	SV El Salvador
BB Barbados	GL Grønland	MO Macau	SY Syrien
BD Bangladesh	GM Gambia	MP Northern Mariana Islands	SZ Swaziland
BE Belgien	GN Guinea	MQ Martinique (French)	TC Turks og Caicos Islands
BF Burkina Faso	GP Guadeloupe (Fransk)	MR Mauritien	TD Chad
BG Bulgarien	GQ Ækvatorialt Guinea	MS Montserrat	TF De franske sydlige territorier
BH Bahrain	GR Grækenland	MT Malta	TG Togo
BI Burundi	GS S. Georgien og & S. Sandwich Islands.	MU Mauritius	TH Thailand
BJ Benin	GT Guatemala	MV Maldiverne	TJ Tadjikistan
BM Bermuda	GU Guam (USA)	MW Malawi	TK Tokelau
BN Brunei Darussalam	GW Guinea Bissau	MX Mexico	TM Turkmenistan
BO Bolivia	GY Guyana	MY Malaysia	TN Tunesien
BR Brasilien	HK Hong Kong	MZ Mozambique	TO Tonga
BS Bahamas	HM Heard og McDonald Islands	NA Namibia	TP Østtimor
BT Bhutan	HN Honduras	NC Ny Caledonien (Fransk)	TR Tyrkiet
BV Bouvet Island	HR Kroatien	NE Niger	TT Trinidad og Tobago
BW Botswana	HT Haiti	NF Norfolk Island	TV Tuvalu
BY Hviderusland	HU Ungarn	NG Nigeria	TW Taiwan
BZ Belize	ID Indonesien	NI Nicaragua	TZ Tanzania
CA Canada	IE Irland	NL Holland	UA Ukraine
CC Cocos (Keeling) Islands	IL Israel	NO Norge	UG Uganda
CF Den Centralafrikanske Republik	IN Indien	NP Nepal	UK Det forenede kongerige
CG Congo	IO Britisk-indisk Oceanien	NR Nauru	UM USA Mindre Yderlige Øer
CH Schweiz	IQ Irak	NU Niue	US USA
CI Elfenbenskysten	IR Iran	NZ New Zealand	UY Uruguay
CK Cook Islands	IS Island	OM Oman	UZ Uzbekistan
CL Chile	IT Italien	PA Panama	VA Vatikanstaten
CM Cameroun	JM Jamaica	PE Peru	VC Saint Vincent & Grenadines
CN Kina	JO Jordan	PF Polynesien (Fransk)	VE Venezuela
CO Colombia	JP Japan	PG Papua Ny Guinea	VG Jomfruøerne (Britisk)
CR Costa Rica	KE Kenya	PH Philippinerne	VI Jomfruøerne (USA)
CS Det tidligere Tjekkoslaviet	KG Kirgizien/Kyrgyzstan	PK Pakistan	VN Vietnam
CU Cuba	KH Cambodia	PL Polen	VU Vanuatu
CV Cap Verde	KI Kiribati	PM Saint Pierre og Miquelon	WF Wallis og Futuna Islands
CX Juleøen	KM Comoros	PN Pitcairn Island	WS Samoa
CY Cypren	KN Saint Kitts & Nevis Anguilla	PR Puerto Rico	YE Yemen
CZ Tjekkiet	KP Nordkorea	PT Portugal	YT Mayotte
DE Tyskland	KR Sydkorea	PW Palau	YU Jugoslavien
DJ Djibouti	KW Kuwait	PY Paraguay	ZA Sydafrika
DK Danmark	KY Cayman Islands	QA Qatar	ZM Zambia
DM Dominica	KZ Kazakhstan	RE Reunion (Fransk)	ZR Zaire
DO Den Dominikanske Republik	LA Laos	RO Rumænien	ZW Zimbabwe
DZ Algeriet	LB Libanon	RU Rusland	
EC Ecuador		RW Rwanda	
EE Estland		SA Saudiarabien	
EG Egypten			
EH Vestsahara			

Fejlfinding

Se i den følgende guide efter mulige årsager til et problem, inden du kontakter en reparatør.

Symptom	Årsag	Foranstaltning
Ingen strøm.	<ul style="list-style-type: none"> Strømkablet er ikke tilsluttet. 	<ul style="list-style-type: none"> Sæt strømkablet korrekt ind i stikdåsen.
Der er tændt for strømmen, men DVD/CD-modtageren fungerer ikke.	<ul style="list-style-type: none"> Der er ikke indsat nogen disk. 	<ul style="list-style-type: none"> Indsæt en disk. (Kontrollér, at DVD- eller audio-CD-indikatoren på DVD-displayet er tændt.)
Intet billede	<ul style="list-style-type: none"> TV'et er ikke indstillet til modtagelse af DVD-signaloutput. 	<ul style="list-style-type: none"> Vælg den passende videoindgangstilstand på TV'et, således at billedet fra DVD-modtageren vises på TV-skærmen.
	<ul style="list-style-type: none"> Videokablet er ikke tilsluttet korrekt. 	<ul style="list-style-type: none"> Tilslut videokablet korrekt til stikkene.
	<ul style="list-style-type: none"> Det tilsluttede TV er slukket. 	<ul style="list-style-type: none"> Tænd for TV'et.
Der høres ingen lyd eller kun en meget svag lyd.	<ul style="list-style-type: none"> Det udstyr, der er tilsluttet med audiokablet, er ikke indstillet til modtagelse af DVD-signaloutput. 	<ul style="list-style-type: none"> Vælg den korrekte indgangstilstand for audiomodtageren, således at du kan lytte til lyd fra DVD/CD-modtageren.
	<ul style="list-style-type: none"> Audiokablerne er ikke tilsluttet korrekt. 	<ul style="list-style-type: none"> Tilslut audiokablerne korrekt til stikkene.
	<ul style="list-style-type: none"> Det udstyr, der er tilsluttet med audiokablet, er slukket. 	<ul style="list-style-type: none"> Tænd for det udstyr, der er tilsluttet med audiokablet.
	<ul style="list-style-type: none"> Tilslutningskablet til lyden er beskadiget. 	<ul style="list-style-type: none"> Udskift det med et nyt.
Afspilning af billeder er dårlig.	<ul style="list-style-type: none"> Dysken er snavset. 	<ul style="list-style-type: none"> Rens dysken.
DVD/CD-modtageren starter ikke modtageren.	<ul style="list-style-type: none"> Der er ikke indsat nogen disk. 	<ul style="list-style-type: none"> Indsæt en disk. (Kontrollér, at DVD- eller audio-CD-indikatoren på DVD-displayet er tændt.)
	<ul style="list-style-type: none"> Der er indsat en disk, der ikke kan afspilles. 	<ul style="list-style-type: none"> Indsæt en disk, der kan afspilles (kontrollér diskens type, farvesystem og regionskode).
	<ul style="list-style-type: none"> Dysken er vendt forkert. 	<ul style="list-style-type: none"> Sæt dysken ind med den indspillede side nedad.
	<ul style="list-style-type: none"> Dysken er ikke placeret korrekt i fordybningen. 	<ul style="list-style-type: none"> Sæt dysken ind i dyskaskuffen sådan, at den er placeret korrekt i fordybningen.
	<ul style="list-style-type: none"> Dysken er snavset. 	<ul style="list-style-type: none"> Rens dysken.
	<ul style="list-style-type: none"> Der vises en menu på TV-skærmen. 	<ul style="list-style-type: none"> Tryk på SET-UP-knappen for at fjerne menuen.
	<ul style="list-style-type: none"> Begrænsningsniveauet er indstillet. 	<ul style="list-style-type: none"> Annullér begrænsningfunktioner eller indstil et andet niveau.
Der høres kraftig summen eller støj.	<ul style="list-style-type: none"> Der er snavs i stik eller jack. 	<ul style="list-style-type: none"> Aftør dem med en klud, der er let fugtet med alkohol.
	<ul style="list-style-type: none"> Dysken er snavset. 	<ul style="list-style-type: none"> Rengør dysken.
	<ul style="list-style-type: none"> Højtalere og komponenter er dårligt tilsluttede. 	<ul style="list-style-type: none"> Tilslut højtalere og komponenter, så de sidder godt fast.
	<ul style="list-style-type: none"> DVD/CD-maskinen er placeret for tæt på fjernsynsapparatet. 	<ul style="list-style-type: none"> Flyt TV'et væk fra lydkomponenterne.

Fejlfinding (Fortsat)

Symptom	Årsag	Foranstaltning
I Der kan ikke tunes ind på radiostationer.	<ul style="list-style-type: none">• Antennerne er placeret forkert eller fejkoblet.	<ul style="list-style-type: none">• Sørg for at antennen sidder godt fast.• Justér antennerne og tilslut om nødvendigt en ekstern antenne.
	<ul style="list-style-type: none">• Stationernes signalstyrke er for svag (når der tunes automatisk ind).	<ul style="list-style-type: none">• Drej manuelt ind på stationen.
	<ul style="list-style-type: none">• Ingen stationer er fastindstillede, eller de fastindstillede stationer er blevet slettede (når det tunes in ved at søge efter fastindstillede stationer).	<ul style="list-style-type: none">• Fastindstilling af stationerne (page 27).
Fjernbetjeningen fungerer ikke ordentligt.	<ul style="list-style-type: none">• Fjernbetjeningen er ikke rettet mod DVD/CD-modtageren fjernbetjeningssensor.	<ul style="list-style-type: none">• Ret fjernbetjeningen mod DVD/CD-modtageren fjernbetjeningssensor.
	<ul style="list-style-type: none">• Fjernbetjeningen er for langt væk fra DVD-modtageren.	<ul style="list-style-type: none">• Betjen fjernbetjeningen indenfor 7 m fra DVD-modtageren.
	<ul style="list-style-type: none">• Der er en forhindring mellem fjernbetjeningen og DVD-modtageren.	<ul style="list-style-type: none">• Fjern forhindringen.
	<ul style="list-style-type: none">• Batterierne i fjernbetjeningen er tomme.	<ul style="list-style-type: none">• Udskift batterierne med nye.

Specifikation

[Generelt]	Strømforsyning	AC 230V, 50Hz		
	Strømforbrug	100 W		
	Masse	5.9 kg		
	Ydre dimensioner (bredde x højde x dybde)	360 x 82 x 344 mm		
	Temperatur for driftsforhold	5° C to 35° C, Driftsstatus: Vandret		
	Luftfugtighed på driftsstedet	5% til 85%		
[CD/DVD]	Laser	Halvlederlaser, bølgelængde 650 nm		
	Signal system	PAL 625/50, NTSC 525/60		
	Frekvensområde (audio)	100 Hz til 18 kHz		
	Signal-til-støj-ratio (audio)	Mere end 75 dB (1 kHz, NOP, 20 kHz LPF/A filter)		
	Dynamisk frekvensområde (audio)	Mere end 65 dB		
	Harmonisk forvrængning (audio)	1.0 % (1 kHz, ved 12 W position) (20 kHz LPF/A filter)		
[Video]	Video-udgående	1.0 V (p-p), 75 ohm, negativ synk., RCA-jack		
	S-video udgående	(Y) 1.0 V (p-p), 75 ohm, negativ synk., mini DIN 4-ben x 1 (C) 0.3 V (p-p), 75 Ω		
[Tuner]	FM	Tuningsområde	87.5 – 108 MHz	
		Mellemliggende frekvens	10.7 MHz	
		Forholdet signal til støj	55 dB (Mono)	
	AM (MW)	Frekvensrespons	150 – 10,000 Hz	
		Tuningsområde	522 – 1,611 kHz	
		Mellemliggende frekvens	450 kHz	
[Forstærker]	Stereomodus	20W + 20W (4 Ω ved 1 kHz, THD 10 %)		
	Surround mode (* Depending on the sound mode settings and the source, there may be no sound output.)	Foran: 20W + 20W (THD 10%) Midten*: 20W Surround*: 20W + 20W (4Ω ved 1 kHz, THD 10 %) Subwoofer*: 40W (8Ω ved 30 Hz, THD 10 %)		
	Udgående	S-VIDEO MONITOR PHONES: (32 Ω, 22mW)		
[Højtalere]		Satellithøjtalere (LHS-D6230T)	Passiv subwoofer (LHS-D6230W)	
	Type	1-vejs 1 højttaler	1-vejs 1 højttaler	
	Impedance	4 Ω	8 Ω	
	Frekvensrespons	130 – 20,000 Hz	50 – 1,500 Hz	
	Lydtryks niveau	83 dB/W (1 m)	82 dB/W (1 m)	
	Normeret indgående strøm	20 W	40 W	
	Max. indgående strøm	40 W	80 W	
	Nettodimensioner (B x H x D)	88 x 100 x 95 mm	160 x 350 x 325 mm	
Nettovægt	0.54 kg	4.12kg		
[Medfølgende tilbehør]	<ul style="list-style-type: none"> • Højtalere6 • Fjernbetjening1 • AM sløjfeantenne1 • RCA-SCART-adapter1 • Højtalerkabler5 • Batterier(AAA)2 • FM antenne1 • Videokabel1 			

* Design og specifikationer kan ændres uden varsel.



P/N: 3828R-D027U