



## DVD/CD RECEIVER

# Gebruiksaanwijzing

**MODEL: LH-D6430**

(Apparaat: LH-D6430D,

Luidsprekers: LHS-D6430T, LHS-D6430W)



Lees eerst deze handleiding volledig en aandachtig vooraleer dit apparaat aan te sluiten, te gebruiken of te verstellen.

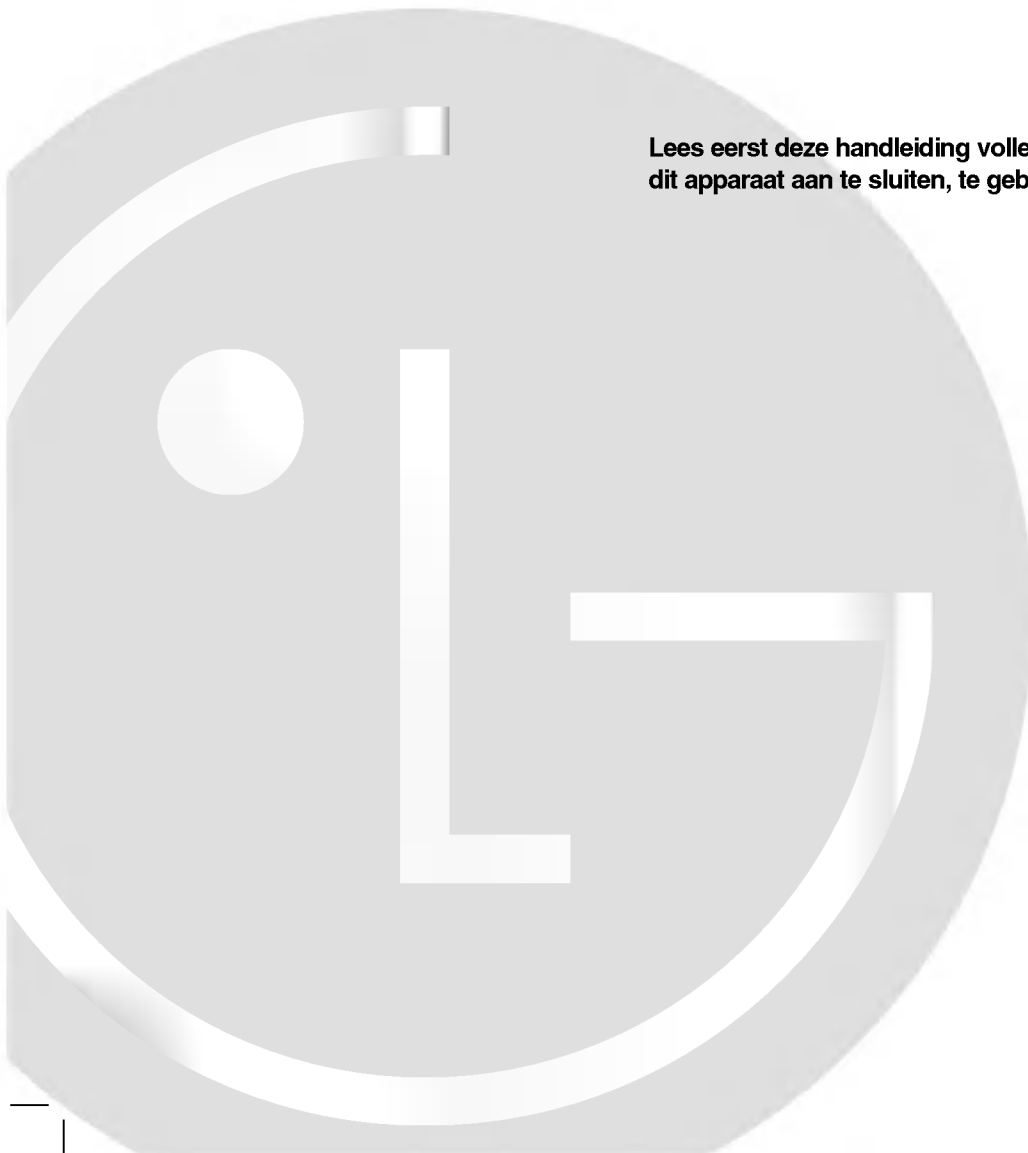

## Veiligheidsvoorschriften



**WAARSCHUWING**  
GEVAAR VOOR  
ELEKTRISCHE SCHOKKEN  
NIET OPENEN



**WAARSCHUWING:** om het risico van een elektrische schok te verminderen, het deksel (of de achterzijde) niet verwijderen. Binnenin bevinden zich geen onderdelen die door de gebruiker kunnen worden onderhouden. Doe hiervoor een beroep op erkend onderhoudspersoneel



Een bliksem met pijl in een gelijkbenige driehoek is bedoeld om de gebruiker attent te maken op de aanwezigheid van een gevaarlijke, niet-geïsoleerde spanning in de behuizing van het product die zo groot kan zijn dat zij gevaar voor een elektrische schok oplevert.



Het uitroepteken in een gelijkbenige driehoek is bedoeld om de gebruiker attent te maken op belangrijke gebruiks- en onderhoudsinstructies in de bij het apparaat geleverde gebruiksaanwijzing.

**WAARSCHUWING:** STEL DIT PRODUCT NIET BLOOT AAN REGEN OF VOCHT OM HET RISICO VAN BRAND OF EEN ELEKTRISCHE SCHOK TE VERMINDEREN.

**WAARSCHUWING:** Plaats het toestel niet in een kleine ruimte, zoals een boekenkast of een ingebouwde kast.

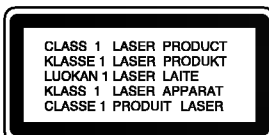

### OPGELET:

Deze digitale videodisk ontvanger maakt gebruik van een lasersysteem.

Lees deze handleiding aandachtig om een juist gebruik van dit apparaat te waarborgen. Bewaar deze handleiding zorgvuldig voor later gebruik. Gelieve voor het onderhoud van deze eenheid contact op te nemen met een erkende verdeler. Zie onderhoudsprocedure.

Het gebruik van andere controles, regelingen of de uitvoering van andere procedures dan diegene die hierin worden vermeld, kan tot blootstelling aan een gevaarlijke straling leiden.

Om een rechtstreekse blootstelling aan de laserstraal te vermijden, mag u niet proberen om de kast te openen. Als de behuizing wordt geopend, is de laserstraling zichtbaar. **KIJK NOOIT IN DE STRAAL.**

**OPGELET:** Het apparaat mag niet worden blootgesteld aan druppelwater of spatten en met vloeistoffen gevulde voorwerpen, zoals vazen, mogen niet op het apparaat worden geplaatst.



Dit product werd vervaardigd in overeenstemming met de vereisten inzake radio-interferentie van de EEC richtlijnen 89/336/EEC, 93/68/EEC en 73/23/EEC.



### Opmerkingen betreffende de copyrights:

Het is bij de wet verboden om copyright materiaal zonder toelating te kopiëren, uit te zenden, te vertonen, per kabel uit te zenden, in publiek weer te geven of te verhuren.

Dit product is voorzien van de door Macrovision ontwikkelde kopieerbeveiligingsfunctie. Op sommige schijven worden kopieerbeveiligingssignalen opgenomen. Bij het opnemen en het afspelen van beelden op deze schijven op een VCR, zal de beeldweergave worden gestoord.

Dit product bevat door auteursrechten beschermde technologie en is beschermd door VS patenten en andere intellectuele eigendomsrechten van Macrovision Corporation en andere eigenaars met rechten. Voor het gebruik van deze door eigendomsrechten beschermde technologie is de toelating van Macrovision Corporation vereist. Het gaat hierbij enkel om huishoudelijk gebruik of ander beperkt kijkgebruik, tenzij enig ander gebruik door Macrovision Corporation wordt toegelaten. Omgekeerde engineering of het uit elkaar halen van het apparaat zijn verboden.

**SERIENUMMER:** Het serienummer staat op de achterzijde van uw apparaat vermeld. Het nummer is uniek voor dit apparaat en is niet voor andere apparaten beschikbaar. Gelieve de gevraagde informatie hier te noteren en deze gids voor later gebruik te bewaren.

Model nr. \_\_\_\_\_

Serie nr. \_\_\_\_\_

## Inhoudstafel

### Inleiding

Veiligheidsvoorschriften	2
Inhoudstafel	3
Voor de ingebruikneming	4-5
Speelbare discs	4
Voorzorgsmaatregelen	5
Opmerkingen betreffende de discs	5
Over de symbolen	5
Voorpaneel en weergavevenster	6
Afstandsbediening	7
Achterzijde	8

### Vorbereiding

Aansluitingen	9-13
Aansluiten op de TV	9
Aansluiten op andere toestellen	10
Aansluitingen van de antenne	11
Aansluiten van het luidsprekersysteem	12
Opstellen van de luidsprekers	13
Voor de ingebruikneming	14-18
Miniglossarium van de klankweergave	
Audio Stream & Surround	14
Sound Mode (Behalve AM)	14
Algemene uitleg	15
Display op het scherm	15
Beginwaarden	16-18
• Algemene werking voor het instellen van de waarden	16
• Taal	16
• Beeld	16
• Luidsprekerinstellingen	17
• Andere	17
• Ouderlijke controle	18

### Werkwijze

Bediening met DVD en video-cd	19-21
Afspelen van een DVD en een video-cd	19
Algemene functies	19
• Naar een andere TITEL gaan	19
• Naar een ander HOOFDSTUK/TRACK gaan	19
• Zoeken	19
• Stilstaand beeld en beeld-per-beeld weergave	20
• Vertraagde weergave (Slow Motion)	20
• Herhalen	20
• Herhaal A-B (repeat A-B)	20
• Time Search-functie	20
• 3D Surround	20
• Zoom	21
• Zoeken van markeringen	21
Speciale DVD-functies	21
• Title menu	21
• Disc menu	21
• Camerahoek	21
• Wijzigen van de taalweergave	21
• Het audiokanaal wijzigen	21
• Ondertiteling	21

Bediening met audio-cd's en MP3/WMA-schijfjes	22-23
Een audio-cd en MP3/WMA-schijfje afspelen	22

Wat u moet weten over MP3/WMA opnames	22
---------------------------------------	----

- Pauze
- Naar een ander spoor verspringen
- Herhalen spoor/Alle/Uit (Off)
- Search (zoeken)
- A-B herhaling
- 3D Surround
- Wijzigen van het Audio-kanaal

### Bediening met een JPEG-schijfje

Een JPEG-schijfje bekijken	24
• Naar een ander bestand gaan	24
• Stilstaand beeld	24
• Beeld weerspiegelen	24
• Beeld roteren	24
• Wat u moet weten over JPEG-opnames	24

### Geprogrammeerde weergave

Geprogrammeerde weergave van audio-cd's en MP3/WMA-schijfjes	25
Geprogrammeerde weergave van een video-cd	25

### Luidsprekerinstellingen

### Bijkomende informatie

Geheugen laatst gebruikte instelling (Last Condition Memory)	26
Selecteren van het systeem	26

### De radio bedienen

Radiostations vooraf instellen	27
Naar de radio luisteren	27
Werken met RDS	28
Een programma zoeken (PTY)	28

### Andere functie

Instelling slaaptimer	29
Dimmer	29
Mute	29
Aansluiting voor hoofdtelefoon	29
Selecteren van de inputbron	29

### Referentie

Lijst met de taalcodes	30
Lijst met de landcodes	31
Verhelpen van problemen	32-33
Specificaties	34

### Over de symbolen voor de instructies

 duidt op gevaren die het apparaat zelf kunnen schaden of die andere materiële schade kunnen veroorzaken.

 verwijst naar speciale werkingskenmerken van dit apparaat.

 verwijst naar tips en hints om de taak te vergemakkelijken.

Geproduceerd onder licentie van Dolby Laboratories. "Dolby", "Pro Logic" en het symbool van de dubbele D zijn handelsmerken van Dolby Laboratories. Vrouwelijk. Niet gepubliceerde werken. Copyright 1992 - 1997 Dolby Laboratories. Alle rechten voorbehouden.

Geproduceerd onder licentie van Digital Theater Systems Inc. US Pat. nr. 5,451,942 5,956,674, 5,974,380, 5,978,762 en andere wereldwijde patenten zijn verleend en in behandeling. "DTS" en "DTS Digital Surround" zijn handelsmerken van Digital Theater Systems Inc. Copyright 1996, 2000 Digital Theater Systems Inc. Alle rechten voorbehouden.

## Voor de ingebruikneming

### Speelbare discs

	DVD (discs van 8 cm / 12 cm)
	Video-cd (VCD) (discs van 8 cm / 12 cm)
	Audio CD (discs van 8 cm/12 cm)

Bovendien kan dit toestel een DVD-RW, DVD +RW, Kodak PICTURE CD en SVCD, CD-R of CD-RW afspelen die audiotitels, MP3-, WMA- of JPEG-bestanden bevat.

### Opmerkingen

- Afhankelijk van de voorwaarden van de opnameapparatuur of van de CD-R/RW (of DVD-RW, DVD+RW)-disc zelf, kunnen sommige CD-R/RW (of DVD-RW, DVD+RW)-discs niet op deze eenheid afgespeeld worden.
- Breng geen plakband of etiket op één van de disczijden aan (de geëtiketteerde kant of de opgenomen kant).
- Gebruik geen onregelmatig gevormde cd's (bv. in hartvorm of achthoekig). Dit kan tot storingen leiden.

### Opmerkingen over DVD's

Het is mogelijk dat sommige weergavefuncties van DVD's opzettelijk door de softwareproducenten werden geblokkeerd. Als deze eenheid DVD's afspeelt volgens de disc-inhoud die door de softwareproducent werd voorzien, kan het zijn dat sommige weergavefuncties van de eenheid niet beschikbaar zijn, of dat andere functies worden toegevoegd. Zie ook de instructies die op de DVD's van toepassing zijn. Het is mogelijk dat sommige DVD's die voor ondernemingsdoeleinden zijn bedoeld zijn, niet op de eenheid kunnen worden afgespeeld.

### Regionale code van de DVD/CD receiver en DVD's

De DVD/CD receiver is ontworpen en gefabriceerd voor de weergave van DVD-ontvanger met regionale code "2". De regionale code op de etiketten van sommige DVD-discs geeft aan op welk type DVD/CD receivers deze discs kunnen worden afgespeeld. Deze eenheid kan enkel DVD-discs afspelen met code "2" of "ALLE". Als u probeert om andere discs af te spelen, zal de boodschap "Check Regional Code" (Controleer de regionale code) op uw TV-scherm verschijnen.

Sommige DVD/CD-schijven hebben geen regionaal code-label, alhoewel hun weergave door gebiedsbeperkingen is beperkt.



### Termen in verband met de discs

#### Titel (enkel voor DVD)

De hoofdeenheid van de film, of de inhoud van een begeleidend element, of de inhoud van een bijkomend element, of een muziekalbum.

Aan elke titel wordt een referentienummer toegekend waardoor u de titel gemakkelijk kunt terugvinden.

#### Hoofdstuk (enkel voor DVD)

Delen van een beeld of een muziekstuk die kleiner zijn dan titels.

Een titel bestaat uit één of meerdere hoofdstukken. Aan elk hoofdstuk wordt een hoofdstuknummer toegewezen, zodat u het gewenste hoofdstuk snel kunt terugvinden.

Afhankelijk van de disc is het ook mogelijk dat er geen hoofdstukken werden vastgelegd.

#### Track (uitsluitend video-cd en audio-cd)

Stukken uit een film of uit een liedje op een video-cd of audio-cd. Elke track krijgt een tracknummer, waarmee u de gewenste track kan terugvinden.

#### Scène

Op een video-cd met navigatie of PBC-functies (Playback control), zijn bewegende beelden en stilstaande beelden onderverdeeld in "Scènes". Elke scène wordt in het menuscherm weergegeven en krijgt een scènenummer toegewezen. Aan de hand van dit nummer kan u de gewenste scène terugvinden.

Een scène bestaat uit één of meerdere tracks.

#### Soorten video-cd's

Er bestaan twee soorten video-cd's:

##### Video-cd's die zijn uitgerust met PBC (Playback Control) (Versie 2.0)

PBC-functies (Playback control) geven u de mogelijkheid om met uw toestel te communiceren met behulp van menu's, zoekfuncties of andere typische computertoepassingen. Bovendien kunnen stilstaande beelden met een hoge resolutie worden weergegeven indien ze op de disk zijn opgeslagen.

##### Video-cd's die niet zijn uitgerust met PBC (Playback Control) (Versie 1.1)

Deze cd's kan u op dezelfde manier gebruiken als audio-cd's. Met deze disks kan u videobeelden en geluidsfragmenten afspelen, maar ze beschikken niet over PBC.

## Voor de ingebruikneming (vervolg)

### Vorzorgsmaatregelen

#### De behandeling van de eenheid

##### Bij het versturen van de eenheid

Het originele verzendkarton en het verpakkingsmateriaal zijn erg handig. Verpak het apparaat terug in zijn originele verpakking als u het naar de fabriek moet terugsturen, zodat het optimaal is beschermd.

##### Bij het regelen van de eenheid

Wanneer u de DVD/CD receiver dicht bij een TV, VCR of radio heeft geplaatst, kan het zijn dat het beeld en het geluid tijdens de weergave worden vervormd. Plaats de DVD in dat geval wat verder weg van de TV, VCR of radio, of schakel de eenheid uit en verwijder de disc.

##### Om het oppervlak schoon te maken

Gebruik geen vluchtige vloeistoffen zoals een insectenspray, in de buurt van de eenheid. Vermijd langdurig contact van rubberen of kunststofproducten met het apparaat, aangezien deze sporen op het oppervlak kunnen nalaten.

#### Het schoonmaken van de eenheid

##### Het reinigen van de behuizing

Gebruik een zachte, droge doek. Als de oppervlakken extreem vuil zijn, gebruik u het best een lichtjes bevochtigde zachte doek met een zachte detergentoplossing. Gebruik geen sterke solventen zoals alcohol, benzine of verdunner (thinner), aangezien deze het oppervlak van het apparaat kunnen beschadigen.

##### Om een helder beeld te verkrijgen

De DVD/CD receiver is een hightech precisieapparaat. Als de optische opnamelens en de onderdelen van de disc drive vuil of versleten zijn, zal de kwaliteit van het beeld verminderen.

Na iedere 1.000 uur gebruik is een onderhouds- en inspectiebeurt aangeraden. (Dit hangt af van de gebruiksomstandigheden).

Gelieve voor details met uw dichtstbijzijnde verdeler contact op te nemen.

### Opmerkingen betreffende de discs

#### De behandeling van de discs

De weergavezijde van de disc niet aanraken.

Houd de disc aan de randen vast, zodat er geen vingerafdrukken op het oppervlak komen.

Geen papier of plakband op de discs bevestigen.



#### Opslag van de discs

Bewaar de disc na het afspelen in de daarvoor voorziene hoes of doos.

Stel de discs niet bloot aan direct zonlicht of warmtebronnen, of laat ze niet achter in een geparkeerde wagen waar ze aan direct zonlicht zijn blootgesteld, aangezien de warmte in de wagen aanzienlijk kan oplopen.

#### Het schoonmaken van de discs

Vingerafdrukken en stof op de discs veroorzaken beeld- en geluidsvervalsing. Reinig de disc voor het spelen met een schoon doek, van het midden naar buiten toe.

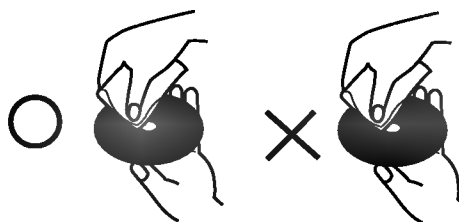

Gebruik geen sterke solventen zoals alcohol, benzine, verdunner, commerciële reinigingsmiddelen of antistatische sprays voor oudere vinyl lp's.

#### Over de symbolen







##### Over de weergave van het symbool

" " kan gedurende het gebruik op het TV-scherm verschijnen.

Dit symbool betekent dat de in deze handleiding beschreven functie niet beschikbaar is op die specifieke disc van uw DVD-video.

##### Over de disc-symbolen voor de instructies

Een hoofdstuk waarvan de titel één van de volgende symbolen heeft, is enkel van toepassing voor de disc die door het symbool wordt weergegeven.

-  DVD
-  Video-cd's met PBC-functie (playback control).
-  Video-cd's zonder PBC-functie (playback control).
-  Audio CD's
-  MP3-schijfje.
-  WMA-disk
-  JPEG-schijfje.

## Voorpaneel en weergavevenster

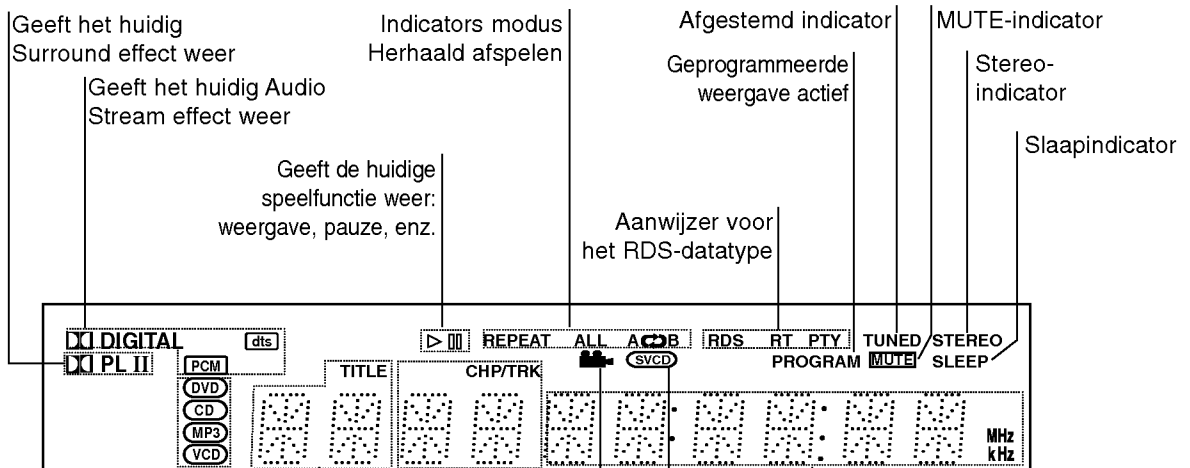
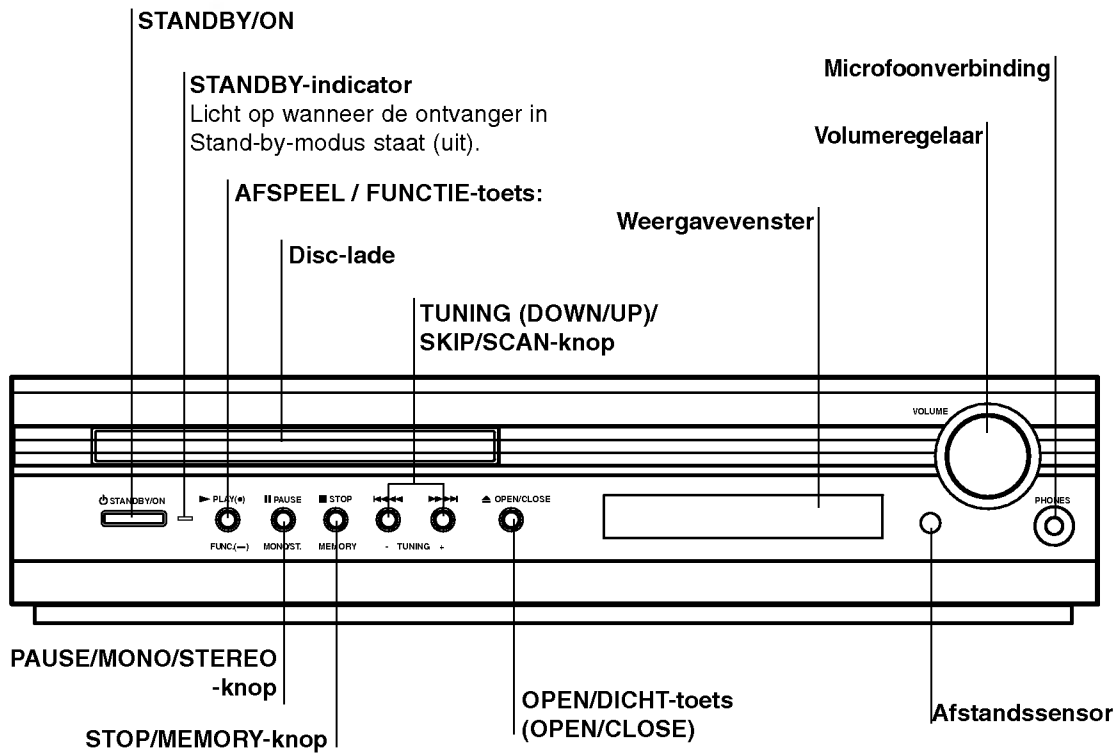

- DVD** DVD-video of DVD-audio-schijf geladen
- CD** Audio-CD geladen
- MP3** MP3 of WMA-schijfje geladen
- VCD** Video-CD geladen

Geeft het huidige titelnummer weer

Geeft het nummer van het huidige hoofdstuk of spoor weer.

**SVCD**  
S-video-cd geladen  
Actieve HOEK

Geeft de totale weergavetijd /de verlopen tijd/de frequentie/de uitschakeltijd /het Surround effect/de toonsterkte etc. weer.

## Afstandsbediening

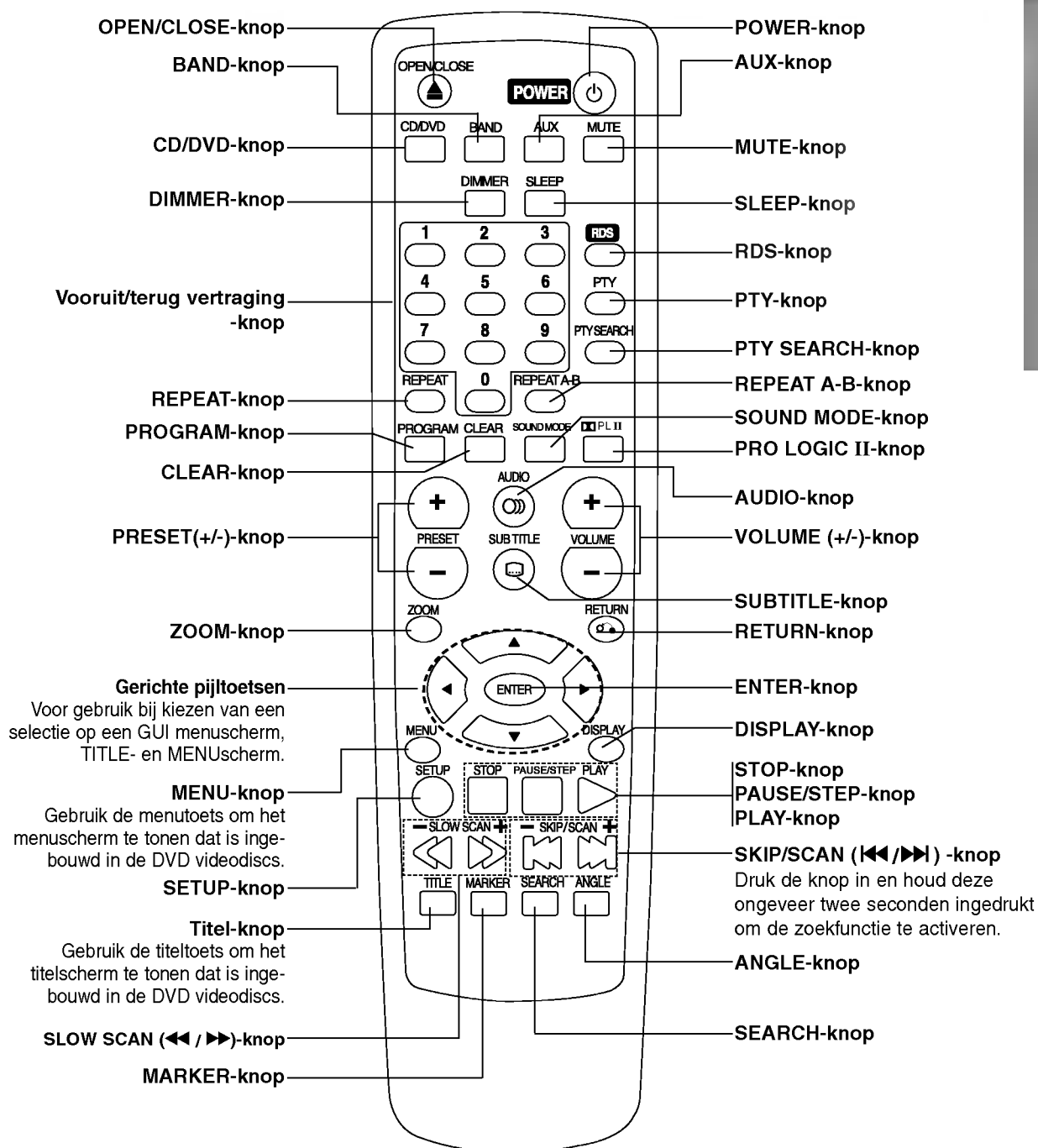

### Werkbereik van de afstandsbediening

Richt de afstandsbediening op de afstandssensor en druk op de toetsen.

- **Afstand:** Ongeveer 23 voet (7 m) vanaf de voorkant van de afstandssensor.
- **Hoek:** Ongeveer 30° in iedere richting vanaf de voorkant van de afstandssensor.

### Aanbrengen van de batterijen in de afstandsbediening

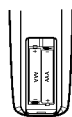

Open het deksel van het batterijvak aan de achterkant van de afstandsbediening en steek twee R03-batterijen (AAA-formaat) in het batterijvak. Let erop dat de + en - polariteiten overeenkomen met de tekens in het batterijvak.

#### ⚠️ Opgelet

Geen oude en nieuwe batterijen samen gebruiken. Gebruik ook nooit verschillende types van batterijen (standaard, alkaline, enz.) samen.

## Achterzijde

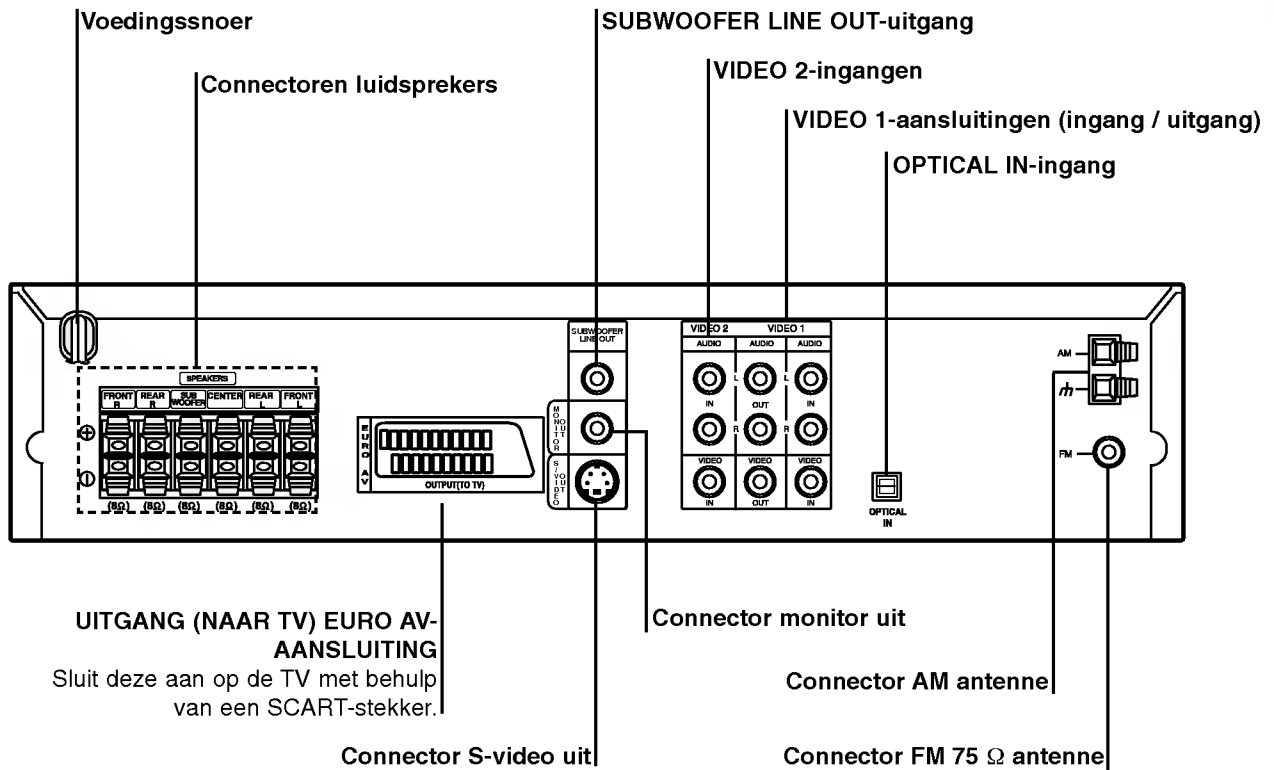

Let op

Raak de binnenste pinnen van de aansluitingen op het achterpaneel niet aan. Elektrostatische ontlading kan permanente schade aan het apparaat veroorzaken.



## Aansluitingen

### Aansluiten op de TV

- Sluit het toestel aan op een van de volgende toestellen, rekeninghoudende met de mogelijkheden van uw bestaande installatie.

#### Tips

- Naargelang het televisietoestel en de andere toestellen die u wenst aan te sluiten, zijn er verschillende manieren om het toestel aan te sluiten. U kunt een van de onderstaande aansluitmethodes gebruiken.
- Raadpleeg de handleidingen van uw televisietoestel, stereo-installatie of eventuele andere toestellen, om de aansluiting zo goed mogelijk uit te voeren.

#### Let op

- Verzekert u ervan dat de DVD/CD-ontvanger rechtstreeks op de TV is aangesloten. Selecteer de juiste AV ingang op de TV.
- Sluit de DVD/CD-ontvanger niet aan op de TV via uw videospeler. Het DVD-videobeeld kan door het veiligheidssysteem vervormd zijn.

#### Videoaansluiting

- 1** Sluit de MONITOR OUT-aansluiting van de DVD-ontvanger aan op de video-ingang van de TV, met behulp van de meegeleverde kabel (**V**).
- 2** Sluit de linkse en de rechtse AUDIO-uitgangen van de DVD/CD-ontvanger aan op de linkse / rechtse audio-ingangen van de TV (**A**), met behulp van de meegeleverde audiokabels.

#### S-Video aansluiting

- 1** Sluit de S-VIDEO OUT-aansluiting van de DVD/CD-ontvanger aan op de video-ingang van de TV, met behulp van de optionele S-Video kabel (**S**).
- 2** Sluit de linkse en de rechtse AUDIO-uitgangen van de DVD/CD-ontvanger aan op de linkse / rechtse audio-ingangen van de TV (**A**), met behulp van de meegeleverde audiokabels.

#### SCART-aansluiting

Sluit de UITGANG (NAAR TV) EURO AV scart-aansluiting van de DVD / CD-ontvanger aan op de bijbehorende ingangen op de TV met behulp van de scartkabel (**T**).

#### Opmerkingen

- Het S-VIDEO OUT signaal wordt uitgezonden alleen als de modusfunctie op DVD/CD is geselecteerd.
- Wanneer u de DVD-ontvanger op de TV aansluit, zorg ervoor dat u het toestel uitschakelt en uit het stopcontact haalt alvorens het apparaat aan te sluiten.

Achterzijde van de TV

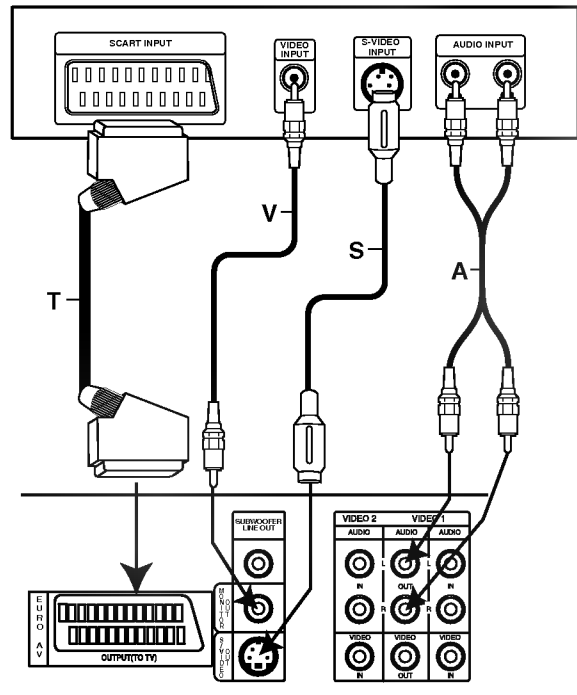

Achterzijde van de DVD/CD ontvanger

## Aansluitingen (vervolg)

### Aansluiten op andere toestellen

- 1** Sluit een videorecorder aan op de VIDEO 1-aansluitingen.
- 2** Sluit een bijkomende videorecorder aan op de VIDEO 2-ingangen.
- 3** Sluit een OPTICAL OUT-uitgang van de DVD-speler (of digitale ontvanger etc) aan op de OPTICAL IN-ingang.

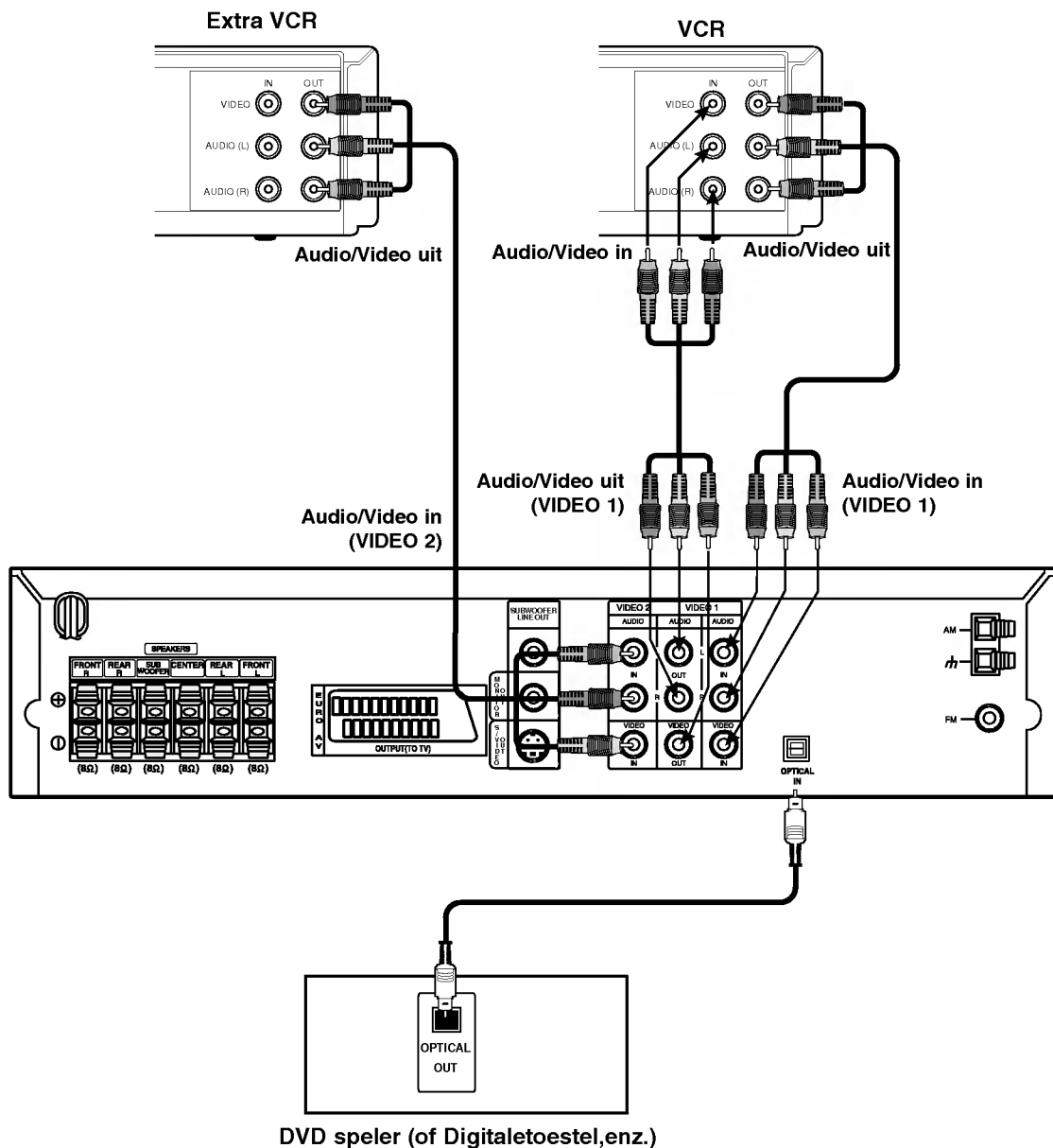

#### **N** Opmerkingen

- Als het audioformaat van de digitale uitgang niet met de mogelijkheden van uw ontvanger overeenstemt, zal de ontvanger een sterk vervormd, of helemaal geen geluid voortbrengen.

## Aansluitingen (vervolg)

### Aansluitingen van de antenne

Sluit de meegeleverde FM/AM-antennes aan om naar de radio te luisteren.

- Sluit de AM-lusantenne aan de connector voor de AM-antenne aan.
- Sluit de FM-draadantenne in de bus voor de FM-antenne aan.

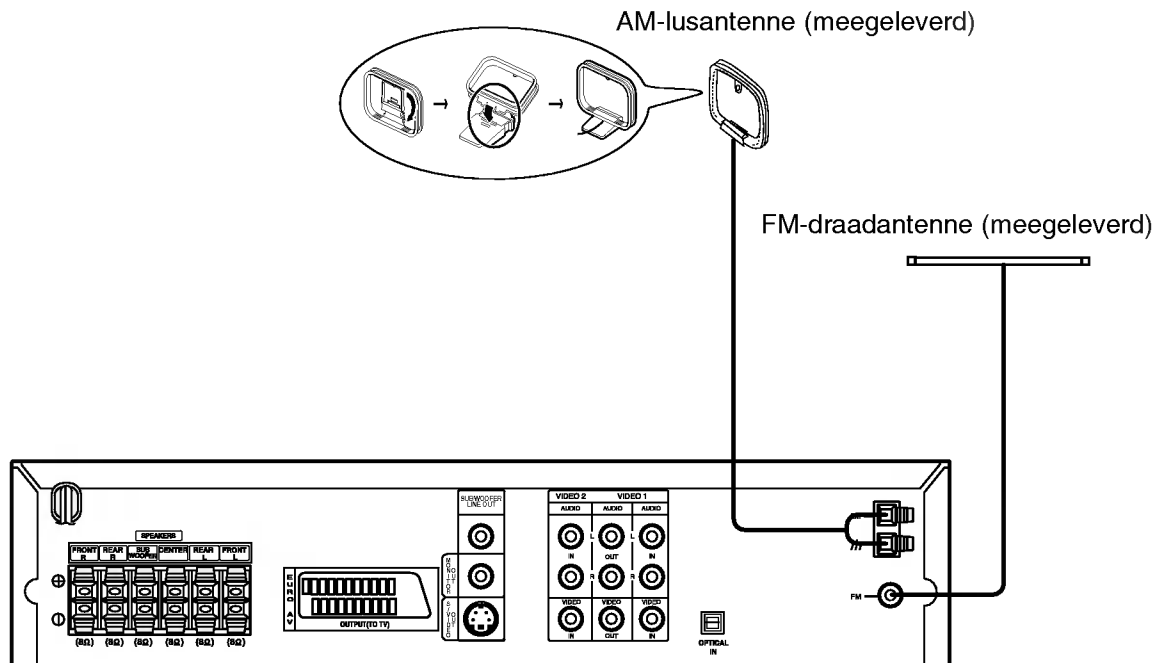

### Opmerkingen

- Om te voorkomen dat ruis opgepikt wordt dient u de AM-lusantenne niet bij de DVD/CD receiver of een andere component te houden.
- Zorg er voor de FM-draadantenne goed uit te strekken.
- Houd de FM-draadantenne na deze aangesloten te hebben zo horizontaal mogelijk.

## Aansluitingen (vervolg)

### Aansluiten van het luidsprekersysteem

Sluit de luidsprekers aan met behulp van de meegeleverde luidsprekerkabels en zorg ervoor dat de kleuren van de poorten en de kabels met elkaar overeenstemmen. Pas de parameters (afstand, niveau, etc.) van de luidsprekers aan voor een optimale surroundweergave.

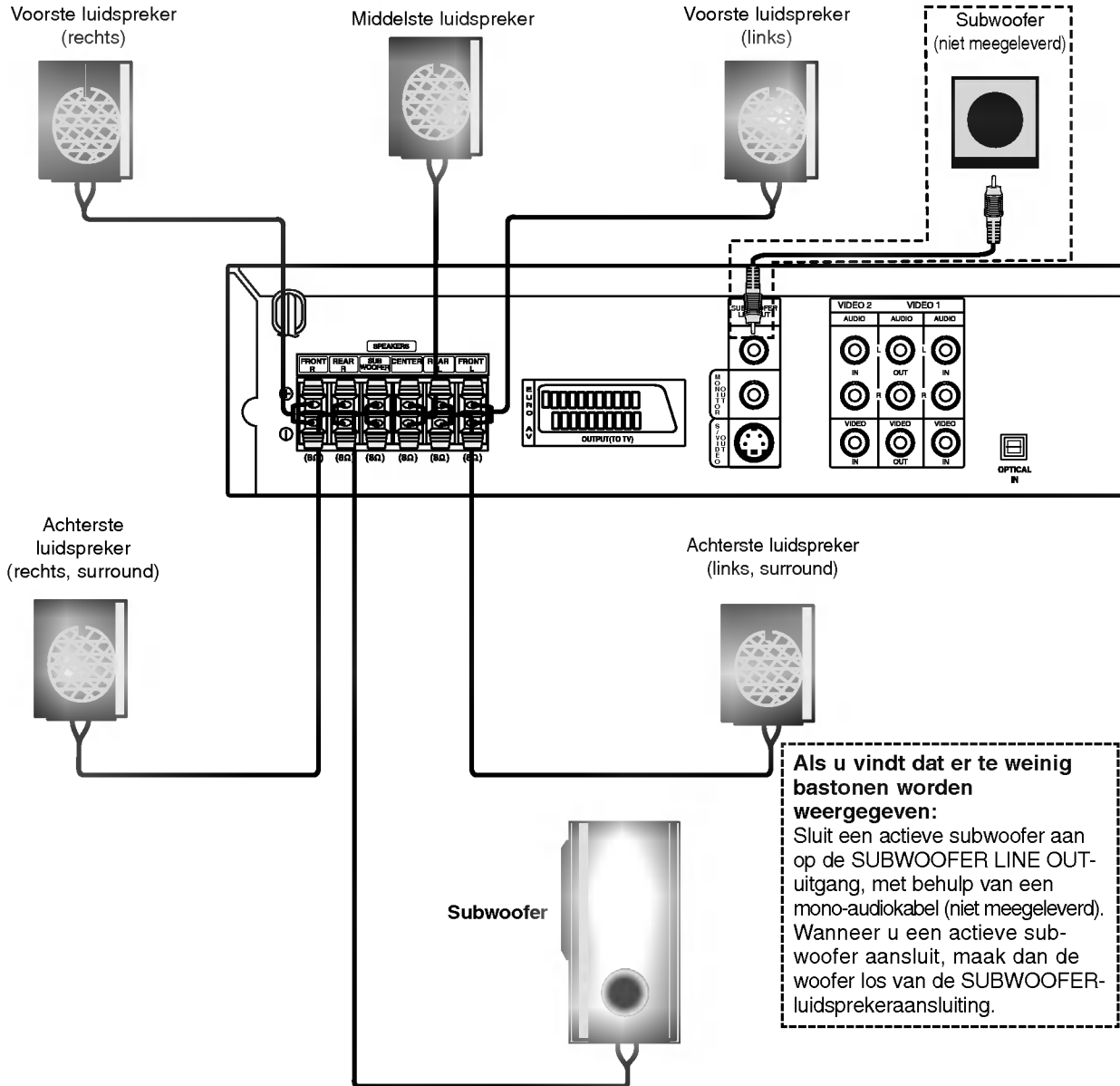

#### **N** Opmerkingen

- Zorg ervoor dat u de luidsprekerkabel op de juiste poorten aansluit: + met + en – met –. Indien de kabels worden omgewisseld, dan zal de klank vervormd en met te weinig bastonen worden weergegeven.
- Indien u voorste luidsprekers gebruikt met een lage maximum inputbeoordeling, pas dan het volume zorgvuldig aan om ervoor te zorgen dat de luidsprekers niet te veel belast worden.
- U mag de voorzijde van de meegeleverde luidspreker niet demonteren.

## Aansluitingen (vervolg)

### Opstellen van de luidsprekers

Bij een normale opstelling gebruikt u de 6 luidsprekers (2 luidsprekers vooraan, middelste luidspreker, 2 luidsprekers achteraan en een subwoofer).

Indien u een basklank van buitengewone kwaliteit, DTS digital surround of Dolby Digital surround wenst, dan sluit u best een subwoofer aan.

- **Voorste luidsprekers**

Zet de luidsprekers op een gelijke afstand van elkaar, rekeninghoudende met de plaats waar u zich bevindt wanneer u naar de muziek luistert. Naargelang de plaats waar u naar de muziek luistert, plaatst u de luidsprekers met een interval tot 45 graden.

- **Middelste luidspreker**

Idealiter moeten de middelste luidsprekers en de voorste luidsprekers op dezelfde hoogte staan. Normaalgezien plaatst u deze echter boven of onder de televisie.

- **Achterste luidsprekers**

Plaats deze links en rechts achter de luisterzone. Deze luidsprekers zorgen voor de klankdynamiek en de atmosfeer die nodig zijn voor de weergave van de surroundklank. Voor een optimaal resultaat plaatst u de luidsprekers best niet te ver achter de plaats waar u luistert, en bij voorkeur op oorhoogte of ietsje hoger. Door de luidsprekers naar de muur of naar het plafond te richten wordt de klank nog verder verdeeld, wat een zeer goed effect geeft.

Indien de kamer aan de kleine kant is, of indien u vlakbij de achterste wand luistert, plaats dan de achterste luidsprekers tegenover elkaar en zet ze 60 tot 90 cm boven de oorhoogte van de luisteraars.

- **Subwoofer**

Deze kan om het even waar vooraan worden geplaatst.

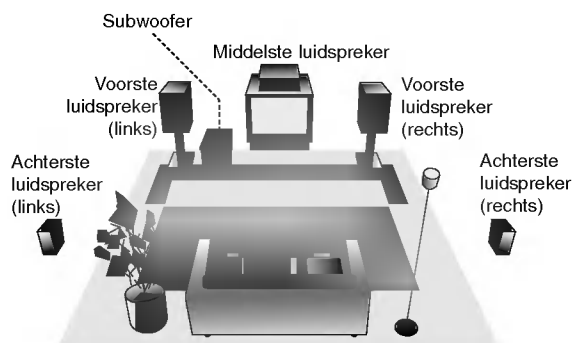

Voorbeeld van de opstelling van de luidsprekers.

## Voor de ingebruikneming

### Miniglossarium van de klankweergave Audio Stream & Surround

#### **dts**

Zorgt ervoor dat u kan genieten van 5,1 (of 6) uitzendingen in digitale audio van hoge kwaliteit van DTS programma's die commerciële merken ondersteunen zoals disks, DVD en CD's, enz. DTS Digital Surround zendt maar liefst 6 kanalen uit van helder geluid (identiek aan het origineel) en biedt uitstekende helderheid d.m.v. een 360 graden geluidsveld. DTS is een handelsmerk van DTS Technology, LLC. Met licentieakkoord van DTS Technology, LLC.

#### **DIGITAL**

Dolby Digital surround formaat zorgt ervoor dat u tot 5,1 kanalen van digitale surroundsgeluid kan genieten vanaf een Dolby Digital programma. Wanneer u DVD's met de "Dolby Digital" markering afspeelt, zult u van een hogere geluidskwaliteit, betere ruimte nauwkeurigheid en beter bereik genieten.

#### **PRO LOGIC**

Kiez deze modus in het geval dat u een film of een 2-kanaal Dolby Digital met het kenteken "Dolby Digital" laat afspelen. Deze modus verschaft het effect, alsof je in de bioscoop- of in de concertzaal zit – zo een dynamisch effect kan alleen door DOLBY PRO LOGIC SURROUND worden bereikt. Het effect van de voor/achter/links/rechts beweging van de klankweergave, evenals het gevoel voor gefixeerde positie van de klankweergave is nauwkeuriger en meer dynamisch dan ooit.

#### **PRO LOGIC (II)**

Dolby Pro Logic II creëert vijf compleet bandbreed uitgangskanalen vanaf twee kanaalbronnen. Hiervoor wordt er een geavanceerd, hoogtechnologisch matrix surround decoder dat de ruimtelijke eigenschappen uit de originele opname haalt en nieuwe klanken eraan toe voegt.

##### **MOVIE-modus:**

De Film-modus wordt gebruikt bij stereo televisieprogramma's en alle gecodeerde programma's in Dolby Surround. Het resultaat is een verbeterd geluidsveld dat de kwaliteit van het 5.1 kanaal-geluid evenaart.

##### **MUSIC-modus:**

De Muziek-modus wordt gebruikt bij stereo muziekopnames en geeft een brede en diepe geluidsruimte.

##### **MATRIX-modus:**

De Matrix-modus is hetzelfde als de Music-modus maar met de directionele functie uitgeschakeld. Het kan gebruikt worden om de monosignalen te verbeteren door hen te "verlagen". De Matrix-modus kan ook bij autosystemen gebruikt worden, waar schommelingen van zwakke FM stereo ontvangst met een logic decoder interferenties kunnen veroorzaken. De beste oplossing voor een zwakke FM stereo ontvangst kan het volumen gewoon op mono te zetten.

#### **3D SURROUND**

Dit apparaat kan een 3D-Surround-effect (driedimensionale geluidweergave) produceren. Deze technologie simuleert een multi-kanaal-audioweergave met twee gewone stereoluidsprekers in plaats van met vijf of meer luidsprekers die normaal gezien nodig zijn om vanaf een huisapparaat een multi-kanaal audio te beluisteren. Deze functie werkt alleen maar bij DVD-discs met audio-geluidsspoor die met Dolby Pro Logic en Dolby Digital zijn gecodeerd.

#### **BYPASS**

Software met meerkanaals surround audiosignalen wordt weergegeven zoals het werd opgenomen.

### Sound Mode

U kunt van surround-geluid genieten door een van de voorgeprogrammeerde audiovelden te selecteren die voor u gewenste programma zijn bestemd.

#### **A) Door te drukken op de toets SOUND MODE**

Elke keer u op de toets **SOUND MODE** drukt, dan verspringt de klankmodus in de volgende volgorde:

PRO LOGIC → PLII MOVIE → PLII MUSIC → PLII MATRIX → ROCK → POP → LIVE → DANCE → TECHNO → CLASSIC → SOFT → 3D SURROUND → BYPASS ...

#### **Tips**

- **ROCK:** Reproduceert de klank van rockmuziek.
- **POP:** Reproduceert de klank van popmuziek.
- **LIVE:** Reproduceert de klank van een live optreden met 300 toeschouwers.
- **DANCE:** Reproduceert de klank van dansmuziek.
- **TECHNO:** Reproduceert de klank van techno-muziek.
- **CLASSIC:** Reproduceert de klank van orkestmuziek.
- **SOFT:** Ideaal voor zachte muzieklanken.

#### **B) Door te drukken op de toets **PLII****

Elke keer u op de **PLII** -toets drukt, wordt de geluidsmodus naar de volgende modus omgezet; PRO LOGIC → PLII MOVIE → PLII MUSIC → PLII MATRIX → BYPASS ...  
(Deze functie is enkel beschikbaar op de 2-kanaalsstereomodus)

#### **Als de DVD is geladen.**

U kunt de geluidsmodus van de DVD (Dolby Digital, DTS, PRO LOGIC, etc) veranderen door op de **AUDIO**-toets op de afstandsbediening te drukken tijdens het afspelen.

Hoewel de DVD/CD receiver verschillende soorten disken accepteert, kan het volgende het principe van deze functie verklaren.

Elke keer u op de **AUDIO**-toets drukt, springt de geluidsmodus van de DVD naar de volgende modus;

**DIGITAL** → **dts** → **PCM** → **DIGITAL**



#### **Ter informatie**

- De DVD/CD receiver onthoudt de laatste geluidsmodus voor elke programmabron.
- U kunt het codeerformaat van het programma herkennen door de markering in deze verpakking.
  - Dolby Digital-disken zijn met het **Dolby Digital** logo gemarkeerd.
  - Dolby Surround gecodeerde programma's zijn met het **Dolby Surround** logo gemarkeerd.
  - DTS Digital Surround disken zijn met **DTS** gemarkeerd.

#### **Opmerking**

- Wanneer u geluidsnummers afspeelt op 96 kHz sampling frequentie, zullen de uitgaande signalen naar 48 kHz converteren (sampling frequency).
- De functie **SOUND MODE** is niet van toepassing wanneer koptelefoon wordt gebruikt.

## Voor de ingebruikneming (vervolg)

### Algemene uitleg

Deze gebruiksaanwijzing verklaart de basisinstructies van uw DVD/CD receiver. Sommige DVD's vereisen specifieke functies, of laten tijdens de weergave slechts een beperkt aantal functies toe. Als dit gebeurt, verschijnt het symbool "⊗" op uw TV-scherm. Dit symbool wijst erop dat de desbetreffende functie niet toegelaten is op uw DVD/CD receiver, of dat het niet beschikbaar is voor de disc.

### Display op het scherm

De algemene weergavestatus kan op het TV-scherm worden bekeken. Sommige elementen kunnen op het scherm worden veranderd.

### Het gebruik van de Display-functie op het scherm









**1** Druk tijdens de weergave op DISPLAY.

**2** Druk op ▲/▼ om een element te selecteren. Het geselecteerde element zal oplichten.

**3** Druk op ◀/▶ om de instelling van het element te veranderen.

U kunt ook de numerieke toetsen gebruiken om getallen in te stellen (bv. titelnummer). Voor sommige functies moet u op ENTER drukken om de instelling te bevestigen.





### Temporary Feedback Field Icons

-  Herhaal titel
-  Herhaal hoofdstuk
-  Track herhalen (enkel video-cd's zonder PBC)
-  Alle tracks herhalen (enkel video-cd's zonder PBC)
-  Herhaal A-B
-  Herhalen UIT
-  Weergave hervatten vanaf dit punt
-  Niet toegelaten of niet beschikbare functie

### Opmerkingen

- Het is mogelijk dat bij sommige discs niet alle onderstaande vermeldingen van de Display op het scherm beschikbaar zijn.
- Als er gedurende 10 seconden geen enkele toets wordt ingedrukt, verdwijnt de On-Screen Display.

Elementen		Functie (Druk op ▲/▼ om het gewenst element te selecteren)	Selectiemethode
Titelnummer	 1 / 3	Geeft het nummer van de huidige titel en het totaal aantal titels weer, en kan dienen om naar het gewenste titelnummer te verspringen.	◀ / ▶, of met de numerieke toetsen, ENTER
Hoofdstuknummer		Geeft het nummer van het huidige hoofdstuk en het totaal aantal hoofdstukken weer, en kan dienen om naar het gewenste hoofdstuknummer te verspringen.	◀ / ▶, of met de numerieke toetsen, ENTER, SKIP
Time search (zoeken van tijd)	 0:20:09	Toont de verstreken weergavetijd en kan dienen om bepaalde punten direct te selecteren aan de hand van de verstreken tijd	Met de numerieke toetsen, ENTER
Audiotaal en Digitale Audio uitgangsmodus	 1 ENG D D D 5.1 CH	Toont de huidige taal van de filmmuziek, de codeermethode, het kanaalnummer en dient om de instellingen te veranderen.	◀ / ▶, of AUDIO
Taal van de ondertiteling		Toont de huidige taal van de ondertiteling en dient om de instellingen te veranderen.	◀ / ▶, of SUBTITLE
Hoek		Toont het huidige hoeknummer en het totaal aantal hoeken, en verandert het hoeknummer	◀ / ▶, of ANGLE
Geluidsweergave	 BYPASS	Toont de huidige geluidsmodus en dient om de instelling te veranderen.	◀ / ▶, of SOUND MODE

Elementen		Functie (Druk op ▲/▼ om het gewenste item te selecteren)	Selectiemethode
Track Number (tracknummer)	 1 / 4	Geeft het huidige tracknummer, het totale aantal tracks en de PBC-aan-modus weer, en gaat naar het gewenste tracknummer.	◀ / ▶, of met de numerieke toetsen, ENTER
Time (Tijd)	 0:20:09	Geeft de verstreken speeltijd weer (enkel op de display)	-
Audio Channel (audiokanaal)	 STER.	Geeft het audiokanaal weer en wijzigt het audiokanaal.	◀ / ▶, of AUDIO
Sound (Klank)	 BYPASS	Geeft de huidige klankmodus weer en wijzigt de instelling.	◀ / ▶, of SOUND MODE

## Voor de ingebruikneming (Vervolg)

### Beginwaarden

U kunt uw eigen voorkeurenwaarden op de speler instellen.

### Algemene werking voor het instellen van de waarden

- 1 Druk op SETUP.**  
Het instelmenu (SETUP) verschijnt.

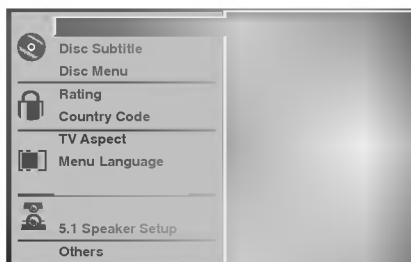

- 2 Druk op ▲▼ om het gewenste element te selecteren.**

De huidige instelling voor het geselecteerd element verschijnt op het scherm, samen met de mogelijke instelling(en).

- 3 Terwijl het gewenste element is geselecteerd, drukt u op ►, en vervolgens op ▲▼ om de gewenste instelling te selecteren.**

- 4 Druk op ENTER om uw keuze te bevestigen.**  
Sommige elementen vereisen bijkomende stappen.

- 5 Druk op SETUP, RETURN of PLAY om het instelmenu (setup) te verlaten.**

### Taal

#### Disc-taal DVD

Selecteer een taal voor het menu, de audio en de ondertiteling van de disc.

**Origineel** : De originele taal die voor de disc is ingesteld, is geselecteerd.

**Andere** : Om een andere taal te selecteren, moet u met de numerieke toetsen de overeenkomstige taalcode van 4 cijfers ingeven die u op de lijst van pagina 30 kunt terugvinden. Als u de verkeerde taalcode heeft ingegeven, drukt u op CLEAR.

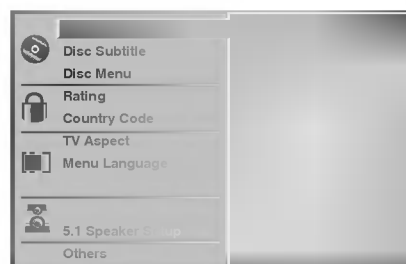

#### Taalmenu

Selecteer een taal voor het instelmenu. Dit is het menu dat u te zien krijgt als u op SETUP drukt.

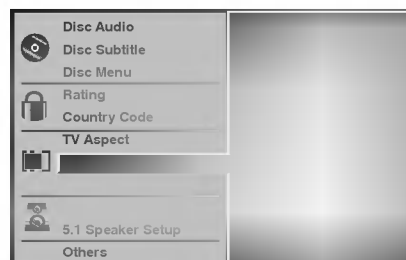

### Beeld

#### TV Aspect DVD

**4:3 Letterbox**: Selecteer dit als een standaard 4:3 TV is aangesloten. De film wordt weergegeven en aan de onder- en bovenkant van het scherm verschijnt een zwarte streep.

**4:3 Panscan**: Selecteer dit wanneer er een gewoon televisietoestel is aangesloten. Het videomateriaal dat in Pan & Scan-wijze geformatteerd werd, wordt ook op Pan & Scan-wijze weergegeven (de beide zijden van het beeld worden niet weergegeven).

**16:9 Wide**: Selecteer dit als een 16:9 brede TV aangesloten is.

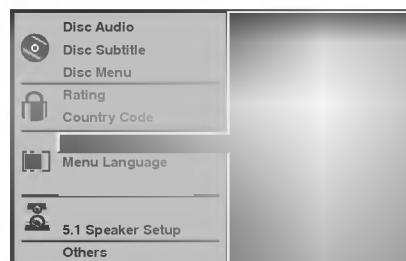



## Voor de ingebruikneming (vervolg)

### Luidsprekerinstellingen

#### 5.1 Instelling van de luidspreker

Selecteer de instellingen van de luidspreker, inclusief volume en vertraging, of controleer de instellingen van de luidspreker.

De instellingen van de luidspreker zijn alleen actief voor de Analog Multichannel Output (Zie "Instellingen van de luidspreker", pagina 26).



### Andere

De DRC, Vocal en PBC en Auto Play-instellingen kunnen worden gewijzigd.

- Druk op ▲/▼ om het gewenste element te selecteren en druk dan op ENTER. DE instelling van het geselecteerd element zal worden gewijzigd tussen AAN (On) en UIT (Off).

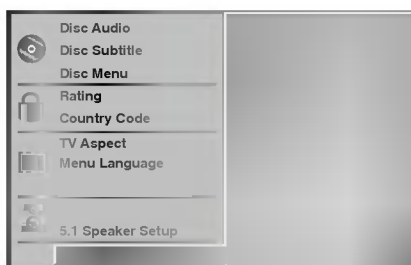

### Dynamic Range Control (DRC)

Dankzij de digitale audiotechnologie kunt u met het DVD-formaat de muziekstukken van een programma in de meest nauwkeurige en realistische uitvoering beluisteren. Toch is het mogelijk dat u het dynamisch bereik van de audio-uitgang (het verschil tussen het hoogste en het laagste volume) wilt comprimeren, zodat u een film op een lager volume kunt beluisteren zonder dat de duidelijkheid van de klankweergave wordt aangetast. Hiervoor moet u de DRC op AAN (On) instellen.

### Vocal

Zet Vocal enkel op Aan (On) al een multi-kanaal karaoke-DVD aan het spelen is. De karaoke-kanalen op de disc zullen in een normaal stereogeluid vermengen.

### PBC

Schakelt navigatie of Playback Control (PBC) aan of uit.  
**On (Aan):** Video-cd's met PBC of navigatie worden volgens de PBC afgespeeld.

**Off (Uit):** Video-cd's met PBC of navigatie worden op dezelfde manier afgespeeld als audio-cd's.

### Auto Play

U kan de DVD/CD receiver zo instellen dat een DVD-schijfje automatisch wordt afgespeeld indien er een DVD in het toestel wordt geplaatst.

Indien de Auto Play-modus aan staat, dan zoekt de DVD/CD receiver een titel met de langste speeltijd waarna het toestel deze titel automatisch afspeelt.

**On (Aan):** de Auto Play-functie is geactiveerd.

**Off (Uit):** de Auto Play-functie is niet geactiveerd.



### Opmerking

Voor sommige DVD's kan het zijn dat de Auto Play-functie niet werkt.

## Voor de ingebruikneming (vervolg)

### Ouderlijke controle

#### Beoordeling

Sommige DVD's bevatten scènes die niet voor kinderen geschikt zijn. Daarom zijn sommige DVD's van informatie voor ouderlijke controle (Parental Control) voorzien die van toepassing is op de volledige disc of op bepaalde scènes van de disc. Deze scènes worden van 1 tot 8 beoordeeld en alternatief zijn op sommige discs meer geschikte scènes beschikbaar. Deze beoordelingen verschillen van land tot land. De functie "Ouderlijke controle" (Parental Control) geeft de ouders de mogelijkheid om hun kinderen ervan te beletten dat zij deze discs kunnen afspelen, of om ervoor te zorgen dat bepaalde discs met alternatieve scènes worden afgespeeld.

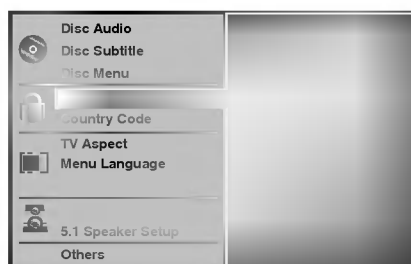

- 1 Selecteer "Rating" (Classificatie) door middel van de ▲/▼ toetsen op het instelmenu.
- 2 Terwijl u "Rating" ingedrukt houdt, drukt u op ►.

- 3 Als u nog geen paswoord heeft ingegeven: Om een persoonlijke beveiligingscode van 4 cijfers te creëren, geeft u een paswoord van 4 cijfers in met behulp van de numerieke toetsen. Geef het paswoord van 4 cijfers nogmaals in en druk dan op ENTER om te bevestigen.

#### Als u reeds een paswoord heeft ingegeven:

Om de beveiligingscode van 4 cijfers te bevestigen, geeft u het paswoord van 4 cijfers in met behulp van de numerieke toetsen en drukt u vervolgens op ENTER.

Als u zich vergist voordat u op ENTER heeft gedrukt, druk dan op CLEAR en geef het paswoord van 4 cijfers opnieuw in.

- 4 Selecteer een classificatie (rating) van 1 tot 8 met behulp van de toetsen ▲/▼. Eén (1) geeft de minste beperkingen voor de weergave en acht (8) geeft de meeste beperkingen voor de weergave. **Ontgrendeling:** Als u op Unlock (ontgrendelen) drukt, is de ouderlijke controle uitgeschakeld. De disc zal dan volledig worden weergegeven. **Classificaties van 1 tot 8:** Sommige discs bevatten scènes die niet voor kinderen geschikt zijn. Als u een classificatie voor de DVD-speler instelt, zullen alle disc-scènes met dezelfde of een lagere classificatie worden weergegeven. Scènes met een hogere classificatie worden dan niet weergegeven, tenzij alternatieve scènes op de disc beschikbaar zijn. Het alternatief moet dezelfde of een lagere classificatie hebben. Als er geen geschikt alternatief wordt gevonden, zal de weergave stoppen. Om de disc weer te geven moet u dan het paswoord van 4 cijfers ingeven of het classificatieniveau aanpassen.

- 5 Druk op ENTER om de gekozen classificatie te bevestigen en druk vervolgens op SETUP om het menu te verlaten.

#### Opmerking

Het is mogelijk dat deze functie bij sommige DVD-spelers niet werkt.

### Country Code

Geef de code in van het land/gebied waarvan de normen werden gebruikt om de DVD-video discs te classificeren. Zie hiervoor de lijst (Zie "Lijst met landcodes" op pagina 31).



- 1 Selecteer in het instelmenu (SETUP) de landcode met behulp van de toetsen ▲/▼.
- 2 Terwijl u "Country Code" ingedrukt houdt, drukt u op ►.
- 3 Volg stap 3 van "Rating" links.
- 4 Selecteer het eerste karakter door middel van de toetsen ▲/▼.
- 5 Verplaats de loper met de toetsen ► en selecteer het tweede karakter door middel van de toetsen ▲/▼.
- 6 Druk op ENTER om de gekozen landcode te bevestigen en druk vervolgens op SETUP om het instelmenu te verlaten.

#### Opmerking

Als u de code verandert, moet u uw paswoord van 4 cijfers bevestigen (zie hieronder: "Verandering van de 4-cijfers-code").

#### Verandering van de 4-cijfers-code

- 1 Volg de stappen 1-2 zoals links werd aangegeven (Rating).
- 2 Geef de oude code in en druk vervolgens op ENTER.
- 3 Selecteer Wijzigen (Change) door middel van de toetsen ▲/▼ en druk vervolgens op ENTER.
- 4 Geef de nieuwe code van 4 cijfers in en druk vervolgens op ENTER.
- 5 Tik een tweede maal exact dezelfde code in en bevestig deze door op ENTER te drukken.
- 6 Druk op SETUP om het instelmenu te verlaten.

#### Als u uw code van 4 cijfers vergeten bent

Als u uw paswoord vergeten bent, moet u de onderstaande procedure volgen om uw huidige paswoord te wissen.

- 1 Druk op SETUP om het setup-menu weer te geven.
- 2 Geef het getal "210499" (6 cijfers) in met behulp van de nummertoeetsen. Het paswoord, bestaande uit 4 cijfers, wordt gewist.
- 3 Geef een nieuwe code in zoals hierboven links (Rating) wordt beschreven.

## Bediening met DVD en video-cd

### Afspelen van een DVD en een video-cd

#### Weergave-instelling

- Schakel de TV aan en selecteer de video-inputbron die op de DVD/CD receiver is aangesloten.
- Audiosysteem: schakel het audiosysteem aan en selecteer de inputbron die op de DVD/CD receiver is aangesloten.

**1** Druk op OPEN/CLOSE om de disklade te openen.

**2** Plaats het gewenste schijfje in de lade, met de weergavezijde naar onder gericht.

**3** Druk op OPEN/CLOSE om de lade te sluiten. Op het TV-scherm verschijnt READING en de weergave start automatisch. Druk op PLAY indien de weergave niet start. Soms kan het gebeuren dat het diskmenu dan wordt weergegeven.

#### Indien er een menuscherm wordt weergegeven

Het kan zijn dat het menuscherm eerst wordt weergegeven nadat er een DVD of video-cd wordt geladen die een menu bevat.

 Met behulp van de toetsen ◀ ▶▲▼ selecteert u de titel/hoofdstuk die/dat u wenst te bekijken. Vervolgens drukt u op ENTER om de weergave te starten. Druk op TITLE of MENU om terug te gaan naar het menuscherm.

- 
- Selecteer de track die u wenst te bekijken met behulp van de nummertoeetsen. Druk op RETURN om terug te keren naar het menuscherm.
  - De menu-instellingen en de exacte bedieningsprocedure voor het menu kunnen van schijfje tot schijfje verschillen. Volg de instructies op elk menuscherm. In het setup-menu kan u de PBC ook uit zetten (Off). Zie pagina 17.

#### Opmerkingen

- Indien de jeugdbeschermingscontrole of Parental Control ingesteld werd en indien het schijfje niet binnen de ingestelde censuur (Rating) valt, dan moet de code, bestaande uit 4 cijfers, worden ingegeven en/of het schijfje moet worden toegestaan (zie "Jeugdbeschermingscontrole" (Parental Control) op pagina 18).
- Het kan zijn dat DVD's een regiocode hebben. Uw toestel zal geen schijfjes spelen die een andere regiocode hebben dan het toestel. De regiocode voor dit toestel is 2 (twee).

### Algemene functies

#### Opmerking

Tenzij anders vermeld, worden alle beschreven handelingen uitgevoerd met de afstandsbediening. Sommige functies kunnen ook beschikbaar zijn in het setup-menu.

#### Naar een andere TITEL gaan



Wanneer een schijfje meer dan één titel heeft, dan kan u als volgt naar een andere titel gaan:

- Druk op DISPLAY en druk vervolgens op de overeenstemmende nummertoeets (0-9) om een titelnummer te selecteren of druk op de toetsen ◀ ▶ om een titel te selecteren en druk vervolgens op ENTER.

#### Naar een ander HOOFDSTUK/TRACK gaan



Wanneer een titel op een schijfje meer dan één hoofdstuk heeft of wanneer een schijfje meer dan één liedje of track heeft, dan kan u als volgt van het ene hoofdstuk of de ene track naar een ander(e) gaan:

- Druk tijdens de weergave kort op SKIP/SCAN ◀◀ of ▶▶ om naar het begin van het huidig hoofdstuk terug te keren of om het volgend hoofdstuk te selecteren.
- Druk tweemaal kort op SKIP/SCAN ◀◀ om terug te keren naar het vorige hoofdstuk of de vorige track.
- Om tijdens de DVD-weergave naar gelijk welk hoofdstuk te gaan, drukt u op DISPLAY en vervolgens op ▲/▼ om het gewenste hoofdstuk te selecteren. Geeft u vervolgens het nummer van het hoofdstuk in met behulp van de numerieke toetsen (0-9) of drukt u op ◀ ▶ om het hoofdstuk te selecteren. Druk vervolgens op de toets ENTER.

#### Opmerking

Voor getallen bestaande uit twee cijfers, drukt u snel achter elkaar op de nummertoeetsen (0-9).

#### Zoeken

- 1 Hou SKIP/SCAN ◀◀ of ▶▶ ongeveer twee seconden lang ingedrukt tijdens de weergave. Het toestel gaat nu in ZOEK-modus.
- 2 Hou SKIP/SCAN ◀◀ of ▶▶ enkele malen ingedrukt om de gewenste snelheid te selecteren. ◀◀X2, ◀◀X4, ◀◀X16, ◀◀X100(achterwaarts) of ▶▶X2, ▶▶X4, ▶▶X16, ▶▶X100 (voorwaarts). Bij een video-cd verandert de zoek snelheid: ◀◀X2, ◀◀X4, ◀◀X8, (achterwaarts) of ▶▶X2, ▶▶X4, ▶▶X8,(voorwaarts).
- 3 Om naar de normale weergave terug te keren, drukt u op de PLAY-toets.













## Bediening met DVD en video-cd

### Algemene functies (vervolg)

#### Stilstaand beeld en beeld-per-beeld weergave

- 1 Druk tijdens de weergave op PAUSE/STEP. De speler wordt nu in de pauze-modus gezet.
- 2 U kunt nu beeld per beeld verdergaan door herhaaldelijk op de PAUSE/STEP-toets van de afstandsbediening te drukken.
- 3 Om naar de normale weergave terug te keren, drukt u op de PLAY-toets.

#### Vertraagde weergave (Slow Motion)

- 1 Druk tijdens het afspelen op SLOW SCAN  of . Het toestel gaat in vertraagde modus (SLOW).
- 2 Met behulp van de SLOW SCAN-toets  of  selecteert u de gewenste snelheid:  1/16,  1/8,  1/4 of  1/2 (achterwaarts), of  1/16,  1/8,  1/4 of  1/2 (voorwaarts).
- 3 Om naar de normale weergave terug te keren, drukt u op de PLAY-toets.



#### Opmerking

Achteruit vertraagd afspelen (slow motion) is niet mogelijk bij een video-cd.

#### Herhalen



#### DVD Video discs – Herhaal hoofdstuk/titel/Uit (off)

- 1 Om het huidig weergegeven hoofdstuk te herhalen, drukt u op "REPEAT" (herhalen). Het icoon van de functie voor herhaling van het hoofdstuk verschijnt op het TV-scherm.
- 2 Om de huidig weergegeven titel te herhalen, drukt u een tweede maal op "REPEAT" (herhalen). Het icoon van de functie voor herhaling van de titel verschijnt op het TV-scherm.
- 3 Om de herhaalmodus te verlaten, drukt u een derde maal op "REPEAT" (herhalen). Het icoon van de herhaalfunctie verschijnt op het TV-scherm.

#### Video-cd's – Herhalen track / Alles / Uit (Repeat Track / All / Off)

- 1 Om de track te herhalen die op dit ogenblik speelt, drukt u op REPEAT. Het icoontje Repeat Track verschijnt op het TV-scherm.
- 2 Om de disk te herhalen die op dit ogenblik speelt, drukt u een tweede maal op REPEAT. Het icoontje Repeat All verschijnt op het TV-scherm.
- 3 Om de herhaalmodus af te sluiten, drukt u een derde maal op REPEAT. Het icoontje Repeat Off verschijnt op het TV-scherm.



#### Opmerking

Bij een video-cd met PBC, moet de PBC in het setup-menu uit (Off) worden gezet om de herhaalfunctie te gebruiken. Zie pagina 17.

#### Herhaal A-B (repeat A-B)



Om een sequentie in een titel te herhalen:

- 1 Druk op REPEAT A-B op het gekozen startpunt. "A \*" wordt even kort op het TV-scherm weergegeven.
- 2 Druk nogmaals op REPEAT A-B op het gekozen eindpunt. "A B" verschijnt even kort op het TV-scherm en de herhaalsequentie begint (in het display verschijnt "A B").
- 3 Om met deze sequentie te stoppen, drukt u terug op REPEAT A-B.

#### Time Search-functie

De "Time Search"-functie biedt u de mogelijkheid om op een gekozen tijdstip met de weergave van de disc te beginnen.

- 1 Druk tijdens de weergave op "DISPLAY". De on-screen display verschijnt op het scherm. Het "Time Search"-kader toont de verstreken weergavetijd van de huidige disc.
- 2 Druk binnen de 10 seconden op  /  om het icoon van de "time search" in de on-screen display te selecteren. ":-:--:" verschijnt in het kader van de "Time Search".
- 3 Geef binnen de 10 seconden met behulp van de numerieke toetsen de gewenste starttijd in. Geef in het kader van links naar rechts de uren, minuten en seconden in. Als u de verkeerde cijfers heeft ingegeven, drukt u op "CLEAR" om de ingetikte cijfers te wissen. Geef vervolgens de juiste cijfers in.
- 4 Druk binnen de 10 seconden op ENTER of PLAY om de starttijd te bevestigen. De weergave start vanaf de geselecteerde tijd op de disc. Als u een ongeldige tijd heeft ingegeven, zal de weergave vanaf het huidig punt worden voortgezet.

#### 3D Surround



Dit apparaat kan een 3D Surround-effect (3-dimensionele geluidswaergave) produceren. Deze technologie simuleert een multi-kanaal audiowaergave met twee gewone stereo luidsprekers in plaats van met vijf of meer luidsprekers die normaal gezien nodig zijn om een multi-kanaal audio vanaf een huisapparaat te beluisteren.

- 1 Druk tijdens de waergave op "SOUND MODE" om "3D SUR" te selecteren.
- 2 Om de driedimensionele geluidswaergave uit te schakelen, drukt u terug op "SOUND MODE" om "BAPASS" te selecteren.

## Bediening met DVD en video-cd

### Algemene functies (vervolg)

#### Zoom

De zoomfunctie biedt u de mogelijkheid om het videobeeld te vergroten en om over het vergroot beeld te bewegen.

- 1 Druk tijdens de weergave of tijdens de weergave van een stilstaand beeld op "ZOOM" om de zoomfunctie te activeren.  
Als u de ZOOM-toets herhaaldelijk indrukt, wordt het beeld tot zes maal vergroot.
- 2 Gebruik de toetsen ◀▶▲▼ om over het ingezoomde beeld te bewegen.
- 3 Druk op "CLEAR" om de normale beeldweergave te hervatten of om naar het gepauzeerd beeld terug te keren.



#### Opmerking

- Het is mogelijk dat de zoomfunctie bij sommige DVD-discs niet werkt.

### Zoeken van markeringen



U kunt de weergave vanaf een gemarkeerd punt starten. Er kunnen tot negen punten worden opgeslagen. Volg de volgende stappen om een markering (marker) in te geven.

- 1 Druk tijdens de weergave van de disc op MARKER (markeren) als de weergave de plaats heeft bereikt die u wilt markeren.  
Het markeer-icoon zal kort op het TV-scherm verschijnen.
- 2 Herhaal stap 1 om tot negen markeringen op een disc in te geven.

#### Het oproepen van een gemarkeerde scène

- 1 Druk tijdens de weergave van de disc op SEARCH. Het menu van "MARKER SEARCH" (zoeken van markeringen) zal op het scherm verschijnen.
- 2 Druk binnen de 10 seconden op ◀▶ of gebruik de numerieke toetsen om het nummer te selecteren van de markering die u wenst op te roepen.
- 3 Druk op ENTER.  
De weergave zal vanaf de gemarkeerde scène starten.
- 4 Om het menu "MARKER SEARCH" te verwijderen, drukt u op "SEARCH".

#### Om de markering van een scène te wissen

- 1 Druk tijdens de weergave van de disc op SEARCH. Het menu van "MARKER SEARCH" (zoeken van markeringen) zal op het scherm verschijnen.
- 2 Druk op ◀▶ om het nummer te selecteren van de markering die u wenst te wissen.
- 3 Druk op "CLEAR" (wissen).  
Het nummer van de markering zal uit de lijst worden gewist.
- 4 Herhaal de stappen 2 en 3 om andere markeringen te wissen.
- 5 Om het menu "MARKER SEARCH" te verwijderen, drukt u op "SEARCH".

### Speciale DVD-functies

#### De inhoud van DVD video-discs controleren: menu's

Het kan zijn dat DVD's menu's bevatten die speciale functies mogelijk maken. Om het diskmenu te gebruiken, drukt u op MENU. Druk vervolgens op de corresponderende nummertoeets om een optie te selecteren. Of selecteer uw keuze met behulp van de toetsen ◀▶▲▼ en druk vervolgens op ENTER.

#### Title menu

- 1 Druk op "TITLE" (TITEL)  
Als de huidige titel een menu heeft, zal het menu op het scherm verschijnen. Anders kan het zijn dat het disc-menu verschijnt.
- 2 Het menu kan een lijst geven van de camerahoeken, de gesproken taal, de opties voor de ondertiteling en de hoofdstukken voor de titel.
- 3 Om het titelmenu te laten verdwijnen, drukt u opnieuw op "TITLE" (TITEL).

#### Disc menu

- 1 Druk op "MENU"  
Het disc-menu wordt weergegeven.
- 2 Om het disc-menu terug te laten verdwijnen, drukt u opnieuw op "MENU".

#### Camerahoek

Indien het schijfje scènes bevat die vanuit verschillende camerastandpunten werden opgenomen, dan kan u tijdens de weergave naar een ander camerastandpunt gaan.

- Druk tijdens de weergave herhaaldelijk op ANGLE (camerahoek) om de gewenste hoek te selecteren.  
Het nummer van de huidige camerahoek verschijnt op het TV-scherm.

#### Wijzigen van de taalweergave

Druk tijdens de weergave herhaaldelijk op AUDIO om een andere audiotaal of audiospoor te horen.

#### Het audiokanaal wijzigen

Druk tijdens de weergave meermaals op AUDIO om een verschillend audiokanaal (STEREO, LINKS of RECHTS) te beluisteren.

#### Ondertiteling

Druk tijdens de weergave herhaaldelijk op "SUBTITLE" (ondertiteling) om uw keuze te maken uit de verschillende talen voor de ondertiteling.



#### Opmerking

Als ☹ op het scherm verschijnt, is deze functie niet beschikbaar voor de betrokken disc.

## Bediening met audio-cd's en MP3/WMA-schijfjes.

### Een audio-cd en MP3/WMA-schijfje afspelen

De DVD/CD receiver kan geformatteerde MP3/WMA-opnames op CD-ROM, CD-R of CD-RW-schijfjes afspelen.

Lees de opmerkingen over MP3/WMA-opnames (rechts) voor u MP3/WMA-opnames afspeelt.

- 1 Plaats het schijfje en sluit de lade.**  
**Audio CD;** het audio-cd-menu wordt op het TV-scherm weergegeven. Ga naar stap 4.  
**MP3/WMA disc;** schijfje: het MP3/WMA-JPEG-keuzemenu wordt op het TV-scherm weergegeven. Ga naar stap 2.



- 2 Druk op ▲/▼ om een MP3/WMA te selecteren en druk vervolgens op ENTER of PLAY.**  
Het MP3/WMA-menu wordt op het TV-scherm weergegeven.  
Druk op RETURN om naar het MP3/WMA-JPEG-keuzemenu te gaan.

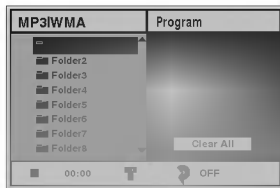

- 3 Druk op ▲/▼ om een folder te selecteren en druk vervolgens op ENTER.**  
Er wordt een lijst met bestanden in de map weergegeven.
- 4 Druk op ▲/▼ om een track te selecteren en druk vervolgens op ENTER.**  
De weergave start.  
Tijdens de weergave wordt de verstrekte speeltijd van de huidige track op de display en in het menu weergegeven.  
De weergave stopt aan het einde van de disk.  
Druk op TITLE om naar de volgende pagina te gaan.  
Druk op MENU om naar de vorige pagina te gaan.

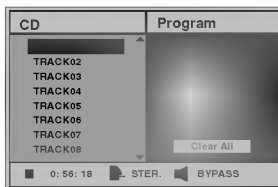

Audio-cd-menu



MP3/WMA-menu



#### Tip

▲/▼ Indien u in een lijst van bestanden bent en wenst terug te keren naar het mappenoverzicht, gebruik dan de toetsen ■ om terug te keren naar het vorige menu-scherm.

- 5 Om de weergave op een ander moment te stoppen, drukt u op STOP.**



### Wat u moet weten over MP3/WMA opnames.

#### Over MP3

- Een MP3-bestand zijn audiodata die gecomprimeerd zijn met behulp van MPEG1, het 3 bestanden-coderingsschema met audiolagen. Bestanden die de extensie ".mp3" hebben, noemen we "MP3-bestanden".
- Het toestel kan geen MP3-bestand lezen dat een andere extensie heeft dan ".mp3".

#### Over WMA (Windows Media Audio)

- Een WMA-bestand is een audiocompressietechnologie van Microsoft.
- WMA (Windows Media Audio) biedt een dubbele audiocompressie in vergelijking met het MP3-formaat.

### De compatibiliteit van dit toestel en MP3/WMA schijfjes heeft de volgende beperkingen:

- Sampling frequentie / uitsluitend op 44,1 kHz (MP3), 32 - 44.1kHz (WMA)
- Bit rate / tussen 32-320 kbps (MP3), 32 - 128kbps (WMA)
- CD-R fysiek formaat zou "ISO 9660" moeten zijn.
- Indien u MP3/WMA-bestanden opneemt met software dat geen FILE SYSTEM kan creëren, zoals bijvoorbeeld "Direct-CD" enz., dan is het onmogelijk om MP3/WMA-bestanden af te spelen. We raden u dan ook aan om gebruik te maken van "Easy-CD Creator", dat een ISO9660 bestandssysteem creëert.
- Op een single session-schijfje moet de eerste track MP3/WMA-bestanden bevatten. Indien de eerste track geen MP3/WMA-bestanden bevat, dan kunnen de MP3/WMA-bestanden niet worden gespeeld. Indien u MP3/WMA-bestanden wenst te spelen, formateer dan alle gegevens op het schijfje of gebruik een nieuw schijfje.
- Bestandsnamen moeten bestaan uit 8 letters of minder en moeten de extensie ".mp3" bevatten, vb. "\*\*\*\*\*.MP3" of "\*\*\*\*\*.WMA".
- Gebruik geen speciale tekens zoals "\_/.\*?<>" enz.
- Het totale aantal bestanden op het schijfje mag maximaal 648 zijn.

Om een optimale weergavekwaliteit te geven, heeft de DVD/CD receiver schijfjes/opnames nodig die voldoen aan bepaalde technische normen. Vooraf opgenomen DVD's voldoen automatisch aan deze normen. Er bestaan verschillende types en formaten opnameschijfjes (recordable discs) (met inbegrip van CD-R die MP3 of WMA-bestanden bevat). Voor een compatibele weergave vereist dit enkele reeds bestaande voorwaarden (zie boven).



**Gelieve er ook rekening mee te houden dat u toestemming moet hebben om MP3/WMA-bestanden en muziek van het internet te downloaden. Ons bedrijf heeft niet het recht om u deze toestemming te verlenen. U moet daarvoor steeds toestemming krijgen van de copyright eigenaar.**

## Bediening met audio-cd's en MP3/WMA-schijfjes (Vervolg)

### Pauze

- 1 Druk tijdens de weergave op "PAUSE/STEP".
- 2 Druk nogmaals op PLAY of PAUSE/STEP om de weergave te hervatten.











### Naar een ander spoor verspringen

- Druk tijdens de weergave kort op SKIP  of  om naar het begin van het huidig spoor terug te keren of om het volgende spoor te selecteren.
- Druk twee maal kort op SKIP/SCAN  om naar het vorig spoor terug te springen.
- Om bij een audio-CD direct naar gelijk welk spoor te gaan, geeft u tijdens de weergave het spoornummer in door middel van de numerieke toetsen (0-9).

### Herhalen spoor/Alle/Uit (Off)

- 1 Om de track te herhalen die op dit ogenblik speelt, drukt u op REPEAT.  
Het herhaalicoontje en "TRACK" verschijnen op het menuscherm.
- 2 Om alle tracks op een schijfje te herhalen, drukt u een tweede maal op REPEAT.  
Het herhaalicoontje en "ALL" verschijnen op het menuscherm.
- 3 Om de herhaalmodus te annuleren, drukt u een derde maal op REPEAT.  
Het herhaalicoontje en "OFF" verschijnen op het menuscherm.

### Search (zoeken)

- 1 Druk tijdens de weergave op de toets SKIP/SCAN  of  en houd hem gedurende ongeveer twee seconden ingedrukt.  
De DVD-speler gaat nu over op de "SEARCH"-modus (zoeken).
- 2 Druk de toets SKIP/SCAN  of  herhaaldelijk in en houd hem ingedrukt om de gewenste snelheid te selecteren: X2, X4, X8 (achterwaarts) of X2, X4, X8 (voorwaarts).  
De zoeksnelheid en -richting worden in het menuscherm aangegeven.
- 3 Om naar de normale weergave terug te keren, drukt u op de PLAY-toets.

### A-B herhaling

Om een sequentie te herhalen.

- 1 Druk tijdens de weergave van een schijfje op REPEAT A-B op het gekozen startpunt.  
Het icoontje Repeat en "A \*" verschijnen op het menuscherm.
- 2 Druk nogmaals op " REPEAT A-B" als het door u gekozen eindpunt is bereikt.  
Op het menuscherm verschijnt de herhaalicoon en "A B" en vervolgens wordt de sequentie herhaald.
- 3 Om de sequentie te verlaten en naar de normale weergave terug te keren, drukt u nogmaals op " REPEAT A-B".  
Op het menuscherm verschijnt de herhaalicoon en "OFF" (Uit).

### 3D Surround

Dit apparaat kan een 3D Surround-effect (3-dimensionele geluidswaergave) produceren. Deze technologie simuleert een multi-kanaal audiowaergave met twee gewone stereo luidsprekers in plaats van met vijf of meer luidsprekers die normaal gezien nodig zijn om vanaf een huissapparaat een multi-kanaal audio te beluisteren.

- 1 Druk tijdens de weergave op "SOUND MODE" om "3D SUR" te selecteren.
- 2 Om de driedimensionele geluidswaergave uit te schakelen, drukt u terug op "SOUND MODE" om "BYPASS" te selecteren.

### Wijzigen van het Audio-kanaal

Druk tijdens de weergave meermaals op AUDIO om een verschillend audiokanaal (STEREO, LINKS of RECHTS) te beluisteren.

## Bediening met een JPEG-schijfje

### Een JPEG-schijfje bekijken

Deze DVD/CD receiver kan schijfjes spelen met JPEG-bestanden en Kodak picture CD. Lees de opmerkingen over JPEG-opnames (rechts) voor u JPEG-opnames afspeelt.

- 1 Plaats het schijfje en sluit de lade.**  
Het MP3/WMA-JPEG-keuzemenu wordt op het TV-scherm weergegeven.



- 2 Druk op ▲/▼ om JPEG te selecteren en druk vervolgens op ENTER.**

Het JPEG-menu wordt op het TV-scherm weergegeven.

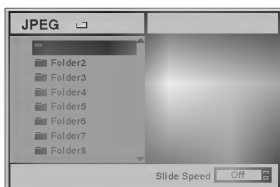

- 3 Druk op ▲/▼ om een map te selecteren en druk op ENTER.**

Er wordt een lijst weergegeven van de bestanden die de map bevat.

Druk op RETURN om naar het MP3/WMA-JPEG-keuzemenu te gaan.

#### Tip

Indien u in een lijst van bestanden bent en terug wenst te keren naar het mappenoverzicht, gebruik dan de toetsen ▲/▼ op de afstandsbediening om "▲" te selecteren en druk op ENTER om terug te keren naar het vorige menuscherm.

- 4 Indien u een bepaald bestand wenst te bekijken, druk dan op ▲/▼ om een bestand te selecteren en druk op ENTER.**

Het proces om de bestanden te bekijken wordt opgestart.

Wanneer u een bestand aan het bekijken bent, dan drukt u op RETURN om terug te keren naar het vorige menu (JPEG-menu).

Druk op TITLE om naar de volgende pagina te gaan.

Druk op MENU om naar de vorige pagina te gaan.



#### Tip

Er zijn drie opties om de beelden te bekijken (Slide Speed): snel (Fast), normaal (Normal), traag (Slow), en uit (Off). Druk op ▲/▼ om de Slide Speed te selecteren, druk op ▲/▼ om de gewenste optie te selecteren en druk vervolgens op ENTER.

- 5 Om de weergave op een ander moment te stoppen, drukt u op STOP.**

Het JPEG-menu wordt weergegeven.

### Naar een ander bestand gaan.

Druk één maal op SKIP/SCAN ◀◀ of ▶▶ terwijl u een beeld bekijkt om naar het volgend of het vorige bestand te gaan.

### Stilstaand beeld

- 1 Druk op PAUSE/STEP tijdens de weergave van de beelden.**

Het toestel gaat nu in PAUZE-modus.

- 2 Om naar weergave van de beelden terug te gaan, drukt u op PLAY of nogmaals op PAUSE/STEP.**

### Beeld weerspiegelen

Druk tijdens de weergave van een beeld op ▲/▼ om het beeld horizontaal of verticaal te draaien.

### Beeld roteren

Druk tijdens de weergave van een beeld op ◀▶ om het beeld in de richting van de wijzers of tegen de richting van de wijzers in te roteren.

### Wat u moet weten over JPEG-opnames

- Afhankelijk van de grootte en het aantal van de JPEG-bestanden, kan het lang duren voor de DVD/CD receiver de inhoud van het schijfje leest. Indien u na enkele minuten nog steeds geen OSD ziet, dan betekent dit dat sommige bestanden te groot zijn. Verminder dan de resolutie van de JPEG-bestanden tot minder dan 2 megapixels en plaats deze op een nieuw schijfje.
- Het totale aantal bestanden en mappen op het schijfje mag niet hoger dan 650 zijn.
- Het kan zijn dat sommige schijfjes niet-compatibel zijn als gevolg van verschillende opnameformaten of door de toestand van het schijfje.
- Wanneer u gebruikt maakt van software zoals "Easy CD Creator" om de jpeg-bestanden op een CD-R te plaatsen, ga dan na of alle geselecteerde bestanden de extensie ".jpg" hebben wanneer u ze in de cd-layout kopieert.
- Indien de bestanden de extensie ".jpe" of ".jpeg" hebben, verander deze dan in ".jpg" bestanden.
- Bestanden zonder de ".jpg"-extensie kunnen niet worden gelezen door de DVD/CD receiver. Dat is ook het geval indien de bestanden als grafische JPEG-bestanden worden weergegeven in windows explorer.



## Geprogrammeerde weergave

### Geprogrammeerde weergave van audio-cd's en MP3/WMA-schijfjes

Deze programmeerfunctie geeft u de mogelijkheid om uw favoriete tracks van een bepaalde disk in het geheugen van het toestel op te slaan. Elke programmering kan 30 tracks bevatten.

#### 1 Druk tijdens de weergave of in stopmodus op PROGRAM om de modus Programmering wijzigen (Program Edit) te openen.

Het -teken verschijnt rechts van het woord Program aan de rechterzijde van het menuscherm.

#### Opmerking

Druk op PROGRAM om de modus Programmering wijzigen (Program Edit) te sluiten, het -teken wordt niet langer weergegeven.

#### 2 Selecteer een track en druk vervolgens op ENTER om de geselecteerde track in de geprogrammeerde lijst op te nemen.

#### 3 Herhaal stap 2 om bijkomende tracks op de geprogrammeerde lijst te plaatsen.

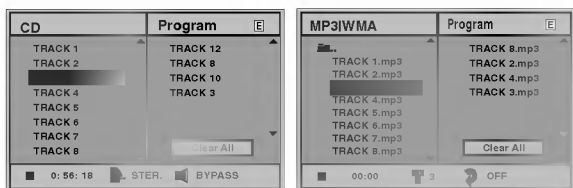

Audio-cd-menu

MP3/WMA-menu

#### 4 Druk op ►.

De geprogrammeerde track die u de laatste keer selecteerde, is aangeduid op de geprogrammeerde lijst.

#### 5 Druk op ▲▼ om de track die u wenst af te spelen, te selecteren.

Druk op TITLE om naar de volgende pagina te gaan.  
Druk op MENU om naar de vorige pagina te gaan.

#### 6 Om de weergave te starten, druk op PLAY.

De weergave begint in de door u geprogrammeerde volgorde en op het menuscherm verschijnt "PROG.". De weergave stopt zodra alle tracks op de geprogrammeerde lijst één keer werden afgespeeld.

#### 7 Om na de geprogrammeerde weergave de normale weergave te hervatten, selecteer een spoor van de CD- (of MP3/WMA-) lijst en druk vervolgens op ENTER.

De indicator "PROG." verdwijnt in het weergavevenster.

### Geprogrammeerde weergave van een video-cd

#### Opmerking

Bij een video-cd met PBC, moet de PBC in het instellingenmenu uit (Off) worden gezet om de Programmeerfunctie te gebruiken. Zie pagina 17. Elke programmering kan 30 tracks bevatten.

#### 1 Plaats de video-cd en sluit de lade.

#### 2 Druk op PROGRAM wanneer het afspelen werd gestopt.

Het VCD-programmeermenu wordt weergegeven.

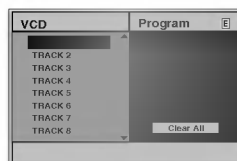

#### Opmerking

Druk op RETURN, PROGRAM om het programmenu te verlaten.

#### 3 Volg de stappen 2-6 van "Geprogrammeerde weergave van audio-cd's en MP3/WMA-schijfjes" aan de linkerzijde.

#### 4 Om van geprogrammeerde weergave naar normale weergave gaan, drukt u op PROGRAM.

De indicator "PROG." wordt niet langer in het displayscherm weergegeven.

### Herhaling geprogrammeerde nummers

- Om de track te herhalen die op dit ogenblik speelt, drukt u op REPEAT. Het herhaalicoontje en "TRACK" verschijnen op het menuscherm.
- Om alle tracks op de geprogrammeerde lijst te herhalen, drukt u een tweede maal op REPEAT. Het herhaalicoontje en "ALL" verschijnen op het menuscherm.
- Om de herhaalmodus af te sluiten, drukt u een derde maal op REPEAT. Het herhaalicoontje en "OFF" verschijnen op het menuscherm.

### Een nummer uit de Programmalijs wissen

- 1 Druk tijdens de weergave (enkel audio-cd en MP3/WMA-schijfjes) of in stopmodus op PROGRAM om de modus Programmering wijzigen (Program Edit) te openen. Het -teken wordt weergegeven.
- 2 Druk op ► om naar de geprogrammeerde lijst te gaan.
- 3 Met behulp van ▲▼ selecteert u de track die u van de geprogrammeerde lijst wenst te verwijderen.
- 4 Druk op CLEAR. De track wordt uit de geprogrammeerde lijst gewist.

### De volledige Programmalijs wissen

- 1 Volg stappen 1-2 van de bovenvermelde paragraaf "Een track uit de geprogrammeerde lijst wissen".
- 2 Met behulp van ▲▼ selecteert u "Clear All" en vervolgens drukt u op ENTER. De volledige geprogrammeerde lijst van het schijfje wordt gewist. De programma's worden ook gewist wanneer het schijfje uit het toestel wordt genomen.

## Luidsprekerinstellingen

Doe de volgende instellingen voor de ingebouwde 5.1-channel-surrounddecoder.

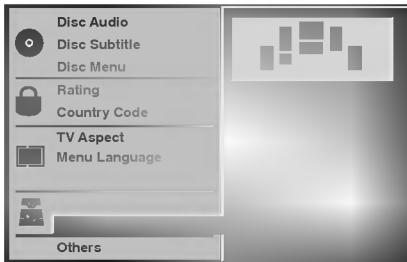

- 1** Selecteer "5.1 Speaker Setup" met de knoppen **▲▼** van het menu Setup.
- 2** Als "5.1 Speaker Setup" is geselecteerd, drukt u op de knop **▶**.
- 3** Druk op de knoppen **▶** om de gewenste luidspreker te selecteren.
- 4** Pas de opties aan met de knoppen **▲▼◀▶**.

### Luidspreker selecteren

Selecteer een luidspreker die u wilt aanpassen. (Luidsprekers voor (links), Luidsprekers voor (rechts), Luidspreker midden, Luidsprekers achter (links), Luidsprekers achter (rechts), Subwoofer).

#### **N** Opmerking

Bepaalde luidsprekerinstellingen zijn verboden volgens de Dolby-Digital-licentieovereenkomst.

### Volume

Druk op **◀/▶** om het uitvoerniveau van de geselecteerde luidspreker aan te passen. (-6dB - +6dB)

### Grootte

Vanaf het moment af dat de luidsprekerinstellingen zijn gefixeerd, kunt u de instellingen niet wijzigen.

### Afstand

Als u de luidsprekers hebt aangesloten op uw DVD/CD-speler, door de afstand in te stellen zullen de luidsprekers geïnformeerd worden, hoe lang de klank moet reizen om de plaats te bereiken, waar de luisteraar staat. Op die manier bereikt de klank van elke luidspreker de luisteraar tegelijkertijd. (1ft = 30.48 cm)

#### **N** Opmerking

U kunt de afstand voor de luidspreker voor lage tonen niet instellen.

### Test

Druk op ENTER om de signalen van elke luidspreker te testen. Pas het volume aan zodat dit overeenkomt met het volume van de testsignalen die in het systeem zijn opgeslagen.

- Links voor (L) → Rechts voor (R) → Midden →  
Links achter (L) → Rechts achter (R) → Subwoofer

### Teruggaan

Druk op ENTER om terug te gaan naar het vorige menu.



## Bijkomende informatie

### Geheugen laatst gebruikte instelling (Last Condition Memory)



Deze DVD/CD receiver onthoudt de instellingen die u voor de laatst bekeken disc heeft ingesteld. De ingestelde waarden blijven in het geheugen opgeslagen, ook al verwijdert u de disc uit de DVD/CD receiver of schakelt u de DVD/CD receiver uit. Als u een disc laadt met opgeslagen instellingen, zal de laatste stoppositie automatisch terug worden opgeroepen.

#### **N** Opmerkingen

- De instellingen die in het geheugen worden opgeslagen, kunnen om het even wanneer worden opgeroepen.
- Deze DVD/CD receiver slaat de instellingen van een disc niet op als u de speler uitschakelt voordat u de disc begint af te spelen.

### Selecteren van het systeem

U moet de gepaste systeemmodus voor uw televisietoestel selecteren. Indien er NO DISC wordt weergegeven in het displayvenstertje, druk dan minstens 5 seconden lang op PAUSE / STEP om een systeem te kunnen selecteren (PAL, NTSC, of AUTO).

- Als het geselecteerd systeem met het systeem van uw tv-toestel niet overeenkomt, is het mogelijk, dat de uitzendingen niet in kleur worden ontvangen.

**AUTO:** Kiezen, als de DVD/CD-speler op een multi system tv-toestel is aangesloten.

**NTSC:** Kiezen, als de DVD/CD-speler op een NTSC tv-toestel is aangesloten.

**PAL:** Kiezen, als de DVD/CD-speler op een PAL tv-toestel is aangesloten.

## De radio bedienen

### Radiostations vooraf instellen

U kunt 30 stations voor de FM vooraf instellen en voor de AM. Voordat u afstemt, is het raadzaam er voor te zorgen dat het volume minimaal staat.

- 1** Druk op de toets **BAND** op de afstandbediening, tot op het scherm **FM** of **AM** verschijnt.
- 2** Vervolgens zal telkens wanneer u op **BAND** drukt, **FM** of **AM** op het display worden weergegeven.
- 3** Druk ongeveer twee seconden de knop **TUNING** **◀◀◀** of **▶▶▶** op het voorpaneel in totdat de frequentie-indicatie begint te veranderen en laat de knop dan los.  
Het zoeken stopt wanneer de DVD-ontvanger op een station afstemt. "TUNED" en "STEREO" (voor stereoprogramma's) wordt in het display weergegeven.

#### **N** Opmerking

"TUNED" verschijnt alleen als het signaal FM en stereo is.

- 4** Druk op de toets **MEMORY** op het voorste bedieningspaneel.  
Een voorinstellingsnummer zal in het display flitsen.
- 5** Druk op **TUNING** **◀◀◀** of **▶▶▶** op het voorpaneel om het gewenste voorinstellingsnummer te selecteren.
- 6** Druk opnieuw op **MEMORY** op het voorste bedieningspaneel.  
Het station wordt opgeslagen.
- 7** Herhaal stap 3 tot 6 om andere stations op te slaan.

### Om af te stemmen op een station met een zwak signaal

Druk herhaaldelijk op **TUNING** **◀◀◀** of **▶▶▶** bij stap 3 om handmatig op het station af te stemmen.

### Om alle opgeslagen stations te wissen

Druk op de toets **MEMORY** en houdt u erbij de toets binnen ca. 2 seconden gedrukt, totdat op het scherm "CLEAR ALL" verschijnt en druk vervolgens weer op **MEMORY**; de radiostations zijn gewist.

- Indien u toevallig in de modus "CLEAR ALL" ("ALLES WISSEN") terecht komt maar het geheugen niet wilt wissen, dan drukt u op geen toets. Een paar seconden later zal de aankondiging "CLEAR ALL" vanzelf uit de display verdwijnen en de normale modus zal worden hersteld.

#### **N** Opmerking

Als alle stations al zijn ingevoerd, zal de boodschap **MEM FULL** een tel in het display weergegeven worden. Vervolgens zal een voorinstellingsnummer op het display flitsen. Om een voorinstellingsnummer te wijzigen volgt u stap 5 en 6 zoals boven beschreven.

### Naar de radio luisteren

Radio zenders eerst in de DVD-ontvanger geheugen opslaan (zie "Radiozenders in het geheugen opslaan").

- 1** Druk op **BAND** totdat **AM** of **FM** in het display wordt weergegeven.  
Er is op het laatst ontvangen station afgestemd.
- 2** Druk herhaaldelijk op **PRESET +/-** om het vooraf ingestelde station dat u wilt horen te selecteren.  
Telkens wanneer u op de knop drukt, zal de DVD-ontvanger op een vooraf ingesteld station afgestemd worden.
- 3** U stelt het volume in door herhaaldelijk te draaien aan de **VOLUMEKNOP (+)** of **(-)** of door op **VOLUME** te drukken op de afstandsbediening).

### Om de radio uit te schakelen

Druk op **POWER** om de DVD/CD-ontvanger uit te schakelen of om een andere functiemodus te selecteren (CD/DVD, VIDEO1, VIDEO2 of TV-AUDIO).

### Om te luisteren naar niet vooraf ingestelde radiostations

- Gebruik handmatige of automatische afstemming bij stap 2.
- Druk voor handmatige afstemming herhaaldelijk op **TUNING/SKIP** **◀◀◀** of **▶▶▶** op het voorpaneel.
- Druk voor automatisch afstemmen op **TUNING/SKIP** **◀◀◀** of **▶▶▶** en houd deze knop ongeveer twee seconden ingedrukt op het voorpaneel.

### Een van tevoren geprogrammeerde radiostation direct kiezen

U kunt de numerieke toetsen van de afstandbediening gebruiken om de van tevoren geprogrammeerde radiostation te kiezen.

Bij voorbeeld, om naar de van tevoren geprogrammeerde radiostation 4 te luisteren, drukt u op de toets 4 op de afstandbediening. Om naar de van tevoren geprogrammeerde radiostation 19 te luisteren, drukt u op de toets 1 en vervolgens (binnen 3 seconden) op de toets 9.

#### Tip

- **Als een FM-programma luidruchtig is**  
Druk op **MONO/ST.** op het voorpaneel zodat de aanduiding "STEREO" uit het display verdwijnt. Er zal nu geen stereo-effect meer zijn, maar de ontvangst zal beter worden. Druk opnieuw op de knop om het stereo-effect te herstellen.
- **Om de ontvangst te verbeteren**  
Stel de positie van de antenne opnieuw in.

## De radio bedienen (vervolg)

### Werken met RDS

Dit apparaat is met RDS (Radio Data System – een systeem voor datatransmissie door de radio) uitgerust, welk systeem de ontvangst van een grote variëteit gegevens door de radio in het frequentiegebied mogelijk maakt. Thans wordt RDS in veel landen gebruikt en is een systeem voor overbrenging van oproepsignalen van de radiostation of informatie over de radiozendstation, van beschrijving van het programma der station, tekstbericht voor de radiostation of details voor de muziekkeuze en de juiste tijd.

### Instelling van het RDS

Als u het apparaat op een FM-station hebt ingesteld en als deze station RDS-gegevens inhoudt, zal het apparaat de oproepsignalen van de station automatisch laten zien en op het scherm zal de RDS-indicator blinken, net zoals de volgende indicators: van het programma voor RDS-services (PS), voor identificatie van het programmatype (PTY), de radiotekst (RT) en de juiste tijd (CT) indien door de radiostation uitgezonden.

### Display opties van het RDS

Het systeem RDS kan naast het belangrijkste oproepsignaal dat bij de eerste instelling van de radiostation verschijnt, verschillende informatie uitzenden. Als de RDS normaal functioneert, zullen de naam van de radiostation, de radiozender of de letters van het oproepsignaal op het scherm verschijnen. Door op de toets **RDS** op de afstandbediening te drukken, kunt u de verschillende gegevenstypes achter elkaar kiezen:

**(PS ↔ FREQUENCY ↔ PTY ↔ RT ↔ CT)**

- **PS (Program service name)** – de naam van het kanaal wordt op het scherm getoond.
- **PTY (Program type recognition)** – de naam van het programmatype wordt op het scherm getoond.
- **RT (Radiotext)** – "tekst"-bericht dat speciale informatie uit de radiozender inhoudt. Merkt u op dat dit bericht op het scherm kan worden verplaatst zodat het hele bericht kan worden gezien.
- **CT (Time controlled by the channel)** – deze optie maakt het mogelijk, de juiste tijd te ontvangen en ze op het scherm te laten zien.

### Opmerking

- Naar voorkeur kunnen sommige RDS radiostations een gedeelte van deze additionele opties niet als inhoud hebben. Als de gewenste informatie over de geselecteerde modus niet wordt uitgezonden, verschijnt op het scherm een van de volgende berichten: **PTY NONE, RT NONE, CT NONE, PS NONE.**

### Een programma zoeken (PTY)

Het grootste voordeel van het RDS is de bekwaamheid van dit systeem de radio-uitzendingen met de codes voor identificatie van de programmatype (PTY) te coderen, met die de types van de reëel uitgezondene radio-uitzendingen worden aangeduid. De volgende lijst geeft de afkortingen op die voor de benoeming van alle programma's (PTY) zijn gebruikt, samen met de toelichtingen van deze programmatypes:

NEWS	Nieuws
AFFAIRS	Actualiteitenrubriek
INFO	Informatie
SPORT	Sport
EDUCATE	Opleidingsprogramma's
DRAMA	Drama
CULTURE	Cultuur
SCIENCE	Wetenschap
VARIED	Verschillende praatprogramma's
POP M	Popmuziek
ROCK M	Rockmuziek
EASY M	Lichte muziek
LIGHT M	Klassieke muziek
CLASSICS	Ernstige klassieke muziek
OTHER M	Andere muziek
WEATHER	Weerbericht
FINANCE	Financieel programma
CHILDREN	Kinderprogramma
SOCIAL	Programma's met sociale thematiek
RELIGION	Religieuze uitzendingen
PHONE IN	Programma's met deelname live per telefoon
TRAVEL	Reizen en toerisme
LEISURE	Vrije tijd en hobby
JAZZ	Jazz muziek
COUNTRY	Country muziek
NATION M	Nationale muziek
OLDIES	Oude muziek
FOLK M	Volksmuziek
DOCUMENT	Documentaire programma's
TEST	Bericht voor testalarm van de radiostation
ALARM 1	In noodsituaties uitgezonden informatie

U kunt een bepaald programmatype (PTY) op de volgende manier zoeken:

- 1 Druk op de toets BAND om de modus FM te kiezen.**
- 2 Druk op de toets PTY op de afstandbediening en op het scherm zal het laatste gekozen PTY verschijnen.**
- 3 Druk herhaaldelijk op de toets PTY om het gewenste PTY te kiezen.**
- 4 Als u het PTY hebt gekozen, druk op PTY SEARCH.** Het apparaat zal automatisch met het zoeken beginnen. Als de station wordt ingesteld, houdt het met het zoeken op.

## Andere functie

### Instelling slaaptimer

U kunt de DVD/CD receiver zo instellen, dat deze automatisch op een bepaald tijdstip wordt uitgeschakeld.

#### **1** Druk op SLEEP om de gewenste slaaptijd in te stellen.

De indicator SLEEP en de slaaptijd wordt in het display weergegeven.

#### **2** Elke keer dat u op SLEEP drukt, verandert de instelling volgens deze volgorde:

SLEEP 90 → 80 → 70 → 60 → 50 → 40 → 30 → 20 → 10 → OFF

#### **N** Opmerking

- U kunt de tijd die zal verstrijken voordat de DVD/CD-ontvanger wordt uitgeschakeld controleren.

Druk op SLEEP. De overblijvende tijd wordt in het display weergegeven.

### Dimmer

Deze functie licht de display en de volume-LED op als het toestel aan staat.

Druk herhaaldelijk op de DIMMER toets.

### Mute

Druk op MUTE om het geluid uit te schakelen.

U kan bijvoorbeeld het geluid van uw toestel uitzetten om een telefoon te beantwoorden. De "MUTE"-indicator knippert in het display.

### Aansluiting voor hoofdtelefoon

Sluit een stereo hoofdtelefoonplug (Ø3,5mm) op de PHONES ingang aan.

Wanneer u de hoofdtelefoon (niet meegeleverd) aansluit worden de luidsprekers automatisch uitgeschakeld.

### Selecteren van de inputbron

U kan videorecorders gebruiken of andere toestellen die zijn aangesloten op de poorten VIDEO1, VIDEO2-aansluitingen, EURO SCART of op de OPTICAL-aansluiting. Raadpleeg de gebruikershandleiding die bij het toestel werd meegeleverd voor bijkomende informatie over de bediening.

**Druk enkele malen op AUX op de afstandsbediening om de gewenste inputbron te selecteren.**

Elke keer u op deze bron drukt, verandert de functiemodus in de volgende volgorde:

- **VIDEO 1:** voor het selecteren van een analoog signaal van de VIDEO1-, AUDIO IN (L/R)- & VIDEO IN-aansluitingen.
- **VIDEO 1 OPT:** voor het selecteren van het digitale signaal van de OPTICAL IN-ingang.
- **VIDEO 2:** voor het selecteren van een analoog signaal van de VIDEO2-, AUDIO IN (L/R)- & VIDEO IN-aansluitingen.
- **VIDEO2 OPT:** voor het selecteren van het digitale signaal van de VIDEO2- OPTICAL IN-ingang.
- **TV-AUDIO:** voor het selecteren van het TV audiosignaal van de SCART.

#### **N** Opmerkingen

- De optische inputfunctie is enkel beschikbaar wanneer de samplingfrequentie van het andere toestel tussen 32 ~ 96 kHz is.
- U kan ook een inputbron selecteren door op de toets PLAY / FUNCTION te drukken op het voorpaneel. Hou deze toets ongeveer 3 seconden lang ingedrukt en druk er dan enkele malen op om de inputbron te selecteren.

## Lijst met de taalcodes

Geef het juist codenummer voor de beginwaarden "Disc Audio", "Disc Subtitle" en/of "Disc Menu" (Zie pagina 16).

Code	Taal	Code	Taal	Code	Taal	Code	Taal
6565	Afaars	7079	Faroees	7678	Lingala	8375	Slovaaks
6566	Abhaziaans	7082	Frans	7679	Laotiaans	8376	Sloveens
6570	Afrikaans	7089	Fries	7684	Lituaans	8377	Samoaans
6577	Ameharisch	7165	Iers	7686	Lets	8378	Shona
6582	Arabisch	7168	Keltisch (Schots)	7771	Malagassisch	8379	Somali
6583	Assamees	7176	Galicisch	7773	Maori	8381	Albanees
6588	Aymara	7178	Guarani	7775	Macedonisch	8382	Servisch
6590	Azerbajaans	7185	Gujarati	7776	Malajalam	8385	Soedanees
6665	Bashkir	7265	Hausa (Hamitisch)	7778	Mongools	8386	Zweeds
6669	Wit-Russisch	7273	Hindi	7779	Moldavisch	8387	Swahili
6671	Bulgaars	7282	Kroatisch	7782	Marathi	8465	Tamil
6672	Bihari	7285	Hongaars	7783	Maleis	8469	Telugu
6678	Bengaals	7289	Armeens	7784	Maltees	8471	Tajikistaans
6679	Tibetaans	7365	Interlingua	7789	Birmaans	8472	Thai
6682	Bretoens	7378	Indonesisch	7865	Nauroe	8473	Tigrinia
6765	Catalaans	7383	IJslands	7869	Nepals	8475	Turkmeens
6779	Corsicaans	7384	Italiaans	7876	Nederlands	8476	Tagalog
6783	Tsjechisch	7387	Hebreeuws	7879	Noors	8479	Tonga
6789	Welsch (Wales)	7465	Japans	7982	Oriya	8482	Turks
6865	Deens	7473	Jiddisch	8065	Panjabi	8484	Tartaars
6869	Duits	7487	Javaans	8076	Pools	8487	Twi
6890	Bhutani	7565	Georgiaans	8083	Pashto, Poesjtje	8575	Oekraïens
6976	Grieks	7575	Kazak	8084	Portugees	8582	Oerdoe
6978	Engels	7576	Groenlands	8185	Quechua	8590	Uzbeeks
6979	Esperanto	7577	Cambodjaans	8277	Rhetoromaans	8673	Vietnamees
6983	Spaans	7578	Kanarees	8279	Roemeens	8679	Volapük
6984	Estlands	7579	Koreaans	8285	Russisch	8779	Wolof
6985	Baskisch	7583	Kashmiers	8365	Sanskrit	8872	Xhosa
7065	Perzisch	7585	Koerdisch	8368	Sindhi	8979	Yoruba
7073	Fins	7589	Kirghiz	8372	Servo-Kroatisch	9072	Chinees
7074	Fiji	7665	Latijn	8373	Singalees	9085	Zoeloe

## Lijst met de landcodes

Geef het juist codenummer voor de beginwaarden "Country Code" (Zie pagina 18).

Code	Land	Code	Land	Code	Land	Code	Land
AD	Andorra	ER	Eritrea	LC	Sint-Lucia	SB	Salomoneilanden
AE	Verenigde Arabische Emiraten	ES	Spanje	LI	Liechtenstein	SC	Seychellen
AF	Afghanistan	ET	Ethiopië	LK	Sri Lanka	SD	Soedan
AG	Antigua-en-Barbuda	FI	Finland	LR	Liberië	SE	Zweden
AI	Anguilla	FJ	Fiji	LS	Lesotho	SG	Singapore
AL	Albanië	FK	Falkland eilanden	LT	Litouwen	SH	Sint-Helena
AM	Armenië	FM	Micronesië	LU	Luxemburg	SI	Slovenië
AN	Nederlandse Antillen	FO	Faeroër eilanden	LV	Letland	SJ	Svalbard en Jan Mayen eilanden
AO	Angola	FR	Frankrijk	LY	Libië	SK	Slovaakse Republiek
AQ	Antarctica	FX	Frankrijk (Europees grondgebied)	MA	Marokko	SL	Sierra Leone
AR	Argentinië	GA	Gabon	MC	Monaco	SM	San Marino
AS	Amerikaans Samoa	GB	Groot Britannië	MD	Moldavië	SN	Senegal
AT	Oostenrijk	GD	Grenada	MG	Madagascar	SO	Somalië
AU	Australië	GE	Georgië	MH	Marshall eilanden	SR	Suriname
AW	Aruba	GF	Frans Guyana	MK	Macedonië	ST	Sao Tomé-en-Principe
AZ	Azerbeidzjan	GH	Ghana	ML	Mali	SU	Vroegere Sovjetunie
BA	Bosnië-Herzegovina	GI	Gibraltar	MN	Mongolië	SV	El Salvador
BB	Barbados	GL	Groenland	MO	Macao	SY	Syrië
BD	Bangladesj	GM	Gambia	MP	Noordelijke Mariannen eilanden	SZ	Swaziland
BE	België	GN	Guinea	MQ	Martinique (Frans)	TC	Turks- en Caicoseilanden
BF	Burkina Faso	GP	Guadeloupe (Frans)	MR	Mauretanië	TD	Tsjaad
BG	Bulgarije	GQ	Equatoriaal Guinea	MS	Montserrat	TF	Zuidelijke Franse gebieden
BH	Bahrain	GR	Griekenland	MT	Malta	TG	Togo
BI	Boeroendi	GS	S. Georgië & Sandwicheilanden.	MU	Mauritius	TH	Thailand
BJ	Benin	GT	Guatemala	MV	Malediven	TJ	Tadjikistan
BM	Bermuda	GU	Guam (USA)	MW	Malawi	TK	Tokelau
BN	Brunei Darussalam	GW	Guinea Bissau	MX	Mexico	TM	Turkmenistan
BO	Bolivië	GY	Guyana	MY	Maleisië	TN	Tunesië
BR	Brazilië	HK	Hong Kong	MZ	Mozambique	TO	Tonga
BS	Bahama's	HM	Heard en McDonald eilanden	NA	Namibië	TP	Oostelijk Timor
BT	Bhoetan	HN	Honduras	NC	Nieuw Caledonië (Frans)	TR	Turkije
BV	Bouvet eiland	HR	Kroatië	NE	Niger	TT	Trinidad en Tobago
BW	Botswana	HT	Haïti	NF	Norfolk eiland	TV	Tuvalu
BY	Belarus	HU	Hongarije	NG	Nigeria	TW	Taiwan
BZ	Belize	ID	Indonesië	NI	Nicaragua	TZ	Tanzania
CA	Canada	IE	Ierland	NL	Nederland	UA	Oekraïne
CC	Cocos (Keeling) eilanden	IL	Israël	NO	Noorwegen	UG	Oeganda
CF	Centraal-Afrikaanse Republiek	IN	Indië	NP	Nepal	UK	Verenigd Koninkrijk
CG	Congo	IO	Brits gebied in de Indische Oceaan	NR	Nauru	UM	USA Minor Outlying eilanden
CH	Zwitserland	IQ	Irak	NU	Niué	US	Verenigde Staten van Amerika
CI	Ivoorkust	IR	Iran	NZ	Nieuw-Zeeland	UY	Uruguay
CK	Cookeilanden	IS	IJsland	OM	Oman	UZ	Oezbekistan
CL	Chili	IT	Italië	PA	Panama	VA	Vatikaanstad
CM	Kameroen	JM	Jamaica	PE	Peru	VC	Saint Vincent & Grenadines
CN	China	JO	Jordanië	PF	Frans-Polynesië	VE	Venezuela
CO	Columbia	JP	Japan	PG	Papoea Nieuw Guinea	VG	(Britse) Maagdeneilanden
CR	Costa Rica	KE	Kenia	PH	Filippijnen	VI	Maagdeneilanden (USA)
CS	Vroeger Tsjechoslovakije	KG	Kirgistan	PK	Pakistan	VN	Vietnam
CU	Cuba	KH	Cambodja	PL	Polen	VU	Vanuatu
CV	Kaapverdië	KI	Kiribati	PM	Saint-Pierre-et-Miquelon	WF	Wallis en Futuna eilanden
CX	Christmas eiland	KM	Comoren	PN	Pitcairn eilanden	WS	Samoa
CY	Cyprus	KN	Saint Kitts & Nevis Anguilla	PR	Puerto Rico	YE	Jemen
CZ	Tsjechische Republiek	KP	Noord Korea	PT	Portugal	YT	Mayotte
DE	Duitsland	KR	Zuid Korea	PY	Paraguay	YU	Joegoslavië
DJ	Djibouti	KW	Koeweit	QA	Qatar	ZA	Zuid-Afrika
DK	Denemarken	KY	Cayman eilanden	RE	Reunion (Frans)	ZM	Zambia
DM	Dominica	KZ	Kazachstan	RO	Roemenië	ZR	Zaire
DO	Dominicaanse republiek	LA	Laos	RU	Russische Federatie	ZW	Zimbabwe
DZ	Algerije	LB	Libanon	RW	Rwanda		
EC	Ecuador			SA	Saedi-Arabië		
EE	Estland						
EG	Egypte						
EH	Westelijke Sahara						

## Verhelpen van problemen

Kijk de volgende gids na voor mogelijke oorzaak van een probleem vooraleer zich tot de service te wenden.

Symptoom	Oorzaak	Correctie
Geen stroom.	<ul style="list-style-type: none"> <li>De netvoedingskabel is niet aangesloten.</li> </ul>	<ul style="list-style-type: none"> <li>Steek de netvoedingskabel in het stopkontakt.</li> </ul>
Er is wel stroom, maar de DVD/CD receiver werkt niet.	<ul style="list-style-type: none"> <li>Er zit geen disc in.</li> </ul>	<ul style="list-style-type: none"> <li>Steek een disc in het apparaat. (Ga na of de DVD of audio CD indicator in het DVD venster oplicht.)</li> </ul>
Geen beeld.	<ul style="list-style-type: none"> <li>De TV is niet ingesteld om het DVD signaal te ontvangen.</li> </ul>	<ul style="list-style-type: none"> <li>Selecteer de juiste video ingang mode op de TV zodat het DVD beeld op het TV scherm verschijnt.</li> </ul>
	<ul style="list-style-type: none"> <li>De videokabel is niet goed aangesloten.</li> </ul>	<ul style="list-style-type: none"> <li>Sluit de videokabel goed aan in de contactbussen.</li> </ul>
	<ul style="list-style-type: none"> <li>De verbonden TV is niet ingeschakeld.</li> </ul>	<ul style="list-style-type: none"> <li>Schakel de TV in.</li> </ul>
Er is geen geluid of alleen een geluid op een zeer zwakke sterkte.	<ul style="list-style-type: none"> <li>De apparatuur verbonden met de audiokabel is niet ingesteld om DVD signalen te ontvangen.</li> </ul>	<ul style="list-style-type: none"> <li>Selecteer de juiste ingangs mode op de audio ontvanger zodat u naar het geluid van de DVD/CD receiver kan luisteren.</li> </ul>
	<ul style="list-style-type: none"> <li>De audiokabels zijn niet goed aangesloten.</li> </ul>	<ul style="list-style-type: none"> <li>Sluit de audiokabel goed aan in de contactbussen.</li> </ul>
	<ul style="list-style-type: none"> <li>Het apparaat verbonden met de audiokabel is uitgeschakeld.</li> </ul>	<ul style="list-style-type: none"> <li>Schakel het apparaat verbonden met de audiokabel in.</li> </ul>
	<ul style="list-style-type: none"> <li>Het geluidssnoer is beschadigd.</li> </ul>	<ul style="list-style-type: none"> <li>Vervang dit.</li> </ul>
Het beeld is van slechte kwaliteit.	<ul style="list-style-type: none"> <li>De disc is vuil.</li> </ul>	<ul style="list-style-type: none"> <li>Reinig de disc.</li> </ul>
De DVD/CD receiver start niet met weergave.	<ul style="list-style-type: none"> <li>Er zit geen disc in.</li> </ul>	<ul style="list-style-type: none"> <li>Steek een disc in. (Ga na of de DVD, of audio CD indicator in het DVD venster oplicht.)</li> </ul>
	<ul style="list-style-type: none"> <li>Een onspeelbare disc werd ingestoken.</li> </ul>	<ul style="list-style-type: none"> <li>Steek een speelbare disc in. (Controleer het type van de disc, het kleursysteem en de regionale code.)</li> </ul>
	<ul style="list-style-type: none"> <li>De disc zit omgekeerd.</li> </ul>	<ul style="list-style-type: none"> <li>Steek de disc met de speelkant naar onder.</li> </ul>
	<ul style="list-style-type: none"> <li>De disc zit niet in de leidraad.</li> </ul>	<ul style="list-style-type: none"> <li>Steek de disc in de disc lade in de leidraad.</li> </ul>
	<ul style="list-style-type: none"> <li>De disc is vuil.</li> </ul>	<ul style="list-style-type: none"> <li>Reinig de disc.</li> </ul>
	<ul style="list-style-type: none"> <li>Er staat een menu op het TV scherm.</li> </ul>	<ul style="list-style-type: none"> <li>Druk op SETUP toets om het menu scherm uit te schakelen.</li> </ul>
	<ul style="list-style-type: none"> <li>De classificatie is ingesteld.</li> </ul>	<ul style="list-style-type: none"> <li>Wis de classificatie functie uit of verander het classificatie niveau.</li> </ul>
	<ul style="list-style-type: none"> <li>De stekers en de stekerbussen zijn vuil.</li> </ul>	<ul style="list-style-type: none"> <li>Veeg ze af met een doek die enigszins bevochtigd is met alcohol.</li> </ul>
Er wordt een zware bromtoon of ruis gehoord.	<ul style="list-style-type: none"> <li>De disk is vuil.</li> </ul>	<ul style="list-style-type: none"> <li>Maak de disk schoon.</li> </ul>
	<ul style="list-style-type: none"> <li>De luidsprekers en de componenten zijn niet goed verbonden.</li> </ul>	<ul style="list-style-type: none"> <li>Sluit de luidsprekers en de componenten goed vast aan.</li> </ul>
	<ul style="list-style-type: none"> <li>De DVD/CD receiver is te dicht bij de TV geplaatst.</li> </ul>	<ul style="list-style-type: none"> <li>Verplaats uw TV, zodat deze verder van de geluidscomponenten staan</li> </ul>



## Verhelpen van problemen (vervolg)

Symptoom	Oorzaak	Correctie
Men kan niet op radiostations afstemmen.	• De antenne is onjuist aangesloten of geplaatst.	• Sluit de antennes correct aan.
	• De signaalsterkte van de stations is te zwak (bij afstemmen met automatische afstemming).	• Pas de antennes aan en sluit een externe antenne aan indien nodig.
	• Er zijn geen stations vooraf ingesteld of vooraf ingestelde stations zijn gewist (bij afstemmen door vooraf ingestelde stations te zoeken).	• Stem handmatig op het station af.
		• Stel de stations vooraf in (pagina 29).
De afstandsbediening werkt niet goed.	• De afstandsbediening is niet gericht op de afstandssensor van de DVD/CD receiver.	• Richt de afstandsbediening op de afstandssensor van de DVD/CD receiver.
	• De afstandsbediening is te ver verwijderd van de DVD/CD receiver.	• Opereer de afstandsbediening binnen een bereik van 23 voet (7m).
	• Er is een obstructie tussen de afstandsbediening en de DVD/CD receiver.	• Verwijder de obstructie.
	• De batterijen in de afstandsbediening zijn uitgeput.	• Vervang de batterijen door nieuwe.
De Pro Logic II-geluidsmodus kan niet gewijzigd worden.	• Het systeem kan niet veranderen tijdens het afspelen van een MP3 of WMA-disk.	• Plaats een CD-schijf.
Het display op het voorpaneel is te vaag.	• Er wordt niets op het display weergegeven.	• Druk op DIMMER op de afstandsbediening.

## Specificaties

[Algemeen]	Stroomtoevoer	Raadpleeg het etiket (op de onderzijde)		
	Stroomverbruik	Raadpleeg het etiket (op de onderzijde)		
	Massa	5.9 kg		
	Externe afmetingen (B x H x D)	360 x 82 x 344 mm		
	Werkingscondities	Temperatuur: van 5 tot 35 graden Celsius. Werkingsstatus: horizontaal.		
	Werkingsvochtigheid	5% tot 85%		
[CD/DVD]	Laser	Halfgeleiderslaser, golflengte 650 nm		
	Signal system	PAL 625/50, NTSC 525/60		
	Frequentiebereik (audio)	150 Hz tot 18 kHz		
	Verhouding signaal en ruis (audio)	Meer dan 70 dB (1 kHz, NOP, 20 kHz LPF/A-Filter)		
	Dynamisch bereik (audio)	Meer dan 70 dB		
	Harmonische vervorming (audio)	0,5 % (1 kHz, bij 12W) (20 kHz LPF/A-Filter)		
[Video]	Video-ingang	1,0 V (p-p), 75 Ω, negatieve sync., RCA jack x 2/ SCART (TO TV)		
	Video-uitgang	1,0 V (p-p), 75 Ω, negatieve sync., RCA jack x 1/ SCART (TO TV)		
	S-video-uitgang	(Y) 1.0 V (p-p), 75 Ω, negative sync., Mini DIN 4-pin x 1 (C) 0.3 V (p-p), 75 Ω		
[Afstemmer]	[FM]	Afstemmingsbereik	87.5 - 108.0 MHz of 65.0 - 74.0 MHz, 87.5 - 108.0 MHz	
		Tusseliggende frequentie	10.7 MHz	
		Verhouding signaal en ruis	60 dB (Mono)	
	[AM [MW]]	Afstemmingsbereik	522 - 1,611 kHz of 530 - 1,610 kHz	
		Tusseliggende frequentie	450 kHz	
[Versterker]	Stereomodus	35W + 35W (8Ω bij 1 kHz, THD 10 %)		
	Surround mode (* Afhankelijk van de instellingen van de geluidsmodus en de bron, kan geluidsuitvoer zijn. )	Voor: 35W + 35W (THD 10 %) Midden*: 35W Surround*: 35W + 35W (8Ω bij 1 kHz, THD 10 %) Subwoofer*: 50W (8Ω bij 30 Hz, THD 10 %)		
	Ingangen	VIDEO 1, VIDEO 2, OPTICAL AUDIO, SCART		
	Uitgangen	VIDEO 1 (AUDIO OUT) : 2 V PHONES: (32 Ω, 0.8 W)		
	[Luidsprekers]	Type	Satelliet luidspreker (LHS-D6430T)	Passive Subwoofer (LHS-D6430W)
Impedantie		8 Ω	8 Ω	
Frequentierespons		130 - 20,000 Hz	60 - 150 Hz	
Verhouding geluidsdrukke		87 dB/W (1m)	88 dB/W (1m)	
Gemeten ingangsvermogen		35W	50 W	
Max. ingangsvermogen r		70 W	100 W	
Netto afmetingen (B x H x D)		95 x 140 x 95 mm	160 x 350 x 325 mm	
Netto gewicht		0.6 kg	4.3 kg	
[Meegeleverde accessoires]	<ul style="list-style-type: none"> <li>• Audiokabel . . . . .1</li> <li>• Luidsprekers . . . . .6</li> <li>• Afstandsbediening . . . . .1</li> <li>• AM-lusantenne . . . . .1</li> <li>• Videokabel . . . . .1</li> <li>• Luidsprekerkabels . . . . .5</li> <li>• Batterijen (AAA) . . . . .2</li> <li>• FM-antenne . . . . .1</li> </ul>			

\* Ontwerpen en specificaties kunnen zonder tegenbericht gewijzigd worden.



**P/N: 3828R-**