

安全注意事项

在低于海拔3280英尺(1000米)的地方使用此显示屏收看节目时，能获得最好的画面和音响效果。在气温低于-25°C的环境中，不能运输及使用此显示屏，否则会造成显示屏本身的机壳断裂。

室内安装

警告

不要将显示屏放置在太阳光能够直射的地方或电暖气等发热物体或热源的旁边。

- * 否则将会引起火灾。

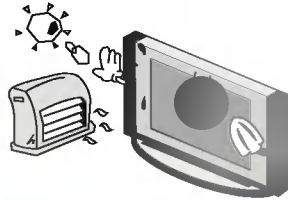

注意

显示屏的屏幕设计为宽屏幕，放置时请勿竖放。

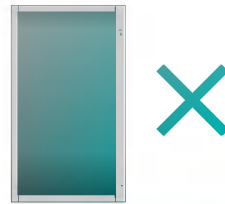

室外安装

警告

不要将显示屏放置在漏雨，浴室等潮湿的地方。

- * 否则将会引起火灾或电击。

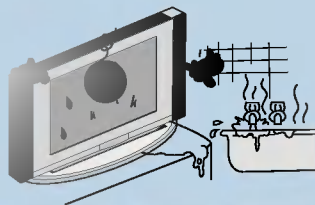

安装在室内与室外天线之间弯曲的天线连接部位要防止雨水的侵蚀。

- * 否则雨水将会破坏显示屏内部设备并导致电击。

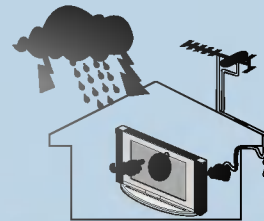

警告

必须连接地线。

- * 如果没有连接地线的话，有可能会发生因漏电而引起触电的危险。
- * 如果放到地面上不可能的话，请雇佣一位已取得专业电器资格的技术人员来为您安装分离的断路器。
- * 不要通过电话线、避雷针或煤气管道来连接。

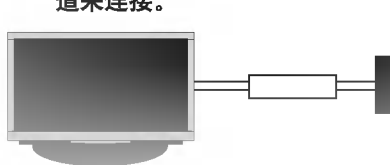

警告

手湿的时候，请不要接触电源插头。

- * 否则将会导致触电。



安全注意事项分为两种形式，其各自的含义如下所示：

⚠ 警告 若违反此指示说明，将有导致人员伤亡的可能。

⚠ 注意 若违反此指示说明，将会有导致显示屏轻微损伤或被损坏的可能。

⚠ 是在特定条件下有发生危险的可能，因此请注意此符号。

⚠ 注意

进行移动之前，请务必关闭电源，拔掉电源插头和它的连接线。

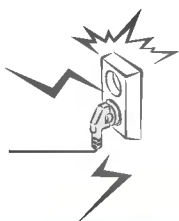

⚠ 注意

不要将显示屏安装在类似书架或搁物架的上面。

* 显示屏需要放在通风的地方。

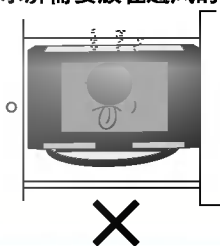

在桌面上放置显示屏时，注意不要把显示屏放在桌子的边缘。

* 否则可能导致显示屏跌落，严重伤害儿童或大人的安全或严重损伤显示屏。



⚠ 注意

室外天线不要安装在高压电或其它易导电的电线、配电线路的附近。

* 否则可能导致电击。

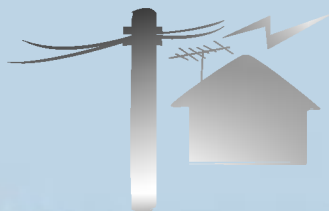

室外天线与高压线之间要有足够的距离，甚至当高压线跌落时，两者之间也碰撞不上。

* 否则将会产生电击。

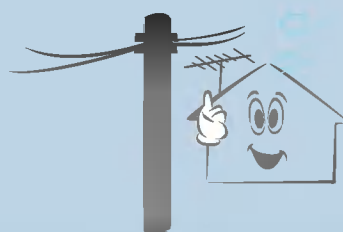

⚠ 注意

拔电源时，不要抓住电线拔，要抓住插座拔。

* 否则将会导致火灾。

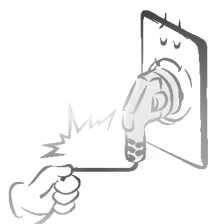

电线不能放在任何发热的物体(如加热器等)的旁边。

* 否则将会导致火灾或电击。

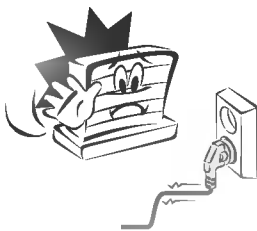

当电源或插头有损坏时，或电线有一部分裸露时，请勿使用。

* 否则将会导致火灾或电击。



安全注意事项

警告

显示屏的顶部不要放置任何装有液体的容器。

* 否则将会发生火灾或导致电击。



不要将任何物体插入显示屏通风口。

* 否则将会引起电击或火灾。

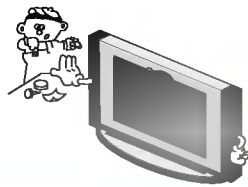

不要在显示屏上放置重物。

* 否则将会对儿童或成年人造成危害。

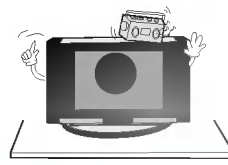

警告

不要用水清洗显示屏。

* 否则将会引起火灾或电击。

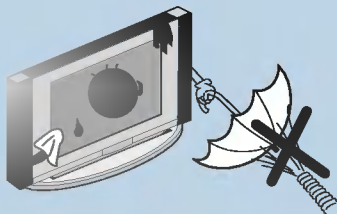

如果显示屏发出烟味或其它异味，请立即关闭显示屏，拔下电源插头，并与销售商或维修中心联系。

* 否则将会引起火灾或电击。

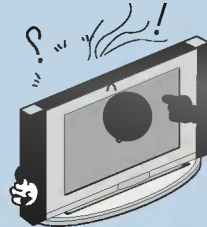

警告

请勿自己维修显示屏，需要维修时请与供应商或维修中心联系。

* 否则有可能损坏显示屏或发生电击。

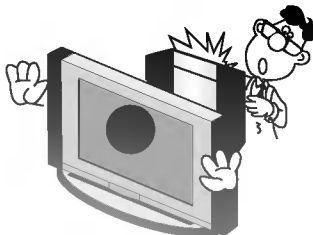

雷电天气，请拔下电源插头，且不要触摸天线。

* 否则有可能损坏显示屏或发生电击。

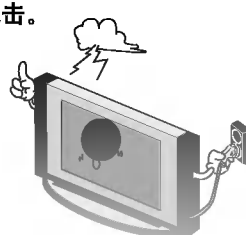

⚠ 注意

请妥善保管用过的电池，以防儿童误食。

- * 如果儿童吞食了电池，请立即送往医院。

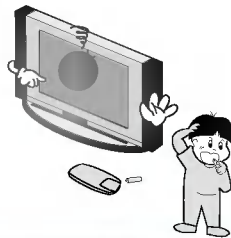

⚠ 注意

扬声器与显示屏装配在一起的情况下，要通过搬动显示屏进行移动。

- * 否则将会使显示屏跌落，造成对儿童、成年人、以及显示屏的损坏。

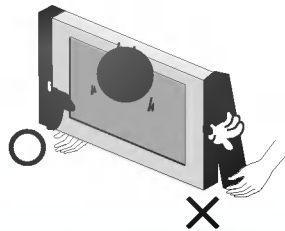

⚠ 注意

要避免让一幅固定的图像长时期在屏幕上停留(超过10小时)。当长时间收看静止的录像节目、图像的画面比率设置为4:3或屏幕上显示节目标签时，所收看的固定图像的余像会残留在显示屏上。

⚠ 注意

清洁电视时，要将电源插头拔下。切勿使用湿布，或喷雾式清洁剂。

- * 否则有可能引起火灾或电击。

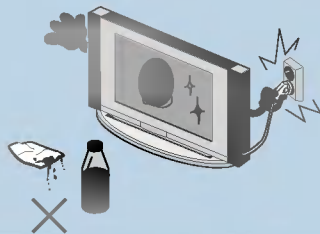

每年联系一次维修中心，对显示屏进行内部维修。

- * 沉积的灰尘会引起机械故障或火灾。

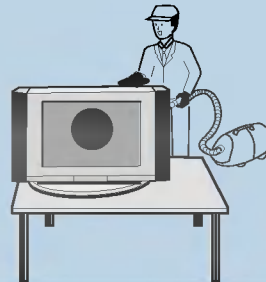

⚠ 注意

眼睛与屏幕之间的距离应是屏幕对角线的5~7倍。

- * 否则眼睛将会受到伤害。

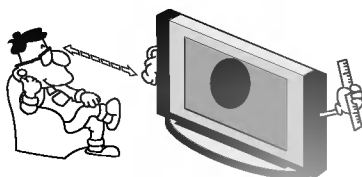

室内无人或长时间不使用电视机时，请拔掉电源插头。

- * 插头老化或漏电时，沉积的灰尘可能引起火灾或电击。



只能使用符合规格的电池。

- * 否则将会引起火灾或电击。

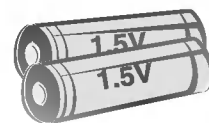

各部分名称

< 前面板 >

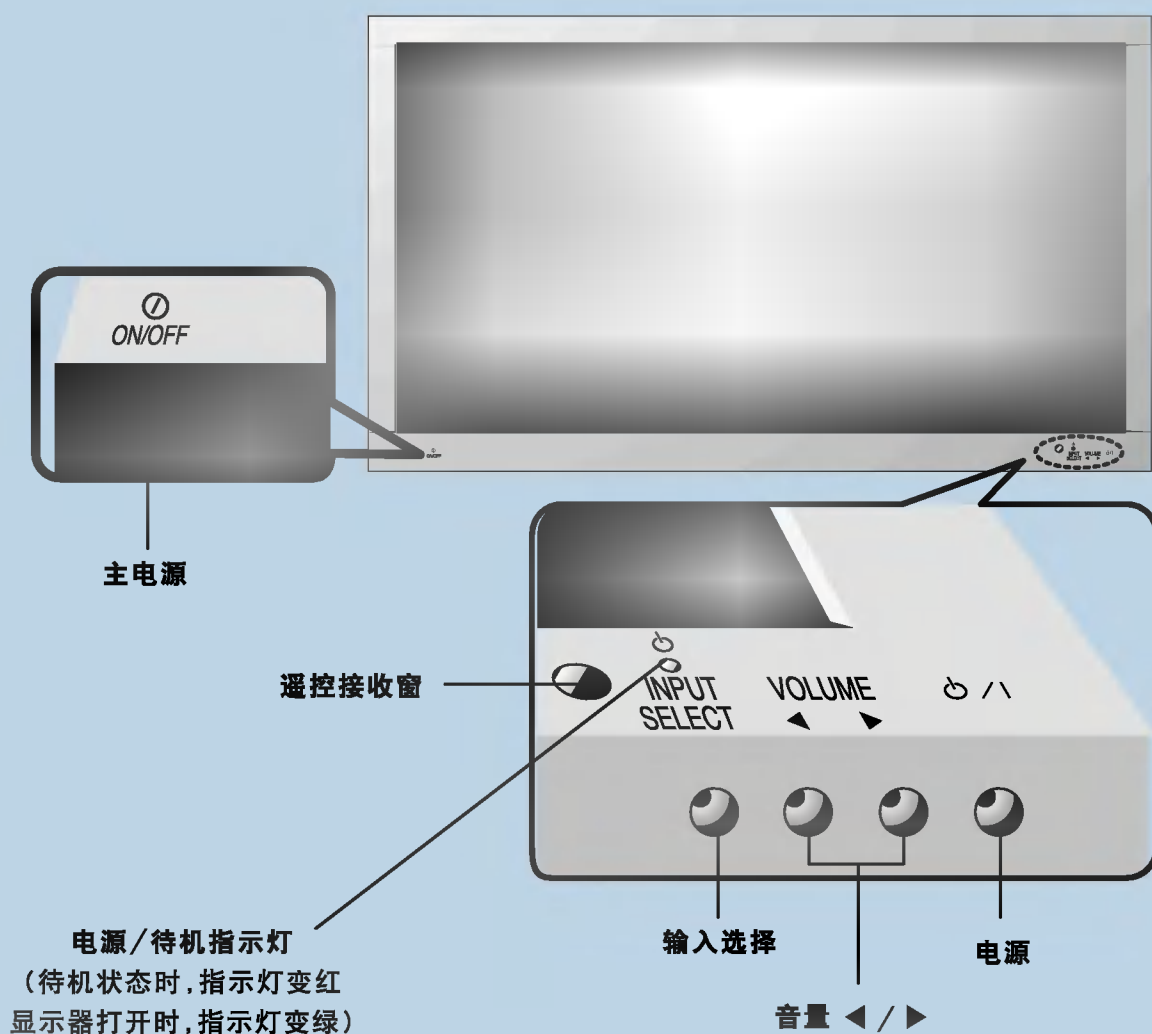

< 后面板 >

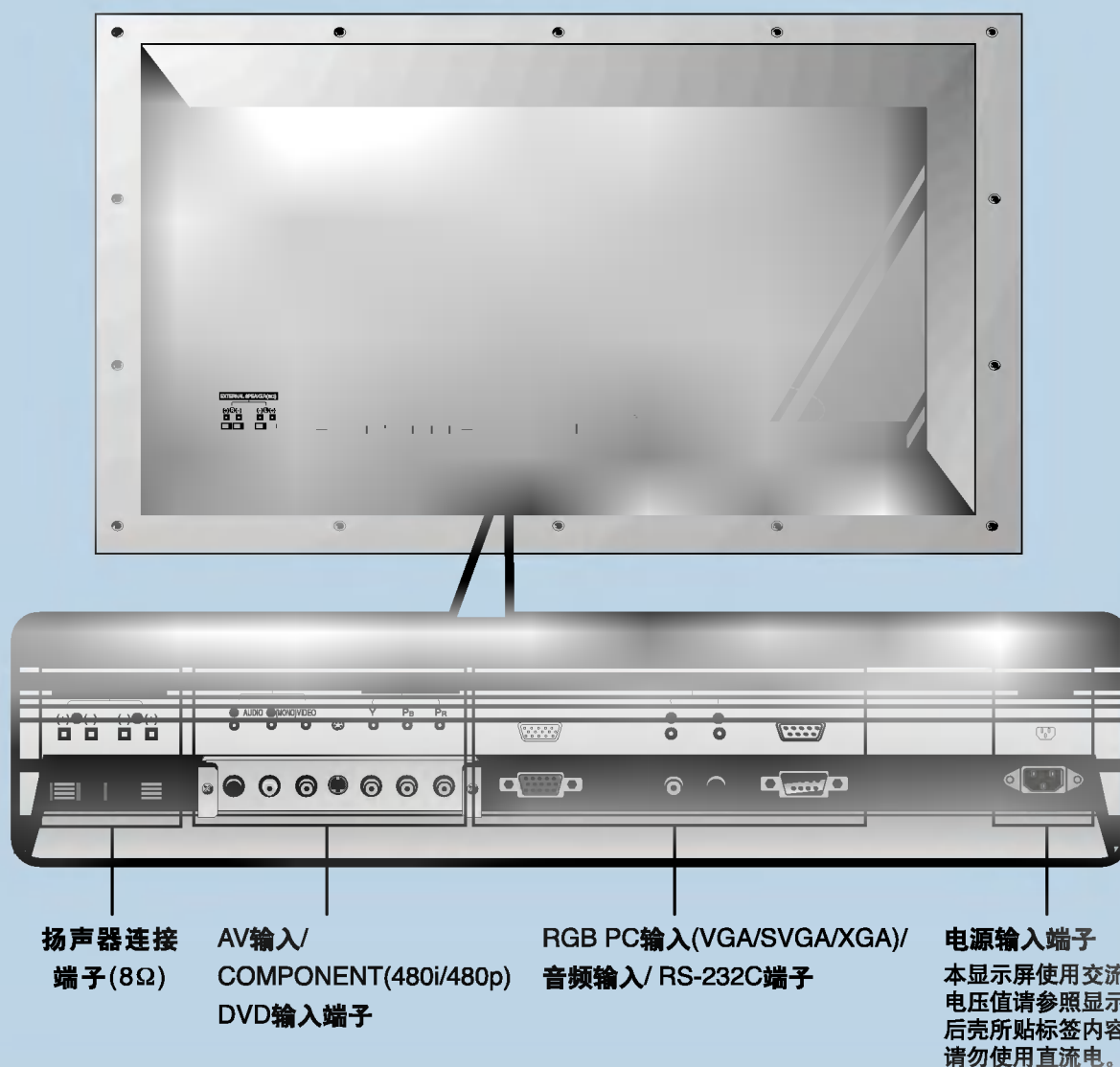

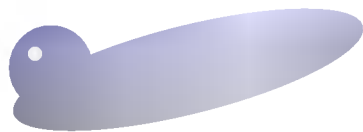

D-15插针连接线



电源线



遥控器

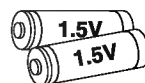

碱性电池

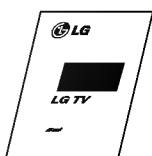

说明书

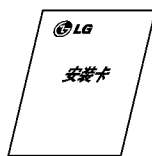

安装卡



保修说明

可选的附加物

- * 通过下列可选择的附加物品的调节，您可以增加观看的效果。
- * 要想购买这些产品，请与销售商联系。

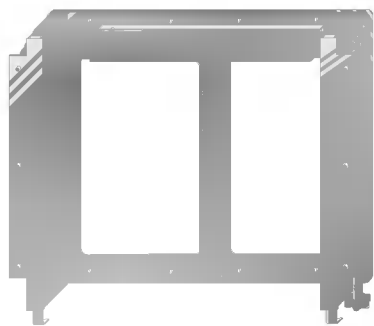

AP-42WA21M系列
(倾斜式壁挂托架)

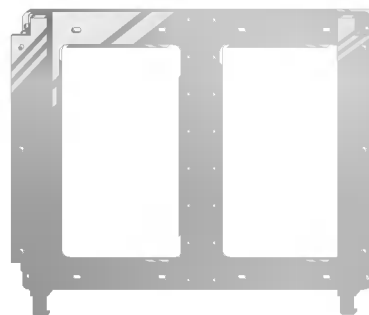

AP-42WA11系列
(壁挂托架)

选择的附加物

- * 通过下列可选择的附加物品的调节，您可以增加观看的效果。
- * 要想购买这些产品，请与销售商联系。

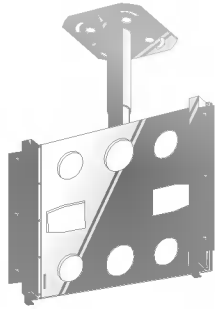

AP-42CA10系列
(天篷式支架)

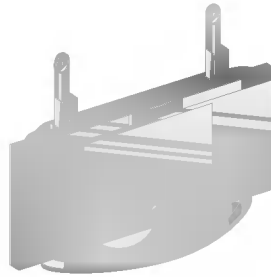

AP-42FA10系列
(落地式支架)

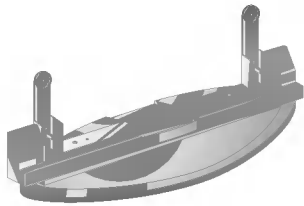

AP-42DA10系列
(台式支架)

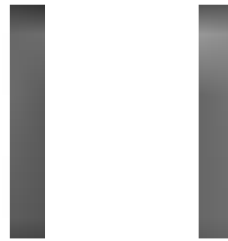

AP-42SA10系列
(扬声器)



AP-42SA10DA系列
(扬声器台式支架)



AP-42SA10FA系列
(扬声器立式支架)



视频连接线



音频连接线

遥控器的按键说明

使用本遥控器时，请将遥控器对准等离子显示屏的遥控接收窗。

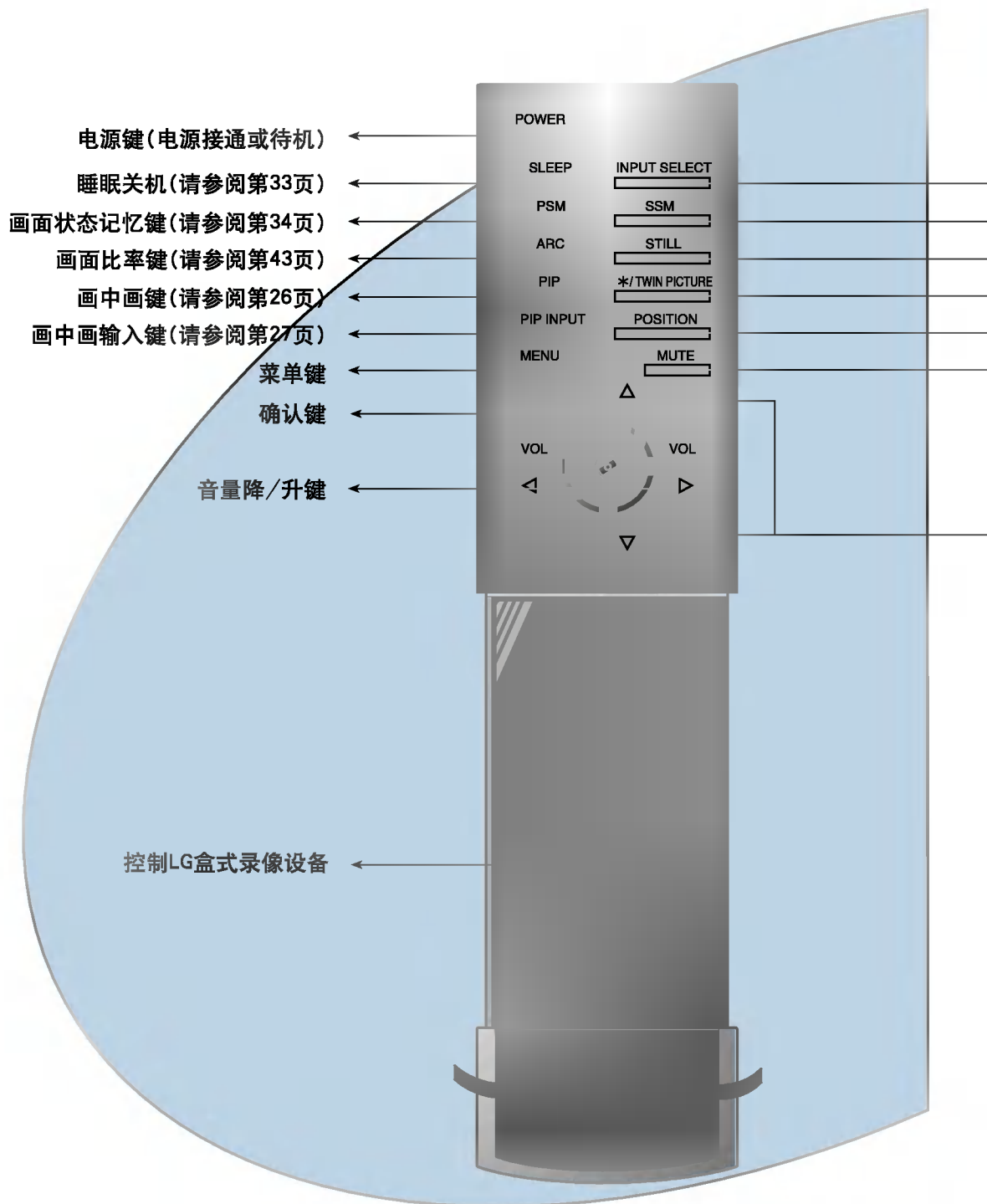

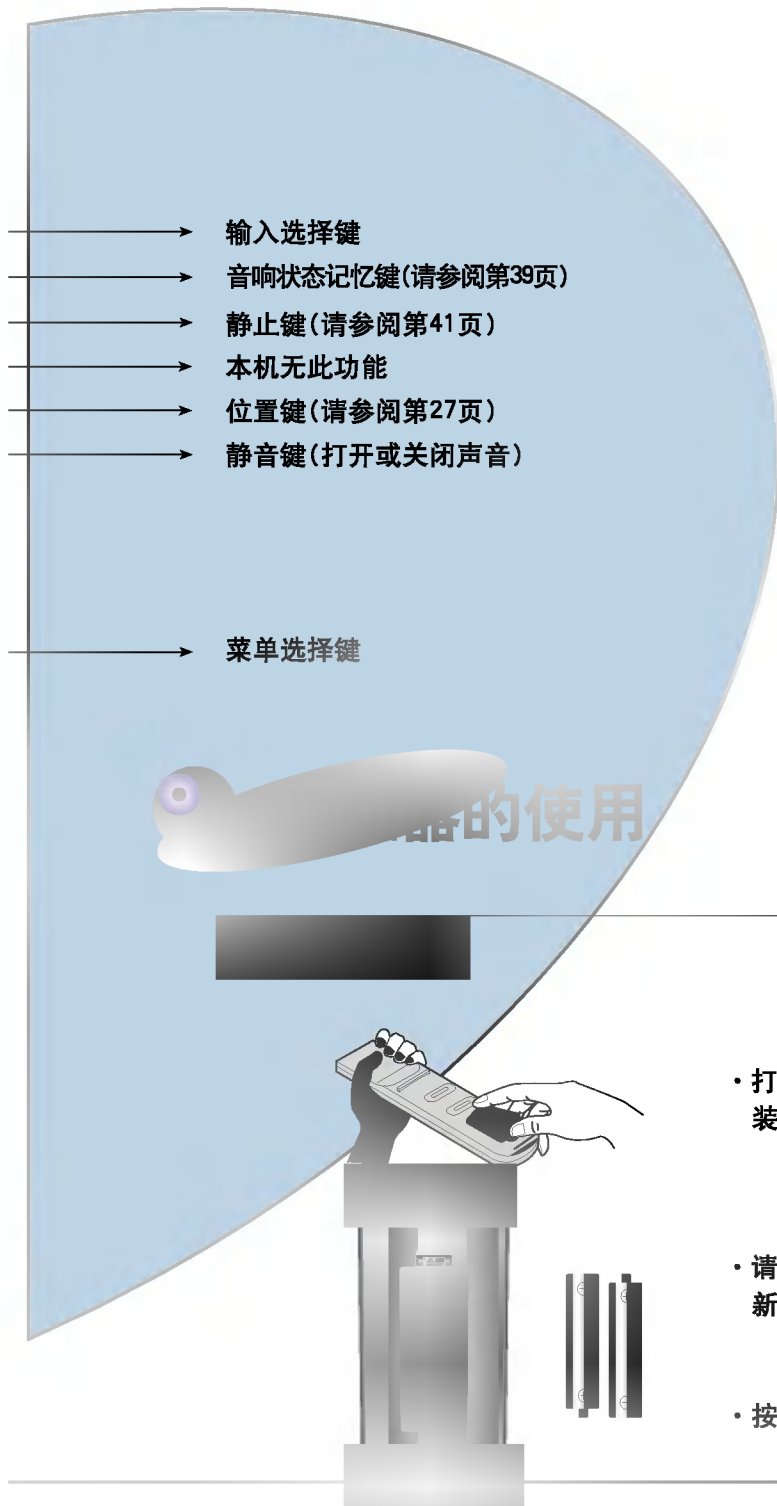

遥控器上的INPUT SELECT(输入选择)键

每按一次该键，便会有不同的模式出现，具体如下所示：

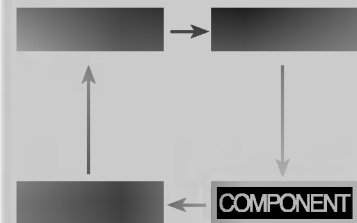

- 打开遥控器背部的电池盒盖，按照正确的极性装入电池。
- 请使用两节AAA型1.5V碱性电池。新旧电池不能混合使用。
- 按照正确的极性安装电池。

等离子显示屏的安装

* 本等离子显示屏可以按多种方式进行安装，如安装在墙壁上(壁式)，安装在桌面上(台式)等。

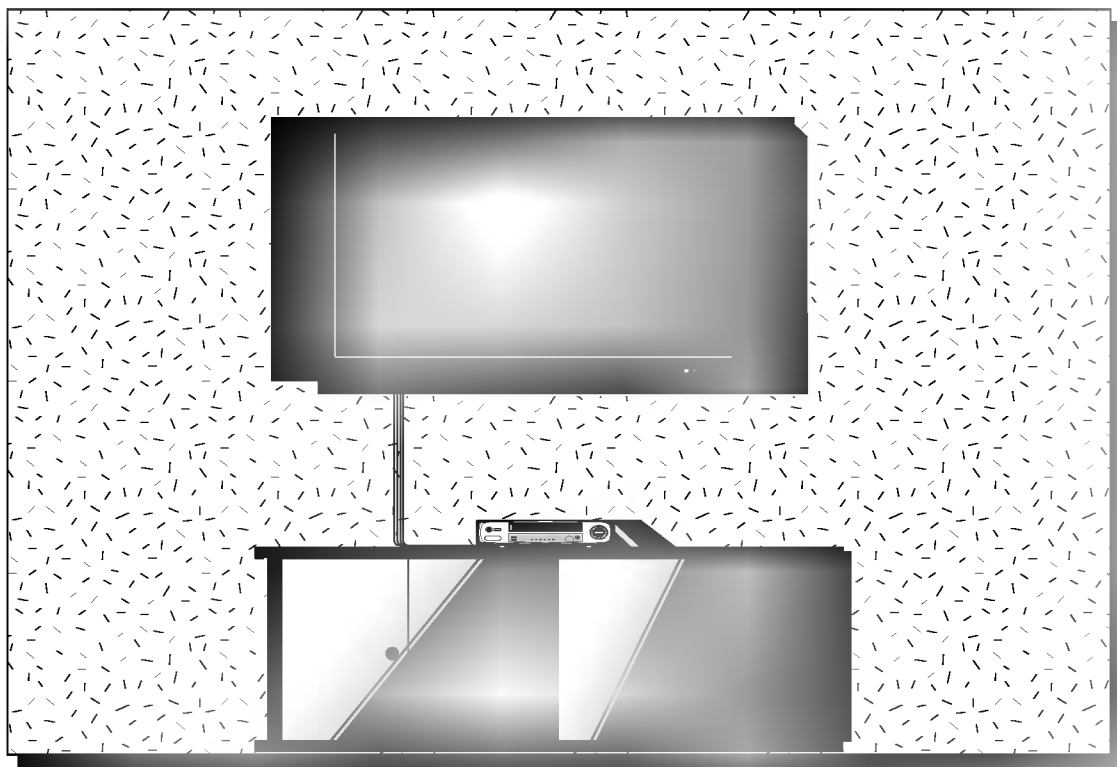
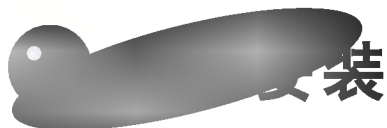

* 如上图所示，显示屏可以安装在墙壁上。
为进一步了解此项内容，请参阅“(倾斜式)壁挂托架安装指南”。



* 为使显示屏安装的安全，它必须安装在适当、规定、通风的地方。

a. →

壁式安装放置时，请清理出最小如右图所示的有足够的通风条件的地方。

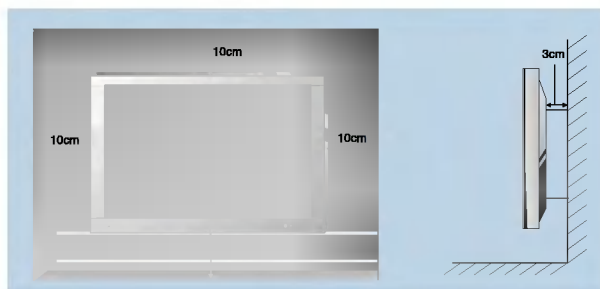

录像机(VCR)节目的接收

- * 显示屏与外部设备连接时，连接端子的颜色要匹配。(Video<视频>→黄色，Audio(L)<音频(左)>→白色，Audio(R)<音频(右)>→红色)。
- * 如果你连接的录像机(VCR)为单声道，进行连接时请将录像机的音频电缆连接到显示屏的AUDIO(L/MONO)<音频(左/单声道)>输入端子中。
- * 当连接的是带S-视频的录像机(VCR)的S-VIDEO端子时，画面质量会比连接到普通视频输入端子的时候有明显的提高。
- * 避免让一幅固定的图像长时间地在屏幕上停留，特别是收看录像节目时的静止图像、4:3图像格式或准备收看的节目标签，否则所收看图像的余像会在屏幕上显现出来。

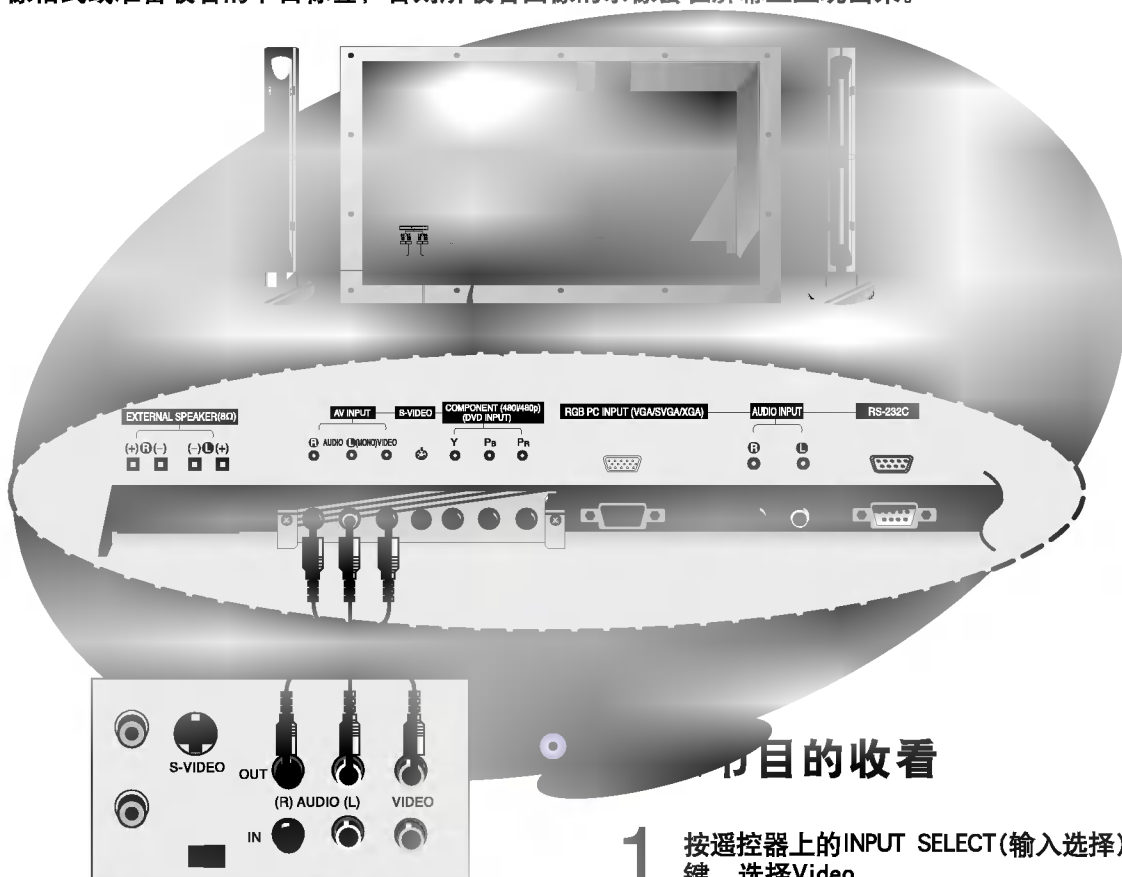

录像机后面板

INPUT SELECT

节目的收看

1 按遥控器上的INPUT SELECT(输入选择)键，选择Video。
(如果连接的是S-视频，则可选择S-Video。)

2 在录像机中插入录像带，按录像机上的PLAY键。



注意

· 为防止图像受到干扰，放置VCR时至少应远离显示屏50cm。

有线电视节目的接收

* 在预订地方有线电台服务后，并安装一个转换器(有线电视接收盒)后，就可以收看有线电视的节目了。

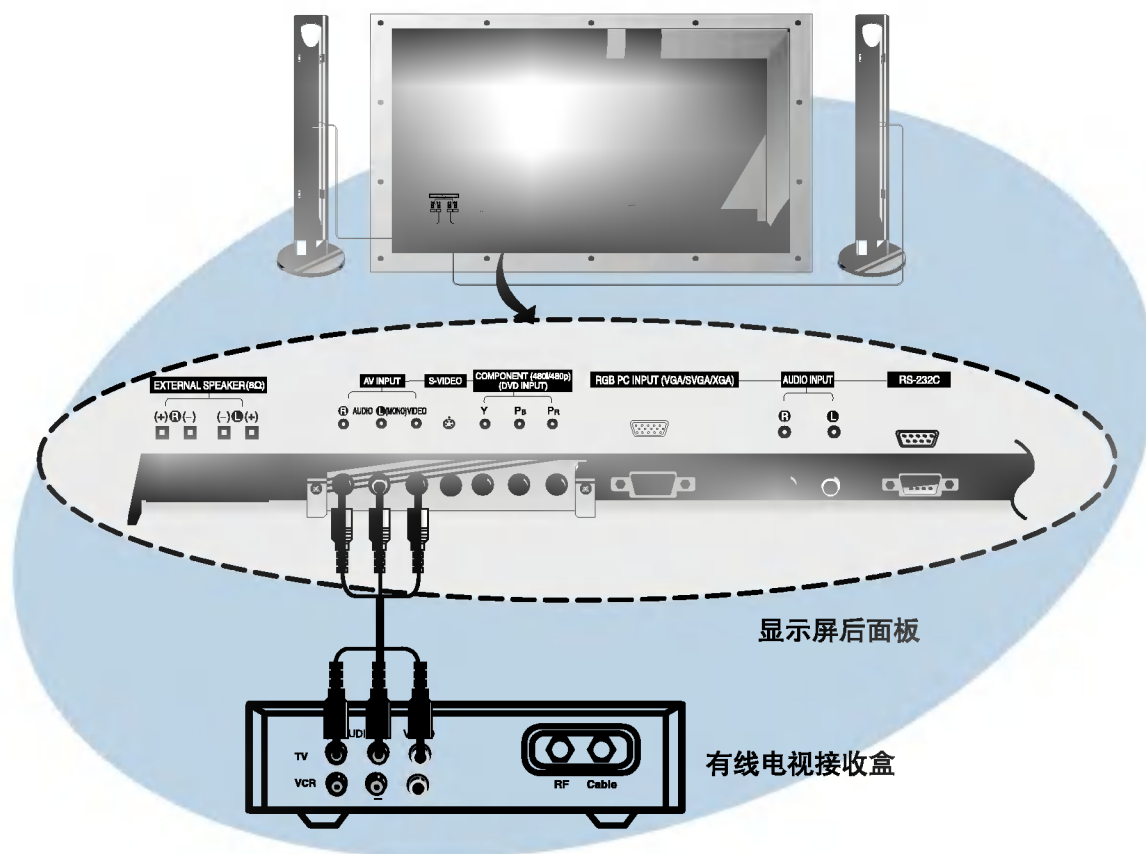

有线电视节目的收看

1 按遥控器上的INPUT SELECT(输入选择)键，选择Video。

INPUT SELECT

2 可通过有线电视接收盒来转换所接收到的有线电视节目。



注意

· 要想接收到更多的有线电视信息，请与当地的有线电视台联系。

其它外部AV设备节目的接收

* 等离子显示屏与其它外部设备进行连接时，连接端子的颜色要匹配。

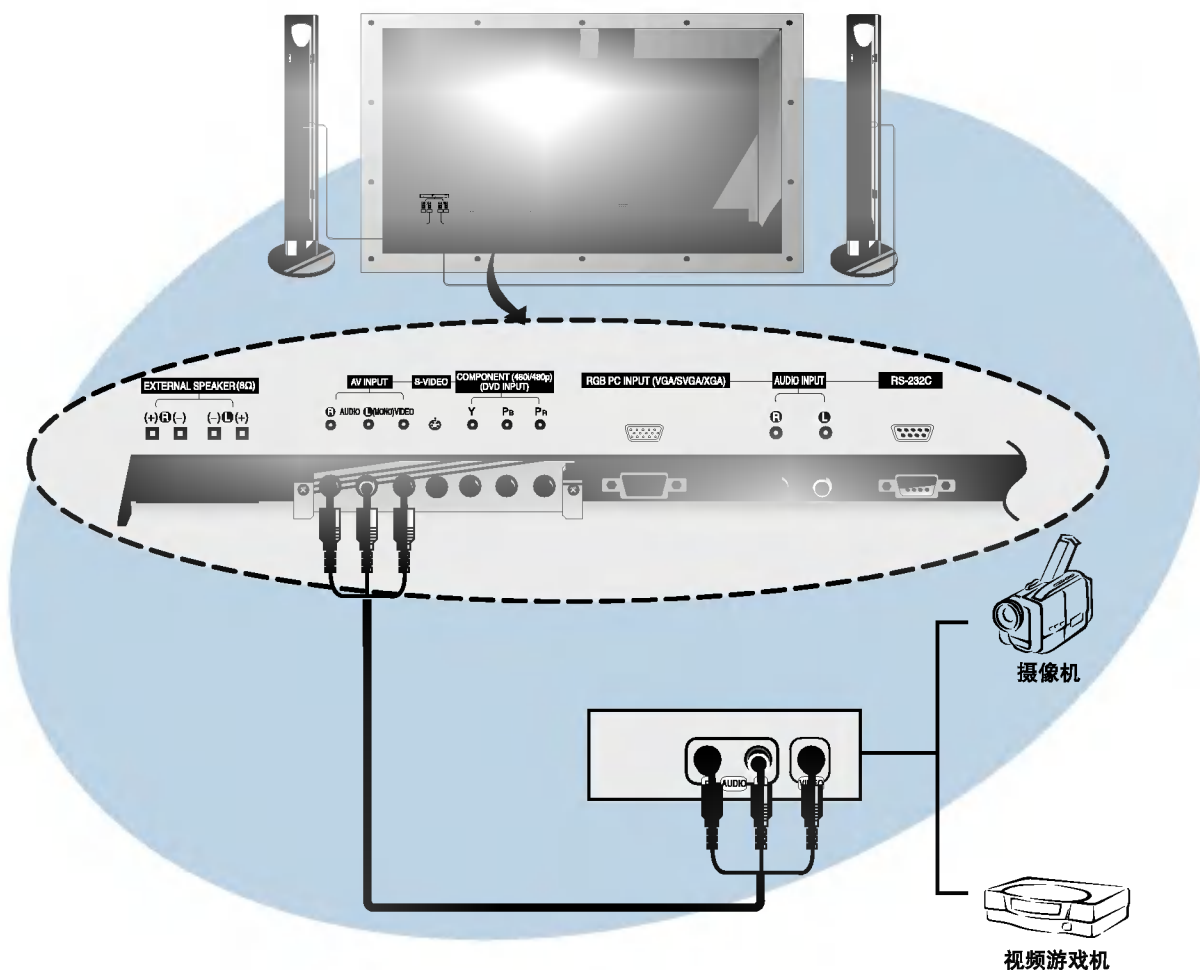

其它外部AV设备节目的接收

1 按遥控器上的INPUT SELECT(输入选择)键，选择Video。

INPUT SELECT

2 在相应的外部设备上进行操作。

DVD节目的接收

方法

- 把DVD视频输入端子连接到显示屏COMPONENT (480i/480p)的Y, Pb, Pr(DVD INPUT)端子中, 并将音频输入端子连接到AV INPUT的音频输入端子中。

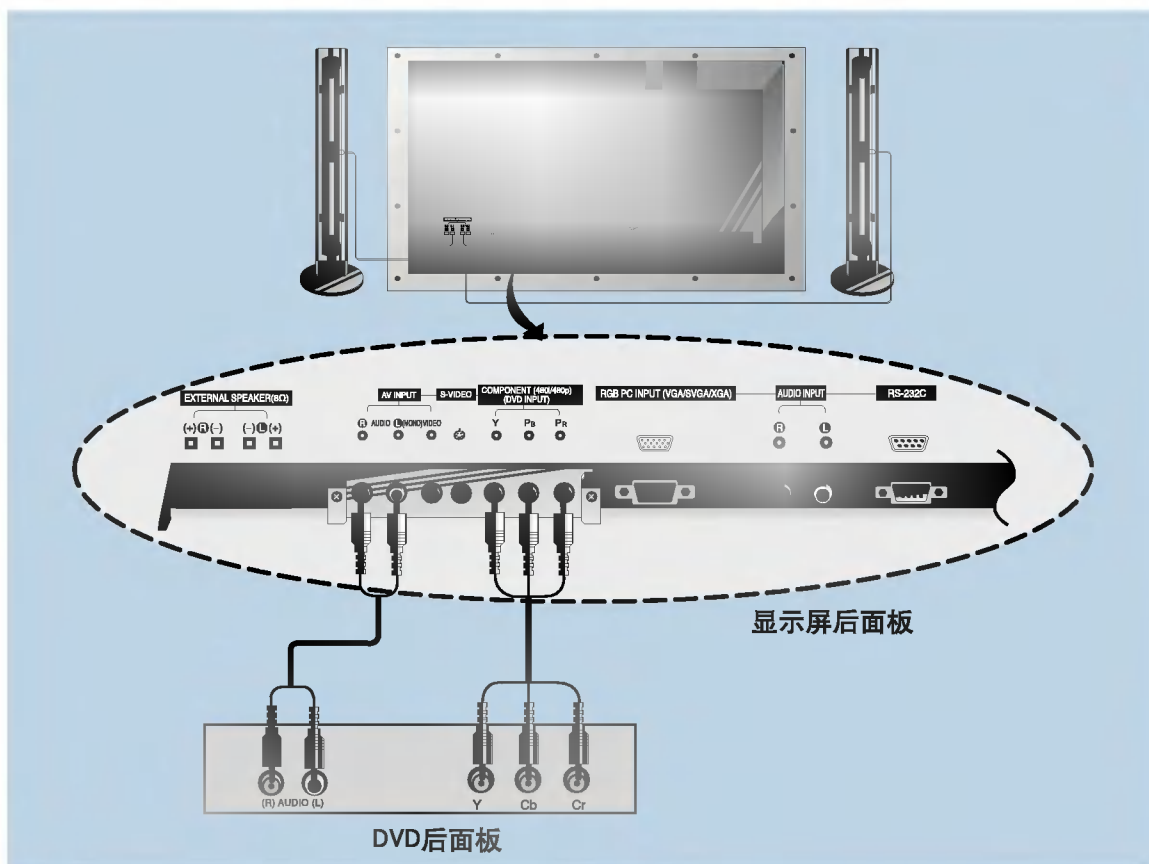

方法

- 按遥控器上的INPUT SELECT (输入选择)键, 选择COMPONENT.
- 打开DVD以后再适用此模式。

Component输入端子:

按如下方式将DVD与Component的输入端子进行连接, 则可以接收到更完善的画面。

显示屏Component端子

DVD视频输出端子

与PC连接

— 如果做为电脑显示器与PC连接时，您便可以享受到更清晰逼真的画面和声音。

- 如果PC的分辨率超过XGA，在显示屏中将不会有画面出现。
- 将信号线从PC的显示器输出端子连接到显示屏的RGB-PC INPUT(VGA/SVGA/XGA)端子上。
- 将音频线从PC连接到显示屏的音频端子上，（等离子显示屏不包含音频连接线）
- 也可以利用声卡来适当的调整PC的声音。
- 在您的PC窗口环境中启动此显示屏，请选择正常、标准或缺省显示器，此显示屏不支持即插即用功能。

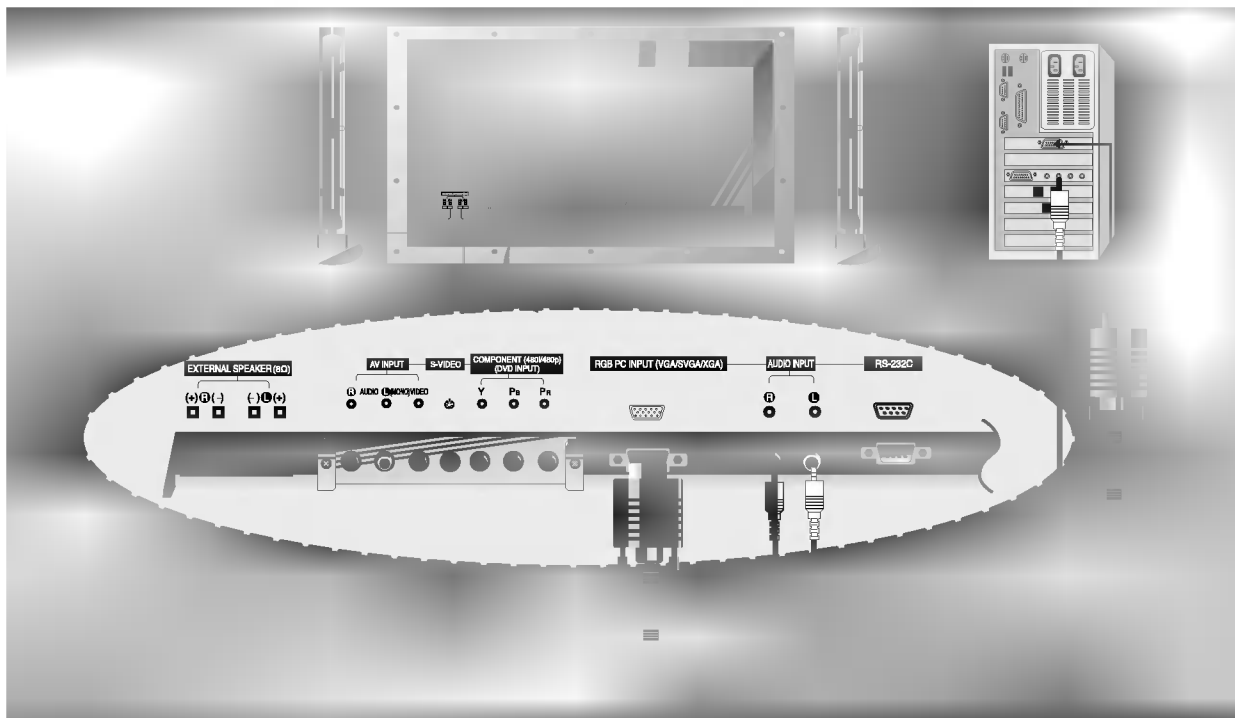

INPUT SELECT



遥控器按键

- 按PC上的POWER(主电源)键和显示屏上的ON/OFF(主电源)键，然后再按显示屏上的 \odot /I (电源/待机)或遥控器上的POWER(电源/待机)键。
- 按遥控器上的INPUT SELECT(输入选择)键选择RGB。
- 将PC的分辨率设置为XGA(1024 x 768)以下。（请参阅第21页）



注意

- 画面长时间停留在屏幕上，将烧坏屏幕！
- 若PC的分辨率超过XGA模式，请先更换PC的分辨率后，再将PC连接到显示屏的RGB INPUT(VGA/SVGA/XGA)端子上。

可使用的规格

分辨率	水平频率(KHz)	垂直频率(Hz)
640X350	31.468	70.09
	37.861	85.08
640x400	31.469	70.08
	37.927	85.03
640X480	31.469	59.94
	35.000	66.66
	37.861	72.80
	37.500	75.00
	43.269	85.00
	45.913	90.03
	53.011	100.04
	64.062	120.00
800X600	35.156	56.25
	37.879	60.31
	48.077	72.18
	46.875	75.00
	53.674	85.06
	56.000	90.00
	64.016	100.00
832X624(MAC)	49.725	74.55
1024X768	48.363	60.00
	56.476	70.06
	60.023	75.02
	68.677	84.99



注意

· 同步输入方式：分离。

PC模式的功能检测

- 确保操作前显示屏处于RGB模式。

MENU



2

按 ▲ / ▼ 键，选择菜单项目。
* 每按一下该键就会有如下所示的不同菜单显示。

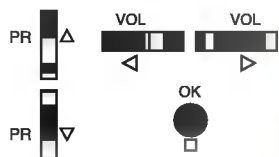
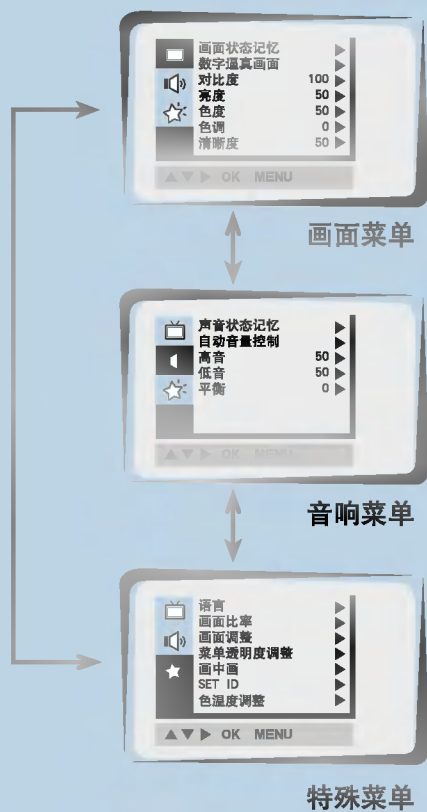

3

按 ► 键，然后按 ▲ / ▼ 或 ◀ / ▶ 键选择您要使用的功能。
* 按OK(确定)键退出该功能。

PC模式的调整

自动扫描频率

- * 操作前应确保已选择了RGB模式。
- * 此功能可自动调整屏幕的位置和精密扫描频率。
- * 当收看画中画的节目时，在 ☆ 菜单中的画面调整将不能被选择。

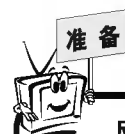

反复按 MENU(菜单) 键，再按 ▲ / ▼ 键选择 ☆ 菜单。然后按 ► 键。

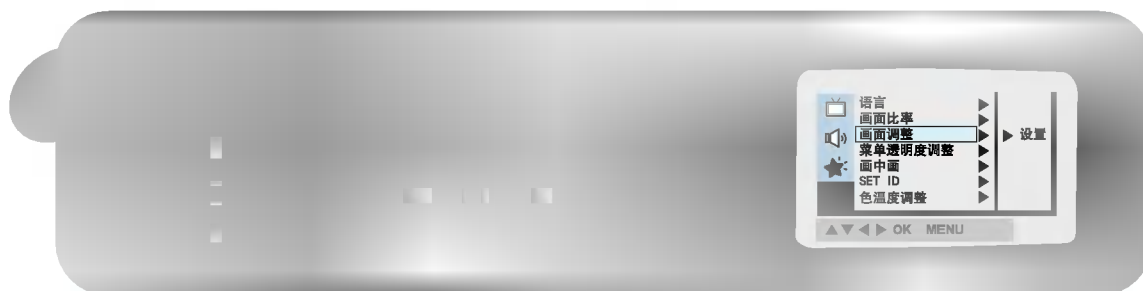
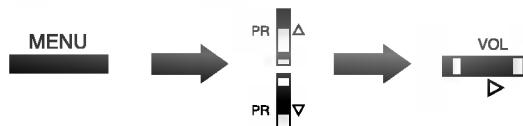

2 按 ▲ / ▼ 键，选择 自动扫描频率，然后按 ► 键。

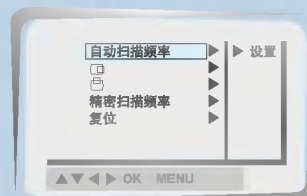
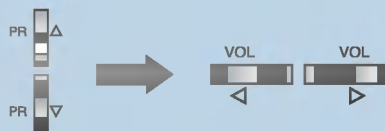

- * 当自动扫描频率完成后，屏幕上显示“OK”。
- * 如果图像的位置不正确，请再用自动调整。



注意

- * 如果图像还是不正确的话，您只要再更进一步的调整，显示屏就会正常的运行。

PC模式的调整

水平位置/垂直位置的调整



* 在component 480p/720p/1080i 模式下，只能调整  和 。



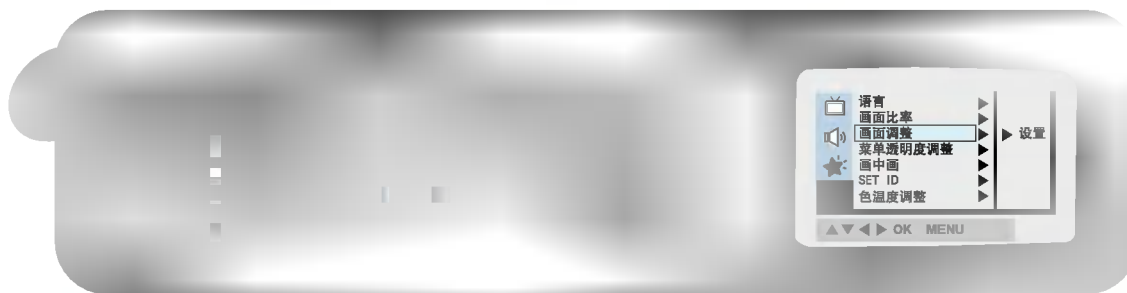
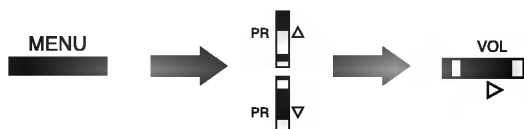

反复按 MENU(菜单) 键，再按 ▲ / ▼ 键选择  菜单。然后按 ► 键。

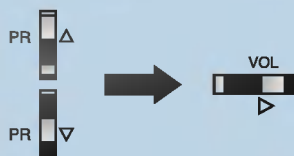

2

按 ▲ / ▼ 键，选择  或 ，然后按 ► 键。





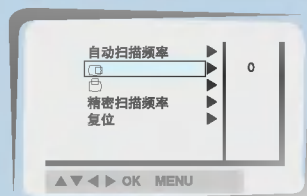

- 选择  可调整水平位置。
- 选择  可调整垂直位置。



3

按 ◀ / ▶ 键进行调整，直到满意的画面出现，然后按 OK(确定) 键。

-  的调整范围是-50~+50； 的调整范围是-100~+100。
- 在输入模式的基准样式中， 和  的调整范围可以改变。
- 在VGA卡的基准样式中，经过自动扫描频率后， 的调整范围可能会超出-100~+100。
- 在输入信号的基准样式中，即使您用这个功能调整了水平和垂直的位置，图像的位置还是不会改变的。



精密扫描频率

- 如果自动调整后画面不清晰，尤其是图像颤抖，请用手动调整来进行调节。
- 当收看画中画的节目时，在特殊菜单中的画面调整将不能被选择。



反复按 MENU(菜单) 键，再按 ▲ / ▼ 键选择 ☆ 菜单。然后按 ► 键。

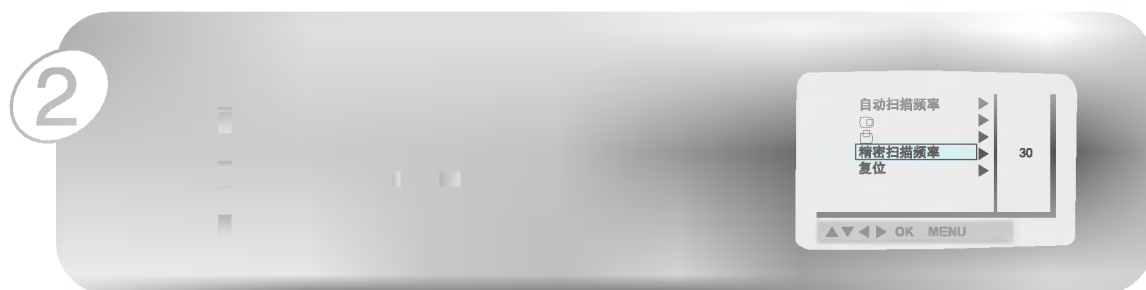
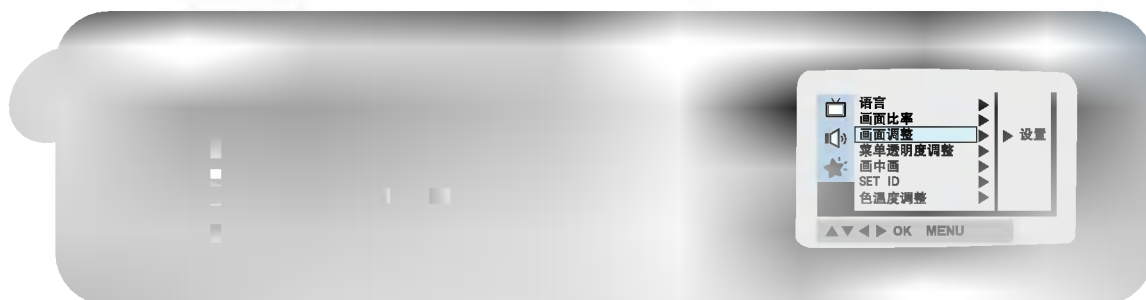
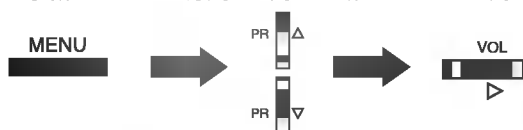

3 按 ◀ / ▶ 键调整扫描频率，然后按 OK(确定) 键。

- 精密扫描频率的调整范围是0~63。



画面预置

要预置调整数值，用 ▲ / ▼ 键选择 复位，然后按 ► 键。

画中画功能

- * 按PIP(画中画)键之前请选择RGB模式。
- * 此功能只在下列分辨率模式中运作：640×480，800×600，1024×768(仅在垂直频率为60Hz时适用)或Component 480p/720p/1080i。
- * 当您在画中画的主画面中选择的是RGB模式，您就可以在副画面中观看录像，有线电视或DVD(480i)的节目。
- * 在画中画模式中，副画面和主画面的颜色也许会有所不同。
- * 在画中画模式中，如果主画面的输入模式改变的话，副画面会消失的。
- * 当收看画中画时，在☆菜单中的画面调整将不会显示。

节目的收看



按PIP(画中画)键。

* 每按一次PIP(画中画)键或◀ / ▶键，都会按下列来改变画中画的尺寸。

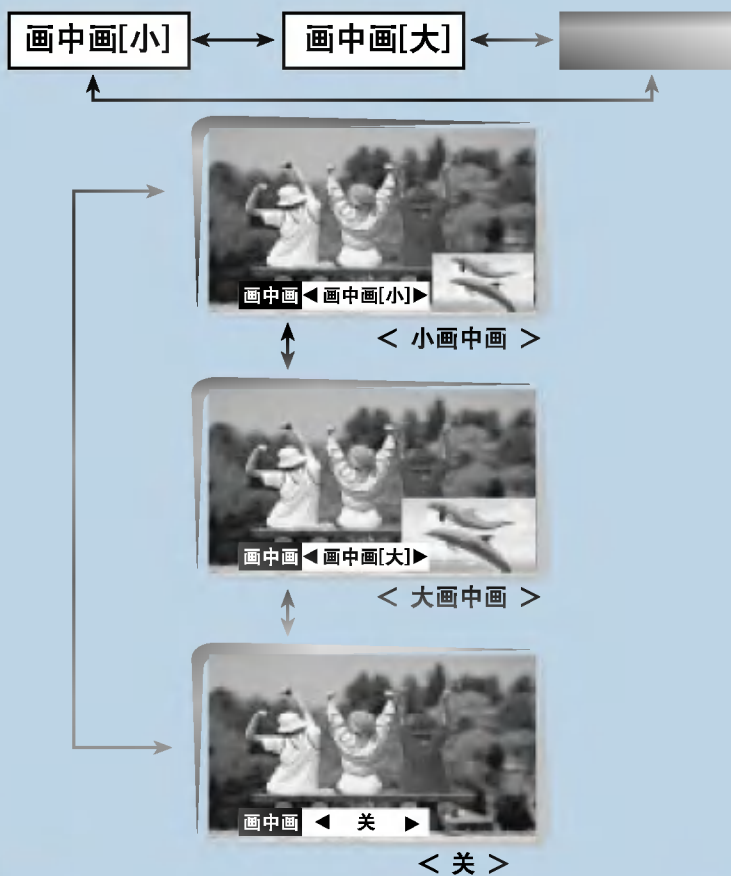

信号的选择

PIP INPUT



在画中画模式中按 PIP INPUT(画中画输入) 键。

- * 在RGB模式下, 每按一次PIP INPUT(画中画输入)键, 您都会锁定 Video、S-Video和Component。
Component输入只在480i模式下运作。



画面的移动

POSITION



画中画功能

声音的选择

- * 此功能只在下列条件下工作：640×480, 800×600, 1024×768(垂直频率仅在60Hz适用)。
- * 要运用此功能，将电脑的视频线连接到显示屏上的RGB-PC INPUT(VGA/SVGA/XGA)端子上，电脑的音频线连接到显示屏上的AUDIO INPUT端子上。
- * 声音输出选择如果没有特殊重要的要求，总是选择声音输出(主)。

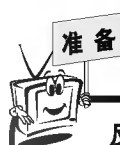

反复按 MENU(菜单) 键，再按 ▲ / ▼ 键选择 ☆ 菜单。然后按 ► 键。

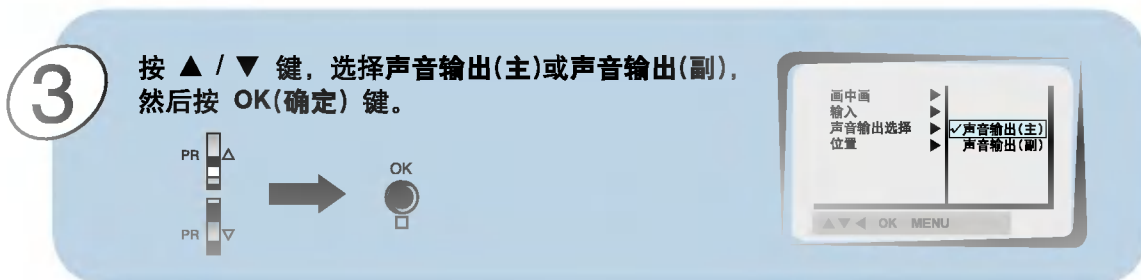
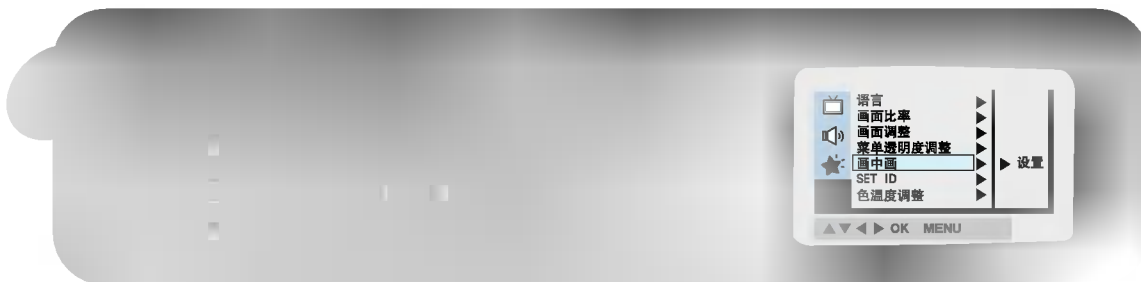
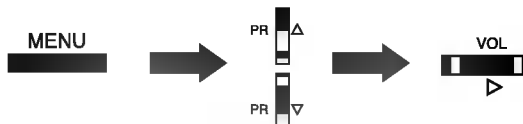

- 用遥控器打开电视时，要对准电视上的遥控接收窗。



2 按显示屏上的 **ON/OFF(主电源)** 键。此时显示屏处于待机状态。然后按显示屏上的 **⏻/|**，**INPUT SELECT(输入选择)** 键或按遥控器上的 **POWER(电源)** 键、**INPUT SELECT(输入选择)** 键，将其完全打开。



如果按显示屏上的 **⏻/|** 键关闭电视。

- * 按显示屏上的 **⏻/|** 键或 **INPUT SELECT(输入选择)** 键或按遥控器上的 **POWER(电源)** 键、**INPUT SELECT(输入选择)** 键打开显示屏。



3 如果先按遥控器关机，再按显示屏上的 **ON/OFF(主电源)** 键关闭显示屏。
* 先按显示屏上的 **ON/OFF(主电源)** 键，然后按显示屏上的 **⏻/|**，**INPUT SELECT(输入选择)** 键或遥控器上的 **POWER(电源)** 键、**INPUT SELECT(输入选择)** 键打开显示屏。



注意

* 音量的调节

按音量 (▶) 键增大音量。

按音量 (◀) 键减小音量。



反复按 MENU(菜单) 键, 再按 ▲ / ▼ 键选择 ☆ 菜单。然后按 ► 键。

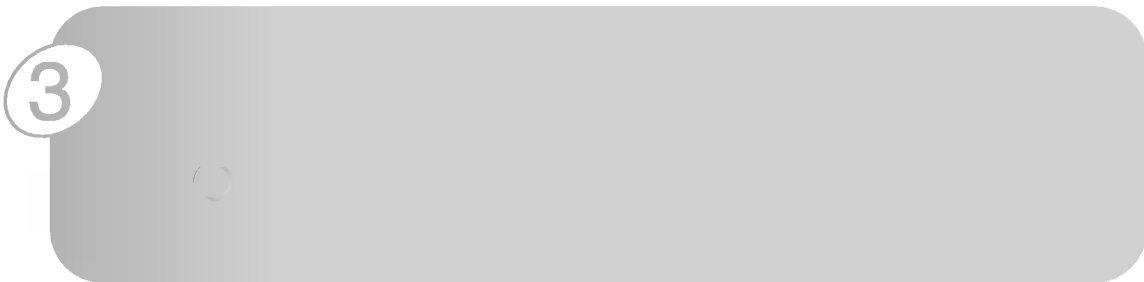
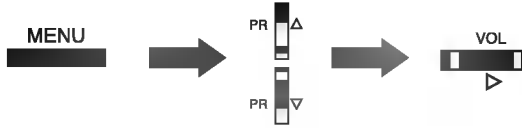

* 操作前应确保已选择了VIDEO模式。

MENU



2

按 ▲ / ▼ 键，选择菜单项目。

* 每按一下该键就会有如下所示的不同菜单显示。

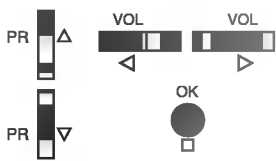

3

按 ► 键，然后按 ▲ / ▼ 或 ◀ / ▶ 键选择您要使用的功能。

* 按OK(确定)键退出该功能。

- * 您不必担心入睡忘记关闭电视。在您事先预置的时间到时，睡眠关机定时器会自动把显示屏置于待用状态。



按遥控器上的**SLEEP**(睡眠关机)键设置睡眠关机的时间。每按一下该键就会有如下所示的不同时间显示，选择您所需要的时间。

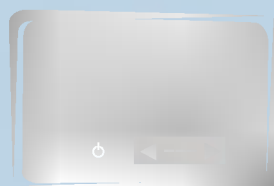
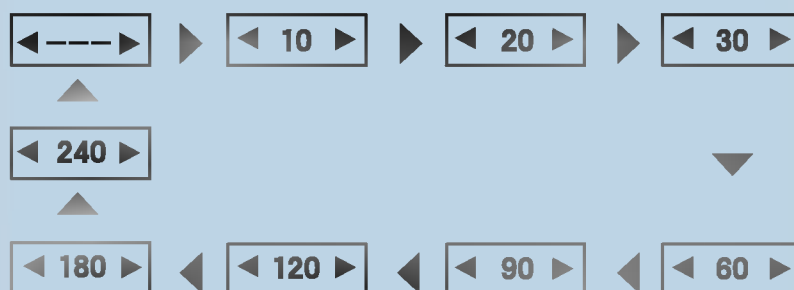

- * 要想取消睡眠关机时间的设置，请先按遥控器上的**SLEEP**(睡眠关机)键，再反复按遥控器上的**SLEEP**(睡眠关机)键或 **< / >** 键选择 **<--->**。
- * “**⚠ ⏻ 1**”显示时，表示显示的画面将会在1分钟后关闭。



- 设置后，要想检查剩余的时间，请再按一次遥控器上的**SLEEP**(睡眠关机)键。
- 如果睡眠关机设置后关闭显示屏，此设置将会被取消，当您再开机时，请重新设置。

* PSM(画面状态记忆)功能在RGB PC 模式不能运作。

画面状态记忆(PSM)



2

再反复按 PSM(画面状态记忆) 或 ◀ / ▶ 键选择您喜欢的画面状态。

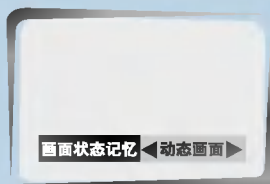

每按一次 ◀ / ▶ 键，都会按下列顺序改变屏幕的显示模式。

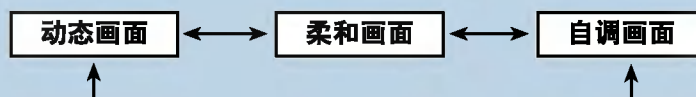

- * 在画面菜单中，您可以选择动态画面、柔和画面和自调画面。
- * 动态画面、柔和画面是由厂家设定的，可产生优质的画面，是不可改变的。

- * 在画中画中，您不能调整对比度、亮度、色度、清晰度和色调。
- * 当输入的是电脑信号时，只能调整对比度和亮度。

准备

反复按 MENU(菜单) 键，再按 ▲ / ▼ 键选择  菜单。然后按 ► 键。

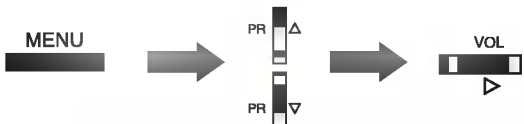

按 ▲ / ▼ 键，选择 对比度，然后按 ► 键。

(可调整对比度的设置)

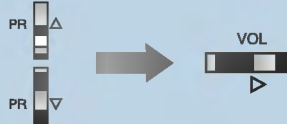
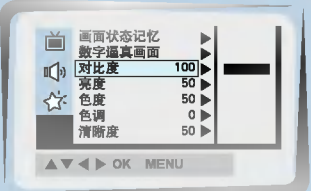
* 可以用相同的方法调整亮度、色度、色调和清晰度。

2 按 ◀ / ▶ 键进行适当的调整，然后按 OK(确定)键。

* 按 ▲ / ▼ 键可选择其它的项目。

* 此功能只在Video和Component 480i模式中运作。

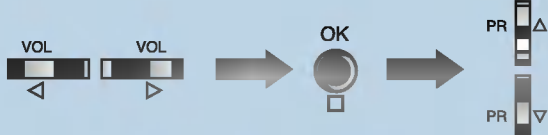
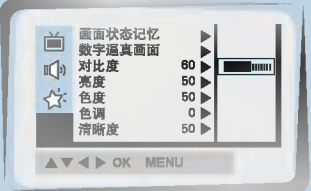
准备

反复按 MENU(菜单) 键, 再按 ▲ / ▼ 键选择  菜单。然后按 ► 键。

MENU → PR ▲ / ▼ → VOL ►



* 在您收看视频输入的节目时可以使用此功能。



反复按 MENU(菜单) 键, 再按 ▲ / ▼ 键选择 ☆ 菜单。然后按 ► 键。

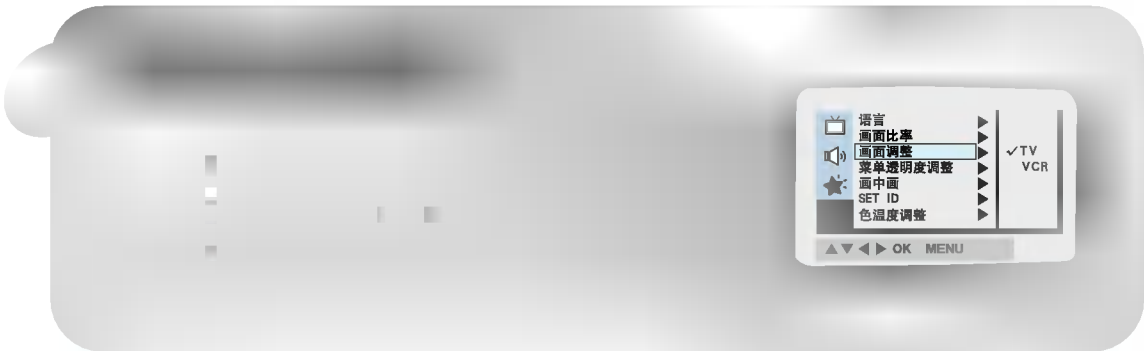
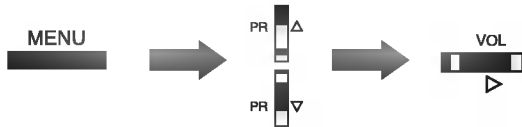

2 按 ▲ / ▼ 键选择 TV 或 VCR 。

- * 当您收看VCR的节目时, 选择VCR可使画面更稳定。
- * 假如将其它外部设备(VCR除外)连接到显示屏上时, 请选择TV。
- * 每按一次▲ / ▼键, 您都会在TV或VCR间转换。

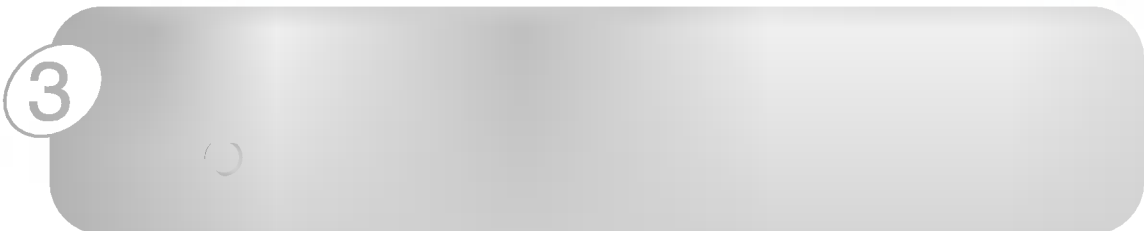
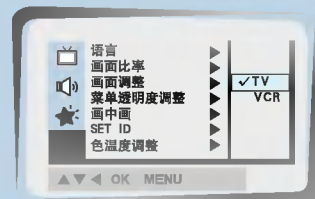



反复按 MENU(菜单) 键, 再按 ▲ / ▼ 键选择  菜单。然后按 ► 键。

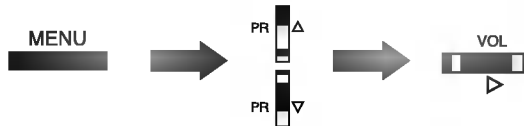

按 ▲ / ▼ 键, 选择 高音, 然后按 ► 键。

(如果是调整高音)。

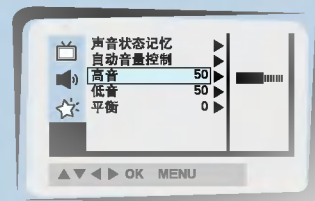

* 可按相同的方法调整低音和平衡。

2

按 ◀ / ▶ 键进行适当的调整, 然后按 OK(确定) 键。

* 按 ▲ / ▼ 键可选择其它的项目。

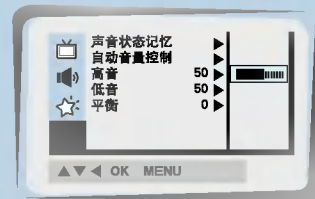
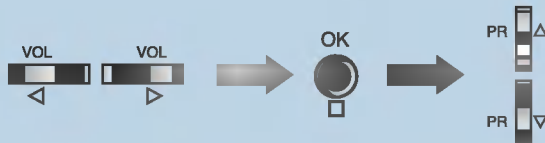

声音状态记忆(SSM)

* 此功能可让您不通过特殊调整就能享受到最优质的音响效果。



2

再反复按 SSM(声音状态记忆) 或 ◀ / ▶ 键选择您喜欢的声音状态。

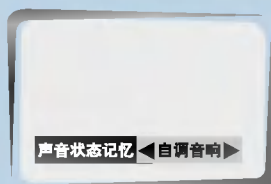

每按一次SSM(声音状态记忆) 键或屏幕显示的选择字符不消失的情况下按◀ / ▶ 键，都会按下列顺序改变声音的模式。

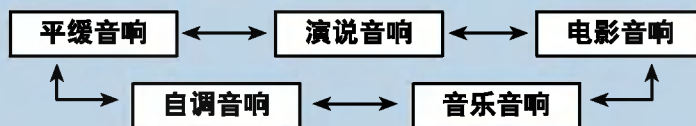

* 在音响菜单中，您可以选择平缓音响、演说音响、电影音响、音乐音响和自调音响。

* 平缓音响、演说音响、电影音响和音乐音响是由厂家设定的，可产生优质的声音，是不可改变的。



反复按 MENU(菜单) 键, 再按 ▲ / ▼ 键选择  菜单。然后按 ► 键。

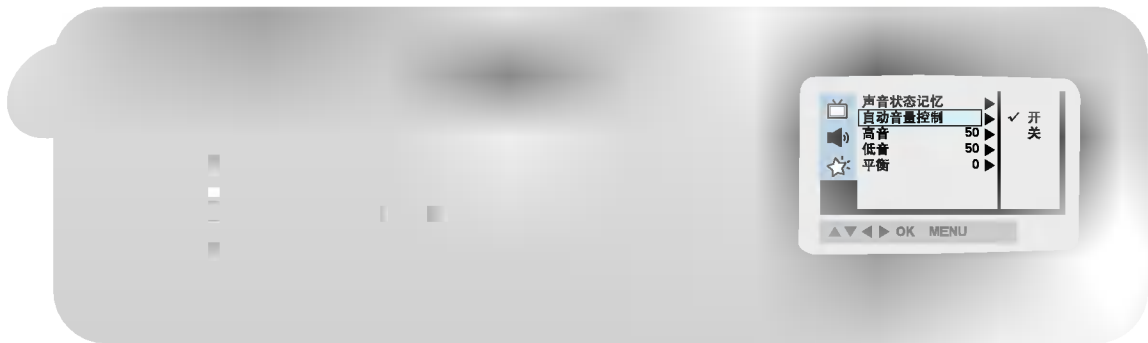
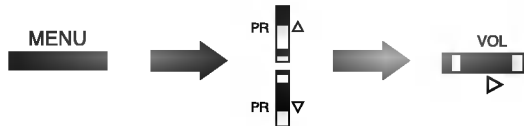

STILL



2



注意

- * 如果静止的画面在屏幕上显示超过5分钟，屏幕会变暗。
- * 如果再运行其它功能，屏幕的亮度会恢复。



反复按 MENU(菜单) 键, 再按 ▲ / ▼ 键选择 ☆ 菜单。然后按 ► 键。

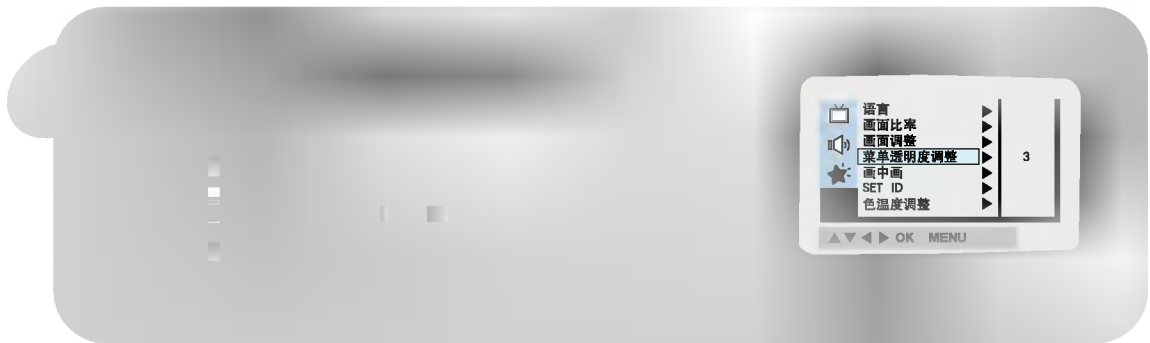
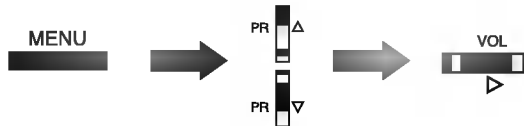

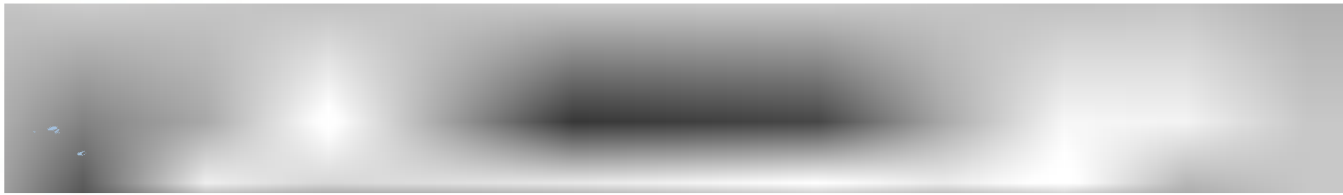



- * 尽管您在其它的外部输入设置中调整了色温度，您也可以在PC模式下再进行色温度调整。
- * 要想初使化调整数值，请将偏红、偏绿和偏蓝选择 '0' 。

准备

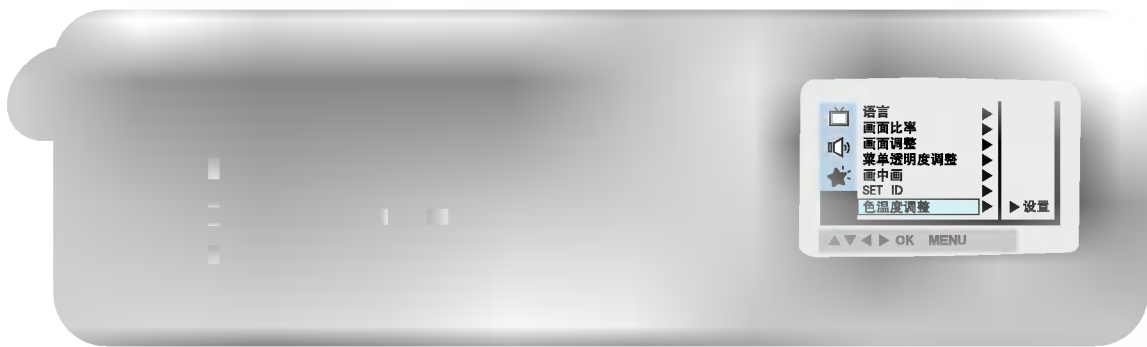
反复按 MENU(菜单) 键，再按 ▲ / ▼ 键选择 ☆ 菜单。然后按 ► 键。

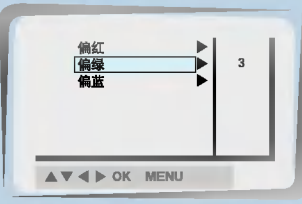

2 按 ▲ / ▼ 键选择偏红，然后按 ► 键。
调整偏红设置。



* 您也可以按同样的方法调整偏绿和偏蓝。

3 按 ◀ / ▶ 键进行适当的调整，然后按 OK(确定) 键 。



* 偏红、偏绿和偏蓝的调整范围是 -5 ~ +5。

- * 在RGB模式时，有效画面比率为16:9和4:3。
- * 在Component 720p/1080i模式时，有效画面比率为16:9。
- * 如果4:3的模式在屏幕上长时间显示后，屏幕上会留有余像。
- * 如果4:3的模式在屏幕上显示时，请不要将它的显示时间持续超过10小时。



按遥控器上的 ARC(画面比率) 键。

- * 每按一次 ARC(画面比率) 键或 ◀ / ▶ 键，您都能在 16:9、4:3 或 放大画面 之间相互转换。



- * 您也可以在特殊菜单中选择 16:9、4:3 或 放大画面 。

- * 将RS-232C输入接口连接到一台外部控制装置（类似于电脑或一台视/音频控制系统）和能控制显示屏功能的外部设备上。

外部控制设备连接？

- * 将控制装置的串行端口与显示屏后面板的RS-232C端口相连。
- * RS-232C连接线不是显示屏所提供的。
- * 如果显示屏受PC电脑或其它外部装置的约束，遥控器和前面板的控制按键（除主电源开关以外）都不起作用。

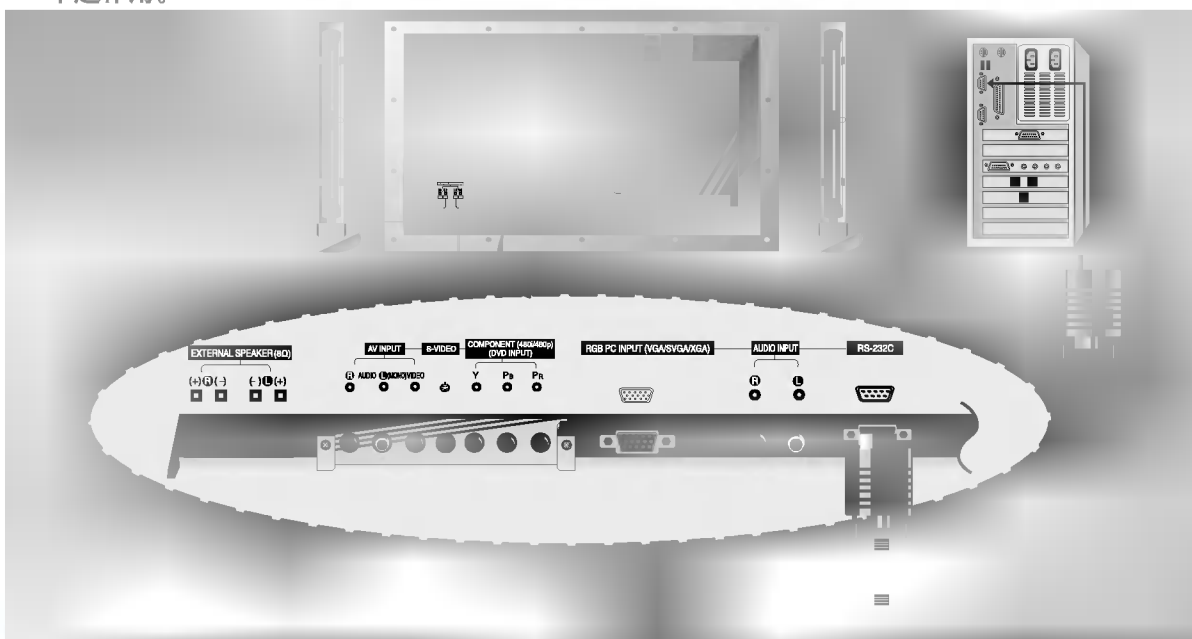

连接器的类型：D-sub 9针接口

No.	接口名称
1	无连接
2	RXD (接收数据)
3	TXD (发送数据)
4	DTR (数据终端设备准备好)
5	GND (地)
6	DSR (数据准备好)
7	RTS (发送请求)
8	CTS (清除发送)
9	无连接

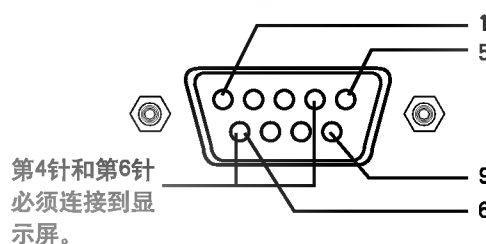

- * 用7股的连接线以每组数据线的方式交叉的连接两台装置。这些数据线按下列方式组合：RXD(接收数据)和TXD(发送数据)、DTR(数据终端设备准备好)和DSR(数据准备好)、RTS(发送请求)和CTS(清除发送)。当用3股的连接线连接到RDX、TXD和GND时，第4针(DTR)和第6针(DSR)必须连接到显示屏上。（如果连接线不连接的话，显示屏就能用遥控器和前面板上的按键来控制。）
- * 用RS-232C输入连接后，显示屏不能同时被外部控制设备和遥控器控制，显示屏只能受其中的一种控制。

RS-232C的配置

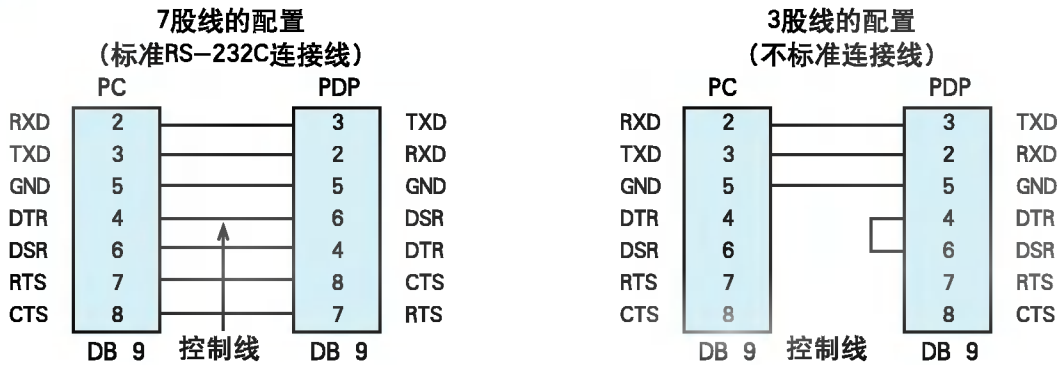

7股线的配置

- 显示屏可以通过控制线在外部设备调整和遥控器调整之间转换。

注：如果控制线高，显示屏被外部控制装置所控制；如果控制线低，显示屏就被遥控器所控制。

3股线的配置

- 当没有控制线的时候，可以使用3股线的配置。外部设置可以命令显示屏“改变为遥控器的调整模式”（参照49页）。

- 当没有控制线的时候，可以使用3股线的配置，外部控制装置必须将显示屏转换到“改变遥控器的调整模式”（参照49页）。这样显示屏就可以用遥控器控制了，如果显示屏返回开状态时，模式也会回复为外部装置控制。

- 外部控制装置必须在7股线配置中将显示屏转换到“改变为遥控器的调整模式”。

设置

- 使用此功能可以指定显示屏的ID号码。

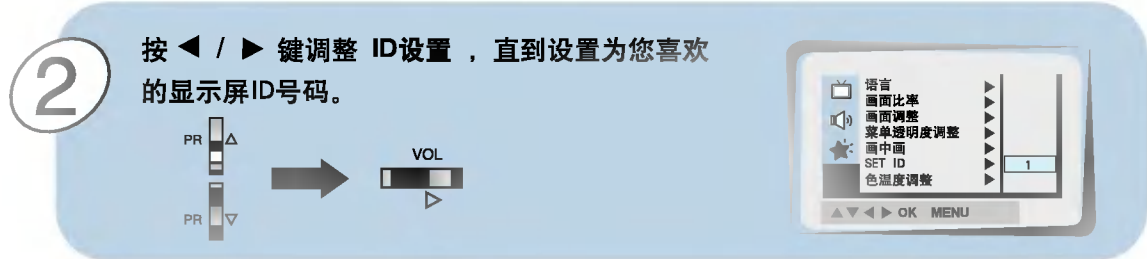
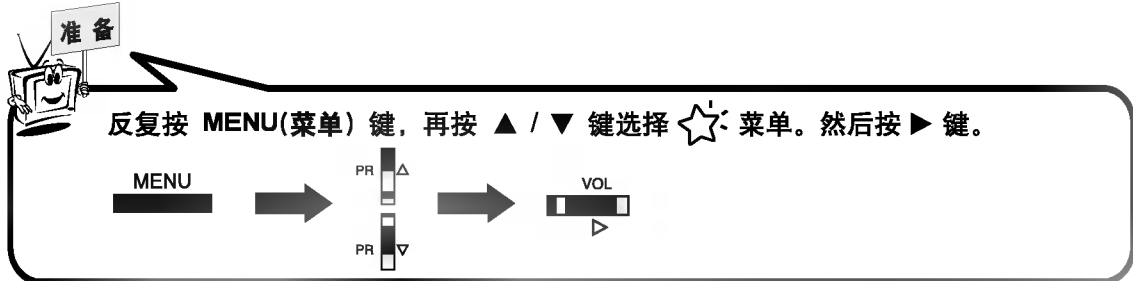

* 通过使用一台外部控制装置，RS-232C输入接口可以控制显示屏的功能。

信息参数

- 传输率：2400 bps (UART)
- 数据长度：8 bits
- 奇偶：无
- 停止位：1 bit
- 信息码：ASCII码
- 如果命令的间隔被中断超过4秒，则只有命令1会被认可。
当使用电源命令时，请注意。

命令参考列表

01. 电源	p	0~1
02. 输入选择	i	0~3
03. 画面比率	r	0~2
04. 屏显清除	m	0~1
05. 声音静音	w	0~1
06. 声音控制	v	0~64
07. 对比度	k	0~64
08. 亮度	b	0~64
09. 色度	c	0~64
10. 色调	t	0~64
11. 清晰度	s	0~64
12. 屏显选择	d	0~1
13. 反常状态	a	0~1
14. 画中画	z	0~3
15. 画中画输入选择	e	0~1
16. 画中画声音选择	u	0~1
17. 画中画位置	x	0~3
18. 遥控器调整模式	j	0~1

发送/接收协议

发送

[命令][ID设置][Data][Cr]

- * [命令]：控制等离子显示屏。
- * [ID设置]：您可以从特殊功能菜单中调整ID设置，选择您喜欢的ID号码。参照45页，调整范围是1~99。
当ID设置选择"0"时，每个被连接的PDP都能被控制。
- * [DATA]：发送命令数据，发送'FF'数据到读命令状态。

- * [Cr]：返回姿态。
ASCII码'0x0D'
- * []：ASCII码'间隔(0x20)'

OK 命令应答

[ID设置]::[OK][x][Data][x]

- * 当接收正常数据的时候，显示屏以此模式为基础发送应答，此时，如果数据就是读取模式的数据，它就会指出当前状态数据。如果数据是写模式的数据，它就会返回到PC电脑数据。

Error 命令应答

[ID设置]::[NG][x]

- * 当从失效的功能或传输错误中接收异常信号时，显示屏会以此模式传送命令应答。

01. 电源 (命令: p)

- ▶ 控制显示屏的电源开/关。

发送

[p][ID设置][Data][Cr]

Data 0: 电源关

1: 电源开

- * 实例：ID设置为No.3的电源开。
类型：P 3 1 OXOD

ACK

[ID设置]::[OK][x][Data][x]

Data 0: 电源关

1: 电源开

- * 实例：ID设置为No.3的显示屏命令正确应答电源开。

- ▶ 显示电源开/关。

发送

[p][ID设置][FF][Cr]

ACK

[ID设置]::[OK][x][Data][x]

Data 0: 电源关

1: 电源开(RGB)

2: 电源开(Video)

3: 电源开(Component)

4: 电源开(S-Video)

- * 如果其它功能以此模式为基础发送"FF"数据，命令应答反馈每个功能的当前状态。

02. 输入选择 (命令: i)

- ▶ 选择显示屏的输入来源。
您也可以用显示屏遥控器上的INPUT SELECT按键来选择输入来源。

发送

[i][][ID设置][][Data][Cr]

Data 0: RGB

- 1: AV(Video)
- 2: Component
- 3: S-AV (S-Video)

ACK

[ID设置]::[OK][x][Data][x]

Data 0: RGB

- 1: AV(Video)
- 2: Component
- 3: S-AV (S-Video)

03. 画面比率 (命令: r)

- ▶ 调整屏幕的画面格式, 您也可以用遥控器上的ARC按键或在特殊菜单中调整屏幕的画面格式。

发送

[r][][ID设置][][Data][Cr]

Data 0: 宽屏幕(16:9)

- 1: 正常屏幕(4:3)
- 2: 满屏(放大画面)

ACK

[ID设置]::[OK][x][Data][x]

Data 0: 宽屏幕(16:9)

- 1: 正常屏幕(4:3)
- 2: 满屏(放大画面)

* 使用PC输入, 您选择的画面比率不是16:9, 就是4:3。

04. 屏显清除 (命令: m)

- ▶ 选择屏显清除的开/关。

发送

[m][][ID设置][][Data][Cr]

Data 0: 屏显清除开(图像关)

- 1: 屏显清除关(图像开)

ACK

[ID设置]::[OK][x][Data][x]

Data 0: 屏显清除开(图像关)

- 1: 屏显清除关(图像开)

05. 静音 (命令: w)

- ▶ 控制静音的开/关。
您也可以用遥控器上的MUTE按键调整静音。

发送

[m][][ID设置][][Data][Cr]

Data 0: 静音开(声音关)

- 1: 静音关(声音开)

ACK

[ID设置]::[OK][x][Data][x]

Data 0: 静音开(声音关)

- 1: 静音关(声音开)

06. 声音控制 (命令: v)

- ▶ 调整声音。
您也可以用遥控器上的声音键调整声音。

发送

[v][][ID设置][][Data][Cr]

Data Min: 0~Max: 64

请参照下列“真值表”

ACK

[ID设置]::[OK][x][Data][x]

Data Min: 0~Max: 64

07. 对比度 (命令: k)

- ▶ 调整屏幕的对比度。
您也可以在画面菜单中调整对比度。

发送

[k][][ID设置][][Data][Cr]

Data Min: 0~Max: 64

请参照下列“真值表”

ACK

[ID设置]::[OK][x][Data][x]

Data Min: 0~Max: 64

* 真值表

0 : Step 0

⋮

A : Step 10

⋮

F : Step 15

10 : Step 16

⋮

64 : Step 100

08. 亮度 (命令: b)

- ▶ 调整屏幕的亮度。
您也可以在画面菜单中调整亮度。

发送

```
[b][ ][ID设置][ ][Data][Cr]
```

Data Min: 0~Max: 64
请参照第47页的“真值表”。

ACK

```
[ID设置]:[ ][OK][x][Data][x]
```

Data Min: 0~Max: 64

09. 色度 (命令: e)

- ▶ 调整屏幕的色度。
您也可以在画面菜单中调整色度。

发送

```
[e][ ][ID设置][ ][Data][Cr]
```

Data Min: 0~Max: 64
请参照第47页的“真值表”。

ACK

```
[ID设置]:[ ][OK][x][Data][x]
```

Data Min: 0~Max: 64

10. 色调 (命令: t)

- ▶ 调整屏幕的色调。
您也可以在画面菜单中调整色调。

发送

```
[t][ ][ID设置][ ][Data][Cr]
```

Data Red: 0~Green: 64
请参照第47页的“真值表”。

ACK

```
[ID设置]:[ ][OK][x][Data][x]
```

Data Red: 0~Green: 64

11. 清晰度 (命令: s)

- ▶ 调整屏幕的清晰度。
您也可以在画面菜单中调整清晰度。

发送

```
[s][ ][ID设置][ ][Data][Cr]
```

Data Min: 0~Max: 64
请参照第47页的“真值表”。

ACK

```
[ID设置]:[ ][OK][x][Data][x]
```

Data Min: 0~Max: 64

12. OSD选择 (命令: d)

- ▶ 选择屏显(OSD)的开/关。

发送

```
[d][ ][ID设置][ ][Data][Cr]
```

Data 0: OSD关
1: OSD开

ACK

```
[ID设置]:[ ][OK][x][Data][x]
```

Data 0: OSD关
1: OSD开

* 当显示屏被设置为PC电脑控制时, 遥控器和前面板上除主电源开关以外的按键都不起作用。

13. 异常状态 (命令: a)

- ▶ 识别异常状态。

发送

```
[a][ ][ID设置][ ][FF][Cr]
```

ACK

```
[ID设置]:[ ][OK][x][Data][x]
```

Data 0: OK
1: 风扇故障
2: 5V断电
3: AC断电

* 此功能为”只读“功能。

14. 画中画 (命令: z)

▶ 控制画中画功能

您也可以按遥控器上的PIP键或在特殊功能菜单中控制画中画。

发送

[z] [[ID设置]] [[Data]][Cr]

Data 0: 画中画 关

- 1: 画中画 (小)
- 2: 画中画 (大)

ACK

[[ID设置]]: [[OK]][x][Data][x]

Data 0: 画中画 关

- 1: 画中画 (小)
- 2: 画中画 (大)

* 画中画功能只能在下列分辨率中运行:
RGB PC 640×480(VGA)/800×600
(SVGA)/1024×768(XGA) (仅限于垂直频率为60Hz), Component 480i。

15. 画中画输入选择 (命令: e)

▶ 选择画中画模式中副画面的输入来源。

您也可按遥控器上的PIP INPUT键或在特殊功能菜单中选择输入来源。

发送

[e] [[ID设置]] [[Data]][Cr]

Data 0: AV(VIDEO)

- 1: COMPONENT
- 2: S-AV (S-VIDEO)

ACK

[[ID设置]]: [[OK]][x][Data][x]

Data 0: AV(VIDEO)

- 1: COMPONENT
- 2: S-AV (S-VIDEO)

* Component来源只在输入信号为480i的时候运作。

16. 画中画声音选择 (命令: u)

▶ 选择画中画模式中主/副画面的声音。

您也可以在特殊功能菜单的画中画选项中选择画中画的声音。

发送

[u] [[ID设置]] [[Data]][Cr]

Data 0: 主画面声音

- 1: 副画面声音

ACK

[[ID设置]]: [[OK]][x][Data][x]

Data 0: 主画面声音

- 1: 副画面声音

* Component来源只在输入信号为480i的时候运作。

17. 画中画位置 (命令: x)

▶ 选择画中画的副画面的位置。

您也可以按遥控器上的 POSITION键或特殊功能菜单的画中画选项中选择画中画的副画面位置。

发送

[x] [[ID设置]] [[Data]][Cr]

Data 0: 屏幕的右下角

- 1: 屏幕的左下角
- 2: 屏幕的左上角
- 3: 屏幕的右上角

ACK

[[ID设置]]: [[OK]][x][Data][x]

Data 0: 屏幕的右下角

- 1: 屏幕的左下角
- 2: 屏幕的左上角
- 3: 屏幕的右上角

18. 改变到遥控器的调整模式 (命令: j)

▶ 当连接线一起连接的时候, 用遥控器控制显示屏。

发送

[j] [[ID设置]] [[Data]][Cr]

Data 1: 遥控器调整模式。

ACK

[[ID设置]]: [[OK]][x][Data][x]

Data 0: PC调整模式。

Data 1: 遥控器调整模式。

* 如果外部装置命令显示屏“改变到遥控器的调整模式”, 则显示屏只能被遥控器控制。要想将显示屏恢复到用外部装置控制的模式的时候, 请将显示屏关闭后再开机。

无图像&无声音

- * 检查电视是否是开机状态。
- * 检查电源插头是否插好。
- * 检查电源插头是否接触不良。

有图像&无声音

- * 检查显示屏是否为MUTE(静音)状态。
- * 检查音量是否调在最小状态。

遥控器失灵

- * 检查遥控器和显示屏的遥控接收窗之间是否有其它的物品。
- * 遥控器中的电池是否为正确的安装。(参照第29页)
- * 遥控器电池用完, 需更换新电池。(参照第29页)

无色、色弱 或图像弱

- * 在画面菜单中调整画面项目。(参照第35页)
- * 将电视与VCR之间保持一定的距离。
- * 激活某此功能来存储图像的亮度。(如果画面在屏幕上静止超过5分钟, 屏幕会变暗。)

扬声器中有 一个无声音

- * 在音响菜单中调整平衡。(参照第38页)

显示屏发出 奇怪的声音

- * 这种奇怪的声音是由于在打开或关闭显示屏时, 有信号输入到显示屏时导致的。这种声音并不意味着显示屏不合格。

型号名称	MT-42PZ11S/MT-42PZ15S
宽(mm)	1056
深(mm)	82
高(mm)	635
重量(kg)	32.7
电源	110-240V ~ 50/60Hz
分辨率	852 × 480(Dot)
颜色	16,770,000(R,G,B分别输出256幅)

* 产品的规格由于质量改善必须更改时，恕不另行通知。

* 上表中标注的尺寸为裸机尺寸。

什么是等离子显示屏？

当玻璃板中的气体通电后，所输出的紫外线和荧光粉发生反应，这时就会放射出光束。等离子电视是纯平电视的新一代产品。

广角度 - 160°

等离子电视提供了超过160度的视觉延伸，所以您可以从各个方面看到没有扭曲的画面。

易安装

等离子电视比其它同类的玻璃电视要轻得多，小得多。因此，您可以把它安装在任何您想安装的地方。

大屏幕

等离子电视的荧光屏有40/42"，因此您可以得到象在剧院中的逼真感受。

多媒体电视

等离子电视可以与电脑相连接，所以，你可以把它作为会议，游戏，网络等的屏幕使用。

关于等离子显示屏的画面可能出现有色点（灰点、明点、暗点、点灭）的说明

本产品采用的是高分辨率等离子显示，具有像素多达90-220万个。由于特殊的产品特性，可能发生个别像素的有色点。顾客朋友在使用本产品时，如遇到少数的有色点时，此种情况不应视为产品性能低劣或产品可靠性的问题，此种情况也不会影响使用。对有色点的评价基准，我公司同其它公司的产品相似。凡有色点满足评价基准的产品均应视为正常产品，而不在可退换的范围之内，望顾客朋友周知见谅。我公司将为此类情况的最小化在技术开发领域投入不懈的努力。

警告：

这是A级产品，如果在居住的环境中使用时，可能造成射频干扰，在这种情况下，使用者会被要求采取某些适当的对策。

警告：

要减少火灾和触电的危险性，请勿将此产品暴露在雨中或潮湿的环境中。

阅读完此说明书后，请把它置于使用者易于拿到的地方，以便经常使用。

目录

第一步

安全注意事项	4
--------------	---

说明部分

显示屏的控制面板	8
遥控器的按键说明	12
等离子显示屏的安装	14

设置及连接

录像机的收看	16
有线电视的接收	17
AV外部设备节目的收看	18
DVD节目的收看	19
PC机的连接	20
PC模式的功能检测	22
PC模式的调节	23
画中画功能	26

基本功能

电视开机	29
屏幕语言的选择	30
功能检测	31

时间设置

睡眠关机	32
------------	----

图像&音响

图像调整	33
图像调整的条件	34
数字逼真画面	35
屏幕项目的选择	36
声音调整的条件	37
音响自动控制	38
自动音量控制	39

特殊功能

画面静止有功能	40
菜单透明度的调整	41
色温度的调整	42
画面比率	43
外部控制装置的设置	44

其它

简单故障的排除清单	50
产品规格	51

咨询本产品的全部问题请拨打

800-890-8098

• 咨询时间

周一~周五 08:00~19:30
周六 08:00~17:00

• 强烈建议

顾客使用时仔细阅读产品说明书



在使用本显示屏之前，请您仔细阅读该说明书，并请妥善保管，以备将来需要。请查看贴在显示屏后盖上的标签，记录显示屏的型号和系列号。当需要维修服务时，把显示屏的型号和系列号告诉维修站。

型 号： MT-42PZ11S

MT-42PZ15S

系列号码：

等离子显示屏

P/NO:3828VA0305B

