

# Obsah

Úvod	Registrace	40
	Důležité bezpečnostní pokyny	40
	Části spotřebiče	42
Instalace	Instalace	43
	Spuštění	43
Obsluha	Regulace teploty	44
	Rychlé mrazení	44
	Dovolená	45
	Autotest	45
	Signalizace otevřených dvířek	45
	Výroba ledu	45
	Odmrazení	45
	Chladič na vodu	46
Tipy pro skladování potravin	Skladování potravin	48
Péče a údržba	Všeobecné informace	49
	Výměna žárovky	49
	Čištění	50
Odstraňování závad	Odstraňování závad	52
Otočení dveří	Varování	54
	Jak otočit dveře	54

## Úvod

### Úvod

## Registrace

Označení modelu a sériové číslo se nacházejí na zadní části zařízení. Toto číslo se vztahuje výhradně na tento spotřebič. Zde vyplňte požadované informace a tento návod uschovejte jako doklad o koupi. Přiložte k němu také pokladní doklad.

Datum nákupu : \_\_\_\_\_

Prodejce : \_\_\_\_\_

Adresa prodejce : \_\_\_\_\_

Tel. prodejce : \_\_\_\_\_

Označení modelu : \_\_\_\_\_

Sériové číslo : \_\_\_\_\_

## Důležité bezpečnostní pokyny

### Upozornění

**Před použitím spotřebič správně a v souladu s pokyny uvedenými v tomto návodu instalujte a umístěte.**

**Nikdy nevytahujte zástrčku ze zásuvky tahem za přívodní kabel.** Zástrčku vždy pevně uchopte a přímým pohybem vytáhněte ze zásuvky.

**Při odsunutí chladničky od stěny dbejte, aby se přívodní kabel nedostal pod spotřebič nebo nebyl jinak poškozen.**

**Při provozu ledničky se nedotýkejte namrzlého povrchu uvnitř mrazniček, zejména máte-li mokré nebo vlhké ruce.** Může dojít k přimrznutí kůže k tomuto povrchu.

## Důležité bezpečnostní pokyny

### Upozornění

Před čištěním chladničky odpojte přívodní kabel ze zásuvky. Silné poškození přívodní šňůry může mít za následek požár nebo úraz elektrickým proudem. Proto zabraňte poškození, úpravám, silnému ohýbání, vytahování nebo zkroucení přívodní šňůry. Do mrazničky nikdy nevkládejte skleněné láhve, kterou mohou prasknout vlivem zmrazení jejich obsahu.

### Nepoužívejte prodlužovací šňůru

Je-li to možné, zapojte ledničku do samostatné zásuvky. Předjete tak přetížení způsoběnému ledničkou, dalšími domácími spotřebiči.

### Přístupnost přívodního kabelu

Elektrická zástrčka spotřebiče by měla být umístěna tak, aby bylo možno přívodní šňůru v případě nehody rychle odpojit.

### Výměna přívodního kabelu

V zájmu bezpečnosti musí výměnu přívodního kabelu v případě potřeby provést výrobce, autorizovaný servis nebo podobně kvalifikovaná osoba.

### Nebezpečí

Riziko uvěznění dítěte uvnitř spotřebiče. Než vyhodíte starou chladničku či mrazničku: Odmontujte všechna dvířka. Příhrádky ponechte na místě, aby dovnitř nemohly snadno vlézt děti.

### Neskladujte

V blízkosti tohoto spotřebiče neskladujte ani nepoužívejte benzin nebo jiné hořlavé kapaliny či výpary.

### Uzemnění

V případě elektrického zkratu snižuje uzemnění riziko úrazu elektrickým proudem tak, že vytváří svod elektrického proudu. Pro ochranu Před úrazem elektrickým proudem musí být tento spotřebič uzemněn. Nesprávné použití zemního kabelu může mít za následek úraz elektrickým proudem. Jestliže máte o uzemnění spotřebiče jakékoli pochybnosti, kontaktujte kvalifikovaného elektromechanika nebo servisního technika.

### ▲ Upozornění

- ▲ Ventilační otvory v plášti spotřebiče či v jeho vnitřní Části je třeba ponechat nezakryté.
- ▲ Pro uspíšení odmrazení nepoužívejte jiné než výrobcem doporučené mechanické pomůcky a jiné prostředky.
- ▲ Zabraňte poškození chladicího okruhu.
- ▲ Uvnitř úložního prostoru na potraviny nepoužívejte jiné elektrické spotřebiče, nejsou-li doporučeny výrobcem.
- ▲ Při likvidaci chladících a izolačních plynů je třeba použít zvláštních postupů. V případě likvidace se poraďte s pracovníkem autorizovaného servisu nebo podobně kvalifikovanou osobou.

## Části spotřebiče

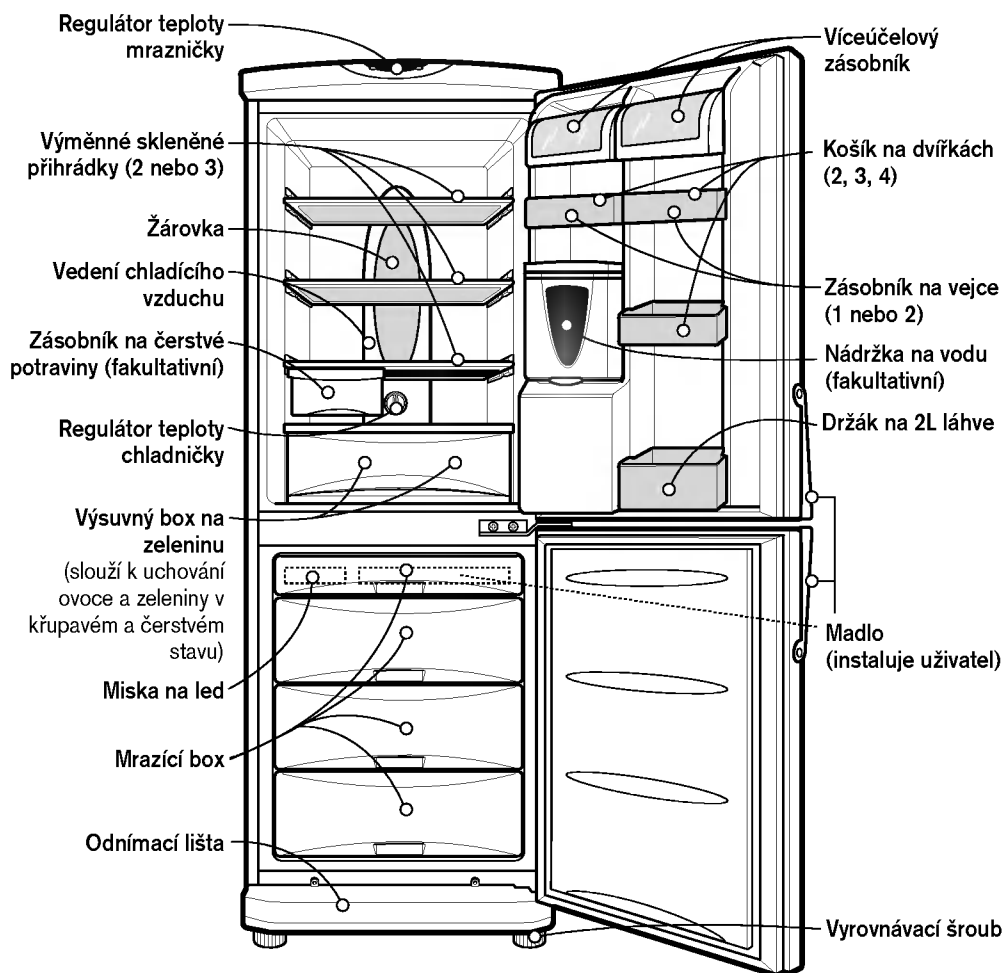



### Pozor

Pokud na vašem spotřebiči některé části chybí, může jít o příslušenství použité u jiných modelů.

## Instalace

### Instalace

- 1.** Vyberte vhodné umístění.  
Postavte spotřebič na místo, kde jej bude snadné používat.
- 2.** Spotřebič neumísťujte do blízkosti zdrojů tepla, přímého slunce či vlhkosti.
- 3.** Aby mohl přístroj správně fungovat, zajistěte, aby kolem něj mohl správně cirkulovat vzduch.  
Pokud je chladnička umístěna ve výklenku stěny, musí být nad přístrojem prostor 5 cm.
- 4.** V zájmu zabránění chvění musí být chladnička ve vodorovné poloze.  
V případě nerovnosti podlahy přístroj srovnejte do vodorovné polohy pomocí vyrovnávacích šroubů.  
Aby šly dveře snadno zavírat, měla by přední část chladničky být o něco výše než část zadní.  
Vyrovnávacími šrouby jde snadno otáčet tak, že přístroj lehce nakloníte.  
Otočením vyrovnávacího šroubu ve směru hodinových ručiček (  ) chladničku zvýšíte, otočením proti směru hodinových ručiček (  ) ji snížíte.
- 5.** Chladničku pečlivě očistěte a otřete všechen prach nashromážděný při dopravě.
- 6.** Instalujte na správné místo příslušenství jako např. box na výrobu ledu apod. Aby se zabránilo poškození při dopravě, nachází se toto příslušenství v jednom obalu.
- 7.** Připojte napájecí šňůru do zásuvky. Do jedné zásuvky by nemělo být zapojeno více spotřebičů.

### Spuštění

Pro dosažení stabilní provozní teploty uvnitř spotřebiče nechte před použitím chladničku 2-3 hodiny běžet. Až po této době ji naplňte čerstvými nebo zmrazenými potravinami.  
Dojde-li k odpojení přívodního kabelu ze zásuvky, vyčkejte před dalším spuštěním 5 minut.  
Vaše chladnička je nyní připravena k použití.

## Obsluha

### Regulace teploty

Spotřebič obsahuje dva regulátor teploty, jejichž pomocí lze nastavit teplotu uvnitř chladničky i mrazniček.

#### Chladnička

- Regulátor TEMP. CONTROL zpočátku natavte na hodnotu "4". Poté zvolte požadovanou teplotu uvnitř chladničky.

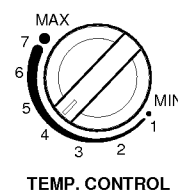

- Chcete-li teplotu zvýšit nebo snížit, otočte regulátor buď směrem k "MIN" nebo k "MAX". Je-li teplota okoli nízká, nastavte TEMP.CONTROL (regulátor teploty) na "MIN".

#### Mraznička

- Regulátor teploty uvnitř mrazniček se nachází na horní straně spotřebiče. Zpočátku nastavte regulátor Freeze temp. (teplota mrazniček) na střední hodnotu. Stiskem tlačítka můžete teplotu nastavit, přičemž stav je indikován počtem rozsvícených kontrolky (maximální počet pěti rozsvícených kontrolky označuje nejchladnější teplotu).
- Při spuštění ledničky s mrazničkou nebo při zapojení přívodní šňůry do zásuvky se teplota automaticky nastaví na střední hodnotu.

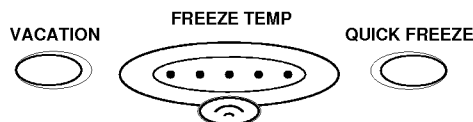

#### Rychlé mrazení

- Tato funkce se používá, chcete-li rychle zmrazit potraviny. Jedním stiskem tlačítka se spustí systém rychlomrazení QUICK FREEZE (Rychlé mrazení) a rozsvítí se kontrolka. Průběh rychlomrazení trvá přibližně 3 hodiny. Po ukončení funkce přejde spotřebič do běžného režimu. Chcete-li funkci rychlého mrazení ukončit, stiskněte znovu tlačítko QUICK FREEZE a kontrolka zhasne, proces se ukončí a spotřebič přejde do běžného režimu.



### Dovolená

Pomocí této funkce funguje spotřebič v úsporném režimu, který je vhodný zejména v době, kdy je uživatel na dovolené. Spotřebič maximálně omezí spotřebu elektrické energie. Funkci spustíte stiskem tlačítka VACATION, přičemž se rozsvítí kontrolka. Úsporný režim vypnete dalším stiskem tlačítka VACATION.



V zájmu dosažení lepších výsledků nastavte regulátor TEMP.CONTROL na "MIN".

### Autotest

Pomocí této funkce probíhá kontrola provozních závad. Domníváte-li se, že se na spotřebiči vyskytla závada, stiskněte tlačítko nastavení teploty:

- Jestliže se světla kontrolky pohybují, spotřebič funguje správně.
- Jestliže se světla kontrolky nepohnou směrem nahoru a dolů, nechte spotřebič připojený do sítě a přivolejte servisního technika.

### Signalizace otevřených dveří

Zůstanou-li dveře chladničky chvíli otevřené, ozve se zvukový signál.

### Výroba ledu

- Chcete-li vyrobit kostky ledu, naplňte misku na led vodou a vložte ji do mrazničky.
- Chcete-li led vyrobit rychle, stiskněte tlačítko "QUICK FREEZE" (Rychlé mrazení).
- Při vyjmutí kostek ledu uchopte misku za oba konce a lehce jimi zakrúťte.

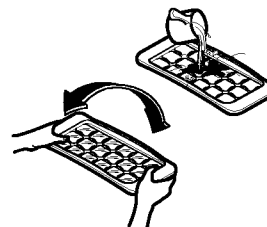

### Tip

Chcete-li kostky ledu vyndat snadno, vložte misku pod tekoucí vodu.

### Odmrazení

Odmrazení spotřebiče je automatické.

Voda při odmrazení stéká do odpařovacího tácu, odkud se automaticky odpařuje.

## Obsluha

### Chladič na vodu (fakultativní)

#### Popis

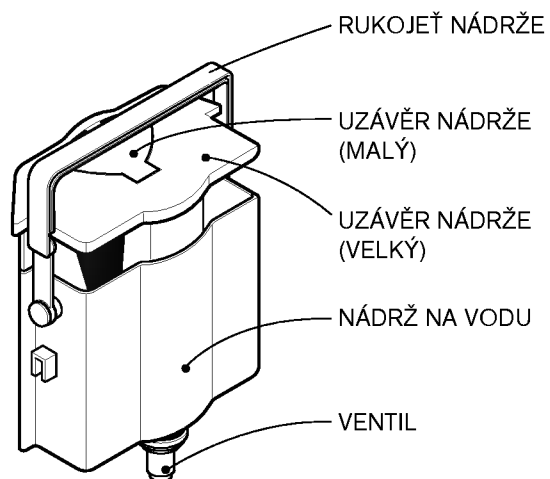
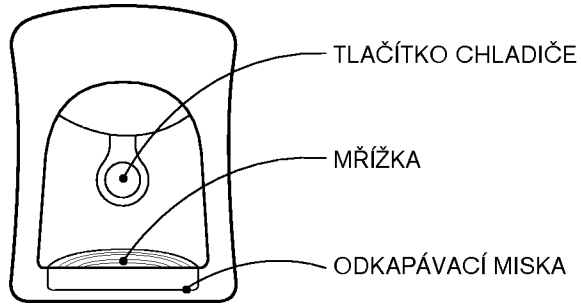

#### Instalace

Po správném nastavení VENTILU na OTVOR V DVÍŘKÁCH ventil správně seřídíte.



## Naplnění CHLADIČE NA VODU

**1.** Je-li NÁDRŽ NA VODU usazena na DVÍŘKÁCH, otočte RUKOJEŤ nádrže směrem vzad, otevřete UZÁVĚR NÁDRŽE (MALÝ) a nádrž naplňte např. pomocí konvice.

\* Při doplňování vody sledujte hladinu průhledovým okénkem na přední straně NÁDRŽE NA VODU.

\* Nádrž pojme maximálně 4,5 l vody.

**2.** Zatlačte UZÁVĚR NÁDRŽE (MALÝ) a upevněte jej.

**3.** Po doplnění vody nastavte do správné polohy RUKOJEŤ NÁDRŽE.

## Využití vody

**1.** Sklenicí stiskněte TLAČÍTKO chladiče.

**2.** Po stisknutí tlačítka začne CHLADIČ do sklenice napouštět vodu.

**3.** Odtáhnete-li sklenici pomalu, nebude voda kapat na mřížku.

## Pozor

Nepoužívejte jiné tekutiny (např. džus, šumivé nápoje atd.) než vodu. Nelze použít zejména tekutiny obsahující krystalky (může dojít k poškození)

## Skladování potravin

- Neskladujte potraviny, které se při nízkých teplotách snadno kazí, např. banány a melouny.
- Horké pokrmy nechte před uložením vychladnout. Vložení těchto potravin do chladničky může způsobit zkažení jiných skladovaných potravin a může se také projevit na vašich účtech za elektřinu.
- Potraviny skladujte uzavřené nádobě. Zabráníte tak odpařování vlhkosti a potraviny si tak udrží svou chuť a výživnou hodnotu.
- Neblokujte větrací otvory skladovanými potravinami. Pomocí cirkulace vzduchu udržuje chladnička konstantní teplotu.
- Neotvírejte dveře chladničky příliš často. Otevřením dveří se dovnitř chladničky dostává teplejší vzduch a roste teplota uvnitř spotřebiče.
- Pro snadnou přístupnost regulátorů teploty neskladujte potraviny v jejich blízkosti.
- V zásobnicích na dveřích neskladujte větší množství potravin, které by mohlo bránit v dověření dveří.
- V mrazničce neskladujte láhve - po zmrazení by mohly prasknout.
- Potraviny, které již rozmrzly, znovu nemrazte. Dochází tak ke ztrátě chuti a výživné hodnoty potravin.

### Poznámka

Stojí-li chladnička na teplém, vlhkém místě a pokud se často otvírají dveře chladničky, nebo pokud se v ní uchovává větší množství zeleniny, může se uvnitř tvořit vlhkost, která nijak nebrání provozu spotřebiče. Kapky vlhkosti setřete čistým hadříkem.

## Všeobecné informace

### Výpadek el. energie

- Výpadek elektrické energie na 1-2 hodiny nijak nepoškodí skladované potraviny. Snažte se neotvírat dveře chladničky příliš často.

### Při stěhování

- Vyjměte všechny potraviny a všechny neupevněné části uvnitř ledničky dobře připevněte lepící páskou.
- Před stěhováním chladničky zcela zašroubujte nastavovací šrouby. V opačném případě by mohly poškrábat podlahu nebo zabránit spotřebiči v pohybu.

### Antikondenzační trubka

- Orosení spotřebiče brání antikondenzační trubka instalovaná po obvodu přední části přístroje a na dělicí přepážce mezi mrazničkou a chladničkou.
- Zvláště bezprostředně po instalaci nebo při vysoké okolní teplotě může být chladnička na dotek horká. Jde o běžný jev.

Antikondenzační trubka

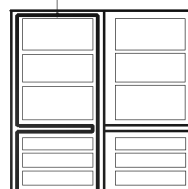

## Výměna žárovky

1. Odpojte přívodní kabel ze zásuvky.
2. Vyjměte z chladničky přihrádky.
3. Pod spodní stranu krytu žárovky vložte plochý šroubovák a kryt vytlačte směrem k sobě.
4. Žárovku vyšroubujte proti směru hodinových ručiček.
5. Montáž proveďte v obráceném pořadí.

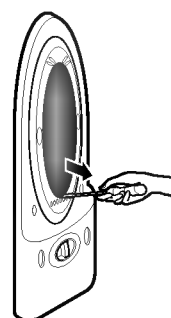

Parametry náhradní žárovky musí být totožné s parametry původní žárovky.

- Je třeba zkontrolovat gumový těsnící kroužek chránící před elektrickou jiskrou.



## Čištění

### Před čištěním

Zkontrolujte, zda je spotřebič odpojen ze zásuvky.

### Vnější část

Vnější část chladničky s mrazničkou očistěte měkkým hadříkem namočeným v horké vodě nebo v tekutém saponátu. Používáte-li saponát, pečlivě jej setřete čistým vlhkým hadříkem.

### Vnitřní část

Viz výše.

### Po čištění

Zkontrolujte, zda není poškozen přívodní kabel, přehřátá zásuvka a zda je zástrčka pevně zapojena do zásuvky.

### Pozor

Po omytí vodou spotřebič pečlivě vytřete hadříkem do sucha.

Jelikož by při čištění mohlo dojít k poškození částí spotřebiče, nepoužívejte písková čistidla, petrolej, benzen, ředidlo, hydrochloridy, vroucí vodu, hrubý kartáč apod.

## Péče a údržba

### **MŘÍŽKA A ODKAPÁVACÍ TÁC**

- 1.** Prstem vyjměte část MŘÍŽKY s OTVOREM a pomalu vytáhněte ODKAPÁVACÍ TÁC.
- 2.** Po vylití vody z ODKAPÁVACÍHO TÁCU očistěte a opláchněte MŘÍŽKU i ODKAPÁVACÍ TÁC.
- 3.** Hadříkem otřete vlhkost kolem DVEŘÍ a ODKAPÁVACÍHO TÁCU.

### **Vnější část CHLADIČE na vodu**

Hadříkem otřete vlhkost na povrchu CHLADIČE a v okolí TLAČÍTKA chladiče.

### **NÁDRŽ NA VODU**

- 1.** Po stisknutí upevňovací PÁČKY na spodní straně NÁDRŽE NA VODU tuto NÁDRŽ nadzdvihněte a vyjměte.
- 2.** Sejměte UZÁVĚR NÁDRŽE (VELKÉ) a NÁDRŽ NA VODU z obou stran pečlivě očistěte a opláchněte pomocí neutrálního čistícího prostředku.

### **UZÁVĚR NÁDRŽE (VELKÝ A MALÝ)**

UZÁVĚRY NÁDRŽE (velký a malý) pečlivě očistěte neutrálním čistícím prostředkem a opláchněte. Zejména pro čištění drážkované části UZÁVĚRU NÁDRŽE je velmi vhodný kartáček.

### **SESTAVA VENTILU**

Za použití kartáčku VENTIL pečlivě očistěte a opláchněte. Oplachování provádějte při manipulaci se spodní částí sestavy ventilu. Po čištění vždy namontujte pryžové těsnění, které jste před čištěním sejmuli (jinak může docházet k úniku vody).

## Odstraňování závad

Problém	Možné příčiny
Spotřebič nefunguje	<ul style="list-style-type: none"><li>• <b>Zástrčka</b> přívodního kabelu může být špatně zapojena do zásuvky. Zástrčku dobře zapojte.</li><li>• <b>V domácnosti praskla pojistka nebo vypadl jistič.</b> Pojistku zkontrolujte, případně vyměňte, znovu nastavte jistič.</li><li>• <b>Výpadek elektrické energie.</b> Zkontrolujte, zda v domácnosti svítí světla.</li></ul>
Příliš vysoká teplota chladničky nebo mrazničky	<ul style="list-style-type: none"><li>• <b>Nesprávně nastavený regulátor teploty.</b> Viz oddíl "Nastavení teploty"</li><li>• <b>Spotřebič se nachází v blízkosti zdroje tepla</b></li><li>• <b>Teplé počasí - Příliš často se otvírají dveře.</b></li><li>• <b>Dveře byly delší dobu otevřené.</b></li><li>• <b>Skladované potraviny brání dověření dveří nebo blokují vedení chladného vzduchu v mrazničce.</b></li></ul>
Vibrace, klepání či abnormální hluk	<ul style="list-style-type: none"><li>• <b>Možná nerovnost podkladu nebo nestabilita spotřebiče.</b> Otočením stavěcího šroubu spotřebič vyrovnejte.</li><li>• <b>V zadní části chladničky s mrazničkou se nachází nevhodné předměty.</b></li></ul>
Námraza či krystalky ledu na zmražených potravinách	<ul style="list-style-type: none"><li>• <b>Dveře byly příliš dlouho otevřené nebo je blokují skladované balíčky potravin.</b></li><li>• <b>Dveře se otvírají příliš často či na příliš dlouhou dobu.</b></li><li>• <b>Námraza vyskytující se uvnitř balení je běžným jevem.</b></li></ul>
Na vnější straně pláště spotřebiče se usazuje vlhkost	<ul style="list-style-type: none"><li>• <b>Tento jev se vyskytuje ve vlhkém prostředí.</b> Otřete suchou utěrkou.</li></ul>

## Odstraňování závad

### Problém

### Možné příčiny

**Vlhkost se usazuje uvnitř spotřebiče**

- **Dveře se otevírají příliš často či na příliš dlouhou dobu.**
- Ve vlhkém počasí se při otevření dveří dovnitř spotřebiče dostává vlhkost.

**Nepříjemný zápach chladničky**

- Potraviny s výrazným pachem je třeba dobře uzavřít či zabalit.
- Zkontrolujte, zda se v chladničce nenachází potraviny s prošlou záruční lhůtou.
- Vnitřní část spotřebiče je třeba vyčistit.  
Viz oddíl "Čištění"

**Dveře se nedovírají**

- **Dovření dveří brání skladované potraviny.**  
Potraviny bránící dovření dveří přesuňte.
- **Chladnička-mraznička není vyrovnaná.**  
Vyrovnejte spotřebič pomocí vyrovnávacího šroubu.
- **Možná nerovnost podkladu či nestabilita spotřebiče.**  
Pomocí vyrovnávacího šroubu lehce zvyšte Přední část spotřebiče.

**Nesvítí žárovka uvnitř spotřebiče**

- **Výpadek elektrické energie.**
- **Je třeba vyměnit žárovku.**  
Viz oddíl "Výměna žárovky".

## Otočení dveří

Tato lednička s mrazákem má dveře, u nichž můžete nastavit směr otevírání podle toho, jak to vyhovuje zařízení Vaší kuchyně.

### Varování

1. Nejprve, než začnete s otáčením dveří, vyndejte z lednice a mrazáku všechny potraviny a další věci jako poličky a přihrádky, které nejsou v lednici a mrazáku pevně upevněny.
2. Na povolení nebo utažení matice šroubu použijte k tomu určený klíč.
3. Nepokládejte ledničku s mrazákem na zem. To by způsobilo problémy.
4. Pozor, abyste při demontáži a montáži dveře neupustili.

### Jak otočit dveře

1. Z pravé části DRŽADLA ❶ dveří lednice sundejte KRYTKY ❷ šroubů a vyšroubujte ŠROUBY ❸. Ze spodní strany DRŽADLA (1) lednice vyšroubujte 2 ŠROUBY ❹. DRŽADLO ❺ dveří mrazáku odmontujete podobným způsobem jako DRŽADLO ❶.

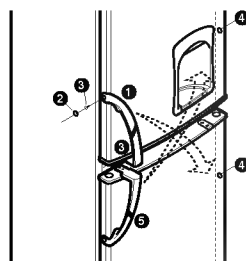

2. Odšroubujte šroub ❷ a sundejte kryt ❸ a přesuňte kryt uzávěru ❹. Odšroubujte šroub ❺, pant tvaru L ❻ a vyndejte kolík ❼. Vyndejte dveře mrazáku ❽ a přesuňte uzávěr ❻ dle obrázku. Držák ❼ a šroub ❽ přesuňte dle obrázku.

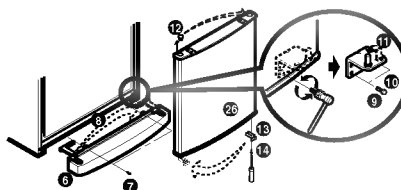

3. Z dveří lednice ❿ vyndejte šroub ⓫ a pant tvaru C ⓬. Přesuňte uzávěr ⓭ dle návodu na obrázku. Polohu držáku dveří ⓮ a šroubu ⓯ změňte dle obrázku.

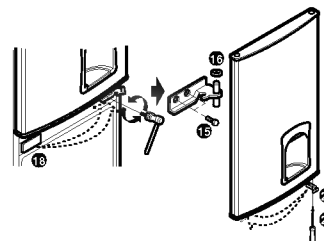



4. Změňte pozici kolíku U pantu **19** a horní kryt **20**. Namontujte dveře lednice **17**, sestavte C pant **16** a šroub **15** a namontujte dveře **●**. Sestavte L pant **10** se šroubem **9**. Namontujte spodní kryt **6** a šroub **7**.

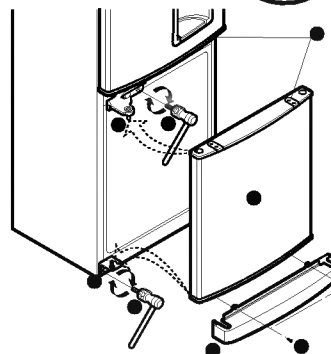
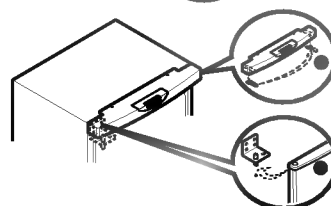
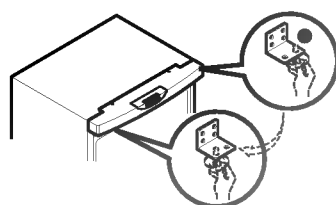

5. Namontujte DRŽADLA **5** z prostoru mrazáku na prostor lednice. Nastavte spodní část DRŽADLA do drážky, sejměte krytky **●** a připevněte je 2 šrouby **3**. Po upevnění ŠROUBŮ do postranní části DVEŘÍ lednice nasadte tlakem krytku **2**. Vložte KRYT **4** do otvoru, kde bylo dříve umístěno DRŽADLO **1**. DRŽADLO **1** dveří mrazáku se připevní stejným způsobem, jaký byl popsán výše.

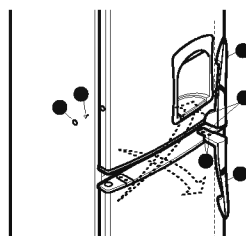

6. Když jsou DRŽADLA **1**, **5** správně připevněna a prvně odebrané KRYTKY **●** jsou nasazeny, otočení dveří je hotové.

Na otáčení dveří se nevztahuje záruka.



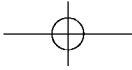

**Memo**

