

Indholdsfortegnelse

Indledning	Registrering	82
	Vigtige sikkerhedsregler	82
	Beskrivelse af komponenter	87
Installerering	Installerering	88
	Opstart	88
Betjening	Temperaturkontrol	89
	Mirakelzone	91
	Superfryser	92
	Ferie	92
	Automatisk test	93
	Lås	93
	Bevægelig kurv	93
	Døralarm	94
	Isfremstilling	94
	Afrimning	94
	Vandautomat	95
	Foldehylde	97
	Vinreol	97
Forslag til opbevaring af fødevarer	Opbevaring af fødevarer	98
Rengøring og vedligeholdelse	Generelle oplysninger	100
	Udskiftning af pære	101
	Spejlvending af døre	101
	Rengøring	102
Fejlfinding	Fejlfinding	104



Inledning

Registrering

Model- og serienummeret findes på bagsiden af apparatet. Nummeret er unikt for dette apparat og ikke tilgængeligt for andre. Den påkrævede information bør optegnes her og vejledningen bør opbevares som en permanent registrering af købet. Hæft kvitteringen på her.

Købsdato : _____

Forhandleren købte fra : _____

Forhandlerens adresse: : _____

Forhandlerens tlf.nr. : _____

Modelnr. : _____

Serienr. : _____

Vigtige sikkerhedsregler

Følgende sikkerhedsforholdsregler bør overholdes for at undgå risiko for personskade, materielle skader eller ukorrekt brug af apparatet. (Denne brugervejledning bør opbevares på et sikkert sted efter læsning, så den kan benyttes som opslagsbog). Husk at give den videre til evt. efterfølgende ejere.



Advarsel

Registrering
Angiver, at der er livsfare eller risiko for alvorlige læsioner.



Forsigtig

Angiver, at der foreligger risiko for personskade eller materielle skader.

Vigtige sikkerhedsregler

Forsigtig

▲ Advarsel

- Dette køle-fryseskab skal installeres korrekt og anbringes i henhold til installeringsvejledningen, før det tages i brug.
- Tag aldrig køle-fryseskabets stik ud af stikkontakten ved at trække i ledningen. Grib altid fast omkring stikket og træk det lige ud af stikkontakten.
- Pas på ikke at rulle hen over eller beskadige ledningen, når apparatet flyttes væk fra væggen.
- Efter at køle-fryseskabet er taget i brug, bør berøring med de kolde overflader i fryserummet undgås, især når hænderne er fugtige eller våde. Huden kan klæbe fast på disse ekstremt kolde flader.
- Ledningen bør tages ud af stikkontakten for køle-fryseskabet rengøres.
Ledningen må ikke beskadiges, bøjes skarpt, trækkes ud eller vrides, da skade på ledningen kan forårsage brand eller elektrisk stød.
Anbring aldrig glasprodukter i fryseren, da disse kan gå i stykker, når deres indhold fryses.
- Undgå at sprøjte vand direkte inden i eller uden for køleskabet/fryseren.
Der er risiko for eksplosion eller brand.
- Stikket må ikke sættes i med våde hænder.
Dette kan medføre elektrisk stød.
- Undgå at anbringe beholdere fyldt med vand oven på apparatet.
Hvis vandet løber ud på elektriske dele, kan det føre til brand eller elektrisk stød.
- Køle-fryseskabet bør ikke installeres på et fugtigt sted, hvor det kan blive oversprøjtet med vand.
Ukorrekt isolering af de elektriske dele kan forårsage elektrisk stød eller brand.



Vigtige sikkerhedsregler

- Apparatet må ikke afmonteres, repareres eller ændres. Det kan forårsage brand eller unormal drift, hvilket kan føre til læsioner.
- Tag stikket ud af stikkontakten, før køleskabets indvendige lys skiftes. Ellers er der risiko for elektrisk stød.
- Slut om muligt køle-fryseskabet til en individuel stikkontakt for at forhindre det og andre husholdningsapparater i at forårsage overbelastning.

Adgang til forsyningsstik

Forsyningsstikket for køle-fryseskabet bør placeres et sted, hvor der er nem adgang, så det hurtigt kan tages ud i en nødsituation.

Udskiftning af forsyningskablet

Hvis forsyningsledningen beskadiges, skal den udskiftes af fabrikanten eller dennes servicetekniker, eller en lignende kvalificeret person, for at undgå faresituationer.

Fare

Risiko for, at børn bliver lukket inde.
Før det gamle køleskab eller fryser smides væk: Tag dørene af. Lad hylderne sidde indeni, så børn ikke nemt kan kravle ind i apparatet.

Opbevar ikke

Benzin eller andre brændbare dampe og væsker må ikke opbevares i nærheden af dette eller andre apparater.

Jordforbindelse

I tilfælde af elektrisk kortslutning reducerer jordforbindelse risikoen for elektrisk stød ved at give den elektriske strøm en afledningsvej. Dette apparat skal være jordforbundet for at forhindre eventuelt elektrisk stød. Ukorrekt anvendelse af jordforbindelsesstikket kan medføre elektrisk stød.
Konsulter en uddannet elektriker eller servicetekniker, hvis vejledningen for jordforbindelsen ikke er forståelig, eller hvis der opstår tvivl om, hvorvidt apparatet er korrekt jordforbundet.

Vigtige sikkerhedsregler

⚠ Advarsel

- ⚠ Ventilationsåbninger, både rundt om apparatet og i den indbyggede struktur, skal holdes fri for blokeringer.
- ⚠ Der må ikke benyttes mekaniske instrumenter eller andre midler til at fremskynde afrimningsprocessen, ud over dem der er anbefalet af fabrikanten
- ⚠ Kølekredsløbet må ikke beskadiges.
- ⚠ Der må ikke benyttes elektriske apparater inden i apparatets fødevareresektioner, medmindre de er af en type, der er anbefalet af fabrikanten.
- ⚠ Kølemidlet og isoleringsgassen, der er anvendt i apparatet, kræver specielle fremgangsmåder ved bortskaffelse. Kontakt en servicetekniker eller lignende kvalificeret person i tilfælde af bortskaffelse.



Dette apparat indeholder en lille mængde isobutan kølemiddel (R600a), en naturlig gas med høj grad af miljøvenlighed, men som også er brændbart. Under transport og installering af apparatet bør det sikres, at ingen dele af kølekredsløbet beskadiges.

Kølemiddel, der sprøjter ud af rørene, kan antændes eller forårsage øjenskader. Hvis der konstateres et udslip, bør åben ild og mulige antændelseskilder undgås, og det rum, som apparatet befinder sig i, bør udluftes i adskillige minutter.

For at undgå, at der skabes en blanding af brændbar gas og luft, hvis der forekommer udslip i kølekredsløbet, afhænger størrelsen af det rum, hvor apparatet kan placeres, af den mængde kølemiddel, der anvendes. Rummets størrelse skal være 1 m² for hver 8g R600a-kølemiddel inden i apparatet. Mængden af kølemiddel i det individuelle apparat er vist på identifikationspladen på apparatets inderside.

Apparater, der viser tegn på beskadigelse, må ikke opstartes. Kontakt forhandleren i tilfælde af tvivl.

Indledning

Vigtige sikkerhedsregler

▲ Forsigtig

- Stikket må ikke sættes i, hvis stikkontakten er løs.
Det kan forårsage elektrisk stød eller brand.
- Tag aldrig køleskabets stik ud af stikkontakten ved at trække i ledningen. Grib altid fast omkring stikket og træk det lige ud af stikkontakten.
Der er risiko for, at en ledning løsriver og forårsager kortslutning.
- Der må ikke benyttes våde eller fugtige klude, når stikket rengøres. Fjern alle fremmedlegemer fra stikkets ben.
Ellers er der risiko for brand.
- Undgå at anbringe hænderne i apparatets bundområde.
Skarpe kanter kan forårsage personskade.
- Vent mindst fem minutter, efter at apparatet er taget ud af stikkontakten, før det igen sluttes til en stikkontakt.
Unormal betjening af fryseren kan forårsage materielle skader.
- Tag stikket ud af stikkontakten, hvis apparatet ikke skal bruges i længere tid.
Foringelse af isoleringen kan forårsage brand.
- Børn må ikke røre ved eller lege med kontrolpanelet på apparatets forside.
- Det kølemiddel, der anvendes i køle-fryseskabet, og isoleringsmaterialets gasser kræver specielle fremgangsmåder ved bortskaffelse. Sørg for, at ingen af rørene på apparatets bagside er beskadigede før bortskaffelsen.

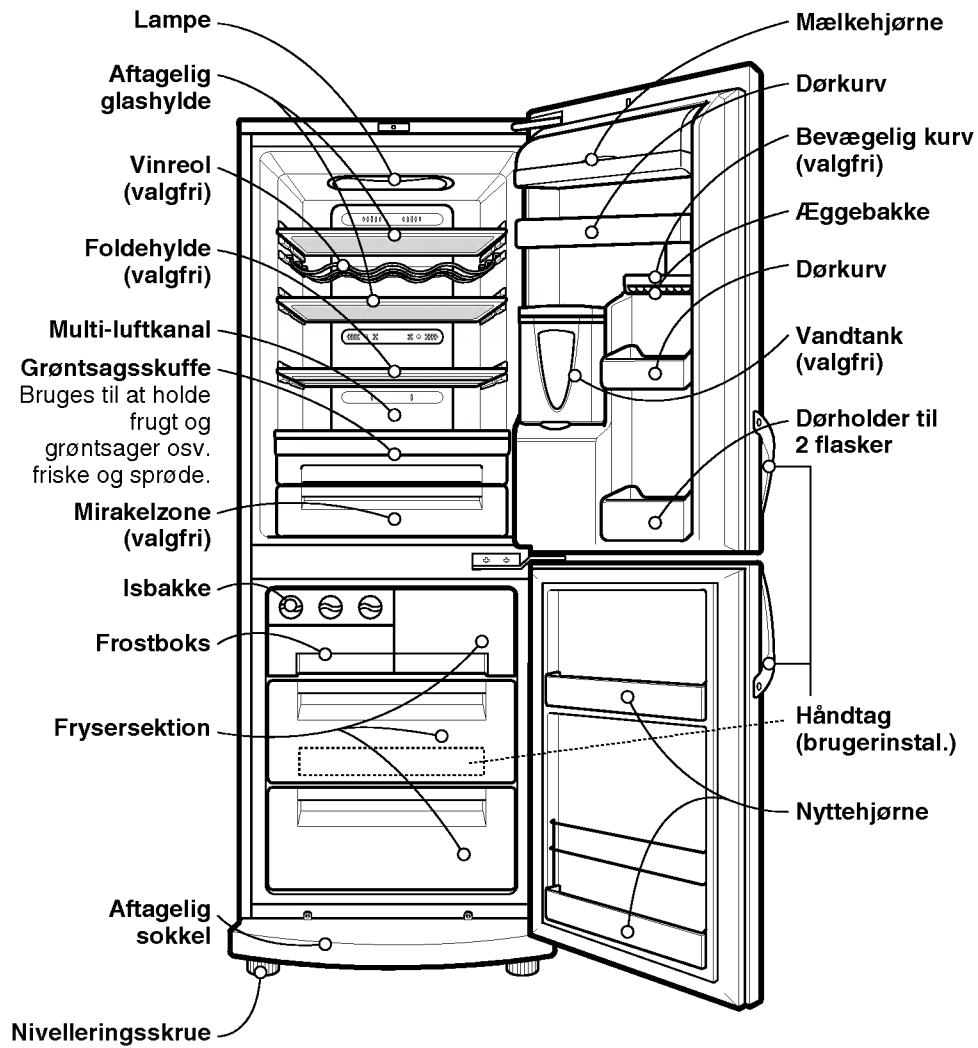

Beskrivelse af komponenter



Visse dele vil evt. mangle fra den købte model - de kan være komponenter, der kun anvendes i andre modeller (f.eks. er "Mirakelzonen" ikke inkluderet på alle modeller).

Installerings

Installerings

1. Vælg en god placering.
Anbring køle-fryseskabet, så det er nemt at anvende.
2. Apparatet må ikke anbringes tæt ved varmekilder, direkte sollys eller fugtighed.
3. Der skal være god luftcirkulering rundt om køle-fryseskabet, for at det kan fungere effektivt.
Hvis køle-fryseskabet anbringes i et forsænket område i væggen, skal der være mindst 5 cm fritrum foroven.
4. Apparatet skal stå i vater for at undgå vibrationer.
Juster om nødvendigt nivelleringskruerne for at kompensere for ujævnt gulv.
Forsiden bør være en anelse højere end bagsiden for at hjælpe til at holde døren lukket.
Nivelleringskruerne kan nemt drejes ved at vippe kabinettet en anelse.
Drej nivelleringskruerne mod urets retning () for at løfte apparatet, og med urets retning () for at sænke det.
5. Køle-fryseskabet skal rengøres grundigt og alt støv, der har ophobet sig under transporten, tørres af.
6. Tilbehør, såsom isterningboks, osv., installeres på de korrekte steder. Disse er pakket sammen for at undgå eventuelle beskadigelser under forsendelsen.
7. Sæt strømkablet (eller -stikket) i stikkontakten. Der bør ikke være andre apparater sluttet til den samme stikkontakt.

Opstart

Når køle-fryseskabet er installeret, bør man vente 2-3 timer, før det fyldes med friske eller frosne fødevarer, for at give det tid til at stabilisere sig ved normal driftstemperatur.
Hvis stikket tages ud af stikkontakten, bør der ventes 5 minutter, før apparatet genstartes.
Køle-fryseskabet er nu klart til brug.

Temperaturkontrol

Køle-fryserkabet har kontrolknapper, som giver mulighed for at regulere temperaturen i køleskabs- og frysersektionerne.

Display-panel til temperaturkontrol

Justering af temperaturer og funktioner

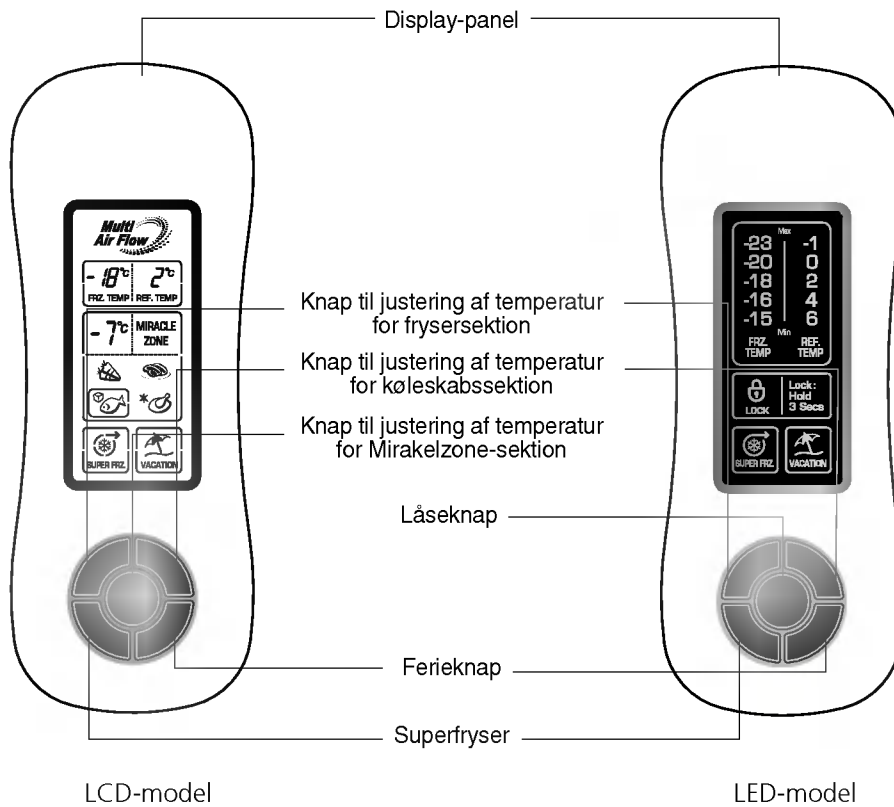

LCD-model

LED-model

Sådan justeres temperaturen i køleskabs- og fryser- sektionen

Funktionen All adjust på LCD-modellen betjenes efter tryk på en hvilken som helst knap.

- Den indledende temperatur for fryser- og køleskabssektionerne er henholdsvis -18°C og 2°C . Sektionernes temperatur kan nu justeres efter behov.

LCD-model

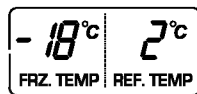

- Tryk på temperaturkontrolknappen ændrer temperaturen for fryser eller køleskab med 1°C .

LED-model

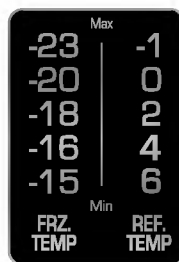

- Ved tryk på temperaturkontrolknapperne gentages temperaturen for fryser eller køleskab i følgende rækkefølge.
Kølesektion :
 $2^{\circ}\text{C} \rightarrow 0^{\circ}\text{C} \rightarrow -1^{\circ}\text{C} \rightarrow 6^{\circ}\text{C} \rightarrow 4^{\circ}\text{C}$
Frysersektion :
 $-18^{\circ}\text{C} \rightarrow -20^{\circ}\text{C} \rightarrow -23^{\circ}\text{C} \rightarrow -15^{\circ}\text{C} \rightarrow -16^{\circ}\text{C}$

Den faktiske indre temperatur varierer afhængigt af fødevarestatus, da den angivne indstillingstemperatur er en måltemperatur, ikke den faktiske temperatur inden i køleskabet.

Kølefunktionen er svag i startperioden. Temperaturen bør justeres som beskrevet ovenfor, efter at køleskabet har været i brug i mindst 2-3 dage.

Betjening

Temperatur for Mirakelzone Overgangshjørne (valgfri)

- Tryk på knappen giver mulighed for opbevaring af grøntsager, frugt (ved relativt lav konserveringstemperatur) eller andre typer fødevarer, såsom kød der skal optøs, rå fisk, osv.

Anvendelsesmetode

- Optimalt temperaturinterval kan vælges afhængigt af, hvilken type fødevarer der skal opbevares.

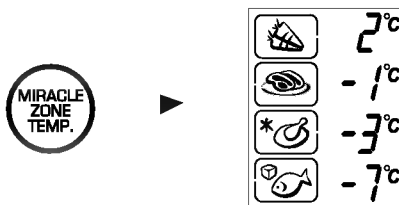

- Der er 4-trins temperaturvalg, som inkluderer 2°C, -1°C, -3°C og -7°C. Frugt/grøntsager og kølevarer, som kræver fugtighedsvedligeholdelse, samt kød og fisk kan opbevares friskere afhængigt af, hvilken type fødevarer der opbevares.

Superfryser

- Vælg denne funktion for lynfrysning.
- Denne funktion anvendes, når man ønsker at fryse fødevarer hurtigt. Tryk én gang på knappen SUPER FRZ (Superfryser) og lynfrysningsoperationen starter med lyset tændt.
- Operationen Superfrysning tager ca. 3 timer. Når operationen er fuldført, vendes der automatisk tilbage til de tidligere temperaturindstillinger. Hvis man ønsker at standse lynfrysningsoperationen, trykkes én gang til på knappen SUPER FRZ, lyset slukkes og lynfrysningsoperationen standser og køleskabet vender tilbage til de tidligere temperaturindstillinger.



- Når valg af Superfryser er sat til "On", forbliver ikonen med pilemærket på ON-status efter at have blinket 4 gange.

Ferie

- Denne funktion får køle-fryserkabet til at fungere i en energibesparende tilstand, hvilket er nyttigt når man er på ferie, ved at reducere energiforbruget så meget som muligt. Ved tryk på 'VACATION' starter funktionen med lyset ON og ved tryk igen standses funktionen.



Når Ferie-tilstanden er sat til "ON", kan de andre knapper ikke betjenes. Efter endt ferie trykkes slås ferie-tilstanden fra, så de andre knapper kan betjenes og køleskabet vender tilbage til de tidligere temperaturindstillinger.

Automatisk test

- Denne funktion detekterer automatisk fejl, når disse findes i produktet under brug af køleskabet.
- Hvis der forekommer fejl ved produktet og det ikke fungerer ved tryk på knapper, og normal indikering ikke udføres, bør der ikke slukkes for strømmen, og det lokale servicecenter bør omgående kontaktes.
- Serviceteknikeren skal bruge meget tid for at konstatere den defekte del ved at slukke for den.

Lås

Til LED-model

- Tryk på denne knap standser betjening af andre knapper.
- "Låsning" eller iloplåsninglk gentages, hver gang der trykkes på LOCK-knappen.
(Tryk på LOCK-knappen i 3 sekunder for at itlåselse eller illåse oplk)
- Når 'LOCK' er aktiveret, fungerer tryk på de andre knapper ikke.

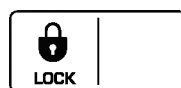

Ved valg af "LOCK" Ved valg af "UNLOCK"

Bevægelig kurv (valgfri)

1. Denne kurvedør kan flyttes fra side til side ved skub mod højre eller venstre.
2. For at fjerne den Bevægelige kurv fjernes først forsiden af den bevægelige kurv, og der løftes indtil bunden af kurven med beholderen opad klikker løs, hvorefter den trækkes lige ud.
3. Sæt den bevægelige kurv i igen ved at lade den glide hen over den ønskede støtterille og trykke den nedad indtil den sidder fast. Derefter sættes forsiden af den bevægelige kurv tilbage til dens støtte.

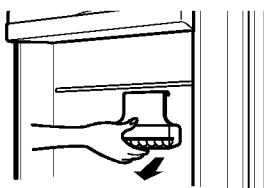
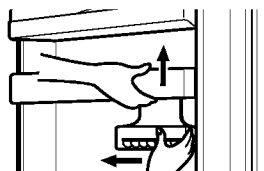

Når kurven flyttes, anbefales det at skubbe på undersiden af kurven. (som vist på tegningen)

Døralarm

- Alarmen lyder, når køleskabsdøren lades stå åben i et stykke tid.
Kontakt det lokale servicecenter, hvis advarslen fortsætter efter at døren er blevet lukket.

Isfremstilling

- Fyld vand i boksen til isfremstilling i hjørnet til isfremstilling.. Hvis der fyldes helt op med vand, adskilles isen ikke godt og vand kan dryppes i for at gøre isen klumpet.
- Isen falder ned i isbeholderen, når håndtaget til isadskillelse i isfremstillingssektionen aktiveres.

- Hvis der drejes på håndtaget for isadskillelse, før isen er helt frossen, kan det tiloversblevne vand dryppe ned i isbeholderen og få isen til at klumpe sammen.

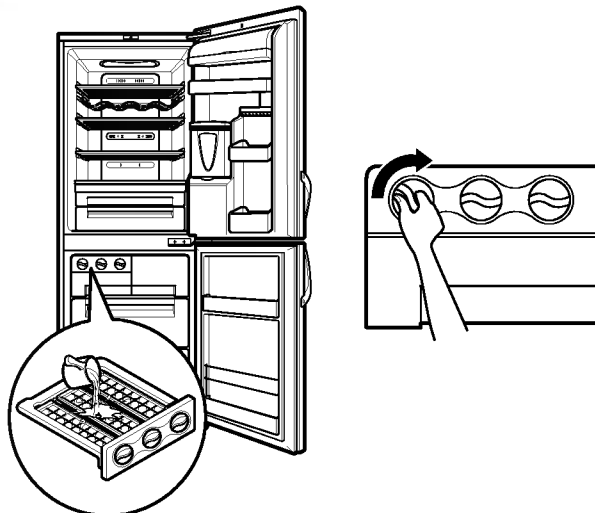

- For nemt at tage isternerne ud, lades vand løbe hen over bakken, før den vrides.

Afrimning

- Afrimning foretages automatisk.
- Smeltevandet flyder ned til fordampnings-bakken og fordamper automatisk.

Vandautomat (valgfri)

Egenskaber

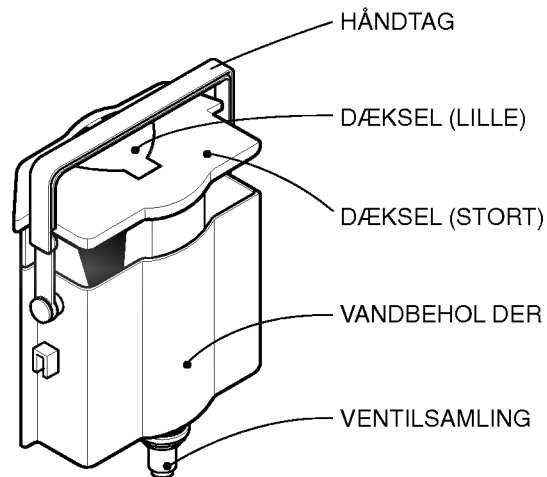
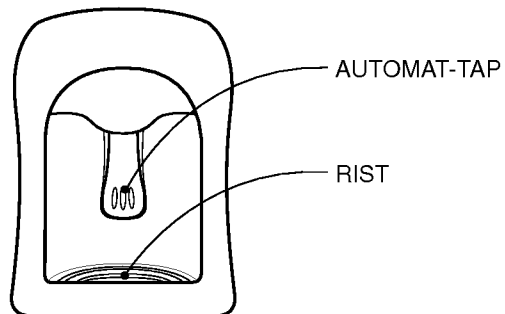

Installering

- VENTILSAMLINGEN skal monteres efter korrekt justering med et DØRHUL.

Fyldning af VANDBEHOLDER

1. HÅNDTAGET drejes bagud, når VANDBEHOLDEREN er installeret i DØREN, hvorefter DÆKSLET (LILLE) åbnes og vandet fyldes i ved hjælp af en kedel el. lign.
 - * Vandet bør fyldes på, mens niveauglasset på forsiden af VANDBEHOLDEREN observeres.
 - * Vand kan fyldes på op til 4,5 l.
2. Tryk på DÆKSLET (LILLE) og sæt det fast.
3. Når vandet er fyldt på, fastgøres HÅNDTAGET i en egnet position.

Sådan drikkes vandet

1. Tryk på automattappen med et glas.
2. Ved tryk på tappen serveres vandet inden i automaten.
3. Fjern glasset langsomt fra tappen, så vandet ikke falder ned.

▲ Forsigtig

Undgå at benytte andre drikkevarer (mælk, juice, sodavand, osv.) end kildevand. Især bør drikkevarer, der indeholder mask, undgås (kan forårsage nedbrud).

Foldehylde (valgfri)

- Høje genstande, såsom kander eller flasker, kan opbevares ved blot at skubbe den forreste halvdel af hylden ind under den bageste halvdel. Hylden trækkes ud af for at gøre den hel igen.

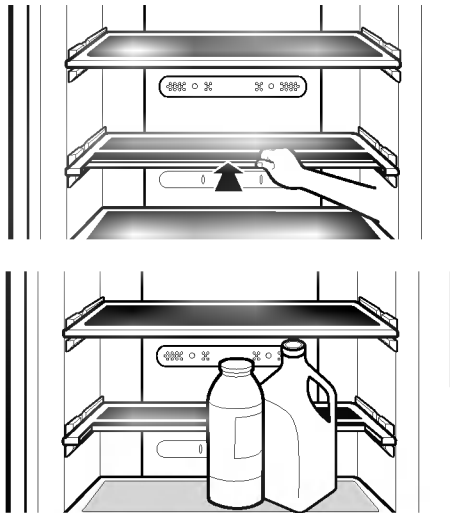

Vinreol (valgfri)

- Flasker kan opbevares liggende med dette vindhjørne. Vinreolen kan derefter vendes om og placeres på hylden. Dette vil give mere hyldeplads.

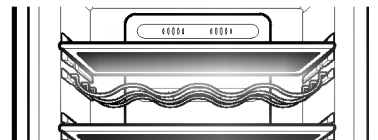

eks. / i brug

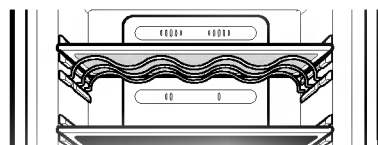

eks. / ikke i brug

Forslag til opbevaring af fødevarer

Opbevaring af fødevarer

▲ Forsigtig

- Undgå at opbevare fødevarer som nemt bliver dårlige ved lave temperaturer, såsom bananer og melon.
- Lad varm mad køle af før opbevaring. Hvis varm mad anbringes i køleskabet, kan det ødelægge anden mad og føre til højere elektricitetsregninger.
- Brug en beholder med låg til opbevaring af fødevarer. Dette forhindrer fugtighed i at fordampe og bidrager til at maden bevarer smag og næringsstoffer.
- Undgå at blokere luftkanaler med fødevarer. Jævn cirkulation af kølig luft holder temperaturen i køle-fryserkabet ensartet
- Undgå at åbne døren for ofte. Når døren åbnes, kommer der varm luft ind i køle-fryserkabet, hvilket får temperaturen til at stige.
- Undgå at opbevare for mange fødevarer i dørholderen da dette kan forhindre døren i at lukkes helt.
- Flasker må ikke opbevares i frysersektionen - de kan gå i stykker, når de fryses.
- Optøet mad må ikke genfryses. Dette forårsager tab af smag og næringsstoffer.
- Medicin, videnskabelige materialer og andre temperaturfølsomme produkter må ikke opbevares i køleskabet.
Produkter, der kræver streng temperaturkontrol, må ikke opbevares i køleskabet.

- 
- Kurven i fryserdøren, med mærket ****** har en temperatur på -12°C, hvilket er velegnet til korttidsopbevaring af frosne fødevarer.
 - Nye fødevarer, der ønskes frosset hurtigt, anbringes i frysersektionens midterskuffe og der trykkes på Superfryser-knappen.



Hvis køle-fryserkabet er anbragt på et varmt og fugtigt sted, døren ofte åbnes eller mange grøntsager anbringes i det, kan der dannes dug i det, hvilket ikke har nogen indvirkning på dets ydeevne.
Fjern duggen med en ren, fnugfri klud.

Rengøring og vedligeholdelse

Generelle oplysninger

Strømsvigt

- Strømsvigt på 1~2 timer skader ikke de opbevarede fødevarer. Forsøg at undgå at åbne og lukke døren ofte.

Ved flytning

- Tag fødevarerne ud af køle-fryserkabet og fastgør de løse genstande med klæbestrimmel.
- Drej nivelleringskruerne, indtil de stopper, før køle-fryserkabet flyttes. Ellers kan skruerne ridse gulvet eller køle-fryserkabet kan ikke flyttes.

Anti-kondensrør

- Anti-kondensrøret er installeret rundt om køle-fryserkabets forside og på skillevæggen mellem kølesektionen og frysersektionen for at forhindre dugdannelse.

Anti-kondensrør

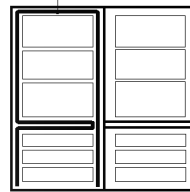

- Specielt efter installering eller når den omgivende temperatur er høj, kan køle-fryserkabet føles varmt, hvilket er helt normalt.

Udskiftning af pære

1. Tag ledningen ud af stikkontakten.
2. Fjern låget til den indvendige pære ved at trække nedad og udad i bagkanten.
3. Tag pæren ud ved at dreje den imod urets retning og udskift med en ny.
4. Samles i modsat rækkefølge af afmonteringen. Den nye pære skal have samme specifikationer som den gamle.

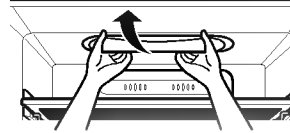

▲ Forsigtig

- O-ringen, som er fremstillet af gummi og forhindrer elektriske gnister, skal kontrolleres.
- Undgå at berøre pæren, hvis den har været i lang tid, da den kan være meget varm.

- Pærens kapacitet er MAKS. 30 W.
- Pæren vil forblive tændt i 7 minutter, hvis døren lades stå åben. Derefter slukkes den af sikkerhedsgrunde. (Hvis døren genåbnes, tændes lampen.)

Spejlvending af døre

▲ Forsigtig

- Køle-fryserkabet er designet med døre, der kan spejlvendes, så de kan åbnes fra enten højre eller venstre side, så de passer med køkkenets design.

Det er nødvendigt at tilkalde en servicetekniker for at spejlvende dørene.

Rengöring

Før rengöring

Sørg for, at stikket er taget ud af stikkontakten.

Udvendigt

Rengør den udvendige side af køle-fryserskabet med en blød klud, der er vædet med varmt vand eller flydende sæbe. Hvis der benyttes sæbe, skal der tørres efter med en ren, våd klud.

Indvendigt

Som ovenfor.

Efter rengöring

Kontroller, at ledningen ikke er beskadiget, at stikket ikke overophedet og at stikket er sat ordentligt i stikkontakten.

Advarsel

Sørg for at tørre apparatet med en klud, efter at det er blevet vasket af med vand.

Undgå at bruge slibemidler, petroleum, rensebenzin, fortynder, saltsyre, kogende vand, grove børster, osv., da de kan skade køle-fryserskabets dele.

Rengøring og vedligeholdelse

RIST og DRYPPEBAKKE

1. Fjern RISTENS HUL-del med fingeren.
2. Tør fugt af rundt om DØR-delen og DRYPPEBAKKEN med et tørt stykke stof.

Udvendig automat

Brug en klud til at tørre fugt osv. af automatens yderside og af automattappen.

Vandbeholder

1. Løft VANDBEHOLDEREN op ved at trykke på fastgørelseshåndtaget på bunden af VANDTANKEN og tage den af.
2. Efter at have fjernet DÆKSLET (STORT), rengøres og skylles de indvendige og udvendige dele af VANDTANKEN ved hjælp af et neutralt rengøringsmiddel.

Dæksel (stort & lille)

Rengør og skyl dækslerne (stort og lille) ved hjælp af et neutralt rengøringsmiddel.

Det tilrådes at rengøre specielt den rillede del af DÆKSLET med en lille børste.

Ventilsamling

Rengør og skyl VENTILSAMLINGEN med en lille børste. Skyl den, mens ventilsamlingens nederste del er i drift. Fastgør altid gummipakningen, som tages af under rengøring, i den eksisterende position (dette forhindrer lækager af vand).

Fejlfinding

**Gennemgå denne liste, før teknisk service tilkaldes.
Det kan spare både tid og penge.
Listen indeholder de mest almindelige hændelser,
som ikke er resultat af dårligt håndværk eller
defekte materialer i apparatet.**

Problem

**Køle-fryserkabet
fungerer ikke**

Mulige årsager

- Stikket er taget ud af stikkontakten.
Sæt det i.
- Netsikringen er sprunget eller effektafbryderen er blevet udløst.
Check og/eller udskift sikring og genindstil effektafbryder.
- Strømafbrydelse.
Kontroller boligbelysningen.

**Køle- eller
frysersektion -
temperaturen er for
høj**

- Temperaturkontrollen er ikke sat til den korrekte indstilling.
Se afsnittet om Temperaturkontrol.
- Apparatet er anbragt for tæt på en varmekilde.
- Varmt vejr - hyppige døråbninger.
- Døren har stået åben i længere tid.
- Pakke holder døren åben eller blokerer luftkanalen i frysersektionen.

**Vibration eller
raslen eller
unormal lyd**

- Det gulv, køle-fryserkabet er anbragt på, er ujævnt eller køle-fryserkabet er ustabil.
Gør det jævnt ved at dreje på nivelleringskruen.
- Unødvendige genstande anbragt på køle-fryserkabets bagside.

**Rim eller
iskrystaller på
frosne fødevarer**

- Døren har stået på klem eller en pakke har holdt døren åben.
- Døren har været åbnet for hyppigt eller i for lang tid.
- Rim inden i pakken er normalt.

**Der dannes fugt på
kabinettets
overflade**

- Det er sandsynligt, at dette fænomen forekommer på et vådt sted.
Tør pakken af med et tørt håndklæde.

Fejlfinding

Problem

Der samler sig fugt indvendigt

Mulige årsager

- Døren har været åbnet for hyppigt eller i for lang tid.
- I fugtigt vejr bærer luften fugtighed ind i køleskabet, når dørene åbnes.

Køleskabet lugter

- Mad med stærk lugt bør dækkes tæt til eller pakkes ind.
- Check, om der er dårlig mad.
- Behov for rengøring af indvendig del.
Se afsnittet om Rengøring.

Døren lukker ikke ordentligt

- Pakke med fødevarer holder døren åben.
Flyt den pakke, der forhindrer døren i at lukkes.
- Køle-fryserkabet er ikke i vater.
Juster nivelleringskruerne.
- Det gulv, køle-fryserkabet er anbragt på, er ujævnt eller køle-fryserkabet er ustabil.
Løft forsiden lidt med nivelleringskruen.

Det indvendige lys virker ikke

- Ingen strøm i stikkontakten.
- Pæren skal udskiftes.
Se afsnittet Udskiftning af pære.

Memo