





n **Jumbotromle**

LG's jumbotromle vasker ca. 40% mere end almindelige vaskemaskiner. En større tromle øger ydeevnen.



n **Økonomibesparende "Intelligent Vaskesystem"**

"Intelligent Vaskesystem" registrerer tøjmenge og vandtemperatur og justerer vandniveau og vasketid for at optimere energi- og vandforbrug.

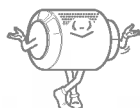

n **Direkte drev-system**

Den avancerede jævnstrømsmotor anvender ikke børster og roterer tromlen direkte, uden rem og skive.



n **Børnesikring**

Børnesikringen hindrer, at børn ved at trykke på knapperne kan ændre programindstillingerne, mens vaskemaskinen er i drift.



n **Støjreducerende styresystem**

Efter at have registreret tøjmenge og balance fordeler maskinen tøjet jævnt i tromlen for på denne måde at reducere støj ved centrifugering.



n **Automatisk genstart**

Efter strømafbrydelse vil programmet automatisk fortsætte derfra, hvor det blev afbrudt.

| | |
|----------------------------------|----|
| Advarsler..... | 28 |
| Specifikationer..... | 29 |
| Installation..... | 30 |
| Forberedelse inden vask..... | 36 |
| Tilsætning af vaskemiddel..... | 37 |
| Funktioner..... | 38 |
| Sådan bruges vaskemaskinen | 39 |
| Vedligeholdelse..... | 45 |
| Fejlfinding..... | 48 |

LÆS ALLE INSTRUKTIONER FØR MASKINEN TAGES I BRUG



Af sikkerhedsårsager skal informationerne i denne manual følges nøje. På denne måde reduceres risikoen for brand, eksplosioner, elektriske stød, skader på materiel, personskader og dødsfald.

VIGTIGE SIKKERHEDSINSTRUKTIONER

Advarsel!: Det er vigtigt at du følger anvisningerne i brugermanualen af hensyn til din egen sikkerhed. Anvisningerne nedsætter risikoen for brand, eksplosioner, elektriske stød, tingskader, personskader og dødsfald.

- Installer ikke vaskemaskinen på et sted, hvor den kan blive udsat for vejr og vind.
- Rør ikke styremekanismerne.
- Reparer eller udskift aldrig nogen del af vaskemaskinen, uden at der er givet særlige instrukser derom i vedligeholdelsesdelen af denne brugermanual. Sørg for at forstå indholdet i vedligeholdsguiden.
- Hold området under og omkring maskinen frit for letantændeligt materiale, såsom fnuller, papir, tæpper, kemikalier osv.
- Lad aldrig børn betjene maskinen alene. Hold legende børn på afstand af maskinen.
- Lad aldrig vaskelugen stå åben. Børn kan få lyst til at kravle ind.
- Stik aldrig hænderne ind i maskinen, mens den kører. Vent, til tromlen er standset helt.
- Vaskeprocessen kan reducere brandresistent tøj dens flammeresistens.
- Vask eller tør aldrig tøj, der er blevet vasket i, rensat i, skyllet i eller påført brandfarlige eller eksplosive substanser (eksempelvis voks, olie, maling, benzin, fedtopløser, fortynder, kerosen, osv.). Disse kan føre til antændelse eller eksplosion.
- Følg tøjfabrikantens vaskeanvisninger nøje.
- Smæk aldrig vaskelugen hårdt i for at lukke den, og brug ikke magt til at åbne den, når den er låst. Dette kan føre til skader på maskinen.
- For at minimere risikoen for elektrisk stød tages stikket ud, eller maskinen frakobles på husstandens strømpanel ved at slå relæet eller sikringen fra, inden rengøring eller vedligeholdelsesarbejde påbegyndes.
- Forsøg aldrig at betjene maskinen, hvis den er beskadiget, fungerer dårligt, er delvis demonteret eller mangler dele. Dette gælder også for en beskadiget ledning eller stikkontakt.

GEM DISSE INSTRUKTIONSDAVARSLER

Instrukser vedrørende jordforbindelse

Maskinen skal jordes. I tilfælde af beskadigelse eller sammenbrud vil dette reducere risikoen for elektrisk stød, idet strømmen da ledes hen, hvor der findes mindst modstand. Maskinen er udstyret med en lynafleder og et stik med jordforbindelse. Stikket skal være forbundet med et strømudtag, der er ordentligt installeret efter gældende love og regler. Det er vigtigt, at strømudtaget er jordat.

- Brug ikke adapter eller andet, der kan ødelægge jordforbindelsen.
- Hvis strømudtag med jordforbindelse ikke forefindes, kontakt da en elektriker.

ADVARSEL: VIGTIGE SIKKERHEDSINSTRUKTIONER :

Hvis maskinen er tilsluttet et strømudtag uden jordforbindelse, risikerer man elektrisk stød. Konsulter en kvalificeret elektriker eller servicetekniker, hvis der er tvivl om, hvorvidt maskinen er tilsluttet et stik med jordforbindelse, eller ej. Forsøg ikke på nogen måde at ændre det stik, der fulgte med vaskemaskinen. Hvis stikket ikke passer til strømforsyningskilden, skal en passende strømkilde installeres af en elektriker.

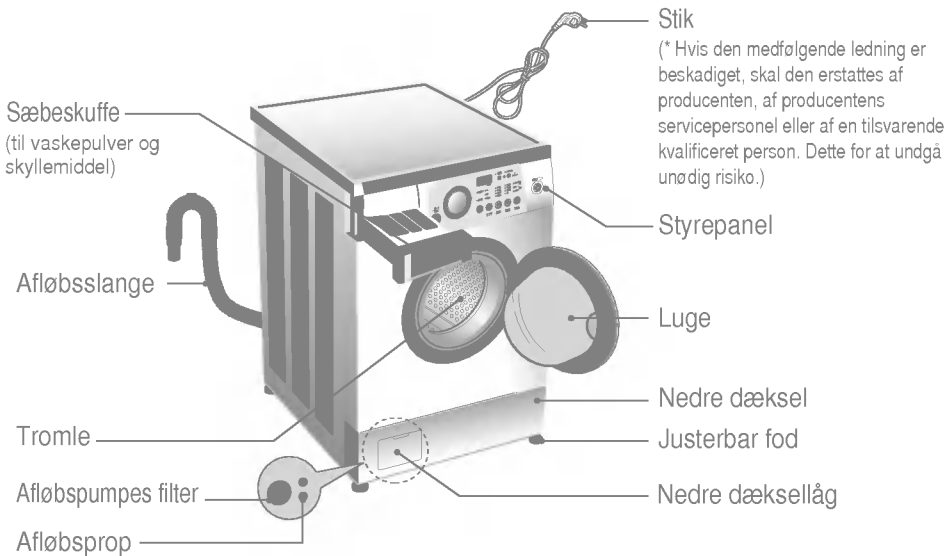

| | | |
|---|-----------------------|--|
| n | Navn | : Vaskemaskine med luge foran. |
| n | Strømforsyning | : 220-240V~, 50Hz |
| n | Størrelse | : 600mm(B) x 600mm(D) x 850mm(H) |
| n | Vægt | : 65 kg |
| n | Vaskekapacitet | : 7 kg |
| n | Max strømforbrug Watt | : 2100W |
| n | Rotationshastighed | : Ingen centrifugering/400/800/1000/1200 [WD-12120(5)FD/DWD-12120(5)FD/FWD-12120(5)FD] Ingen centrifugering/400/800/1000/1400 [WD-14120(5)FD/DWD-14120(5)FD/FWD-14120(5)FD] |
| n | Vandforbrug | : 75 ℓ (10,7 ℓ / kg) [FWD-12120(5)FD/FWD-14120(5)FD/DWD-12120(5)FD/DWD-14120(5)FD] 80 ℓ (11,4 ℓ / kg) [WD-12120(5)FD/WD-14120(5)FD] |
| n | Tilladt vandtryk | : 0,3-10 kgf/cm ² (30-1000 kPa) |

* Udførelse og specifikationer kan justeres uden varsel med henblik på at forbedre de enkelte deles kvalitet.

n Tegning: Tilbehør

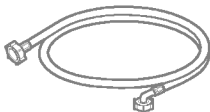

Indløbsslange (1EA)



Skruenøgle.

Installér vaskemaskinen på et sted, hvor den ikke udsættes for vejr og vind eller temperaturer under 0°C. Tilpas maskinens placering efter dens tilslutningsstik. Mellemrummet mellem maskine og gulv må ikke tilstoppes af tæppet, hvis vaskemaskinen installeres oven på et tæppebelagt gulv.

n Transportbolte

Maskinen er udstyret med transportbolte for at hindre indvendige beskadigelser under transport.

n Fjernelse af transportbolte

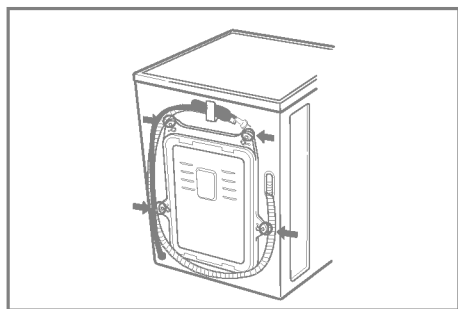

1. For at hindre indvendige beskadigelser under transport er de fire specialbolte fastlåst. Inden vaskemaskinen tages i brug, fjernes bolte og gummipropper.

• Fjernes boltene ikke, kan det forårsage kraftige vibrationer og funktionsfejl.

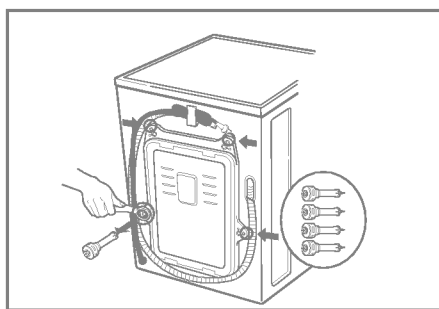

3. Fjern de fire bolte og gummipropperne ved forsigtigt at vride propperne ud. Opbevar de fire bolte og skruenøglen for fremtidig brug.

• Under transport skal vaskemaskinen altid være udstyret med transportbolte.

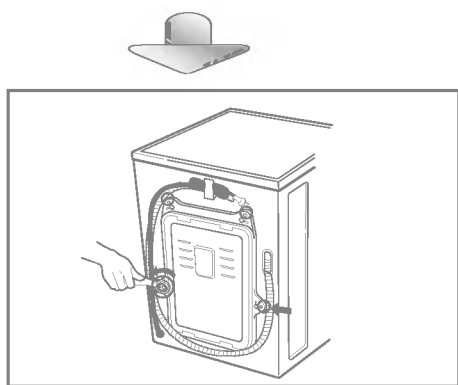

2. Løsn de fire bolte med den medfølgende skruenøgle.

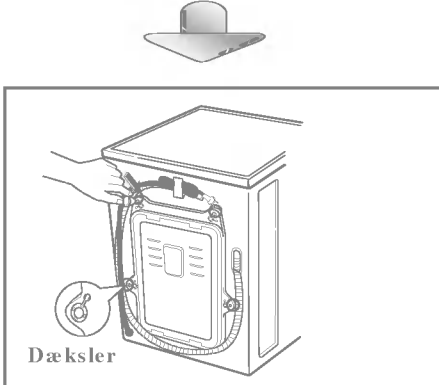

4. Tætn hullerne med de vedlagte dæksler.

n Krav til installationssted

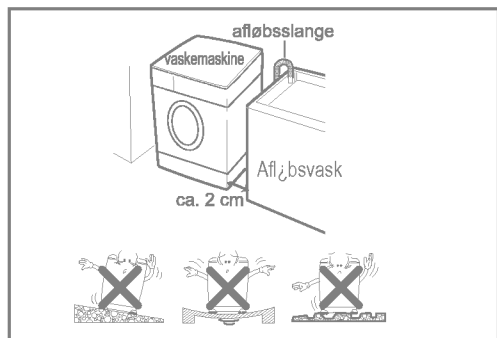

Jævnt underlag:

Hældningen under vaskemaskinen må ikke være større end 1 grad.

Strømforsyningskilde:

Der skal findes en strømforsyningskilde i højst 1,5 meters afstand fra maskinen. Kontakt aut installerør for installation.

Sørg for god afstand til gulv og vægge:

Der må være mindst 10 cm mellem maskine og bagvæg og mindst 2 cm mellem maskine og eventuelle sidevægge.

Opbevar aldrig vaskemidler eller lignende ovenpå vaskemaskinen. Dette kan skade lak og styrepanel.

Tegning: Vaskemaskine, Afløbsslange, Afløbsvask, ca. 2 cm.

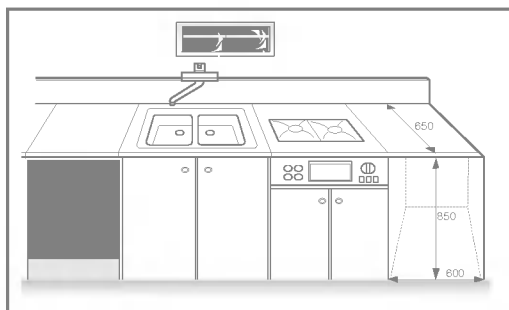

n Elektriske forbindelser

Benyt ikke gamle slanger; alle slanger forbundet til vaskemaskinen skal være nye.

1. Der må ikke benyttes forlængerledning eller dobbelt adapter.
2. Hvis den vedlagte ledningen er beskadiget, skal den erstattes af producenten eller producentens servicepersoner eller af en anden kvalificeret person for at undgå unødigt risiko.
3. Træk altid stikket ud efter brug, og luk for vandet.
4. Maskinen skal være forbundet til et strømudtag med jordforbindelse i overensstemmelse med gældende installationsforskrifter.
5. Maskinen skal stå placeret på en sådan måde, at det er nemt at komme til strømudtaget.

n Tilslutning af indløbsslange for vandtilførsel

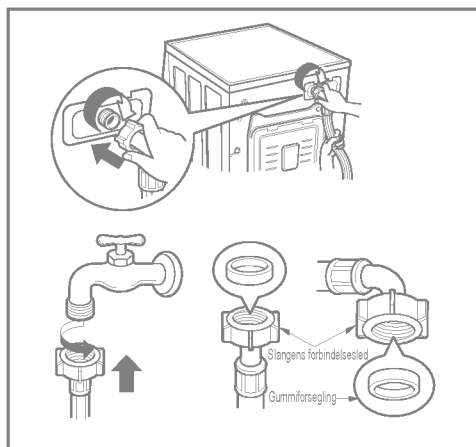

- ▶ *Vandtilførselen skal have et tryk på mellem 30 kPa og 1000 kPa (0,3~10 kgf/cm²)*
- ▶ *Når indløbsslangen skal sættes fast til vaskemaskinens ventil, skal man være forsigtig med ikke at skrue over gevind.*
- ▶ *Hvis vandforsyningsstrykket er højere end 1000 kPa, skal en dekompansionsindretning installeres.*
- To gummiforseglinger følger med indløbsslangen. Disse skal hindre vandlækage.
- Undersøg, om vaskemaskinens forbindelser er tætte ved at lukke helt op for vandet i vandhanen.
- Kontrollér jævnligt slangens tilstand, og udskift slangen om nødvendigt.
- Sørg for, at slangen ikke bliver bukket eller mast.

n Almindelig vandhane uden gevind - indløbsslange med skruenanordning

1. Løsn fastsætningskrueen for at fæste koblingsringen til vandhanen.
2. Skub forbindelsesledet så langt op, at gummipakningen sidder tæt omkring hanen. Skru dernæst de fire skrueer til.
3. Pres indløbsslangen vertikalt opad, således at gummipakningen kommer til at sidde fuldstændig fast omkring hanen. Stram ved at vride mod højre.

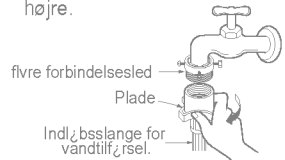
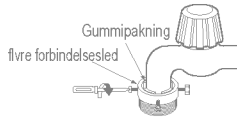
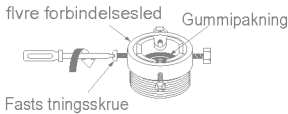

n Almindelig vandhane uden gevind - indløbsslange med "et-tryks-funktion"

1. Løsn skruen i det øvre forbindelsesled.
2. Pres det øvre forbindelsesled så langt op, at gummipakningen sidder tæt omkring hanen. Skru dernæst de fire skrueer til.
3. Sæt indløbsslangen sammen med midterste forbindelsesled ved at presse pladen nedad.

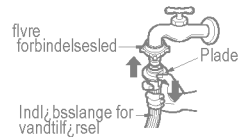
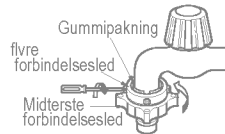
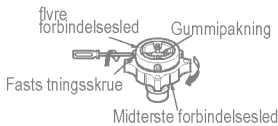

• Er vandhanens diameter stor, fjern justeringspladen.

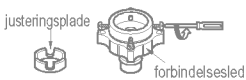

- Vrid det midterste forbindelsesled fast for at undgå vandlækage.
- Sørg for, at gummiforseglingen sidder ordentligt i slangens forbindelsesled.

- For at separere indløbsslangen fra det midterste forbindelsesled: Luk vandhanen. Træk indløbsslangen ned ved at presse pladen nedad.

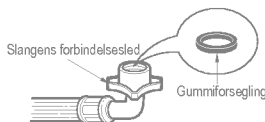

- Maskinen leveres kun med koldtandsforbindelse.
- Sørg for, at slangen ikke bliver bukket eller mast.

Anvend horisontal vandhane

Horisontal vandhane 

Forl nget vandhane 

Rektangul r vandhane 

n Installation af afløbsslange

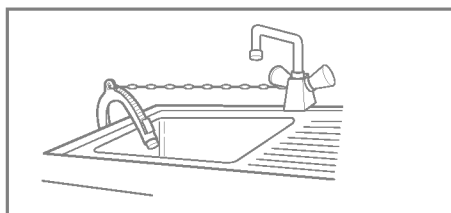
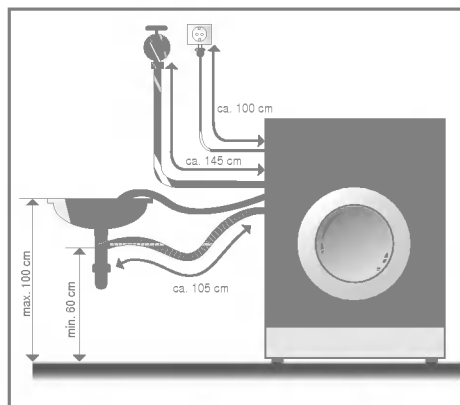

- Fastgør afløbsslangen til afløbsvasken med en streng.
- Man kan hindre vandskader på gulvet ved at installere afløbsslangen ordentligt.

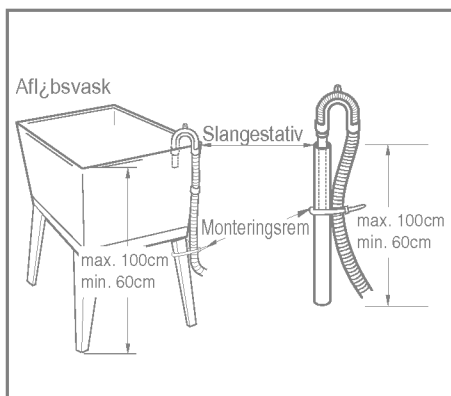
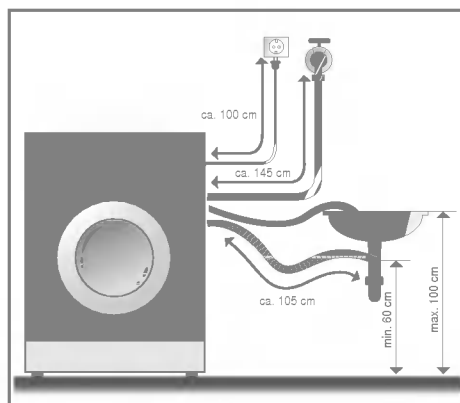

- Afløbsslangen må ikke være placeret højere end 1 meter over gulvet.
- Man kan hindre vandskader på gulvet ved at installere afløbsslangen ordentligt.
- Hvis afløbsslangen er for lang, må den ikke proppes ind i vaskemaskinen. Dette giver unormal støj.

n Justering af hældningsgrad

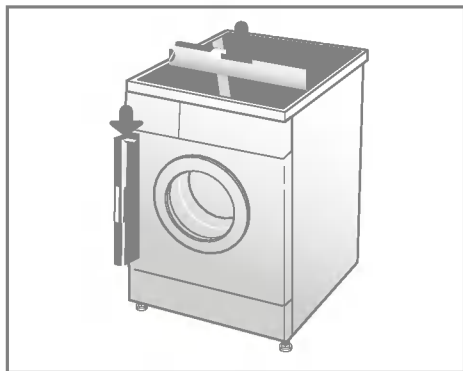

1. Hvis vaskemaskinen installeres plant, hindres unødigt støj og vibrationer. Installer derfor maskinen på et solidt og jævnt underlag, fortrinsvis i et hjørne af rummet.

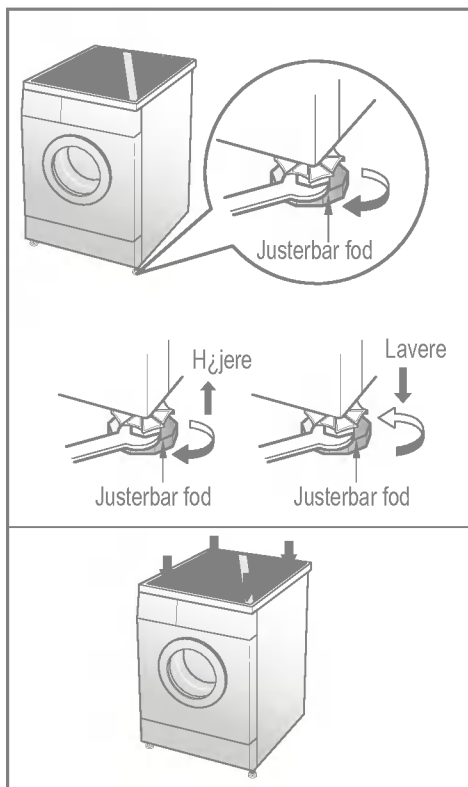

2. Er underlaget ujævnt, justér da højden på vaskemaskinens fødder (læg ikke træstykker eller lignende under fødderne). Sørg for, at alle fødderne hviler stabilt på gulvet, og undersøg så, om maskinen er i perfekt balance (brug et vaterpas).

* "Diagonalkontrol"

Når man presser de diagonale hjørner på vaskemaskinens overflade nedad, må maskinen slet ikke kunne bevæge sig. Kontrollér for en sikkerheds skyld begge diagonaler. Bevæger maskinen sig stadig, justeres fødderne igen.

n Forberedelser inden vask

1. Vaskeanvisninger:

Se efter vaskeanvisninger i tøjet. Vaskeanvisningerne oplyser hvilke materialer, tøjet indeholder, og hvordan det skal vaskes.

2. Sortering:

For at opnå det bedste resultat sorteres tøjet efter, hvad der kan vaskes på det samme vaskeprogram. Tøj skal vaskes i forskellig vandtemperatur og rotationshastighed alt efter hvilke materialer, det indeholder. Sortér altid sort tøj for sig og lyst og hvidt tøj for sig. Disse bør vaskes separat, fordi farvestoffer og fnuller kan smitte af og forårsage misfarvning m.m. Om muligt bør meget snavset tøj vaskes adskilt fra mindre snavset tøj.

| | |
|-------------------------------|---|
| Snavs (Meget, Normalt, Lidt) | Sortér tøjet efter, hvor snavset det er. |
| Farve (Hvidt, Lyst, Mørkt) | Separer hvidt tøj fra kulørt tøj. |
| Fnuller (Afgiver, Tiltrækker) | Vask tøj, der afgiver farve, adskilt fra tøj, der tiltrækker fnuller. |

3. Forberedelser inden man fylder tøjet i maskinen:

n Vask både store og små beklædningsstykker i samme vask, men læg de store beklædningsstykker ind i maskinen først. Store beklædningsstykker bør ikke udgøre mere end halvdelen af tøjmassen. Vask ikke enkle beklædningsstykker for sig, da dette kan forårsage ubalance. Hvis maskinen vipper, når du trykker på et hjørne, skal du justere den modstående støttestod. Vask disse sammen med et eller to lignende beklædningsstykker.



- Kontrollér, at alle lommer er tomme. Negle, hårspænder, tændstikker, penne, mønter og nøgler kan ødelægge både tøjet og vaskemaskinen.

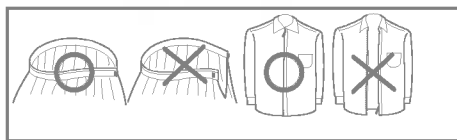

- Luk lynlåse og hægter, så de ikke forårsager skader på andet tøj.

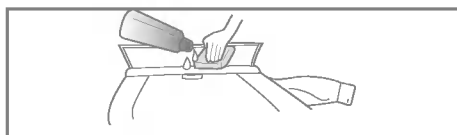



- Forbehandling snavs og pletter, f.eks. på kraver og ærme, ved at pensle lidt vaskemiddel opløst i vand direkte på pletterne.

n Tilsætning af vaskepulver og skyllemiddel

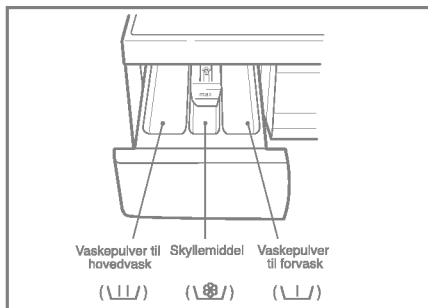
1. Sæ beskuffe



- Kun hovedvask 
- Forvask + Hovedvask 

2. Tilsætning af skyllemiddel

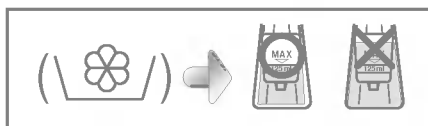

- Fyld op til den øverste streg, ikke højere. For meget skyllemiddel i skuffen kan medføre, at væsken siver over i tromlen for tidligt. Dette kan give pletter på tøjet.
- Lad ikke skyllemidlet ligge i skuffen i mere end to dage, da væsken kan stivne.
- Skyllemidlet tilsættes automatisk under sidste skylningscyklus.
- Når vandgennemstrømningen er i gang, må skuffen ikke åbnes.
- Opløsningsmidler (benzol o.lign) må ikke anvendes.

3. Dosering

- Vaskepulver skal bruges i overensstemmelse med instruktionerne på pakningen.
- Hvis man tilsætter for meget vaskepulver, produceres for meget skum, hvilket forringer vaskeresultatet eller forårsager for stor belastning på motoren (hvilket igen kan resultere i funktionsfejl).
- Brug udelukkende vaskemiddel i pulverform, hvis det skal lægges ind i maskinen sammen med tøjet.
- Vaskepulverdoserings skal måske justeres i forhold til vandtemperatur, vandets hårdhedsgrad, tøj mængden og hvor snavset tøjet er. For bedste resultat: Undgå overdosering og dermed for meget skum.

* Tips

Fuld maskine: ifølge producentens anvisning

Halv maskine: 3/4 af normal dosering

Minimal tøj mængde: 1/2 af normal dosering

- Vaskepulveret bliver skyllet fra skuffen over i vasketromlen i begyndelsen af vaskecyklus.

Bemærk

Skyllemidlet må ikke hældes direkte på tøjet.

n Anbefalede programmer til forskellige typer vasketøj

Energimærke-specifikationer er baseret på vaskeprogram for bomuld ved 60°C, testet i henhold til EN60456.

*() : DWD-12120(5)FD/FWD-12120(5)FD

***() : WD-12120(5)FD/WD-14120(5)FD

| Program | Materiale | Rigtigt temperatervalg | Vaske-muligheder | Største tøj-mængde | Vand (liter) | Energi i kWh | Tid (min.) |
|------------------------|--|--|------------------------------|--------------------|--------------|--------------|------------|
| Bomuld | Vaskeægte, farvet tøj (skjorter, nattøj, kjoler...) og let snavset bomuldstøj (undertøj...). | 60°C (Kold, 30°C, 40°C, 95°C) | Hoved- vask (+forvask) | 7,0kg | 75**(80) | 1,33 | 163**(159) |
| | | | | 5,0kg | 65**(70) | 1,24 | 163**(159) |
| | | | | 2,0kg | 52**(57) | 1,2 | 153**(149) |
| Bomuld- Økonomivask | Samme tøjtype som Bomuld. | 60°C (40°C) | Hoved- vask (+forvask) | 7,0kg | 75**(80) | 1,4 | 178 |
| | | | | 5,0kg | 65**(70) | 1,2 | 178 |
| | | | | 2,0kg | 48**(53) | 1,0 | 163 |
| Syntetisk | Polyamid, akryl, polyester | 40°C (Kold, 30°C, 60°C) | Hoved- vask (+forvask) | 3,5kg | 60**(82) | 0,5 | 92 |
| | | | | 2,0kg | 48**(70) | 0,4 | ** (90) |
| Finvask | Finvask som skal behandles forsigtigt (silke, gardiner...) | 30°C (Kold, 40°C) | Hoved- vask | 3,0kg | 60 | 0,5 | 67 |
| | | | | 1,0kg | 48 | 0,3 | |
| Uld | Uld der kan vaskes i maskine, kun ren ny uld | 30°C (Kold, 40°C) | Hoved- vask | 2,0kg | 52 | 0,3 | 61 |
| | | | | 1,0kg | 48 | 0,2 | |
| Håndvask | "Håndvask" markeret på vaske-mærket | Kold (30°C, 40°C) | Hoved- vask | 2,0kg | 52 | 0,03 | 60 |
| | | | | 1,0kg | 48 | 0,01 | |
| Kvikvask 30 | Samme tøjtype som Bomuld og syntetisk | 30°C (Kold, 40°C) | Hoved- vask | 5,0kg | 48 | 0,3 | 30 |
| | | | | 2,0kg | 40 | 0,2 | |

* Forvask: Når tøjet er meget snavset.

Forvask er mulig i forbindelse med vaskeprogrammerne for Bomuld-Økonomivask, Bomuld, Syntetisk.

* Vandtemperatur: Vælg en vandtemperatur, som passer til vaskecyklus. Følg altid vaskeinstruktionerne på tøjet.

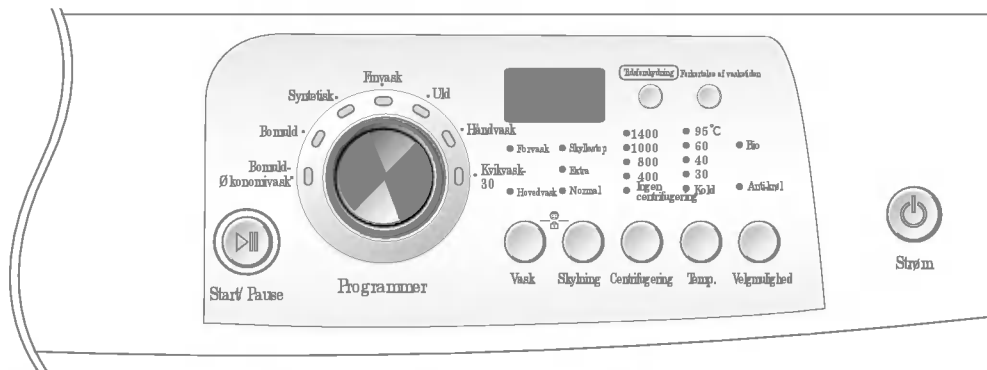

1. Brug af det allerede indstillede program (Bomuld).

- For at starte: Tryk først på Strømknappen.
- Tryk dernæst på **Start/Pause**-knappen.
- Automatisk indstilling sker som følger:

- *Vask: Kun hovedvask*

- *Skylling: 3 gange*

- *Centrifugering:
1400(1200) omdr/min*

- *Vandtemperatur: 60°C*

- *Program: Bomuld*

2. Manuelt valg

- For at starte: Tryk først på Strømknappen.
- Vælg de ønskede indstillinger ved at trykke på de enkelte knapper.

For detaljerede oplysninger om de enkelte indstillingsvalg henvises til side 40~44.

- Tryk dernæst på **Start/Pause**-knappen.

3. Bip-funktion Tændt/Slukket

- Bip-funktionen Tændt/Slukket kan tilsluttes ved at holde Centrifugerings- og Temperatur-knapperne nede samtidig.
- Bip-funktionen Tændt/Slukket kan til enhver tid tilsluttes og afbrydes automatisk i tilfælde af strømsvigt. Bip-funktionen Tændt/Slukket virker også, selvom strømmen ikke er tilsluttet.

4. Automatisk mini-vask

- Automatisk mini-vask sparer dig for tid og penge ved vask af mindre mængder. Vaskemaskinen regulerer automatisk vandmængden.
- Med det selvregulerende system tilpasser maskinen vandforbruget i forhold til vask og skyl af den aktuelle mængde tøj.
- Automatisk mini-vask sparer dig for tid og penge ved vask af mindre mængder. Vaskemaskinen regulerer automatisk vandmængden.

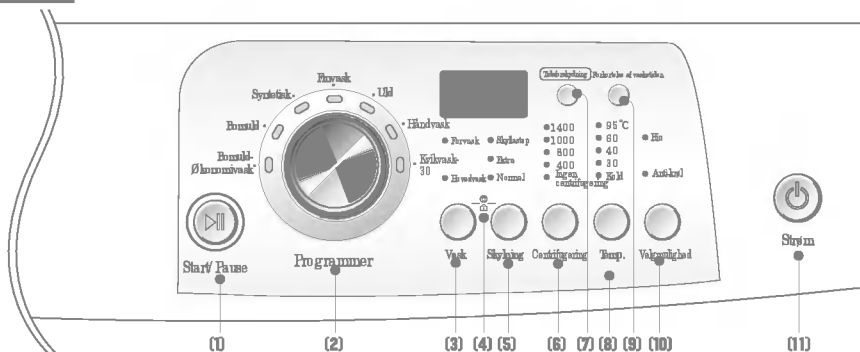

- | | | |
|--------------------------|------------------------------|--|
| (1) Painike: Start/Pause | (5) Painike: Skylning | (9) Painike: Forkortelse af vasketiden |
| (2) Valtsin: Programmer | (6) Painike: Centrifugering | (10) Painike: Velgmulighed |
| (3) Painike: Vask | (7) Painike: Tidsforskydning | (11) Painike: Strøm |
| (4) Børnesikring | (8) Painike: Temp. | |



Strøm

1. Strøm

- Tryk på **Strøm**knappen for at slukke og tænde for strømmen.
- Denne knap kan også benyttes til at nulstille **Tidsforskydnings**-funktionen.

2. Automatisk indstillet program

- Når man trykker på **Strøm**knappen, indstiller vaskemaskinen sig automatisk på Bomuld, med de tilhørende automatiske indstillinger
- [WD-14120(5)FD/DWD-14120(5)FD/ FWD-14120(5)FD]
Bomuld/Hovedvask/Normal skylning/1400 omdr/min / 60°C
- [WD-12120(5)FD/DWD-12120(5)FD/ FWD-12120(5)FD]
Bomuld/Hovedvask/Normal skylning/1200 omdr/min / 60°C
- Derfor kan man med et enkelt tryk på **Start/Pause**-knappen starte vasken uden at vælge program manuelt.

- Man kan vælge mellem 7 forskellige programmer.

- Bomuld-Økonomivask
- Bomuld
- Syntetisk
- Finvask
- Uld
- Håndvask
- Kvikvask 30

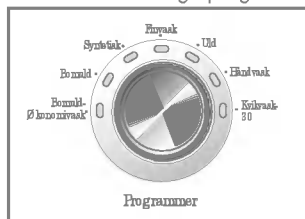

1. Programmer

- Ved at dreje på programvælgeren vælges programmerne i følgende rækkefølge: Bomuld-Økonomivask, Bomuld, Syntetisk, Finvask, Uld, Håndvask, Kvikvask 30.

Detaljer vedrørende vasketøjstype for hvert af programmerne, se side 38.

2. Course

- | | |
|----------------------|---------------|
| • Bomuld-Økonomivask | • Uld |
| • Bomuld | • Håndvask |
| • Syntetisk | • Kvikvask 30 |
| • Finvask | |

1. Start



Start/Pause

- **Start/Pause**-knappen bruges til at starte vaskecyklus og til at holde pause i vaskecyklus.

2. Pause

- Hvis det bliver nødvendigt at standse maskinen, tryk på **Start/Pause**-knappen.
- Når man trykker på knappen, går der fire minutter, før strømmen afbrydes.

Tilførelse af vasketiden



- Denne funktion kan anvendes til at reducere varigheden af et vaskeprogram.
- For at aktivere denne funktion trykkes **Nedsættelse af vasketid**-knappen ned én gang, inden vaskeprogrammet startes.
- Aktivering af denne funktion er ikke mulig i forbindelse med **Kvikvask**-30-programmet.

- Hovedvask
- Forvask

Hovedvask



Vask

- Ved at trykke på **Vask**-knappen kan man vælge mellem vaskemulighederne.
- **Hovedvask**
- **Forvask + Hovedvask**

1. Hovedvask

- Hovedvask kan man vælge, hvis vasketojet er normalt eller kun lidt snavset.

2. Forvask + Hovedvask

- Hvis vasketojet er meget snavset, er **Forvask + Hovedvask** effektivt.
- Forvask kan vælges i programmerne **Bomuld-Økonomivask**, **Bomuld** og **Syntetisk**.

En lampe lyser, når denne funktion er valgt.



Vask Skylning

Hvis man ønsker at spærre alle knapperne for at hindre børn i at ændre programindstillingerne, mens maskinen er i drift, kan man benytte sig af denne funktion.

1. Børnesikring

- Børnesikringen aktiveres ved at trykke på **Vask**-knappen og **Skylning**-knappen samtidigt.



- Når børnesikringen er aktiveret, er alle knapperne spærret, så længe maskinen er i drift.
- For at deaktivere børnesikringen, tryk på begge knapper samtidig igen.



- Hvis man ønsker at ændre programindstillingerne, når børnesikringen er aktiveret:

 1. Tryk på **Vask**-knappen og **Skylning**-knappen samtidig.
 2. Tryk på **Start/Pause**-knappen.
 3. Skift til ønsket program, og tryk på **Start/Pause**-knappen igen.



- Børnesikringen kan aktiveres på et hvilket som helst tidspunkt, man måtte ønske det, men den bliver automatisk deaktiveret. Børnesikringen også kan aktiveres, når strømmen er afbrudt.

- Skylløstøp
- Extra
- Normal



Skyllning

- Ved at trykke på **Skyllning**-knappen, kan man vælge skyllemåde.
 - Normal
 - Extra
 - Normal + Skylløstøp
 - Extra + Skylløstøp

1. Normal

- For programmerne *Bomuld-Økonomivask*, *Bomuld*, *Syntetisk* kan man vælge mellem 3 forskellige skyllemåder.
- For programmerne *Uld*, *Håndvask*, *Finvask* og *Kvikvask 30* kan man vælge mellem to skyllemåder.

2. Extra

- Normal + en ekstra skylning.
- Benyt Extra-skyllning, hvis der ønskes ekstra skylning for tøj, der er meget snavset.

3. Skylløstøp

- Hvis du ønsker at lade tøjet blive i maskinen uden centrifugering efter skylning, så tøjet ikke bliver krøllet, kan du vælge Skylløstøp ved at trykke på Skylløstøp-knappen.
- Ønsker du at tømme tromlen for vand og centrifugere, mens Skylløstøp-funktionen er aktiveret, så tryk på Start/Pause-knappen for at fravælge Skylløstøp-funktionen, og vælg centrifugeringshastighed eller program. Tryk på Start/Pause-knappen for at starte programmet igen.
- Ønsker du kun at tømme tromlen for vand, så vælges enten programmet *Pumpe* eller programmet *Uden centrifugering*.

Man kan se, om denne funktion er valgt ved at kontrollere, om lampen lyser.



1. Tidsforskydning

Forberedelser inden Tidsforskydnings-funktionen sættes til:

- Luk op for vandet.
- Læg vasketøjet i maskinen, og luk lugen.
- Fyld vaskepulver og skyllemiddel i sæbeskuffen.
- Sådan indstilles Tidsforskydnings-funktionen:
 - Tryk på **Strøm**knappen
 - Drej på programvælgeren for at bestemme program.
 - Tryk på **Tidsforskydning**-knappen, og indstil ønsket tidspunkt.
 - Tryk på **Start/Pause**-knappen. (":") blinker)

- Når der er trykket på **Tidsforskydning**-knappen, vises "3:00" på displayet. Maksimum forsinkelse er 19 timer, minimum forsinkelse 3 timer.
- Hvert tryk på knappen øger forsinkelsestiden med én time.
- For at deaktivere **Tidsforskydning**-funktionen, tryk på **Strøm**knappen.
- Tidsforskydning er den forventede tid fra indstillingstidspunktet, til den ønskede cyklus (vask, skylning, centrifugering) er afsluttet.
- *Afhængig af vandtilførsel og temperatur kan forsinkelsestid og faktisk vasketid variere.*

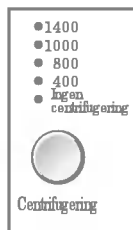

[FWD-14120(5)FD/
DWD-14120(5)FD/
WD-14120(5)FD]

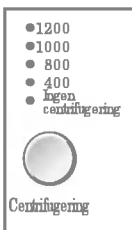

[FWD-12120(5)FD/
DWD-12120(5)FD/
WD-12120(5)FD]

- Ved at trykke på **Centrifugering**-knappen kan man vælge rotationshastighed.

[FWD-12120(5)FD/
DWD-12120(5)FD/
WD-12120(5)FD]

- *Ingen centrifugering*
- *400*
- *800*
- *1000*
- *1200*

[FWD-14120(5)FD/
DWD-14120(5)FD/
WD-14120(5)FD]

- *Ingen centrifugering*
- *400*
- *800*
- *1000*
- *1400*

1. Centrifugeringsvalg

- Valg af rotationshastighed er tilgængelig for de forskellige programmer, som følger:

- **Bomuld/Bomuld-Økonomivask/Kvikvask 30**
[FWD-14120(5)FD/DWD-14120(5)FD/
WD-14120(5)FD]

Ingen centrifugering– 400–800–
1000–1400

[FWD-12120(5)FD/DWD-12120(5)FD/
WD-12120(5)FD]

Ingen centrifugering–400–800–1000–1200

- **Syntetisk/Uld/Håndvask**

Ingen centrifugering–400–800–1000

- **Finvask**

Ingen centrifugering–400–800

2. Ingen centrifugering

- Hvis Ingen centrifugering er valgt, stopper maskinen, så snart vandet er løbet ud.

Denne funktion er valgt, hvis lampen lyser.

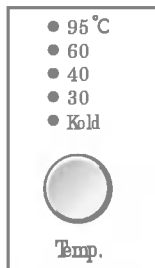

- Ved at trykke på **Temp.**-knappen kan man vælge vandtemperatur.
- *Kold*
- *30°C/ 40°C/ 60°C/ 95°C*

1. Vandtemperatur

- Man kan vælge vandtemperatur for de forskellige programmer, som følger:

- **Bomuld-Økonomivask**

40°C–60°C

- **Bomuld**

Kold – 30°C – 40°C – 60°C – 95°C

- **Syntetisk**

Kold – 30°C – 40°C – 60°C

- **Finvask, Uld og Kvikvask 30, Håndvask**

Kold – 30°C – 40°C

Lampen lyser ud for den valgte temperatur.

Se side 38 for yderligere information.



- Funktionen for valgmulighed aktiveres ved et tryk på Valg-knappen.

1. Bio

- Ønsker du at fjerne proteinholdige pletter (mælk, blod, chokolade), kan du vælge Bio-funktionen ved at trykke på knappen for Valg.[Du kan vælge Bio-funktionen når temperaturen er højere end 60 C ved Bomuld-Økonomivask eller Syntetiskvask.]

2. Anti-krøl

- Vælg denne funktion ved centrifugering, hvis du ønsker at undgå, at tøj og tekstiler bliver krøllet.



1. Display for specialfunktioner

- Når børnesikringen er aktiveret, viser displayet " **CL** ".
- Når tidsforskydning er valgt for at udsætte vaskecyklus, viser displayet den tid der er tilbage, før programmet er færdigt.

2. Display for selvdiagnosticering

- Hvis vaskemaskinen får problemer, vises dette på displayet.
 - " **PE** ": Trykføleren er i uorden.
 - " **FE** ": Problemer med overløb, da tilførslen af vand er for stor.
 - " **DE** ": Lugen står åben.
 - " **LE** ": Motoren er overbelastet.
 - " **CE** ": Motoren er overbelastet.
 - " **IE** ": Problemer med vandtilførslen.
 - " **OE** ": Afløbsproblemer.
 - " **UE** ": Problemer med ubalance.
 - " **TE** ": Fejl med varmelegemet.

Hvis nogle af disse fejlmeldinger fremkommer på displayet, henvises til afsnittet Fejlfinding på side 48.

3. Når vasken er færdig

- Når vaskecyklus er afsluttet, vises " **End** " i Multi-displayet

4. Resterende tid

- I løbet af vaskeprogrammet vises den resterende vasketid.
- Producenten anbefaler følgende programmer:
 - * () : DWD-12120(5)FD/FWD-12120(5)FD
 - ** () : WD-12120(5)FD/WD-14120(5)FD
 - Bomuld – Økonomivask: ca. 2 timer og 58 minutter
 - Bomuld: ca. 2 timer og 43*(39) minutter
 - Syntetisk: ca. 1 time og 32**(30) minutter
 - Finvask: ca. 1 time og 7 minutter
 - Uld: ca. 1 time og 1 minutter
 - Håndvask: ca. 1 time
 - Kvikvask 30: ca. 30 minutter
- Vasketiden kan variere afhængig af mængden af vasketøj, vandtryk og -temperatur samt andre forhold i forbindelse med tøjvask.
- Hvis maskinen i løbet af et vaskeprogram kommer ud af balance, eller hvis Anti-skum-funktionen er aktiveret, vil vasketiden være længere. (Vasketiden forøges med maksimalt 45 minutter.)

* Inden rensning af vaskemaskinens indre påbegyndes, skal stikket trækkes ud af stikkontakten for at undgå tilskadekomst pga. elektrisk stød.

n Indløbsslængens filter

- Fejlmeldingen " **iE** " blinker på displayet, hvis der ikke strømmer vand gennem sæbeskuffen.
- Hvis vandet er meget hårdt eller kalkholdigt, risikerer man, at indløbsslængens filter tilstoppes.
- Det er derfor en god idé at rense det fra tid til anden.

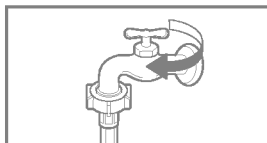

1. Luk for vandet.

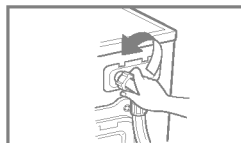

2. Løsn indløbsslæng en.

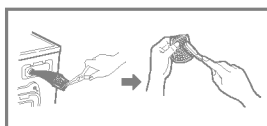

3. Rens filteret med en hård børste.



4. Sæt indløbsslæng en fast igen.

n Afløbspumpens filter

- * Afløbsfilteret opsamler tråde og små genstande, der har forvildet sig ind i vaskemaskinen. Kontrollér regelmæssigt, at filteret er rent, for at maskinen skal kunne fungere så godt som muligt.

▲ **ADVARSEL** Tøm først filteret ved hjælp af afløbsslængen. Åbn dernæst pumpefilteret for at fjerne dét som har stoppet filteret til. Vær forsigtig under tømning, hvis vandet er varmt.

Inden vaskemaskinens gøres ren indvendigt, er det vigtigt, at man trækker stikket ud for at undgå elektrisk stød og tilskadekomst.

1. Åbn det nedre dæksellåg ved hjælp af en mønt. Vrid afløbsproppen for at trække slængen ud.

2. Fjern afløbsproppen, så vandet kan komme ud. Brug en beholder, for at hindre vandet i at flyde ud på gulvet. Når vandet er holdt op med at løbe ud, åbner man pumpefilteret ved at vride det mod venstre.

3. Fjern fremmedlegemer fra pumpefilteret. Efter rensningen vrides pumpefilteret i urets retning og proppen sættes på igen. Luk det nedre dæksellåg.

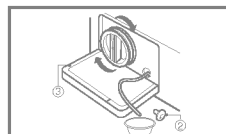
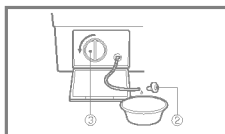
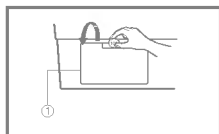

n Sæbeskuffe

- * Vaskepulver og skyllemiddel vil efter et stykke tid afsætte rester i skuffen.
- Fra tid til anden bør skuffen derfor skylles i rindende vand.
- Hvis man finder det nødvendigt, kan skuffen fjernes helt fra maskinen ved henholdsvis at trykke på låsen og trække skuffen ud.
- For bedre at komme til at gøre rent kan den øverste del af den separate skuffe til skyllemiddel fjernes.

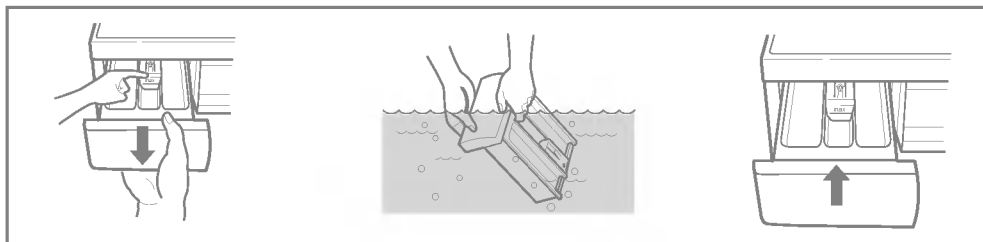

n Skuffeåbningen

- * Vaskemiddel kan også samle sig i selve skuffens fatning, hvorfor den jævnligt bør renses med en (gammel) tandbørste el. lign.
- Når man er færdig med rengøringen, sættes skuffen tilbage på plads, og man lader maskinen gennemkøre en skylning uden vasketøj.

n Vasketromlen

- Hvis du bor i et område med hårdt vand, vil der efterhånden sætte sig kalk på steder i vaskemaskinen, hvor det ikke kan ses, og hvor det er vanskeligt at fjerne.

Efterhånden vil det stadig tykkere kalklag kunne blokere maskinen, og hvis kalken ikke holdes nede, bliver det til sidst nødvendigt at udskifte maskinen.

- Selv om vasketromlen er fremstillet af rustfrit stål, kan der dannes små rustpletter pga. mindre metaldele (papirclips, sikkerhedsnåle), der er efterladt i tromlen.
- Det er derfor nødvendigt at rense vasketromlen af og til.
- Hvis man benytter kalkfjerner, farve- eller blegemidler, skal man kontrollere, at disse er beregnet til brug i vaskemaskine.
- * Kalkfjerner kan indeholde komponenter, der kan angribe visse dele af vaskemaskinen.
- * Rustpletter skal fjernes med et rensmiddel, der er beregnet til rustfrit stål.
- * Man må aldrig benytte ståluld!

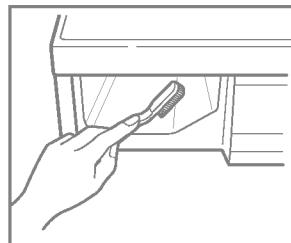

n Rensning af vaskemaskinen

1. Udvendigt:

Den rette behandling af vaskemaskinen kan forlænge dens levetid.

Maskinens ydre kan rengøres med varmt vand iblandet et neutralt rengøringsmiddel, der ikke indeholder slibemiddel.

Hvis der spildes på maskinen, så tør det straks op med en fugtig klud.

Undgå at ramme maskinens overflade med skarpe genstande.

* **VIGTIGT:** Anvend IKKE metylalkohol, fortynder el. lign.

2. Indvendigt:

Sørg for at rengøre lugen, lugens glas og åbningens gummipakning. Disse områder bør altid være rengjorte for at sikre en vandtæt lukning af lugen.

Lad maskinen køre et helt vaskeprogram igennem kun med varmt vand. Gentag processen, hvis det skønnes nødvendigt.

Bemærk!

Brug udelukkende rengøringsmidler, der er garanteret velegnede til vaskemaskiner, når kalk og andre aflejringer skal fjernes fra maskinen.

n Vinter-instrukser

Hvis maskinen opbevares på et sted, hvor der kan forekomme frost, eller hvis den transporteres ved temperaturer under nul grader, skal nedenstående instrukser følges for at undgå skader på vaskemaskinen:

1. Sluk for vandforsyningshanen.
2. Afmonter slangerne fra vandforsyningen, og tøm slangerne for vand.
3. Tilslut maskinen til en stikkontakt med jordforbindelse.
4. Hæld 3,8 liter frostvæske uden giftstoffer i den tomme vasketromle, og luk lugen.
5. Sæt maskinen til at centrifugere i et minut for at få alt vandet ud. Ikke al frostvæsken vil blive skyllet ud af maskinen.
6. Træk stikket ud, tør tromlen indvendigt, og luk lugen.
7. Fjern sæbeskuffen. Tør vandet af skuffens rum. Sæt skuffen tilbage på plads.
8. Opbevar vaskemaskinen opretstående.
9. Lad den tomme maskine gennemkøre et helt vaskeprogram med vaskemiddel for at fjerne frostvæsken fra vaskemaskinen efter opbevaring.

* Vaskemaskinen er udstyret med en automatisk sikkerhedskontrol, der på et tidligt tidspunkt finder og diagnosticerer fejl, hvorefter maskinen reagerer på fejlene.
Hvis maskinen enten fungerer forkert eller slet ikke fungerer, så gennemgå venligst de følgende punkter før henvendelse til serviceafdelingen.

| Symptomer | Mulig årsag | Løsning |
|--|---|---|
| Rasle- og bankelyde | <ul style="list-style-type: none"> • Genstande som mønter eller sikkerhedsnåle kan være kommet ind i tromlen eller pumpen. | Stop vaskemaskinen, og kontrollér tromle og afløbsfilter. Fortsætter lyden efter genstart, tilkald da autoriseret hjælp. |
| Dunkelyde | <ul style="list-style-type: none"> • Tunge vaske kan producere en dunklyd, hvilket som regel er normalt. | Hvis lyden fortsætter, er vaskemaskinen formodentlig ude af balance. Stop maskinen, og forsøg at lægge tøjet ind en gang til. |
| Rystelyde | <ul style="list-style-type: none"> • Er alle transportbolte og al indpakning fjernet? • Står maskinens fødder sikkert på gulvet? | Hvis bolte og indpakning ikke er blevet fjernet ved installationen: Se under Installation for hjælp til fjernelse af transportbolte. Ligger vasketøjet forkert i tromlen, stop da maskinen, og omarranger tøjet. |
| Vandudslip | <ul style="list-style-type: none"> • Vandslangen er løs ved enten hane eller maskine. • Husets afløbsrør er tilstoppede. | Kontroller, og stram slangeforbindelser til. Rens afløbet. Kontakt evt. En Vvs-tekniker. |
| For meget skum | | For meget eller forkert vaskepulver? For meget skum kan forårsage vandudslip. |
| Vandet løber langsomt eller slet ikke ind i maskinen | <ul style="list-style-type: none"> • Områdets vandforsyning er utilstrækkelig. • Hane til vandforsyningen er utilstrækkelig. • Indløbsslangen er bukket. • Indløbsslangens filter er tilstoppet | Prøv andre af husets vandhaner. Åbn hane helt. Stæk slangen ud. Prøv Indløbsslangens filter |
| Vandet løber langsomt eller slet ikke ud af maskinen | <ul style="list-style-type: none"> • Udløbsslangen er bukket eller tilstoppet • Udløbsslangens filter er tilstoppet | Rens og stræk afløbsslangen ud. Rens filteret. |

| Symptomer | Mulig årsag | Løsning |
|----------------------------------|--|---|
| Maskinen vil ikke starte | <ul style="list-style-type: none"> • Strømmen er ikke tilsluttet, eller forbindelsen er løs. • Der er sprunget en sikring, relæet er slået fra, eller strømmen er på anden vis afbrudt. • Vandforsyningsshanen er lukket. | <p>Kontrollér, at maskinens mærkespænding stemmer overens med netspændingen.</p> <p>Genaktiver relæ, eller udskift sikring. Forøg ikke sikringskapaciteten. Hvis problemet er overbelastning af systemet, skal det korrigeres af en kvalificeret elektriker.</p> <p>Luk op for.</p> |
| Maskinens tromle vil ikke rotere | <ul style="list-style-type: none"> * Kontroller at lugen er lukket ordentligt. | <p>Luk lugen, og tryk på Start/Pause-knappen.</p> <p>Det kan efterfølgende tage lidt tid, inden maskinen går i gang. Lugen skal være lukket, før tromleren kan rotere.</p> |
| Lugen vil ikke åbne | | <p>Er maskinen i gang, kan lugen af sikkerheds hensyn først åbnes efter ca.2 minutter</p> |
| Vasketiden trækker ud | | <p>Vasketiden kan variere afhængig af tøjængde, vandtryk, vandtemperatur og andre forhold. Hvis der registreres en ubalance, eller hvis antiskum-programmet er i gang, vil vasketiden blive forlænget.</p> |

| Symptomer | Mulig årsag | Løsning |
|-----------|--|---|
| IE | <ul style="list-style-type: none"> Områdets vandforsyning er ikke tilstrækkelig. Vandhanen er ikke helt åben. Indløpsslangen er bukket. Indløpsslangens filter er tilstoppet. | <p>Prøv en anden hane i huset. Åbn helt op for hanen. Stræk slangen ud. Kontrollér indløpsslangens filter.</p> |
| OE | <ul style="list-style-type: none"> Udløbsslangen er bukket eller tilstoppet. Afløpsfilteret er tilstoppet. | <p>Rens og stræk afløbsslangen. Rens afløpsfilteret.</p> |
| UE | <ul style="list-style-type: none"> Der er for lidt tøj i maskinen. Tøjet ligger ujævnt fordelt i maskinen og skaber ubalance. Maskinen har et system, der kontrollerer og regulerer ubalance. Enkelt tunge tøjstykker, som bademåtter og morgenkåber kan medføre så stor ubalance, at centrifugeringen standser. Er vasketøjet stadig for vådt efter centrifugeringen, lægges mindre stykker tøj i tromlen for at skabe balance. | <p>Tilføj et eller to lignende stykker tøj for at afbalancere vasken. Omarranger tøjet, så centrifugering kan ske uden problemer.</p> |
| de |  <ul style="list-style-type: none"> Er lugen åben? | <p>Luk lugen. Ring efter service, hvis " de " ikke forsvinder fra displayet.</p> |
| te | | <p>Træk stikket ud, og tilkald service.</p> |
| FE | <ul style="list-style-type: none"> Vandet løber over på grund af en defekt vandventil. | <p>Luk for vandhanen. Træk stikket ud. Tilkald service.</p> |
| PE | <ul style="list-style-type: none"> Vandstandsmåleren er ude af drift | |
| CE | <ul style="list-style-type: none"> Motoren er overbelastet. | |
| LE | <ul style="list-style-type: none"> Motoren er overbelastet. | |

