



数码创导-LG  
DIGITAL

## 使用说明书

适用型号: V-3710R/Y



在使用本产品之前, 请您仔细阅读该说明书, 并请妥善保存, 以备将来需要。

# 重要安全措施

在使用电器的时候，必须遵守基本的安全措施，其中包括：在使用电器前阅读所有的说明。

## 警告 — 为了减少火灾、电击和伤害

1. 通电后请不要离开吸尘器。停止使用和维修前，拔下电源插头。
2. 不要在户外或在潮湿的表面使用。
3. 不能当作玩具使用。当机器正在使用或在儿童附近时应特别注意。
4. 必须按本手册中的规定使用。只能使用制造商推荐的附件。
5. 如果电源线被损坏，为了避免危险，则必须由LG指定的维修店或具有类似资格的人来更换。
6. 远离热源。不要将电器压在电源线上或是将电源线当作手柄使用，如拖拉、提起电源线。同时也不能压着电源线关门或在锐利的边或角上拖拉电源线。
7. 拔掉电源时，应握住插头，而不能拽拉电源线。
8. 不要用湿手触摸插头和产品。
9. 不要把任何物体放入吸口。不可吸附任何容易阻塞吸口的东西。吸口被堵塞时，必须将堵塞物清除掉后方可使用。
10. 将头发、宽松的衣服、手指及身体的其他部位远离吸口。
11. 不要吸入任何正在燃烧的或冒烟的东西，如香烟、火柴或热余灰。
12. 在未装集尘袋和过滤海绵时，不要使用。
13. 拔掉电源插头前，关掉所有的控制装置。
14. 不可吸取易燃液体，如汽油，或在附着有可燃液体的地面使用。
15. 将电线卷回卷线器时，要抓住插头，不要让插头随意甩打。

# 请保存如下资料

编号位于吸尘器底部。该编号是本机独有的，不适用于其他的吸尘器。您将所要求的资料记在下面，并将它作为您的吸尘器的永久档案保存起来。

购买日期 \_\_\_\_\_

购买商店 \_\_\_\_\_

商店地址 \_\_\_\_\_

联系电话 \_\_\_\_\_

吸尘器型号 \_\_\_\_\_

吸尘器编号 \_\_\_\_\_

## 目 录

部品名称图 .....	4
注意事项 .....	5
操作图 .....	6
在要求维修以前及故障处理.....	10
产品规格及附件.....	11

# 部品名称图

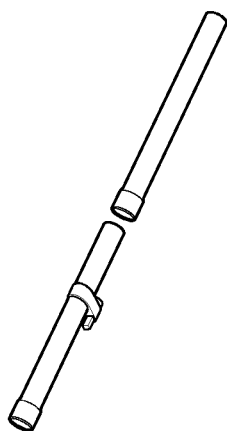

塑料直管

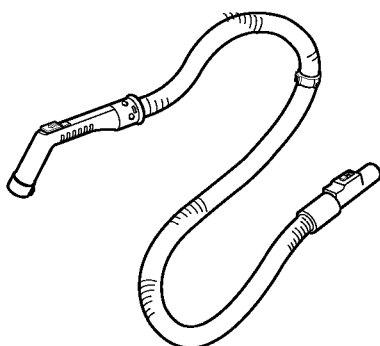

软管

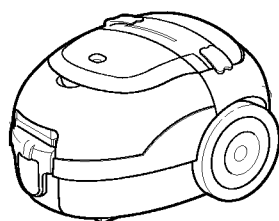

主机

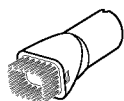

毛刷

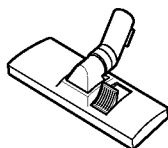

吸嘴



尖吸嘴

# 注意事项

**注意** —维修或清理吸尘器之前务必切断电源，否则会发生电击或吸尘器突然启动

1. 室外或潮湿的地方使用会发生电击危险。
2. 确保远离儿童，否则会造成伤害事故。
3. 通电时不要离开吸尘器并且远离儿童。
4. 握住插头去拔掉电源，而不应握着电源线。
5. 切断电源之前先关闭吸尘器。
6. 使用完毕或需要临时离开一会儿时，应关闭吸尘器并拔掉电源插头。
7. 清扫地毯后要检查集尘袋。细烟灰和灰尘会堵塞空气过滤器和集尘袋而减少空气流量，引起集尘袋爆裂，损坏吸尘器。因此，使用完毕后应及时清理。

8. 放在平地保存，不要放在椅子或桌子上。

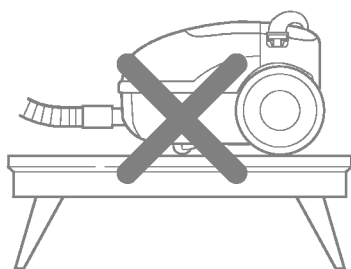

9. 不要用于清洁烟头或火炉灰，不要吸收可燃蒸发气体、液体、香水等物体，否则易造成火灾。

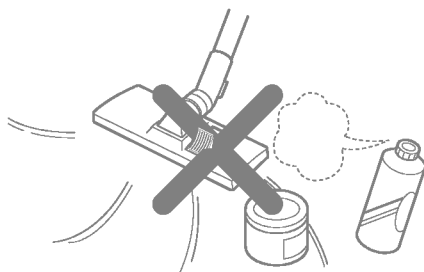

10. 保存在凉爽、干燥、清洁环境。

11. 不要把尖锐或沉重物放置于电源线上，以免引起电击火灾。



12. 不允许使用已损坏的电源线或插头。

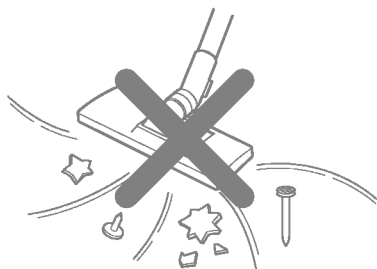

13. 不能用于吸收尖锐、坚硬的物体纸片、小玩具，以免伤害集尘袋。

14. 只可用于吸取家庭中适合吸收的物体。

## 操作图

1. 连接两根直管时，只需将一根直管的一端插入另一根直管中即可。

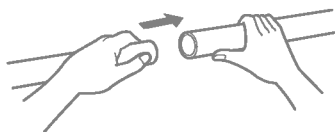

2. 将已接好的直管与吸嘴联接。

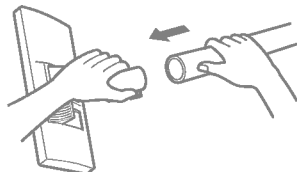

3. 软管一端插入吸尘器，按住锁钮，直至插入适当深度并锁住，再次按下锁钮可拔出软管。

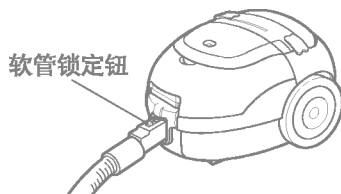

4. 直管与软管另一端相接。

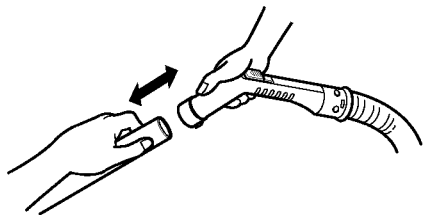

5. 电源线靠近地面，从机体后部拉出电源线，插入插座，电源线拉出过长会导致卷线器损坏。

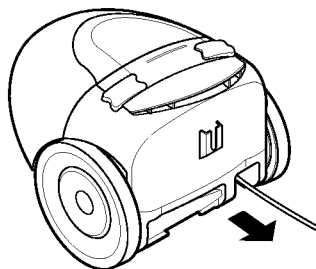

6. 按下开关键。

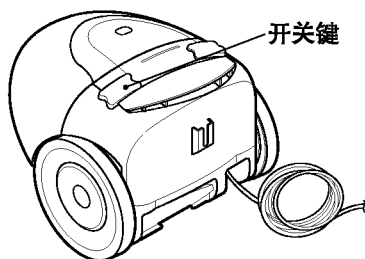

7. 把吸嘴轻放在地面，禁止过力压吸嘴，以免损伤地板或楼板。自然轻力作用于吸嘴为最佳。如果吸嘴阻力过大，则适当调整吸嘴角度，以减少吸力。如图所示

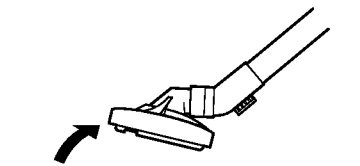

8. 依图所示取出尖吸嘴。

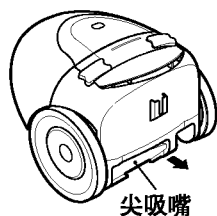

9. 移动吸尘器时使用手柄或提栏。

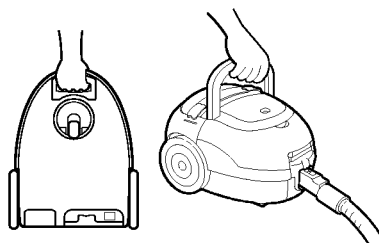

10. 不使用时，可以把直管定位钩固定在底壳的沟槽中（图1）。

也能水平放置储存吸尘器。把刷头上的定位钩放到机体尾部的沟槽中（图2）。

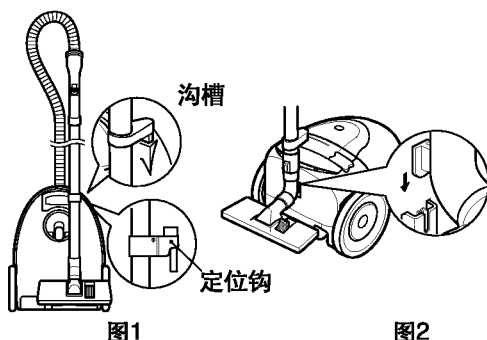

11. 如何检查显示器

- 开启吸尘器，提起吸嘴距地面10cm处，观察显示器。
- 如果呈红色，表明集尘袋已满。

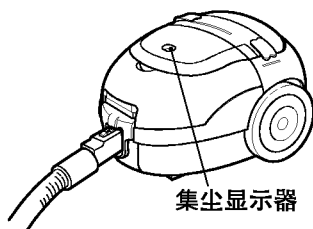



## 12. 更换集尘袋

- 切断电源
- 取下软管
- 打开过滤盖
- 推住定位夹，取出集尘袋
- 清理集尘袋
  - 1) 纸袋  
废弃，另换新的
  - 2) 布袋  
清空再用

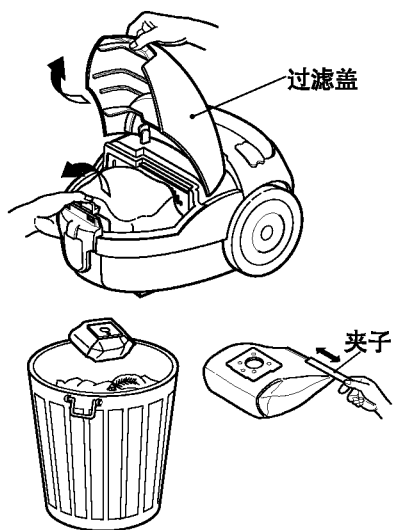

## 13. 如何清理过滤海绵

- 及时检查过滤海绵并清理
- 切断电源
- 打开过滤盖
- 取出海绵，用温水清洗，在阴凉处晾干，不可用洗衣机清洗或水龙头冲洗
- 插入海绵
- 盖上过滤盖
- 注意：没放过滤海绵时，不能使用

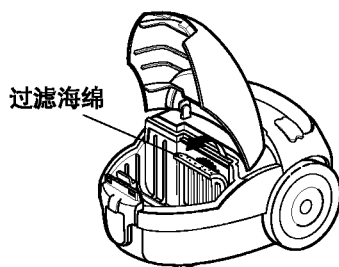

## 14. 如何清理排气海绵

- 及时检查并清理
- 切断电源
- 打开排气盖并取出排气海绵
- 以下程序与过滤海绵一样

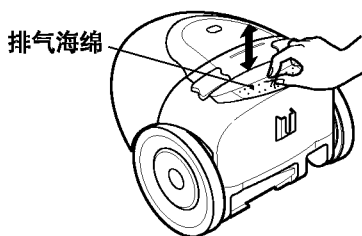

# 在要求维修以前

正确的装配和安全使用您的吸尘器是您自己的责任。请仔细阅读“使用说明书”，以获取重要的使用和安全知识。

## 故障处理

若您在使用过程中遇到如下问题，查阅此表便可自行检查解决。

**警告** —修理或清洁部件前，必须切断电源。如果不断电，则可能发生电击或吸尘器突然启动。

问题	发生的原因	解决方法
吸尘器不运转。	<ol style="list-style-type: none"><li>1. 未插电。</li><li>2. 开关不在“开”位置。</li><li>3. 插座无电。</li><li>4. 电机过热，热保护器启动。</li></ol>	<ol style="list-style-type: none"><li>1. 插牢电，打开开关。</li><li>2. 按下开关按键。</li><li>3. 检查保险丝或断路器。</li><li>4. 检查集尘袋并使电机自然冷却2小时，然后打开开关。</li></ol>
吸尘器吸力低。	<ol style="list-style-type: none"><li>1. 集尘袋已满或被阻塞。</li><li>2. 软管有破损。</li><li>3. 吸嘴被阻塞。</li><li>4. 过滤盖未闭合。</li><li>5. 软管联接不良。</li></ol>	<ol style="list-style-type: none"><li>1. 清理集尘袋或检查排气装置。</li><li>2. 更换软管。</li><li>3. 检查吸嘴排气孔。</li><li>4. 关闭过滤盖。</li><li>5. 重新安装软管。</li></ol>
吸尘器吸嘴移动困难。	<ol style="list-style-type: none"><li>1. 吸力过强。</li></ol>	<ol style="list-style-type: none"><li>1. 适当调整吸嘴角度，以减小吸力。</li></ol>

# 产品规格

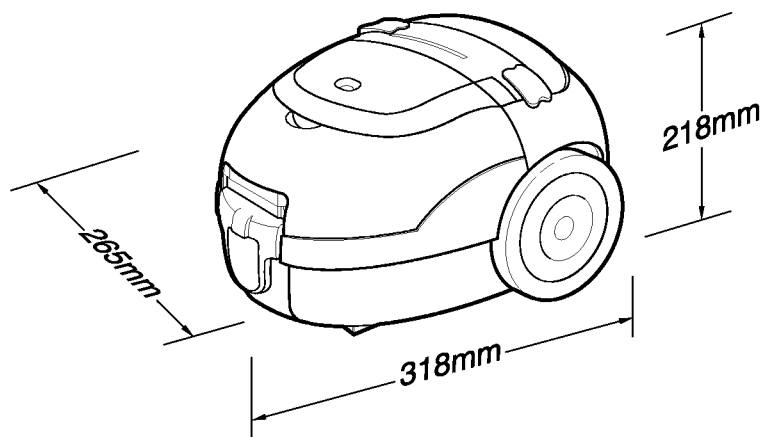

- 电 源: 220V
- 容 量: 1.8升
- 开关控制: 按动 开/关
- 电源线长: 5米
- 净 重: 3.8千克
- 机体尺寸: 265 x 318 x 218
- 包装箱尺寸: 500 x 310 x 299

## 附 件

软管 .....	1根	地板/地毯吸嘴 .....	1件
塑料直管 .....	2节	尖吸嘴 .....	1件

\* 此规格根据代理商或顾客要求变更

如有问题  
请打电话



**LG电子技术服务中心**

北京: (010) 67346868

上海: (021) 62915858

成都: (028) 85551818

沈阳: (024) 88525858

武汉: (027) 84881818

广州: (020) 86231818

南京: (025) 6897878

天津: (022) 86999898

济南: (0531) 2055858

**LG电子(天津)电器有限公司**

地址: 天津市北辰区兴淀公路

电话: **022-26903019**

传真: **022-26903476**

邮编: **300402**

售后服务热线: **022-26903019**

免费咨询电话: 800-810-5659

(LG电子北京技术服务中心 服务时间 24小时服务)



<http://www.lge.com.cn>

售后服务网址 <http://china.lgservice.com>

P/No: 3828F13692T