



数码创导—LG
DIGITAL

使用说明书

强劲吸力

吸尘器

适用型号：V-701CA

DIGITAL LG



<http://www.lge.com.cn>
DIGITAL

在使用本产品之前，请您仔细阅读该说明书，并请妥善保存，以备将来需要。

安全使用注意事项

► 如图所示，有关吸尘器的安全、正常工作和保障使用者安全的说明

- 注意事项分“警告”和“注意”两种标示，意义相同。

△ 此标记是引起使用者注意操作的标记

为了防止有此标记的部位发生危险，请按正确指示操作

- 请将此说明书置于使用者便于找到的位置，以便及时查阅。

△ 警告

- 非专业维修人员请勿开机修理（有火灾或触电的危险）



- 软管、机体延长管内切勿留有大头钉等金属物（容易造成短路故障）



- 请勿让吸尘器机体接触或吸入化学溶剂
有瓦斯气体漏出时，请勿用手接触，及时开窗通风。（有发生爆炸或火灾事故）



- 请勿接触或吸入液体。
清扫时请勿吸入水、刀片、液体、火种等。
（有火灾或触电危险）
如机体内有进水情况，首先关掉开关，拔掉电源后与销售商联系。



- 请勿用重物或尖刃物压线。
（使用受损的电源线，有发生火灾或触电的危险）

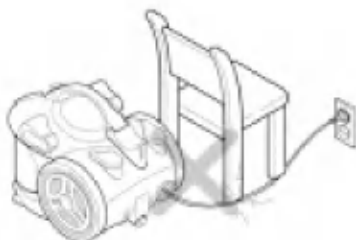

- 插拔插头时请先关闭电源开关。（有火灾或触电的危险）
不要使用破损的电线或插头。



- 15A 以上的电流请单独使用。
（在一个插座上同时使用各种电器有发生火灾的危险）



- 电源线与吸尘器请勿接近电暖器等热源。（有机体变形或发生火灾的危险）



- 不要使用破损的电线或插头。
若电源线损坏，必须由制造厂指定的维修店来更换
（有发生火灾或触电的危险）



⚠ 警告

- 拔电源插头时注意防止触电。(有触电或火灾的危险)



- 请勿在堵塞吸入口和排气口时长时间运作。(有可能造成机体变形或损坏)



- 请勿让儿童将吸尘器及组件当玩具玩耍(有受伤的危险)
- 请勿让儿童玩耍延长管(有受伤的危险)



⚠ 注意

- 请勿在 220V 电压以外的电源上使用产品。

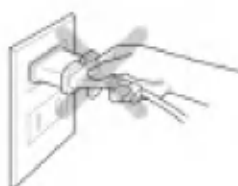

- 请勿用湿手触及电源插头(有触电的危险)



- 长期不用时, 请拔掉电源插头。(进水, 进灰时, 会令机器发热, 起火而发生危险)



- 请正确开启集尘筒, 倒出灰尘。
- 灰尘集满时, 需将灰尘倒出。
- 在灰尘集满时继续使用, 有损坏机器的可能。



- 收卷电线时, 请拿住电源插头后再按动卷线器按钮。
- 请勿将电源线拉至红色警告线以外。(收线时插头有损坏周围物品的危险)



- 拔出电源插头时请握住插头将其拔出。(抓电源线拔出时有致使电线短路 起火燃烧的可能)



- 使用过程中延长管和机体有产生静电的可能。

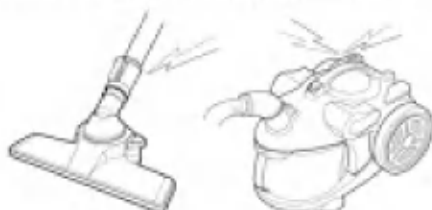

各部品名称与连接方法

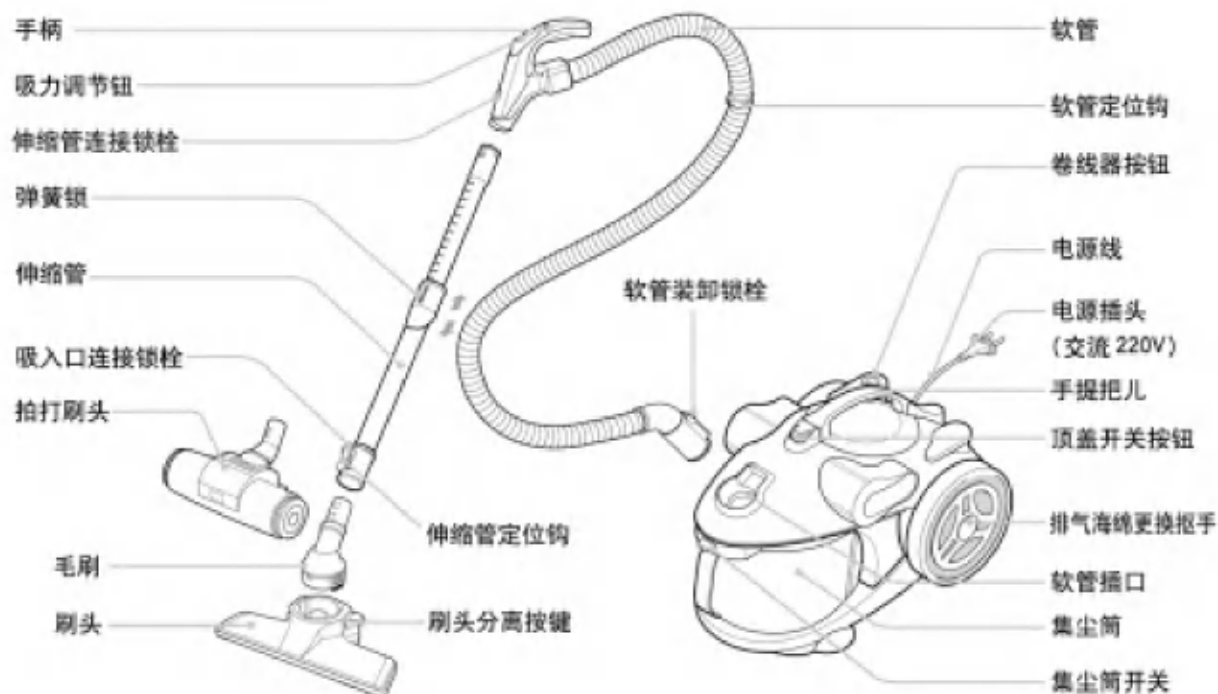

附件



吸力调节钮使用方法

- ▶ 请在不同环境下吸尘时按需要调节
根据地面情况和吸入量可以自动调节吸力

最强

- 清扫极脏的环境时使用强档

强 床上用品

- 清扫织物时，薄织物有被吸入的可能，此时使用“强”档
- 床垫（被褥）吸尘时



中

- 沙发、椅子、地板、合成革吸尘时

弱

- 门窗帘、桌子、薄床上用品等

停止

- 停止吸尘工作时，将调节钮放于此位置

毛刷尖吸嘴与各种刷头的使用

► 根据对象不同，在不适于使用大刷头时使用

附加毛刷尖吸嘴

- 窗户缝隙、拐角、各种角落吸尘时

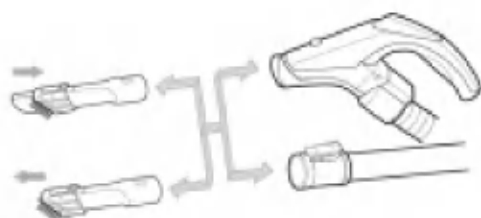

各种刷头

- 将刷头与毛刷分离用于角落、墙面、沙发等清扫时使用

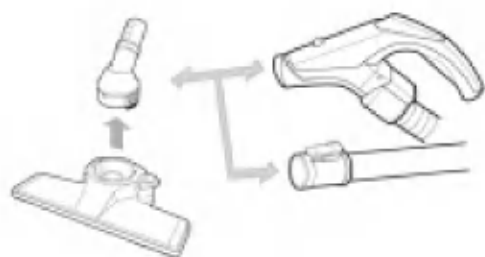

集尘筒取放方法

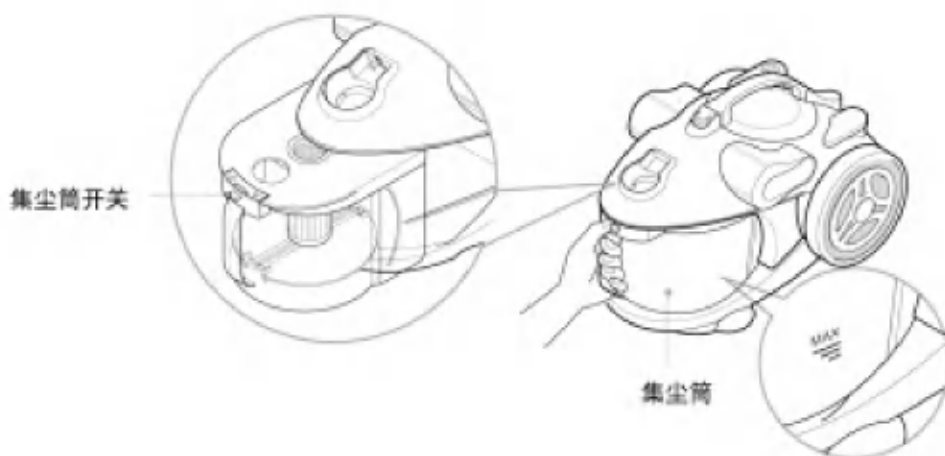

- 灰尘集到 MAX 线时，请清理集尘筒后再使用
- 按住集尘筒开关拉出集尘筒
- 安装集尘筒时握住手柄，推至发出“咔嚓”声为止。

集尘筒及其过滤器清洗方法

- ▶ 当灰尘集到 MAX 线时，需清理集尘筒。
- ▶ 当集尘盒阻塞后会发出警告声响，此时需清理集尘筒。
- ▶ 请每月一冲洗集尘筒。

1 • 打开集尘筒盖



2 • 拿出集尘筒内档板
(清洗后请按图示重新插入)



3 • 用水冲洗



- ▶ 集尘筒内若有螺丝、儿童玩具等小物件进入时，开机会使集尘筒有瞬间被破坏的危险。
- ▶ 集尘筒内若有长筒丝袜、塑料袋等较大的垃圾时请清除后再开机使用

1 • 集尘筒的过滤器用水冲洗时可用软毛刷刷洗

2 • 阴凉处自然放干



- ▶ 集尘筒过滤器阻塞后会发出警报 30 秒，然后停止，此时清理集尘筒内的过滤器后将手柄上的调节钮放致停止位置，然后重新调到需要的吸力位置。

排气海绵清洗方法

- ▶ 请半年清洗二次阴凉处风干

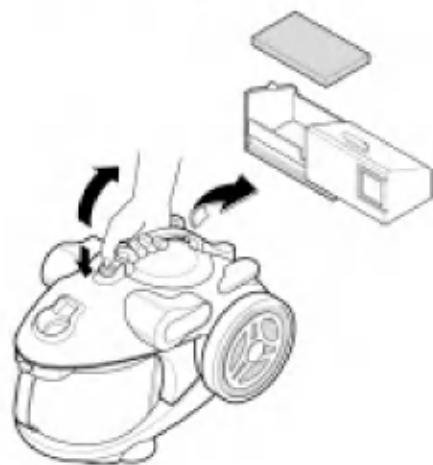

大刷头使用方法

► 一般情况下使用

适用性

- 刷头自由回转时可清扫房间的各种角落。
- 用脚轻踩分离按钮，可以很容易的分离大刷头。使用毛刷清扫后，也可以很容易的与大刷头组合。
- 使用毛刷可以清扫窄小空间、门窗框等部位。

使用方法

- 上下不同的组合方式，给您带来更大方便。

1. 组合

- 与手柄直接组合



- 与伸缩管组合



2. 使用



大刷头清理方法

- 轻踩按钮分离大刷头后，清理刷头

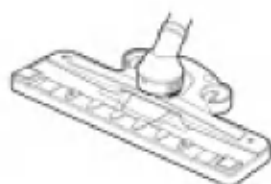
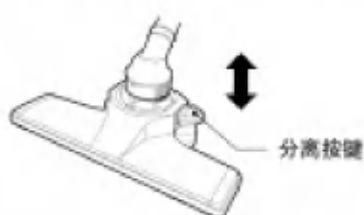

- 不可将大刷头用水冲洗，对刷头性能有不良影响，应用于抹布轻轻擦拭。

振动刷头使用方法

- ▶ 床垫（被褥）等清扫时使用
- ▶ 清扫被褥时可取得较好效果。
- ▶ 适用于各种床上用品的清扫工作。

功能

- 可将内部的灰尘通过拍打弹出后清除掉。
- 可吸取地面浮灰。

使用方法

● 请按图示使用

1. 组合

● 直接与手柄组合



● 与伸缩管组合



2. 使用



- 手柄调节至“强”档，根据织物种类不同，吸力大小要有所变化，应视情况调节控制键。

3. 最佳效果清扫方法

● 床、床褥



● 厚棉被



● 薄被、毛毯

薄被应向一个方向推边吸



- ▶ 若振动拍不振动，可轻轻向地面敲打刷头后再使用。如还不振动，检查一下振动拍是否被棉絮卡住或调大吸力
- ▶ 吸地毯时，根据地毯种类的不同，也有不振动的可能性，最好是专用于清扫床上用品。
- ▶ 集尘筒集满灰尘或吸力减小，振动幅度减小时，此时应清整滤芯。

振动刷头清洗方法

▶ 用毛刷尖吸嘴上的毛刷简单清理振动刷头

● 上面

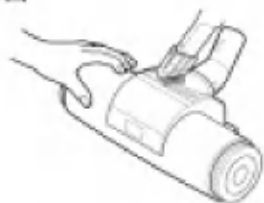

● 底面



▶ 请内外面都做清理

(吸入口不可用水冲洗, 有可能产生机器故障)

1 ● 向下按分离按键分离刷头底盘

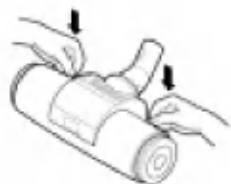

2 ● 刷头缝隙的脏物用抹布擦拭



3 ● 分离后的底盘可用水冲洗



1 ● 请将振动拍放置到正确的位置上

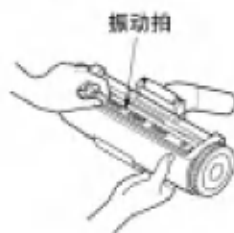

2 ● 将底盘嵌入卡槽

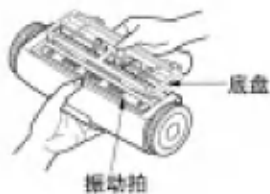

3 ● 双手按下分离按键, 使其可靠结合后使用

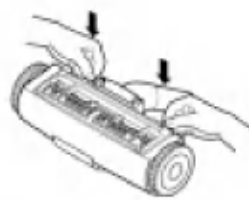

- ▶ 内部振动机构具有严密的尺寸要求, 请勿拆开本部品, 否则会影响振动性能。注意不要让异物进入振动活塞行腔。
- ▶ 请勿拆开振动活塞行腔, 否则会对拍打性能产生影响。
- ▶ 底盘应很好的与刷头结合后使用, 如没有底盘振动拍有可能不动作。
- ▶ 请只在清扫床上用品时使用振动刷头。(在普通地面或其它部位使用, 会弄脏底盘或出现其它损害)

光触媒排气海绵更换方法



- 请3年更换一次排气海绵
- 转动扳手取下海绵盖后，取出排气海绵
- 装入新的排气海绵
(新的光触媒排气海绵在另一侧，取出方法同上)
- 光触媒排气海绵（型号名：VEF-700）

正确的保管的方法

- 1 拔掉插头，按下卷线器按钮，收起电源线。



- 2 一只手握住伸缩管弹簧锁，另一只手握住手柄，将伸缩管收起。



- 3 将伸缩管定位钩插放到机体后面的钩槽中。



※ 如电源线不能全部被收回机体内时，请按下卷线器按钮，拉出一部分线再重新收起。

- 4 将吸尘器放于适当处。
(软管定位钩钩于手柄下方)

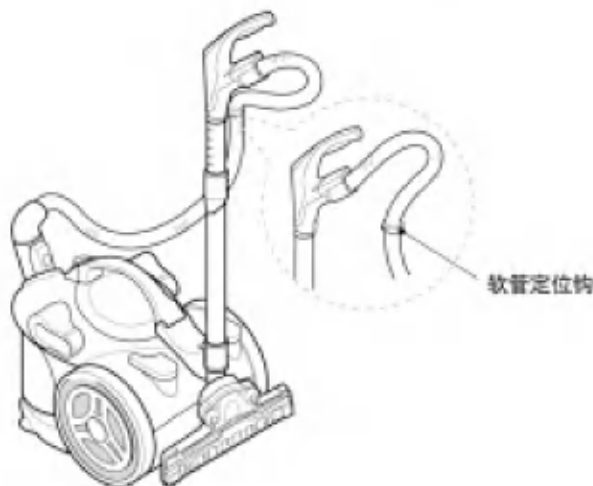

故障通告前请先确认

► 怀疑产品故障时，请在联系售后服务中心与代理商之前确认故障原因

现象

突然吸力下降发出报警声！

噪音加大软管收缩



突然吸力下降

吸尘器求助：



请检查集尘筒和吸入口

处理要领

1. 查看集尘筒灰尘是否集至 MAX 线处，如果是请清理集尘筒。



已经满了吗？请清理集尘筒。

2. 请确认()集尘筒滤芯是否阻塞

⇒ 滤芯阻塞时会发出报警声，请用软毛刷轻轻刷掉滤芯上的灰尘。



滤芯没问题吗？那么检查一下吸入口。

3. 检查吸入口时，需将吸力开至最大。

第一步

伸缩管与刷头分离后检查有无阻塞



如发现问题()请清理



还有问题吗？请进行第二步

第二步

分离手柄与伸缩管检查有无阻塞



如有阻塞将()伸缩管收短，清除异物。



还有问题吗？请进行第三步

第三步

检查是否是软管阻塞了



将吸力开至最强用手堵住管口反复几次



还有问题吗？请清理一下滤芯

4. 集尘筒滤芯被灰尘阻塞了，用水冲刷，风干后使用







⇒ (阴凉处风干一天)



还有问题吗？那么向维修中心打电话吧！

故障通告前请先确认

怀疑产品发生故障时，请在联系服务中心与代理商前确认故障原因

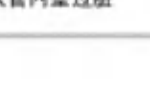
| 疑 问 | 检 查 | 措 施 |
|---|--|--|
| 吸尘器为何不能工作。  | <ul style="list-style-type: none">• 电源插头是否插上• 电源插座有电吗?• 软管是否插上• 电机热保护开启期间 | <ul style="list-style-type: none">• 请将电源插牢 (本产品适用 220V 电压)• 确认插座是否有电• 软管是否插牢• 2 小时后重新启动 |
| 电源线不能全部 卷入机体。 电源线不能 全部拉出。  | <ul style="list-style-type: none">• 将电源线拉出一段后重新卷入。• 请用力将电源线拉出。不会损伤电源线。 <p>由于线在内部互相缠绕所致或夏季周围温度过高。 由于线在内部折曲，或未能缠绕于卷线器上，启动机器后可以使卷线器正常动作。</p> | |
| 排出气体和 机体过热  | <ul style="list-style-type: none">• 吸力是否正常? | <ul style="list-style-type: none">• 从机体内排出的热气是由电机导热产生的热量散发，属正常温度，请继续使用。 |
| 机体出现异味  | <ul style="list-style-type: none">• 电机运作时，用于固定电机的橡胶圈会受热产生少量气味，不会影响动作和产生伤害。• 不小心吸入一些水，或集尘筒长期不清理时，会有一些异味排出，此时应及时清理集尘筒。 | |
| 机体内有噪音  | <ul style="list-style-type: none">• 吸尘器吸力过大，电机高速运转时所发出的声音，非异常情况，请正常使用。 <p>如果非正常电机声响，而是异常的噪音，请打电话与维修中心联系。</p> | |
| 震动刷头不动作或振幅过小  | <ul style="list-style-type: none">• 震动刷头是用于床上用品，沙发等织物清扫时所使用的刷头• 吸地毯时请使用大刷头清扫• 查看底盘是否正确地与刷头相配合• 清扫薄织物时请在下面垫一个厚被褥• 吸地毯时根据材质不同，可能有不动作现象。请按要求使用• 请确认集尘筒和吸入口各部是否有堵塞现象• 吸力下降也可能使振幅减小 | |
| 机体发出警报声  | <ul style="list-style-type: none">• 集尘筒已集满• 吸入口堵塞• 伸缩管堵塞• 软管堵塞 | <ul style="list-style-type: none">• 用软毛刷刷净滤芯后，用水冲刷后阴凉处风干一天• 将吸入的异物取出后再用• 将伸缩管内异物取出后再用• 将软管内的异物取出后再用 |
| 防止软管内壁过脏  | <ul style="list-style-type: none">• 透明软管可以很容易发现堵塞物，便于处理。 <p>请勿将水吸入，水与灰尘混合物吸入后有可能弄脏管壁。</p> | |

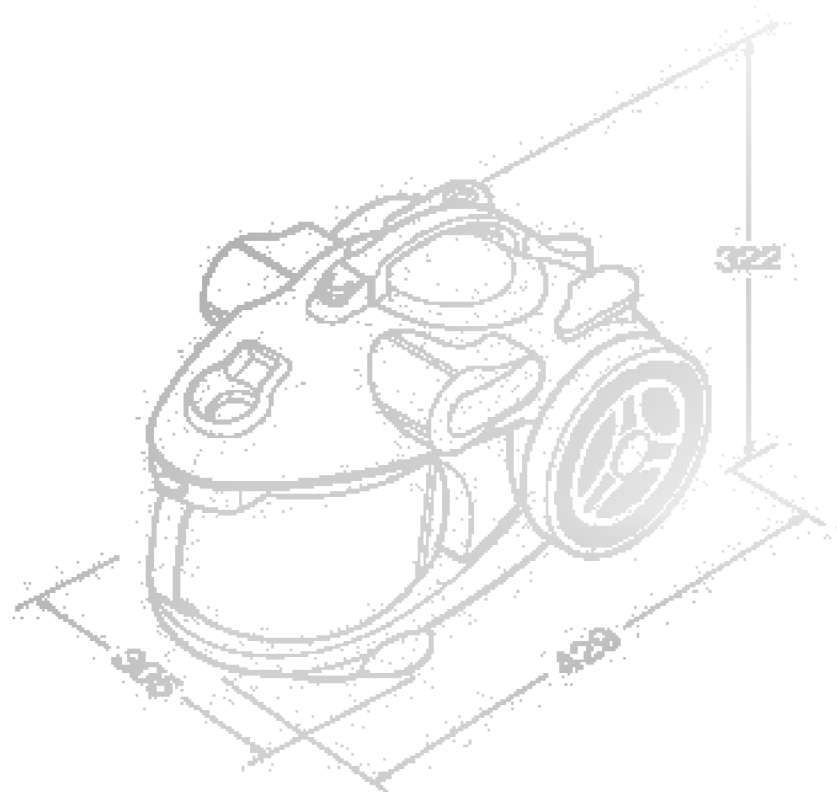

- 型 号: Y-701CA
- 额定电压: 220V/50Hz
- 额定功率: 1800W
- 额 率: 370w
- 净 重: 6.4kg
- 外形尺寸: 308mm x 428mm x 322mm

如有问题
请打电话



LG电子技术服务中心

北京: (010) 67346868

上海: (021) 62915858

成都: (028) 85551818

沈阳: (024) 88525858

武汉: (027) 84881818

广州: (020) 86231818

南京: (025) 6897878

天津: (022) 86999898

济南: (0531) 2055858

LG电子（天津）电器有限公司

地址: 天津市北辰区兴淀公路

电话: **022-26903019**

传真: **022-26903476**

邮编: **300402**

售后服务热线: **022-26903019**

免费咨询电话: 800-810-5659

(LG电子北京技术服务中心 服务时间 24小时服务)



<http://www.lge.com.cn>

售后服务网址 <http://china.lgservice.com>

P/No.:3828FI2831E