



總公司：台北市內湖區基湖路3巷47號7樓 (02)26272788
汐止服務中心：台北縣汐止市中興路31巷1號7樓 (02)26476668
板橋服務中心：台北縣板橋市信義路161號3樓 (02)89517853
桃園服務中心：桃園縣中壢市光華三街23號 (03)4341023
新竹服務中心：新竹市食品路270號 (03)5625401
台中服務中心：台中市南屯區大墩南路188號 (04)24728500
嘉義服務中心：嘉義市世賢路2段69號 (05)2310678
台南服務中心：台南市西門路4段1巷50號 (06)2818898
高雄服務中心：高雄市鼓山區華泰路297號 (07)5551837
花蓮服務中心：花蓮縣吉安鄉北昌村自強路447號 (038)560558

台灣樂金電器股份有限公司

LG ELECTRONICS TAIWAN TAIPEI CO., LTD.

網址：<http://www.lge.com.tw>
地址：台北市內湖區基湖路3巷47號7樓
電話：02-26272788
免費諮詢電話：0800-898899



網址 : <http://www.lge.com.t>

LG

LG

分離式冷氣機

使用者手冊

重要事項：

請務必詳細閱讀過整

來參考之用。

目 錄



您的個人紀錄

請在此寫下產品型號和序號：

型號#

序號#

您可以在冷氣機每個裝置的側面上的標籤找到這幾個號碼。

經銷商名稱

購買日期

- 在需要提出購買日期或保固事項的證明時，您可將本產品的發票或收據黏貼在此頁上。



閱讀本手冊

在本手冊中您可以找到許多關於如何正確使用和保養本冷氣機的有用提示。只要您採取些微的預防動作就可以省去您保養本機的大量時間和金錢，並且也會延長您的冷氣機的使用壽命。

在疑難排解提示中您可找到許多常見問題的答案。

如果您先查閱「疑難排解提示」，可能就不用打電話要求服務人員協助了。



預防措施

- 請洽授權的服務技術人員以修或保養本裝置。
- 請洽安裝人員以安裝本裝置。
- 本裝置不可在沒有指導者在場時讓幼童或肢體殘疾者單獨使用。
- 應小心監督幼童的行為，確保他們不會玩弄本冷氣機。
- 需置換電源線時，更換工作應由授權人員執行並只使用原廠的替換組件。
- 本冷氣機的安裝必須只由合格的授權人員並依照美國電器法規 (National Electric Code) 中的規定進行安裝。

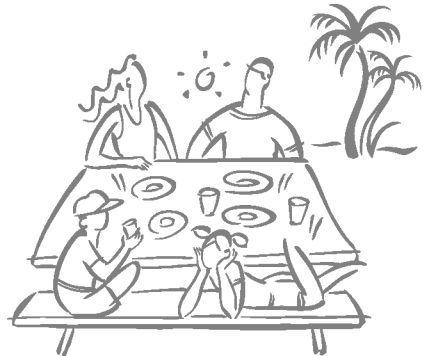

為避免造成對使用者以及其他人員的傷害和財物的損失,請務必遵照底下的指示。

■ 忽視以下指示的不正確操作將會造成對人體的傷害和對財物的損害。底下的符號標明各項事件的嚴重性。

警告

此符號表示可能會對人體造成嚴重傷害甚至死亡。

注意

此符號表示可能會對人體造成傷害或只對財物造成損害

■ 本手冊中使用的符號其涵義如底下所示：



務必不要這樣做。



務必遵照指示。

警告

■ 安裝

請勿使用損壞的電源線、插頭或接至鬆脫的插座上。

· 會有火災或電擊的危險。



有關電氣方面的作業,請聯絡經銷商、零售商、合格的電氣技術人員或授權的服務中心。

· 會有火災或電擊的危險。

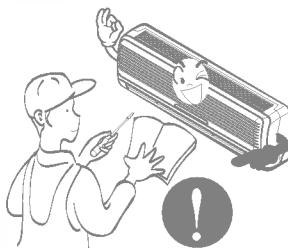

務必使用有接地端的電源插頭和插座。

· 會有電擊的危險。

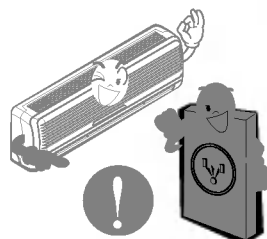

請將安裝箱外蓋牢固地安裝在窗框上。

· 會有火災或電擊的危險。

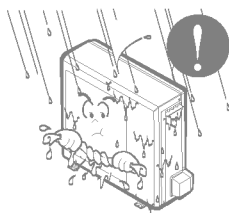

請勿修改或延長電源線。

· 會有火災或電擊的危險。

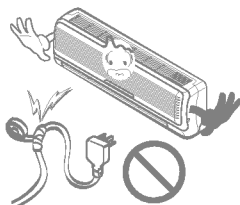

請(客戶)勿自行安裝、搬移或拆除本裝置。

· 會有火災、電擊、爆炸或對人體造成傷害的危險。

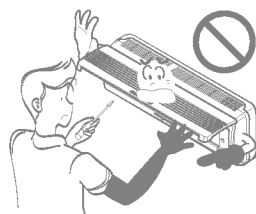

從包裝中取出及安裝本產品時請小心注意。

- 尖銳的邊緣足以對人體造成傷害。請特別小心處理尖銳的邊緣。

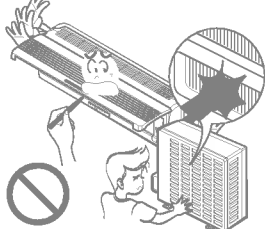

有關安裝方面的事宜, 請務必洽詢經銷商或授權的服務中心。

- 會有火災、電擊、爆炸或對人體造成傷害的危險。

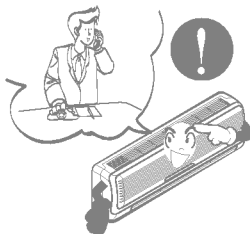

請勿將本產品安裝在有缺陷的安裝架上。

- 可能會對人體造成傷害或意外以及對產品本身的損害。

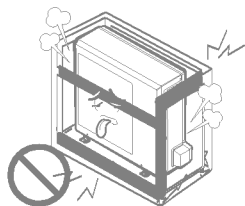

■ 操作

請確認安裝地點不會因時間一久而傾倒或毀壞。

- 如果牆壁的護壁盤倒塌, 冷氣機會隨之落下並造成財物的損失、故障或對人體的傷害。

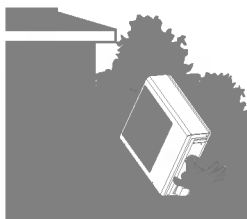

在操作時請小心務必不要用拉扯的方式拔除或損壞電源線。

- 會有火災或電擊的危險。

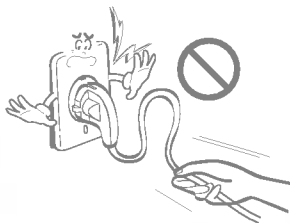

請勿放置任何物品在電源線上。

- 會有火災或電擊的危險。

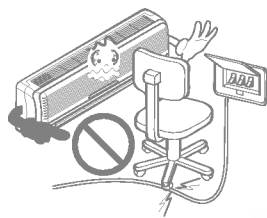

請勿以拔除電源插頭的方式來開啓或關閉冷氣機。

- 會有火災或電擊的危險。



請為本裝置準備一個專用的插座。

- 會有火災或電擊的危險。

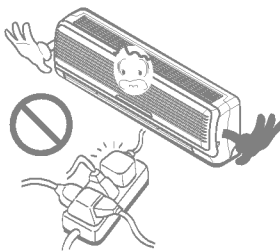

請抓住插頭再將它從插座上拔除。請勿在手潮濕的情形下觸摸插座。

- 會有火災或電擊的危險。

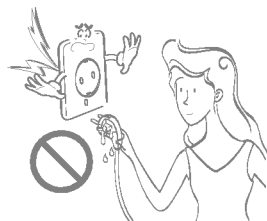

請勿在電源線附近放置電熱器或其他裝置。

- 會有火災或電擊的危險。

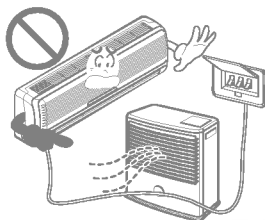

請勿讓水滲入接觸到電氣組件。

- 可能會造成火災以及由電及所導致的產品故障的危險。

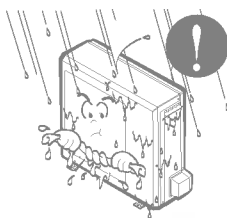

請勿在冷氣機附近存放或使用易燃氣體或其他易燃物品。

- 會有火災或產品故障的危險。



請勿在密閉的空間中長時間使用本產品。

- 會發生氧氣不足的情形。

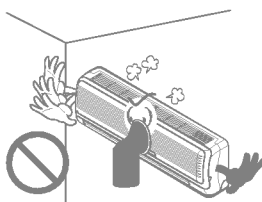

當易燃氣體有洩露現象時，在開啓本產品之前請先關閉瓦斯並打開窗戶以通風。此時請勿撥打電話或切轉電源開關。

- 會有爆炸或火災的危險。

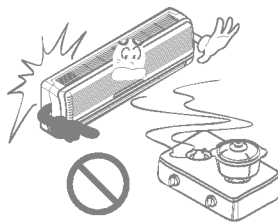

如果本裝置發出奇怪的聲音、傳出異常的味道或冒煙時，請拔除電源插頭。

- 會有火災或電擊的危險。

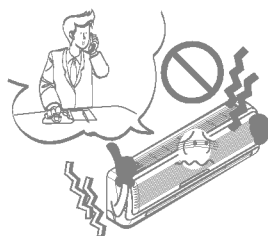

在暴風雨或颱風天時請停止使用本裝置並關閉窗戶。如果可以的話，請在颱風來臨前將本冷氣機從窗戶上取下。

- 會有造成財物損失、產品故障或電擊的危險。

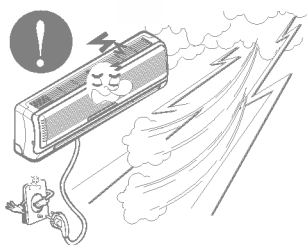

在操作過程中請勿打開本產品的風口格柵。(如果本裝置安裝了靜電濾網，請不要觸碰它。)

- 會有對人體造成傷害、電擊以及對財物的損失的危險。

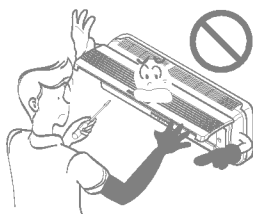

當本產品泡水時(由於水災或淹水時)，請聯絡授權服務中心。

- 會有電擊的危險。

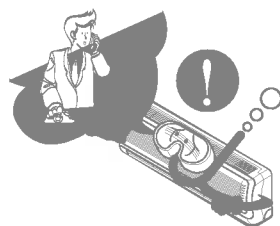

和暖爐一起在室內使用時，請偶而讓本產品與戶外通風。

- 會有火災或電擊的危險。

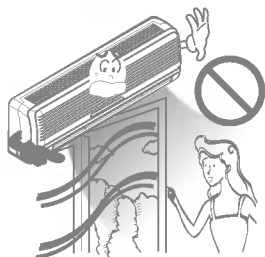

在清潔或保養本裝置之前，請先拔除電源插頭。

- 會有電擊的危險。

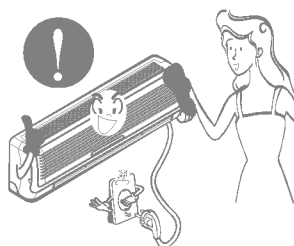

當長時間不使用本產品時，請拔除電源插頭或關閉斷電器。

- 會有造成本產品損壞、故障或無法使用的危險。

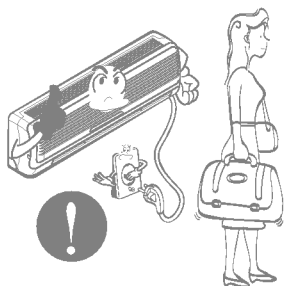

請務必注意不要讓其他人走在或是跌落在室外機上。

- 可能會造成對人體的傷害和產品的損害。

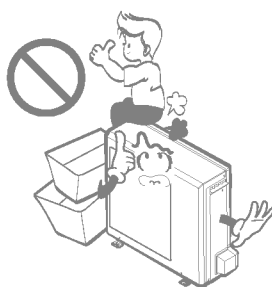

▲ 注意

■ 安裝

在安裝或保養過本產品之後，請一定要檢查氣體或冷煤有無滲漏的現象。

- 冷煤含量過低可能會造成產品故障。

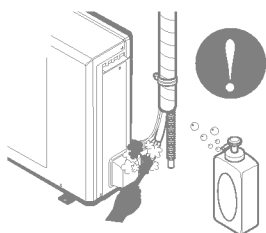

將產品的排水管安裝在會正確排水的位置。

- 不正確的排水管連接方式會造成漏水的現象。

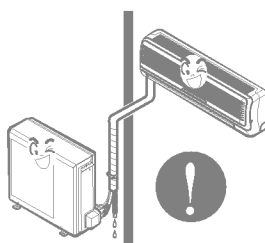

安裝本產品時請保持水平。

- 可避免震動或漏水。

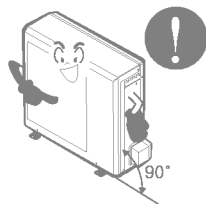

請勿將本產品安裝在室外機的聲音或熱氣會影響鄰居的位置。

- 可能會對您的鄰居造成困擾。

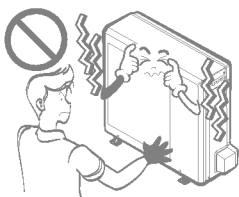

請以兩個以上的人員搬運本冷氣機。

- 可避免造成對人員的傷害。

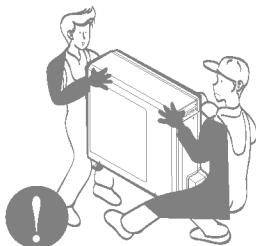

請勿將本產品安裝在會直接曝曬到海風(鹽水噴霧)的地方。

- 這樣可能會造成產品的腐蝕。特別是壓縮機和散熱片的腐蝕會造成產品故障或效能不足。

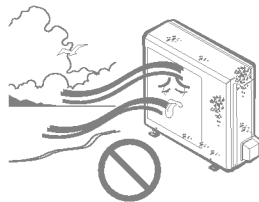

■ 操作

請勿讓本產品的氣流直接吹向室內人員。(請勿坐在通風口前。)

- 這樣可能會危害您的健康。

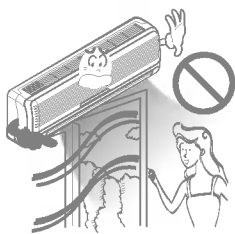

請勿將本產品用在特別用途,如保存食物或藝術作品。本產品是種用在人員的冷氣機,不是正確的冷藏系統。

- 會有造成財物損失或損害的危險。

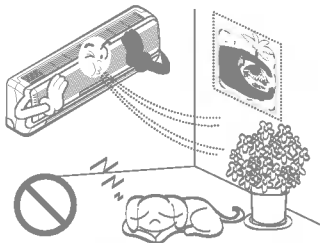

請勿妨礙氣流的進入或排出。

- 這樣可能會造成產品故障。

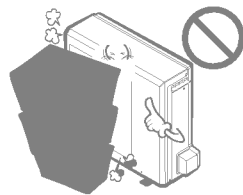

請使用軟布來清潔本機。請勿使用刺鼻的清潔劑或溶劑等液體。

- 會有造成本產品的塑膠組件起火、電擊或損壞的危險。

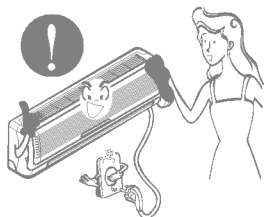

移除空氣濾網時,請勿觸碰本產品的金屬部分。這些部分非常的尖銳!

- 會有對人體造成受傷的危險。



請勿踏上或放置任何物品在本產品上。(室外機)

- 會有對人員造成傷害或產品故障的危險。

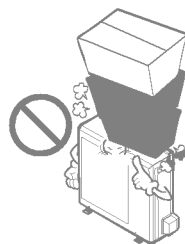

請一定要牢固地裝上濾網。請每兩個禮拜清潔濾網一次，如果有必要的話可以更常清潔它們。

- 骯髒的濾網會降低冷氣機的效能且可能造成產品故障或損壞。

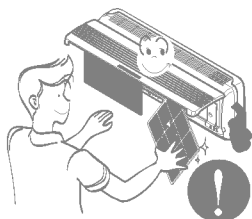

當冷氣機的插頭接上之後，請勿將手指或其他物品插入空氣入口或出口。

- 裡面有尖銳且會移動的組件，可能會造成對人體的傷害。

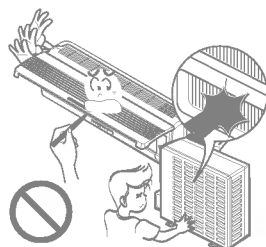

請勿飲用本裝置排出的水。

- 這些水不但不衛生而且可能會造成嚴重的健康問題。

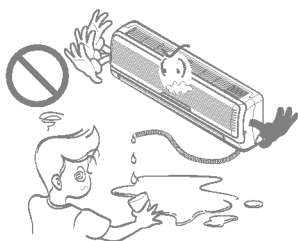

清潔或保養冷氣機時請使用堅固的凳子或階梯。

- 請小心並避免造成人員受傷。

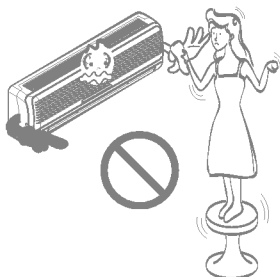

請以同類型的電池全部更換遙控器中的電池。請勿將新舊電池或不同類型的電池混合使用。

- 會有火災或爆炸的危險。

■ 錯誤使用

請勿對電池重新充電或分解它們。請勿將電池丟棄到火中。

- 電池可能會燃燒或爆炸。

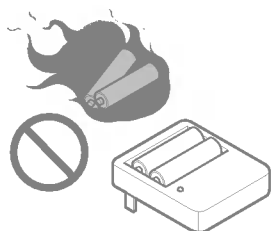

如果電池內的液體沾到您的皮膚或衣服上，請以清水沖洗乾淨。如果電池液體有洩漏的現象，請勿使用遙控器。

- 電池中的化學物質可能會燃燒或造成對人體健康的威脅。



預備操作

- 1.請聯絡安裝專業人員以進行安裝。
- 2.正確地接上電源插頭。
- 3.使用冷氣機專用的電路。
- 4.請勿使用延長線。
- 5.請勿以拔除電源插頭的方式來開啓或關閉 冷氣機。
- 6.如果電源線或插頭損壞了,請只使用授權的替換組件來更換。

使用方法

- 1.長時間曝露在直接的氣流底下可能會對您健康造成危害。請勿讓室內人員、寵物或盆栽長時間曝露在直接的氣流底下。
- 2.當冷氣機和其他暖氣裝置一起使用時,請放房間保持通風。否則室內氧氣供應會不足。
- 3.請勿將冷氣機用在不正確的特殊用途上(例如保存精密裝置、食物、寵物、盆栽或美術品)。這樣的用法會對您的財物造成損害。

清潔與保養

- 1.移除濾網時,請勿觸碰本產品的金屬部分。可能會對人體造成傷害。
- 2.請勿用水來清潔冷氣機內部。接觸到水的結果可能會破壞絕緣材料,造成電擊的現象。
- 3.清潔本裝置時,請先確定電源和斷電器已關閉。在操作中風扇會以相當高的速度旋轉。如果在清潔裝置內部時不小心開啓裝置電源可能會對人體造成傷害。

服務

請聯絡授權的服務經銷商來維修及保養您的冷氣機。

本手冊中使用的符號



這符號警告您有電擊的危險。



這符號警告您有對冷氣機造成損害的危險。

這符號表示特別的注意事項。

特色

警告

- 本裝置的接線方式應遵照各國的電氣法規來連接。本指南可作為輔助說明產品特色之用。

室內機

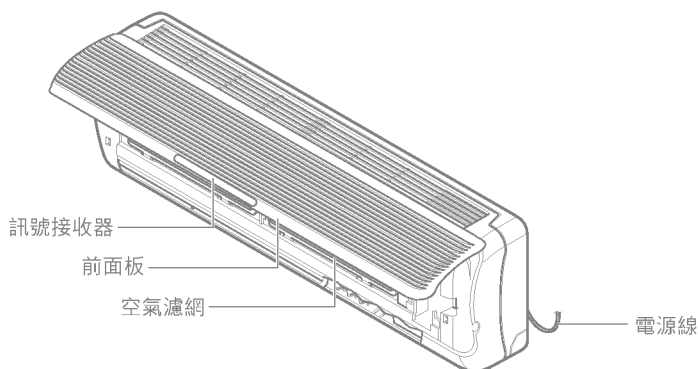

室外機

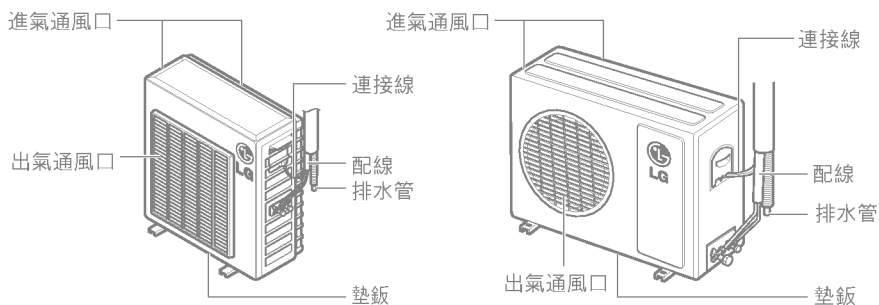

 **警告**

- 本裝置需正確接地。

為使電擊的危險降至最低，您務必將插頭接至接地電源插座。

- 請勿切斷或移除電源插頭的接地線。
- 除非外蓋螺絲是金屬的且沒有經過絕緣處理過，而且牆壁插座是透過房子布線來接地的，否則連接變壓器接地端到牆壁插座外蓋螺絲上不會讓裝置接地。
- 如果您對冷氣機是否已正確接地有任何疑慮，請讓合格的電氣技術人員來檢查牆壁插座和電路。

暫時使用變壓器

基於潛在的安全危機，我們強烈地建議您不要使用變壓器。如果要暫時連接變壓器，請只使用 UL 中列出的變壓器，這些變壓器可在當地大部份的水電行購得。請確定變壓器的大插孔對齊牆壁插座的大插孔以連接正確的極性。要中斷變壓器電源線的連接，請一手抓住變壓器、一手抓住電源線以避免損害接地端。請避免像這樣經常的拔除電源線，因為這樣會造成接地端的永久損壞。

 **警告**

- 絕對不要使用故障的變壓器連接本裝置。

暫時使用延長線

基於潛在的安全危機，我們強烈地建議您不要使用延長線。暫時使用時，請只使用 CSA 認證且在 UL 中列出的 3-wire 接地延長線，額定值為 15A, 125V。

置入遙控器的電池

- 1 依照箭頭方向拉開電池槽外蓋。
- 2 置入新電池並確定有正確安裝電池的正極(+)和負極(-)。
- 3 將電池槽外蓋滑回原處蓋上。

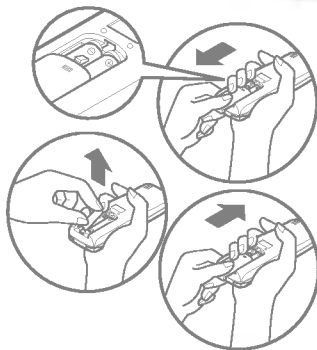

請使用兩顆二號電池 (AAA, 1.5 V)。
請勿使用充電電池。

使用遙控器的提示與收藏

- 您可將遙控器載掛在牆上來收藏。
- 要操作分離式冷氣機，請將遙控器對準訊號接收器。

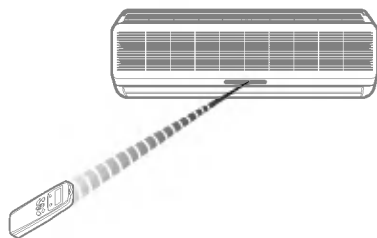
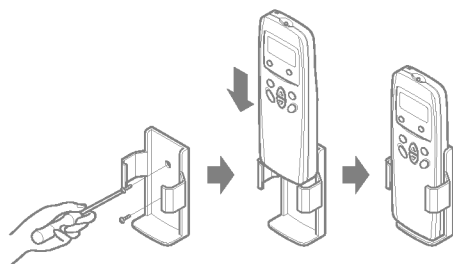

訊號接收器

接收來自遙控器的訊號。
(接收訊號的聲音：兩短嗶聲或一長嗶聲。)

操作狀態指示燈

- ① 開/關 : 在系統操作期間會亮起。
- ⌚ 定時 : 在計時器操作期間會亮起。
- 💧 除濕 : 在保健除濕操作期間會亮起。
- * ⏸ 除霜模式 : 在除霜模式 (Defrost Mode) 或熱啟動模式 (Hot Start Mode) 操作期間會亮起。
(只限暖氣機型)
- OUT DOOR 戶外 : 在室外機操作期間會亮起 (只限冷凝機型)

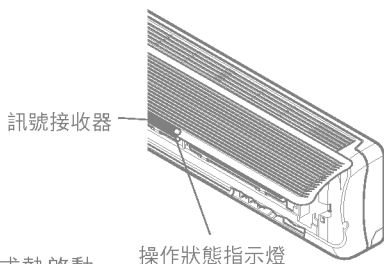

遙控器操作方式

遙控器傳送訊號至冷氣機系統

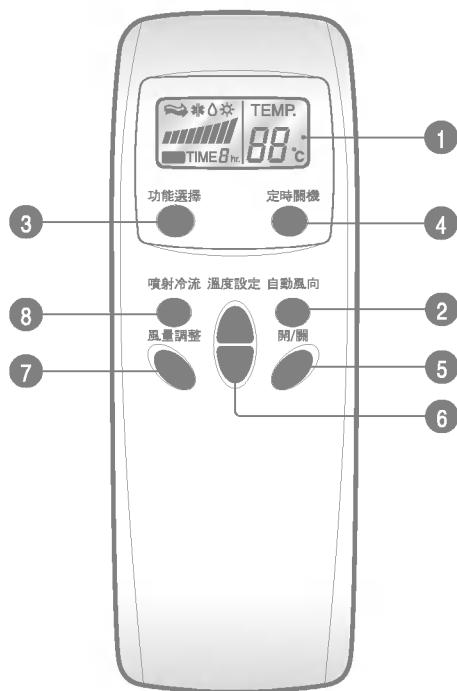

- 1 **操作狀態顯示畫面**
顯示操作狀態。
- 2 **自動風向調整按鍵**
用來停止或啟動百葉窗板的移動並設定您要氣流方向為上吹或下吹。
- 3 **操作模式選擇按鍵**
用來選擇操作模式。
- 4 **關閉計時按鍵**
用來設定停止操作的時間。
- 5 **啟動/停止按鍵**
按下此按鍵開始操作,再按一次停止操作。
- 6 **室溫設定按鍵**
- 7 **室內風扇轉速選擇按鍵**
- 8 **噴射冷流按鍵**
用來啟動或停止快速冷卻功能。
(快速冷卻功能在冷氣模式中會加快風扇運轉的速度。)

(1) 操作模式

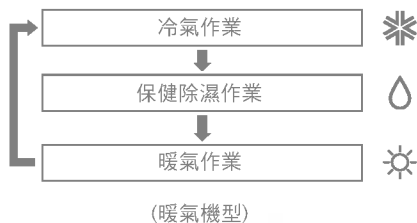
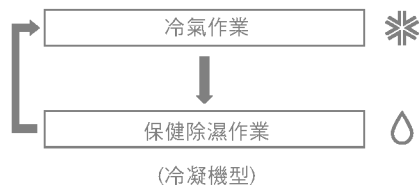

(2) 操作「程序」

- 第一步** 啟動/停止按鍵
- 第二步** 操作模式選擇按鍵
- 第三步** 室溫設定按鍵
- 第四步** 室內風扇轉速選擇按鍵

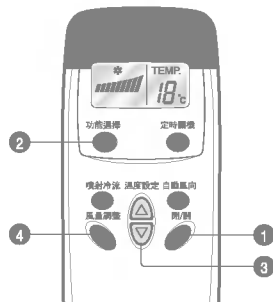



冷氣作業

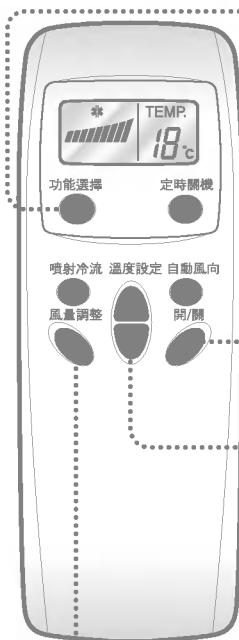

1 按下啟動/停止按鍵



- ### 2 選擇冷氣作業。
- 按下操作模式選擇按鍵。
每按一次此按鍵，操作模式會依箭頭方向變化。

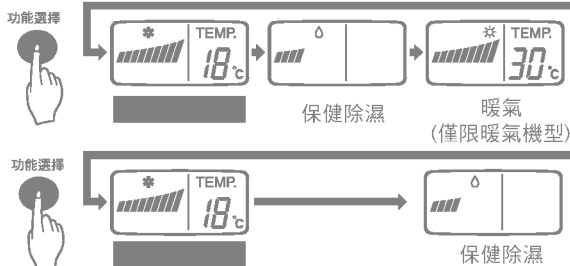

- ### 3 設定比室溫更低的溫度。
- 溫度設定範圍在18°C到30°C之間,每次一度。



- ### 4 設定風扇轉速
- 有四种風扇轉速可以選擇+低、中、高或無序(CHAOS)。
 - 每按一次此按鍵,風扇轉速就會變化。
 - 底下的顯示畫面為高風扇轉速。



無序(CHAOS)邏輯的自然風

- 要享有比其他風扇轉速更清新的感覺,請按下室內風扇轉速選擇按鍵,設定為無序(CHAOS)模式。在此模式下,冷氣機的风會根據無序邏輯自動變化風扇轉速,感覺就像一陣自然的微風吹拂。



保健除濕操作模式

本模式可在不過度冷卻的情形下除濕。

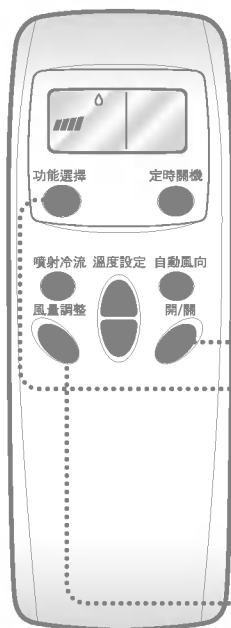

1 按下啟動/停止按鍵

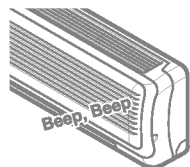

2 選擇保健除濕模式

按下操作模式選擇按鍵。
每按一次此按鍵，操作模式會依箭頭方向變化。

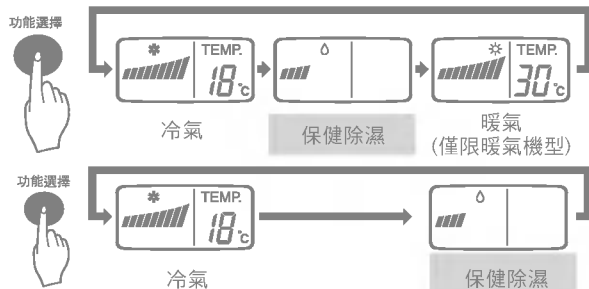

3 設定風扇轉速

有四種風扇轉速可供您選擇+低、中、高或無序(CHAOS)。
每按一次此按鍵，風扇轉速就會變化



在保健除濕操作模式時：

- 如果您按下操作模式選擇按鍵選擇除濕模式，冷氣機會開始執行除濕功能、自動設定室溫，並且根據目前偵測到的室溫來調整除濕時的氣流量至最佳狀況。
但是在這種情形下，設定室溫的選項將不會出現在遙控器上，而您也無法自行控制室溫。
- 在保健除濕功能運作時，系統會回應目前室內溫度和狀態，並根據最佳化的運算法自動設定氣流量大小；即使在極度潮濕的季節能可保持室內環境的健康和舒適。



暖氣作業(僅限暖氣機型)

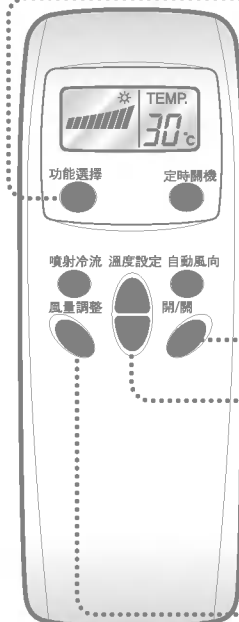

- 1 按下啟動/停止按鍵
本裝置會以嗶聲回應。



- 2 要選擇暖氣作業,請按下操作模式選擇按鍵
每按一次此按鍵,操作模式會依箭頭方向變化。

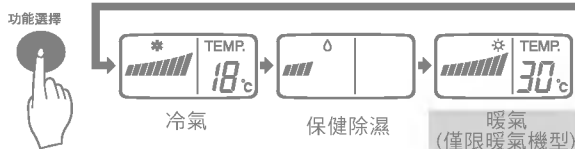

- 3 設定比室溫更低的溫度。
• 溫度設定範圍在16°C 到30°C之間,每次一度。



- 4 您可以遙控設定風扇轉速。有四种風扇轉速可供您選擇+低、中、高或無序(CHA OS)。每按一次此按鍵,風扇轉速就會變化。



計時器控制設定

關閉計時控制設定

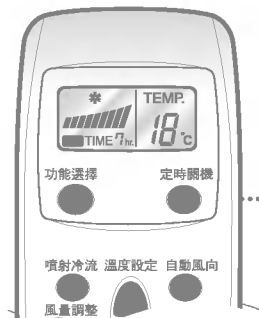

按下關閉計時按鍵

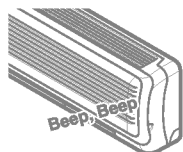

1. 按下「關閉計時按鍵」。
2. 檢查室內冷氣機的關閉計時 LED 燈。
3. 每按一次「關閉計時按鍵」,就會設定一小時的計時器時間,最多可設定7小時。



噴射冷流冷氣作業

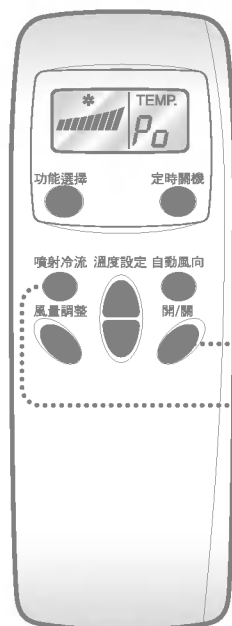

- 1** 按下啟動/停止按鍵
本裝置會以嗶聲回應。



- 2** 按下渦卷式冷氣按鍵以操作快速冷卻模式, 本裝置會在冷氣模式下以超高速的風扇轉速持續運轉30分鐘。



- 3** 要取消渦卷式冷氣模式, 請再按一次渦卷式冷氣按鍵、風扇轉速按鍵或室溫設定按鍵, 本裝置將會在冷氣模式下以高速風扇轉速。



- 在噴射冷流冷氣作用當中, 冷氣機會開始以超高速的風扇轉速持續吹30分鐘的冷風來自動設定室溫, 最低可達 18°C。此功能是特別用來在炎熱的夏天中快速降低溫度之用。

但是在暖氣模式、微電腦模式或自動切換模式中, 無法使用噴射冷流冷氣的功能。

- 要從噴射冷流冷氣模式返回一般冷氣模式, 您只需按下操作模式選擇按鍵、風扇轉速選擇按鍵或室溫設定按鍵, 或是再按一次噴射冷流冷氣按鍵。



垂直氣流方向控制

您可使用遙控器來調整上/下吹氣流(垂直氣流)。

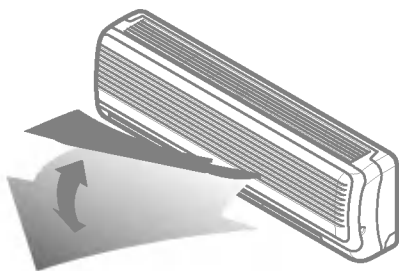

1. 按下「啓動/停止」按鍵來啓動本裝置。
2. 按下「無序轉動」按鍵，百頁窗板將會上下擺動。再按一次此按鍵，設定百頁窗板擺動至您想要的氣流方向。

- 如果您按下「無序轉動」按鍵，系統會依無序運算法自動變更水平氣流，同時將冷風平均吹送到室內各個角落，使室內人員如同享受自然微風一般達到最舒服的感受。
- 務必使用遙控器來控制上/下吹氣流。用手搬動垂直氣流方向的百葉窗板來手動改變垂直氣流可能會損壞冷氣機。
- 當關閉本裝置時，上/下吹氣流方向的百頁窗板會關閉系統的氣流通風出口。

水平氣流方向控制

- 您可用手搬動水平氣流方向的百葉窗板來手動改變水平氣流方向。



注意

在調整水平氣流方向的控制前請先確定以關閉本裝置。
開啓垂直百葉窗版時請小心，讓水平氣流方向的百葉窗板有足夠的空間調整。
請用手自行調整左/右吹氣流的方向。

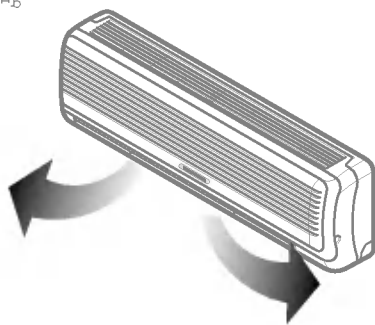



強迫操作

當遙控器無法使用時您仍然可以進行操作程序。
如果您按下了電源按鍵，就可開始操作。
如果您想停止操作，請再按一次此按鍵。

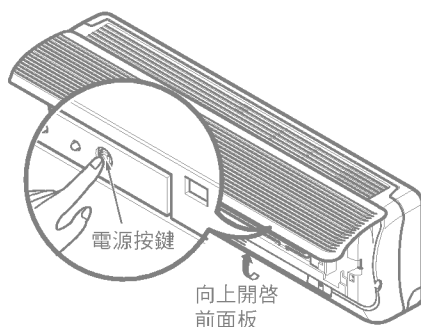

	冷凝機型	熱泵機型		
		室溫 $\geq 24^{\circ}\text{C}$	$21^{\circ}\text{C} \leq$ 室溫 $< 24^{\circ}\text{C}$	室溫 $\leq 21^{\circ}\text{C}$
操作模式	冷氣	冷氣	保健除濕	暖氣
室內風扇速度	高	高	高	高
設定溫度	22°C	22°C	23°C	24°C

測試操作

在「測試操作」期間不論室溫高或低，冷氣機會在冷氣模式下以高速風扇運轉並且將在 18 分鐘之後重新設定。

在測試操作期間，如果冷氣機接收到遙控器訊號，就會依照遙控器設定的項目進行作業。如果您想使用這項操作功能，請向上開啓前面板並「按住」電源按鍵持續 3 秒鐘。如果您想要停止此項操作，請再按一次此按鈕。

自動重新啓動

萬一電源在停電之後又重新開啓，「自動重新啓動操作」會自動進行所有之前操作中的程序。所以您無需按下任何按鍵來啓用此功能。

在起始模式中，風扇會以低速運轉且壓縮機會在 2 分半鐘到 3 分鐘內啓動。當壓縮機啓動時，風扇轉速會回復至之前設定的模式。

相關資訊

風扇轉速和冷氣能力。規格中表示的冷氣能力是當風扇轉速設定為高速的值，冷氣能力在低或中風扇轉速時會較低。
當您希望快速降低室溫時，我們建議您讓風扇以高速運轉。

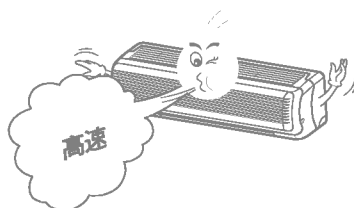

⚠ 注意

在進行任何保養之前，請先關閉系統的主電源

室內機

格柵、機身和遙控器

□ 在開始清潔之前請先關閉電源。請用軟布來清潔，而不要使用漂白水或砂紙。

在清潔室內機之前務必先拔除電源線。

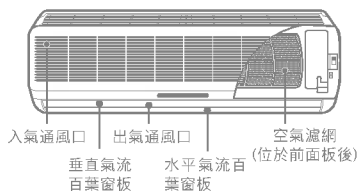

空氣濾網

您應該每2周檢查及清潔一次位於前格柵後的空氣濾網，如果必要的話可以更常清潔它們。

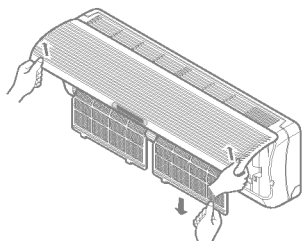

□ 請絕對不要使用任何底下的物品：

- 高於 40°C 的熱水
它可能會造成本機的變形且(或)褪色。
- 揮發性的物質
它可能會損壞冷氣機的表面。



請抬起前面板並輕輕向前拉出濾網樑片，將濾網取出。

請以吸塵器或溫肥皂水清潔濾網。

- 如果灰塵太多，請以溫水中和清潔劑來沖洗。
- 如果用熱水 (40°C 或以上) 來清潔，可能會讓濾網變形。

用水洗過之後，請將濾網放置在陰涼處風乾。然後再重新安裝回去。

室外機

您應定期檢查室外機的熱交換器盤管和面板出風口。如果熱交換器盤管和面板出風口上沾了灰塵或煙灰，您可能要用專業的蒸氣法來清潔它們。

：灰塵或阻塞的盤管會降低系統的運作效率且造成較高的運作成本。

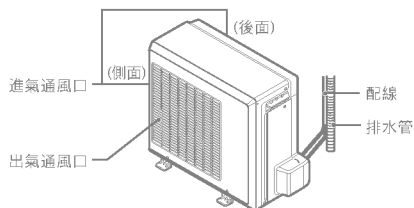
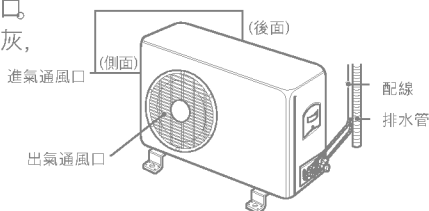
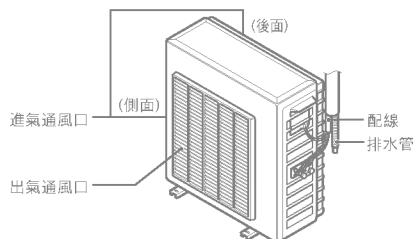

常見問題和解決方法

在您打電話要求服務人員協助之前

如果您對您的冷氣機有任何問題，請閱讀底下的資訊並試著解決您的問題。如果您在底下的資訊中找不到解決方法，請關閉冷氣機並連絡您的經銷商。

無法操作冷氣機

1. 請確定已將冷氣機的電源接至正確的電源插座。
2. 請檢查保險絲或斷電器。
3. 請檢查電壓是否異常地高或低。

冷氣模式底下的冷風感覺不夠冷

1. 請確定溫度設定正確。
2. 請檢查空氣濾網是否積灰過多。如果是的話，請清潔濾網。
3. 請確定來自機外的氣流沒有被擋住，並且在冷氣機與的機身後方的牆壁或圍籬之間有超過20英吋的間距。
4. 請關閉所有的門窗並檢查房間內是否有任何熱源存在。



在您去電要求服務人員協助之前，請先閱讀底下常見問題及其解決方法的清單

當出現下列情形時，冷氣機的運作是正常的：

- 出現砰砰聲。這是在雨天或高度潮濕的環境中風扇把水捲起的聲音。設計這項功能是用來幫助您排除空氣中的溼度並改善冷氣的運作效率。
- 恆溫器出現滴答聲。這是壓縮機循環啟動和停止的聲音。
- 水從冷氣機的後方滴漏。在雨天或高度潮濕的環境中冷氣機會把水收集在底盤上。這個情形是水滿出來並且從冷氣機的後方滲出來。
- 當壓縮機停止運轉時，您仍然聽到風扇轉動的聲音。此為一正常的運作現象。

疑難排解

出現底下情形時, 冷氣機的運作可能有異常：

問題		
無法啓動冷氣機	<ul style="list-style-type: none"> 未接上冷氣機的電源插頭。 	<ul style="list-style-type: none"> 請確定已完全將冷氣機的電源插頭插到插座上。
	<ul style="list-style-type: none"> 保險絲燒斷了/斷電器鬆開了。 	<ul style="list-style-type: none"> 請檢查家用保險絲/斷電器箱, 並更換保險絲或重設斷電器。
	<ul style="list-style-type: none"> 停電。 	<ul style="list-style-type: none"> 如果發收停電, 請將模式控制切為關閉。當電力回復時, 請等 3 分鐘在重新啓動冷氣機, 避免使壓縮機超載。
冷氣機的冷氣效果不如預期	<ul style="list-style-type: none"> 氣流被阻擋。 	<ul style="list-style-type: none"> 請確定沒有窗簾、百葉窗或家具阻擋在冷氣機的前方。
	<ul style="list-style-type: none"> 恆溫器可能設定的不夠高。 	<ul style="list-style-type: none"> 請轉動旋鈕至較高的數字。最高的設定值可提供最强的冷氣效果。
	<ul style="list-style-type: none"> 空氣濾網太髒。 	<ul style="list-style-type: none"> 請每 2 周清潔濾網一次。請參閱保養與服務一節。
	<ul style="list-style-type: none"> 室內可能已經熱很久了。 	<ul style="list-style-type: none"> 當您剛啓動冷氣機時, 您需要一段時間讓冷氣將是內的溫度降低。
	<ul style="list-style-type: none"> 冷風流失。 	<ul style="list-style-type: none"> 請檢查開啓的暖爐地面節氣門, 關閉它之後冷氣就回來了。
	<ul style="list-style-type: none"> 冷凝盤管結冰了。 	<ul style="list-style-type: none"> 請參閱底下的「冷氣機凍結」。
冷氣機凍結	<ul style="list-style-type: none"> 冰塊阻擋了氣流並且使冷氣機無法卻整個房間。 	<ul style="list-style-type: none"> 請將恆溫器設定為 1 或 2, 在模式控制中設定為風扇高速運轉或強冷。

* 您可以在 www.energystar.gov 參考關於 Energy Star 程式的相關細節。

