



Цветной телевизор

Руководство пользователя



УКРСЕРТРЕА



BZ03

Перед тем, как пользоваться вашим телевизором, пожалуйста, внимательно прочтите данное Руководство. Сохраните его для использования в будущем. Запишите номер модели и серийный номер телевизора. Когда вам понадобится техническое обслуживание телевизора, посмотрите на табличке, прикрепленной к задней крышке, и сообщите в сервисный центр следующую информацию:

Номер модели :

Серийный номер :

P/NO : 3828VA01 (P03AB, 100R/U/Z TX, 486-340M) ©

Содержание

Установка	3
Местоположение и функции органов управления	4
Пульт дистанционного управления	
Установка батареек в ПДУ / Передняя панель	
Управление основными функциями ателевизора	8
Включение и выключение/Переключение каналов	
Регулировка громкости звука/Быстрый просмотр	
Функция выключения звука/Автоматическая демонстрация	
Выбор языка экранной информации (не во всех моделях)	
Экранные меню	9
Выбор из меню	
Настройка на телевизионные станции	10
Автоматическая настройка на телевизионные станции	
Ручная настройка на станции	
Точная настройка/Редактирование программ	
Вызов таблицы программ	
Настройка изображений	15
PSM (память состояния изображения)	
DRPC (Цифровая четкость реального изображения)	
VM (Вариация по скорости)	
Регулировка параметров изображения	
Самосведение лучей (не во всех моделях)	
Сведение лучей (не во всех моделях)	
формате изображения	
Выбор функции "Турбо изображение (не во всех моделях)	
Настройка звука	19
SSM (память состояния звука)/Настройка звука	
Выбор функции "Турбо звук"	
Выбор выходного сигнала звукового сопровождения	
Прием стереофонических программ и программ, передаваемых на двух языках	
Прием передач, передаваемых в системе звукового сопровождения NICAM (не во всех моделях)	
Настройка времени	22
часов / Время включения/выключения	
Автоматический таймер сна	
Другие функции	23
Режимы TV и AV / Режим VGA (не во всех моделях)	
Автоматическое переключение в режим AV (аудио/видео) (не во всех моделях)	
Электронный замок от детей / Таймер 'сон'	
Картинка в картинка (не во всех моделях)	25
Включение и выключение	
Выбор режима входа для субкартинки	
Замена субкартинки на основную картинку	
Переключение каналов для субкартинки	
Размер субкартинки	
Остановка изображения для субкартинки	
Изменение положения субкартинки	
Сканирование телевизионных каналов (программ)	
Телетекст (не во всех моделях)	26
Включение и выключение функции телетекста	
Простой текст/Текст СВЕРХУ (не во всех моделях)	
БЫСТРЫЙ ТЕКСТ/Специальные функции телетекста	
Подключение внешней аппаратуры	29
Гнездо антенны	
Гнезда входов/выходов аудио/видео (не во всех моделях)	
Переменный аудио выключатель (AUDIO OUT)	
Входные гнезда для S-Video/Audio (S-AV) (не во всех моделях)	
Входные гнезда компонентного сигнала	
Выходные разъемы монитора	
PC вход/аудио в разьеме (не во всех моделях)	
Порядок поиска причины и устранения неисправности	

Установка

Питание

Питание телевизора осуществляется от электросети переменного тока, напряжение питания указано в табличке, прикрепленной к задней стенке телевизора. Запрещается подключать телевизор к источнику питания постоянного тока. Во время грозы и при частых отключениях напряжения в электросети извлеките штекер кабеля антенны из гнезда антенны и отсоедините вилку шнура питания от розетки электросети.

Предупреждение

Во избежание пожара или поражения электрическим током не оставляйте телевизор под дождем или в условиях повышенной влажности.

Обслуживание

Никогда не открывайте заднюю стенку телевизора, поскольку в телевизоре имеются опасное для жизни напряжение и другие источники опасности. Если телевизор перестает нормально работать, отключите телевизор от электросети и обратитесь за содействием в торговую организацию, которая продала Вам телевизор.

Антенна

Подсоедините штекер кабеля антенны к гнезду, обозначенному символом Ω , расположенному на задней панели телевизора. Для получения хорошего изображения следует пользоваться наружной антенной.

Порядок установки

Установите телевизор в таком месте, чтобы на экран не падал яркий искусственный или солнечный свет. Телевизор не должен подвергаться излишним вибрациям, воздействию влаги, пыли или тепла. Обеспечьте беспрепятственную циркуляцию воздуха вокруг телевизора. Не закрывайте вентиляционных отверстий на задней стенке телевизора. Управление всеми функциями телевизора может осуществляться с помощью пульта дистанционного управления (ПДУ). Управление некоторыми функциями также может осуществляться с помощью кнопок, расположенных на передней панели телевизора.

Если Вы передвигаете или переставляете телевизор в другое место, выключите основной переключатель, по крайней мере на 30 минут, чтобы снять напряжение цвета с экрана.

При невыполнении следующих пунктов возможно изменение цвета изображения из-за намагничивания.

Не устанавливайте телевизоры рядом с динамиками, отопительными батареями, металлическими трубами и т.д. (Установите телевизоры на подходящее расстояние)

Не ставьте предметы содержащие магнит близко к телевизору.

Не отображайте на экране фиксированное изображение в течение длительного времени. Если фиксированное изображение находится на экране в течение длительного времени, то оно может остаться видимым.

Изготовлено по лицензии фирмы Dolby Laboratories. Долби, "Dolby" и символ с двойным "D" - товарные знаки фирмы Dolby Laboratories. (не во всех моделях)

Местоположение и функции органов управления

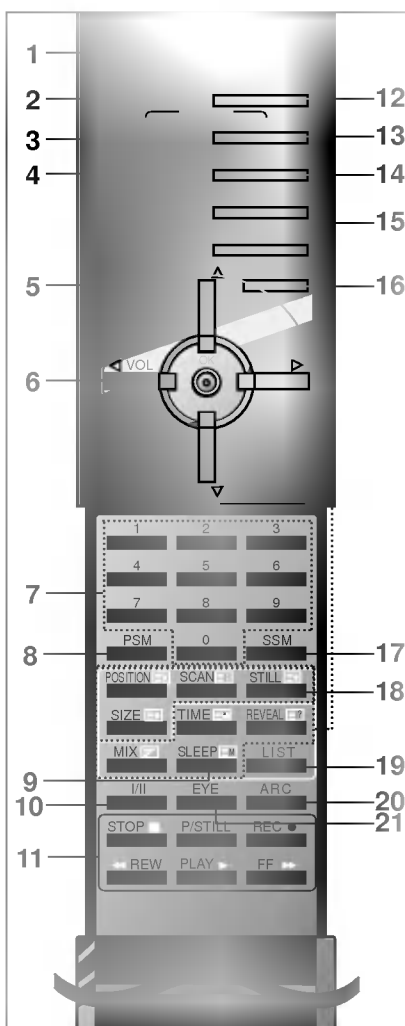

(С системой Телетекст / PIP)

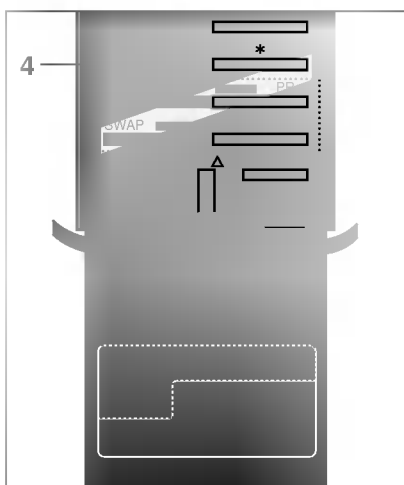

(Без системы Телетекст)
(С системой PIP)

Управление всеми функциями может осуществляться с пульта дистанционного управления. Некоторые функции также могут регулироваться кнопками, расположенными на передней панели телевизора.

Пульт дистанционного управления

Прежде чем пользоваться пультом дистанционного управления, вставьте в него элементы питания.

1. **ВКЛЮЧЕНИЕ/ВЫКЛЮЧЕНИЕ**
Включает телевизор из дежурного режима и переключает его в дежурный режим.
2. **TV/AV**
Выбирает сигнал от телевизора или со входов аудио/видео. Включает телевизор из дежурного режима.
3. **КНОПКА TURBO SOUND (ТУРБО ЗВУК)**
Выбирает функцию "Турбо звук".
4. **Кнопки PIP (Картинка в картинке) PIP (КАРТИНКА В КАРТИНКЕ)**
Включает и выключает субкартинку (маленький экран, расположенный на основном экране телевизора).
PR+/-
Осуществляет смену телевизионного канала отображаемой на экране субкартинки.
SWAP (ПЕРЕМЕНА МЕСТ)
Осуществляет замену главной картинки субкартинкой и наоборот.
INPUT (ВХОД)
Устанавливает режим входа для субкартинки.
SIZE (РАЗМЕР)
Изменяет размер субкартинки.
STILL (СТОП-КАДР)
Останавливает движение субкартинки.
POSITION (ПОЛОЖЕНИЕ)
Перемещает субкартинку в направлении по часовой стрелке.
SCAN
Просматривает записанные в память телевизионные каналы на 12 субкартинках.
5. **МЕНЮ**
Вызывает экранное меню.
6. **D / E (ПРОГРАММА ВВЕРХ/ВНИЗ)**
Включает телевизор из дежурного режима. Выбирает программу или пункт меню.
F / G (ГРОМКОСТЬ УМЕНЬШИТЬ/УВЕЛИЧИТЬ)
Регулирует громкость. Изменяет установки в меню.
OK
Принимает ваш выбор или показывает текущий режим.
7. **Кнопки с цифрами**
Включают находящийся в дежурном режиме телевизор или напрямую выбирают номер программы.
8. **PSM (память состояния изображения)**
Восстанавливает предпочитаемую вами настройку изображения.
9. **SLEEP**
устанавливает таймер 'сон'.
10. **I/II**
Выбирает язык для передачи, которая ведется на двух языках. Выбирает выход звука.
11. **Кнопки видеомэгафона**
Управляют кассетным видеомэгафоном производства фирмы LG..

Местоположение и функции органов управления

12. MULTIMEDIA

Выбирает сигнал от **Component 1** или **Component 2**.

13. КНОПКА TURBO PICTURE (ТУРБО ИЗОБРАЖЕНИЕ)

Выбирает функцию "Турбо изображение".

14. Кнопки телетекста

Данные кнопки используются в режиме телетекста. Дальнейшие подробности смотрите в разделе "Телетекст".

15. SWAP (ПЕРЕМЕНА МЕСТ)

Возвращает к программе, которую вы смотрели перед этим.

16. Выключенит звука

Включает и выключает звук.

17. SSM (память состояния звука)

Восстанавливает предпочитаемую вами настройку звука.

18. STILL (СТОП-КАДР)

Останавливает движение субкартинки.

19. LIST

Выводит на экран таблицу программ.

20. ARC (управление форматом кадра)

Изменяет формат кадра изображения.

21. Q.VIEW

Возвращает к программе, которую вы смотрели перед этим.

Вызывает на экране любимый канал.

ЦВЕТНЫЕ КНОПКИ

Эти кнопки используются функцией телетекст (для моделей с телетекстом) или установкой программ.

Примечание: В режиме телетекста кнопки **PR+/-**, **SWAP** и **INPUT** используются для управления функциями телетекста.

Установка батареек в ПДУ

Питание ПДУ осуществляется от двух батареек типа AAA. Осторожно сдвиньте крышку ПДУ, чтобы открылось отделение для батареек. Установите две батарейки, соблюдая полярность согласно символам (⊕ и ⊖) внутри отделения для батареек. Он может несколько отличаться от вида панели вашего телевизора.

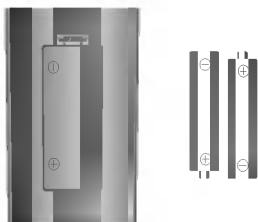

Примечание: Во избежание повреждений ПДУ вследствие вытекания электролита из батареек извлеките батарейки из ПДУ, если вы не намерены пользоваться ПДУ в течение длительного времени.

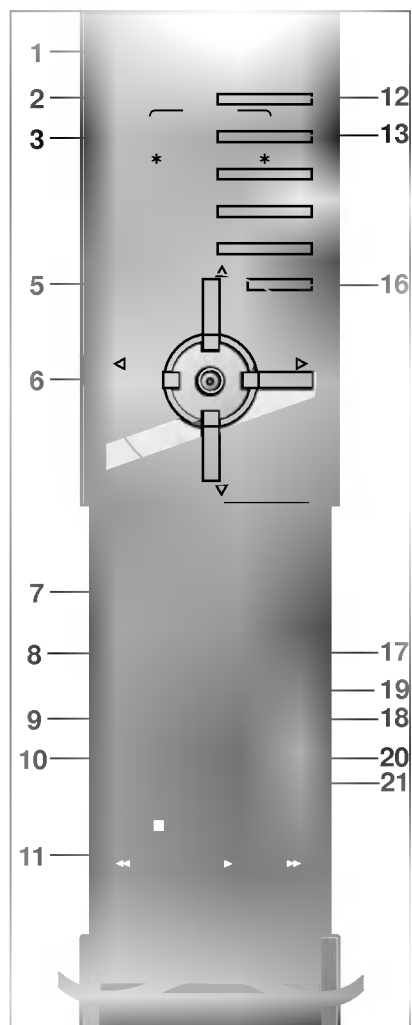

(Без системы Телетекст / PIP)

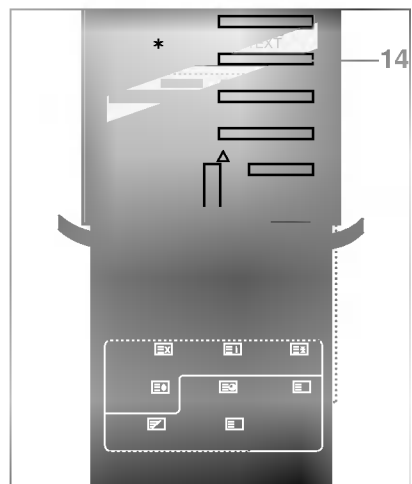

(С системой Телетекст)
(Без системы PIP)

Местоположение и функции органов управления

Передняя панель

• RT-44/49/54NA13/14 ряд

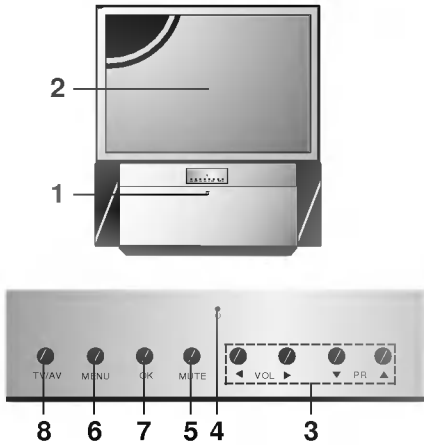

• RT-44/49/54NA23/24 ряд

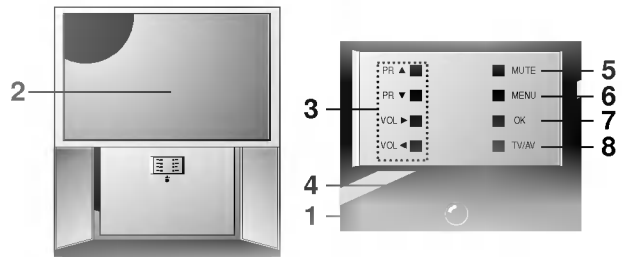

• RT-62NA33 ряд

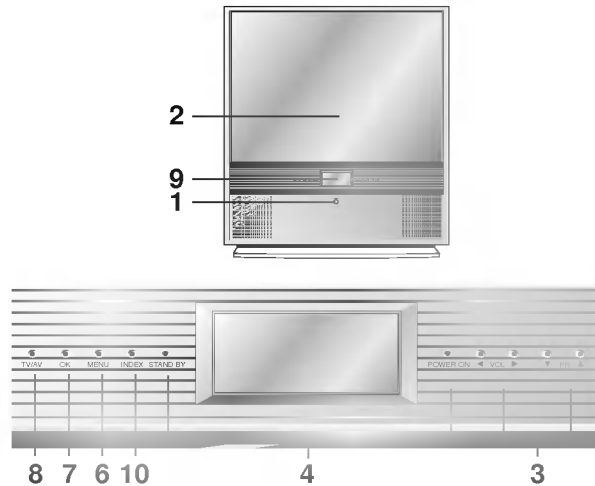

• RT-44/49/54NA43/44 ряд

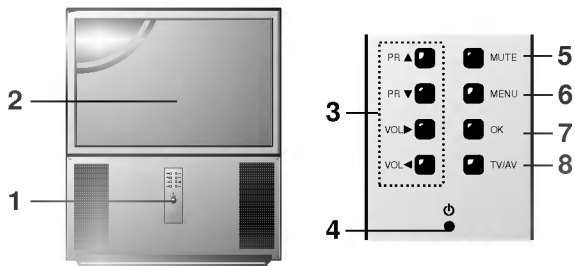

• RT-44/49/56NZ23 ряд

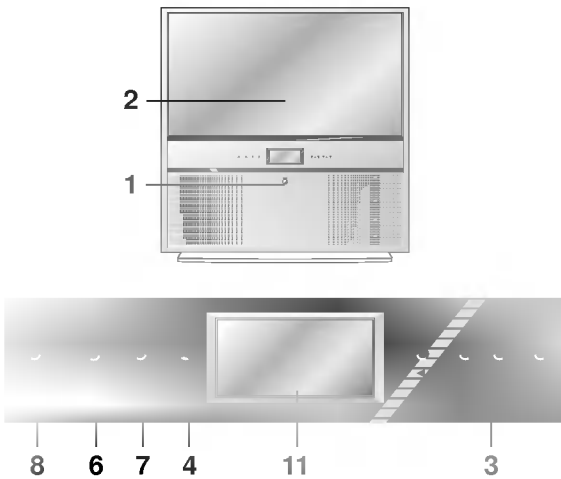

• RT-44/54NA61 ряд

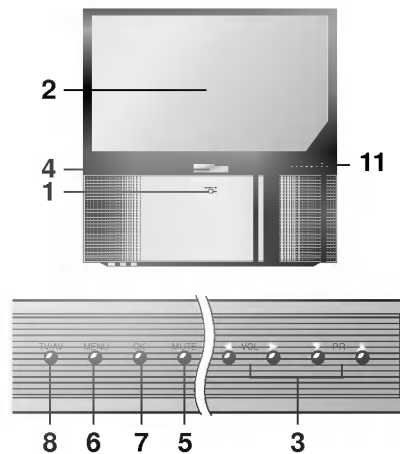

Местоположение и функции органов управления

Передняя панель



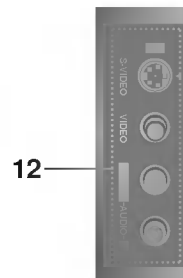
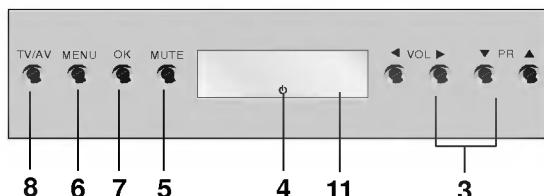
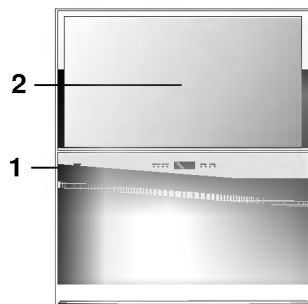

- RT-40/45/57NZ60 ряд

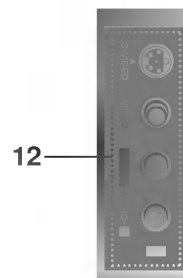
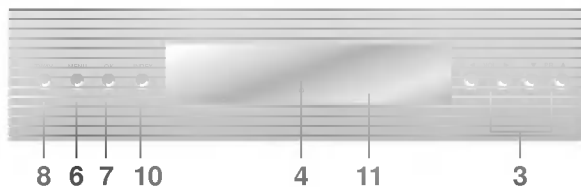
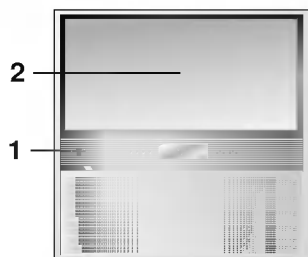

- RT-39NZ43 ряд



боковая панель

- 1. ВЫКЛЮЧАТЕЛЬ ПИТАНИЯ**
Включает и выключает телевизор.
- 2. Приемник сигналов дистанционного управления**
- 3. F / G (ГРОМКОСТЬ УМЕНЬШИТЬ/УВЕЛИЧИТЬ)**
Регулирует громкость.
Изменяет установки в меню.
D / E (ПРОГРАММА ВВЕРХ/ВНИЗ)
Включает телевизор из дежурного режима.
Выбирает программу или пункт меню.
- 4. ИНДИКАТОР ПИТАНИЯ/ДЕЖУРНЫЙ РЕЖИМ**
Светится ярко, когда телевизор находится в дежурном режиме. Светится тускло, когда телевизор включен.
- 5. Выключение звука (не во всех моделях)**
Включает и выключает звук.
- 6. МЕНЮ**
Вызывает экранное меню.
- 7. OK**
Принимает ваш выбор или показывает текущий режим.
- 8. TV/AV**
Выбирает сигнал от телевизора или со входов аудио/видео.
Убирает меню с экрана.
Включает телевизор из дежурного режима
- 9. ИНДИКАТОР ПИТАНИЯ/ДЕЖУРНЫЙ РЕЖИМ**
- 10. ИНДЕКС (не во всех моделях)**
меняет яркость жидкокристаллического дисплея.
- 11. СВЕТОДИОДНЫЙ ДИСПЛЕЙ (Light Emitting Diode) (не во всех моделях)**
индикатор входного сигнала PAL/SECAM
 : индикатор входного сигнала NTSC
 : индикатор STEREO звука
 : индикатор таймера ожидания SLEEP
 : индикатор настройки режима защиты от несанкционированного доступа CHILD LOCK
- 12. Входные гнезда AUDIO/VIDEO (AV3)**
Соедините выходные гнезда аудио/видео внешней аппаратуры с этими входными гнездами вашего телевизора.
Входные гнезда S-Video/Аудио (S-AV)
Соедините выход видеосигнала видеомэгнитофона стандарта S-Video с гнездом S-Video. Соедините выходы аудио сигнала видеомэгнитофона стандарта S-Video с гнездами Аудио входа AV3

* **ПОВОРОТНЫЕ КОЛЕСИКИ (на днище)**
Позволяют легко поворачивать и перемещать телевизор.

Управление основными функциями ателевизора

Включение и выключение

1. Для включения телевизора нажмите кнопку выключателя питания.
2. Если телевизор находится в режиме ожидания, нажмите кнопку **POWER** (ПИТАНИЕ) на ПДУ, кнопку **D / E**, **TV/AV** или одну из кнопок с цифрами, чтобы перевести телевизор из режима ожидания в режим работы.
3. Нажмите кнопку **POWER** на ПДУ, телевизор возвращается в режим ожидания.
4. Вновь нажмите кнопку включения/выключения питания. Телевизор выключается и индикатор Питание/Дежурный режим гаснет через несколько секунд.

Примечание : Если при включенном телевизоре происходит отсоединение вилки шнура питания от розетки электросети, то после подключения вилки шнура питания к розетке электросети в телевизоре будет устанавливаться режим ожидания.

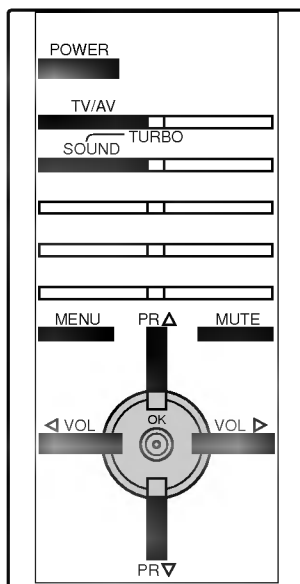

Переключение каналов

Вы можете выбирать номер телевизионного канала посредством кнопки **D / E** или цифровыми кнопками.

Регулировка громкости звука

Для регулировки громкости звука нажмите кнопку **F / G**.

Примечание : Когда включена TV (колонка), изображение доступно.

Функция выключения звука

Нажмите кнопку **MUTE** Звук отключается, и на экране телевизора появляется индикатор . Вы можете снова включить звук с помощью нажатия кнопок **MUTE**, **F / G**, **I/II** или **TURBO SOUND**.

Автоматическая демонстрация

Удерживайте кнопку **OK** на передней панели телевизора в нажатом положении примерно 5 секунд, чтобы просмотреть все меню, запрограммированные в телевизоре. Чтобы прекратить автоматическую демонстрацию, нажмите любую кнопку на передней панели и кнопку **POWER** (питание) на пульте дистанционного управления.

Выбор языка экранной информации (не во всех моделях)

Меню может отображаться на экране на выбранном языке. Прежде всего выберите язык пользования.

1. Нажмите кнопку **MENU** для воспроизведения на экране меню телевизионного канала.
2. Для выбора режима **Language** нажмите кнопку **G**, затем кнопку **D / E**.
3. Чтобы выбрать желаемый язык нажмите кнопку **G** затем **D / E**. После этого вся экранная информация будет выводиться на экран телевизора только на выбранном Вами языке. Нажмите кнопку **F** или **OK** для воспроизведения на экране меню телевизионного канала.
4. Повторно нажать кнопку **МЕНЮ**, чтобы вернуться к нормальному телевизионному просмотру.

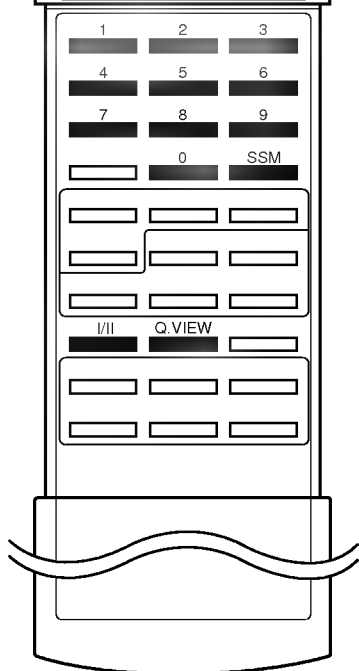

Экранные меню

Вы можете осуществлять управление работой телевизора в диалоговом режиме с помощью воспроизводимых на его экране меню. При этом на экране также воспроизводятся кнопки, с помощью которых осуществляется управление.

Выбор из меню

1. Нажать кнопку МЕНЮ, а затем кнопку D / E для отображения каждого меню
2. Для выбора меню нажмите кнопку G затем D / E.
3. Нажмите кнопку G чтобы выйти в подменю или меню.
4. Измените установку позиций в подменю или меню при помощи кнопок D / E или F / G.

Примечание :

- a. В режиме системы телетекста, MENU не будет отображаться.
- b. В некоторых моделях в меню **Auto programme** (автоматическая настройка) пункты меню **Normal/Turbo search** (Нормальный/Турбо поиск), не будут показываться на экране, а будет показываться только пункт **Start** (Старт).
- c. В некоторых моделях телевизоров такие пункты меню, как **Language** не показываются в экранных меню.

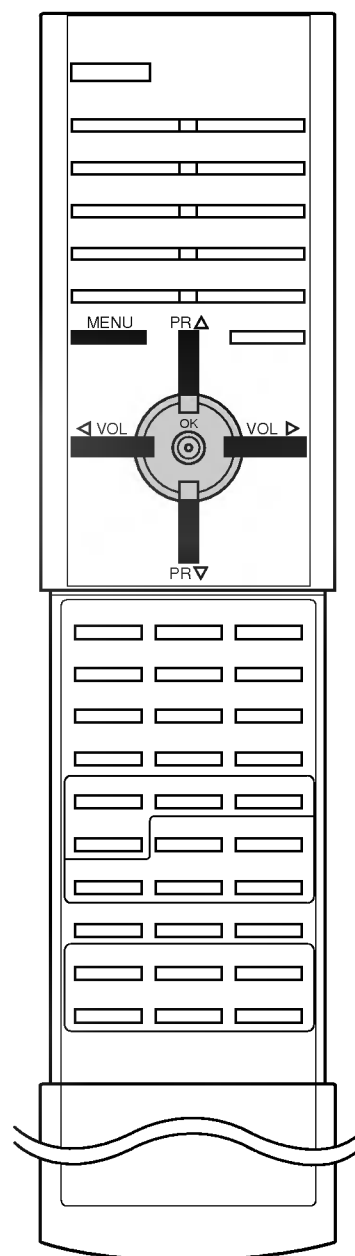
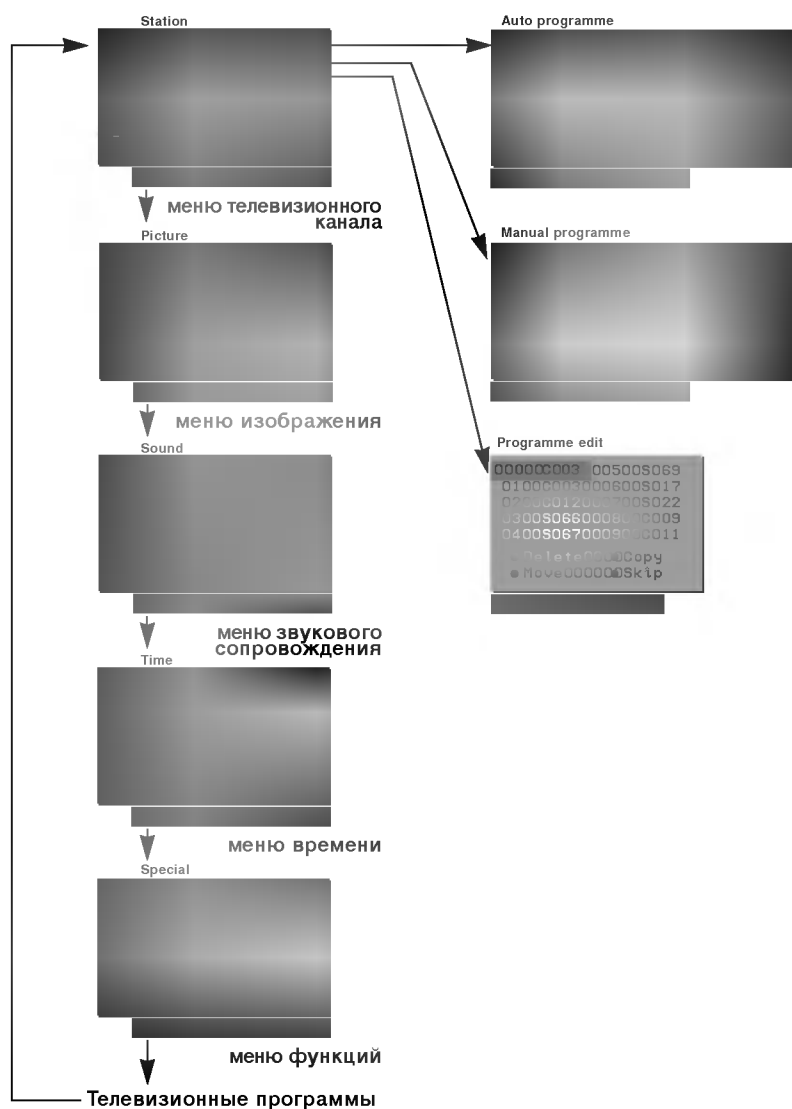

Настройка на телевизионные станции

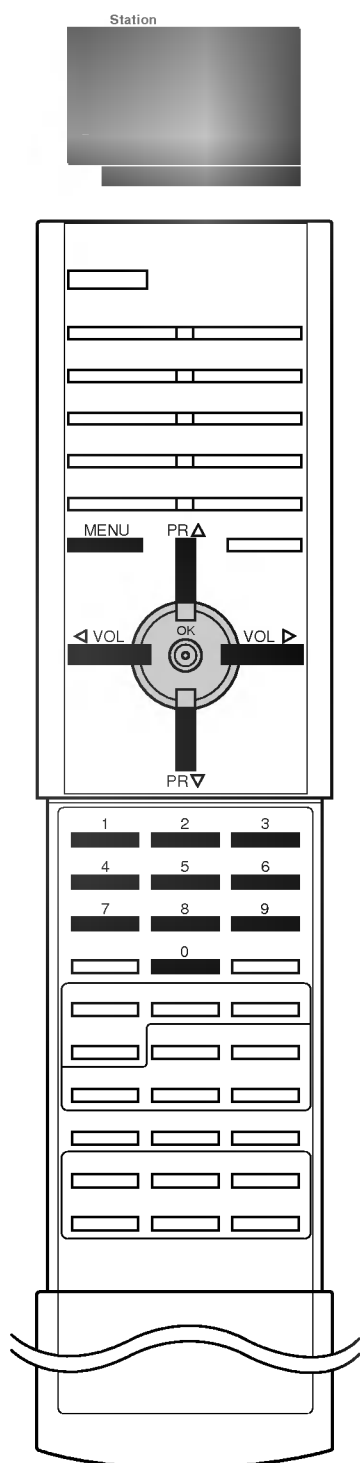

В вашем телевизоре может быть запомнена настройка максимум на 100 телевизионных станций (под номерами программ от 00 до 99). После того, как вы настроились на станции, вы будете иметь возможность использовать кнопки **D** / **E** или цифровые кнопки для выбора запрограммированных вами станций. На станции можно настраиваться в автоматическом или ручном режиме.

Примечание: некоторые модели могут запомнить до 200 TV станций.

Автоматическая настройка на телевизионные станции

При использовании этого способа запоминается настройка на все принимаемые телевизионные станции. Режим автоматической настройки рекомендуется использовать, когда вы только что приобрели телевизор.

1. Нажать кнопку **МЕНЮ**, а затем кнопку **D** / **E**, чтобы перейти к меню телевизионного канала.
2. Нажмите кнопку **G** чтобы выбрать **Auto programme** (автоматическая настройка).
3. Нажмите кнопку **G** чтобы появилось меню **Auto programme**.

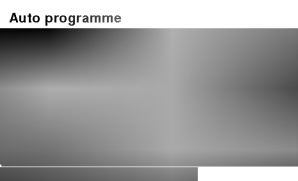

4. Нажмите кнопку **G**. Выберите ТВ систему кнопкой **D** / **E** на системном меню:
BG : (Азия/ Новая Зеландия/ Ближний Восток/ Африка/ Австралия)
I : (Гонконг/ Южная Африка)
DK : (Восточная Европа/ Китай/ Африка/ СНГ)
M : (США/ Корея/ Филиппины) (не во всех моделях)
5. Нажмите кнопку **F** или **OK**.
6. Нажатием кнопок **D** / **E** выберите пункт меню **Storage from** (запоминание с номера).
7. Нажмите кнопку **G**. Выберите начальный номер программы кнопкой **F** / **G** или нажатием самого номера на панели меню. Любой номер до 10 вводится с цифрой 0 (или 00) в начале, например 05 (или 005) для 5 канала.
8. Нажмите кнопку **OK**.
9. Нажатием кнопок **D** / **E** выберите пункт меню **Normal search** (нормальный поиск) или **Turbo search** (турбо поиск). Опция: В некоторых моделях вы можете выбрать только пункт меню **Start** (Старт).

Примечание:

- a. Турбо поиск быстрее, чем Нормальный поиск и в некоторых моделях телевизоров в любом из этих режимов поиска будет автоматически запоминаться настройка на все принимаемые станции.
 - b. Если при приеме запомненной станции звук имеет низкое качество, вновь выберите для нее систему телевидения в режиме **Manual programme** (ручная настройка).
10. Нажмите кнопку **G** для начала автоматического поиска. Запоминается настройка на все принимаемые телевизионные станции.

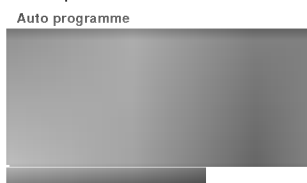

(Нормальный поиск)

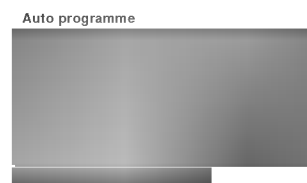

(Турбо поиск)

- Для остановки автоматического поиска нажмите кнопку **МЕНЮ**. Когда автоматическая настройка завершена, на экране появляется меню **Programme edit** (редактирование программ). Для редактирования запомненных программ обратитесь к разделу 'Редактирование программ'.
11. Повторно нажать кнопку **МЕНЮ**, чтобы вернуться к нормальному телевизионному просмотру.

Настройка на телевизионные станции

Ручная настройка на станции

Режим ручной предварительной установки телевизионных каналов позволяет вам настроить телевизионные станции и расположить их в любой удобной для вас последовательности. Также вы можете дать программе имя, состоящее из пяти символов для каждого номера программы.

1. Несколько раз нажмите кнопку **MENU** (меню) для вызова на экран меню телевизионного канала.
2. Нажмите кнопку **G** затем **D / E** чтобы выбрать **Manual programme** (автоматическая настройка).
3. Нажмите кнопку **G** чтобы появилось меню **Manual programme**.



4. Нажатием кнопок **D / E** выберите пункт меню **Storage**.
5. Нажатием кнопок **G** выберите пункт меню **Storage**. Выберите нужный номер программы цифровыми кнопками **F / G** в **Storage** в меню. При вводе любого номера меньше 10, введите перед номером цифру **'0'** (или **'00'**). Например, **'05'** (или **'005'**) для номера 5.
6. Нажмите кнопку **OK**.
7. Нажатием кнопок **D / E** выберите пункт меню **System** (система).
8. Нажмите кнопку **G**. Выберите ТВ систему кнопкой **D / E** на системном меню;
BG : (Азия/ Новая Зеландия/ Ближний Восток/ Африка/ Австралия)
I : (Гонконг/ Южная Африка)
DK : (Восточная Европа/ Китай/ Африка/ СНГ)
M : (США/ Корея/ Филиппины) (не во всех моделях)
9. Нажмите кнопку **F** или **OK**.
10. Нажатием кнопок **D / E** выберите пункт меню **Channel** (Канал).
11. Нажатием кнопок **G** выберите. Нажмите кнопку **D / E** чтобы выбрать **V/UHF** (МВ/ДМВ) или **Cable** (кабельное ТВ) на канале меню.
По возможности выберите номер канала цифровыми кнопками. При вводе любого номера меньше 10, введите перед номером цифру **'0'** (или **'00'**). Например, **'05'** (или **'005'**) для номера 5.
12. Нажмите кнопку **F** или **OK**.
13. Нажатием кнопок **D / E** выберите пункт меню **Search** (поиск).
14. Нажатием кнопок **G** выберите. Нажмите кнопку **F / G**, чтобы начать поиск в меню Поиска.
15. Нажмите кнопку **OK**. На экране появится сообщение **Stored** (сохранено).

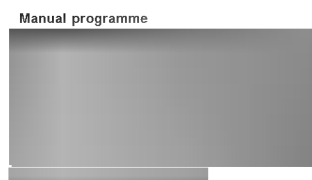

16. Чтобы сохранить настройку на следующую станцию, повторите шаги с 4 по 15.
17. Повторно нажать кнопку **МЕНЮ**, чтобы вернуться к нормальному телевизионному просмотру.

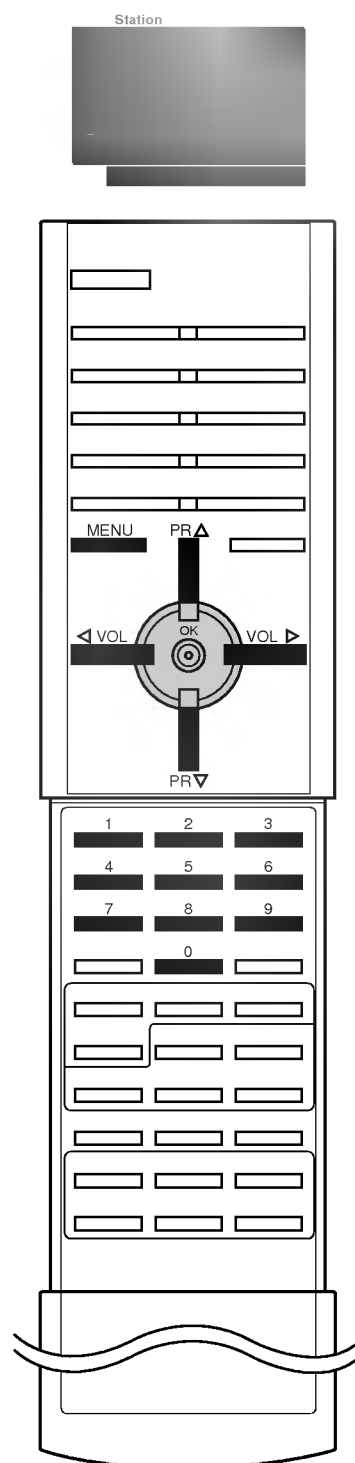

Настройка на телевизионные станции

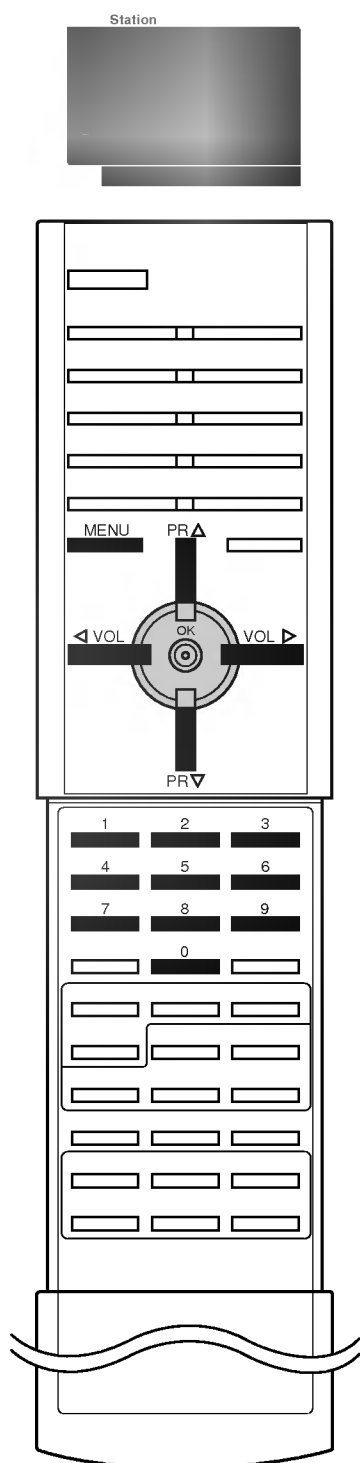

Присвоение названия станции

1. Повторите шаги 1-3 раздела 'Ручная настройка на станции'.
2. Нажатием кнопок **D** / **E** выберите пункт меню **Name** (Название).
3. Нажмите кнопку **G** на **Name** меню.
4. Нажмите кнопку **D**. Вы можете использовать пробел, +, -, цифры от **0** до **9** и буквы от **A** до **Z**. Кнопкой **E** вы можете проводить выбор в противоположном направлении.
5. Выберите следующую позицию, нажав кнопку **F** / **G**, затем выберите второй символ и т. д.
6. Нажмите кнопку **OK**.
7. Повторно нажать кнопку **МЕНЮ**, чтобы вернуться к нормальному телевизионному просмотру.

Booster (Усилитель) (не во всех моделях)

В некоторых моделях имеется дополнительная функция **Booster** (Усилитель). Только тот телевизор, у которого имеется **Booster**, может выполнить эту функцию.

Если качество приема телевизионного сигнала плохое, тогда выберите функцию **Booster** и включите ее (**On**). Когда качество изображения хорошее, то функцию **Booster** (Усилитель) включать не надо.

1. Повторите шаги 1-3 раздела 'Ручная настройка на станции'.
2. Нажатием кнопок **D** / **E** выберите пункт меню **Name** (Название).
3. Нажмите кнопку **G** на **Name** меню.
4. Нажмите кнопку **D**. Вы можете использовать пробел, +, -, цифры от **0** до **9** и буквы от **A** до **Z**. Кнопкой **E** вы можете проводить выбор в противоположном направлении.
5. Нажмите кнопку **OK**.
6. Повторно нажать кнопку **МЕНЮ**, чтобы вернуться к нормальному телевизионному просмотру.

Точная настройка

Обычно точная настройка бывает необходимой лишь при плохом качестве принимаемого сигнала.

1. Повторите шаги 1-3 раздела 'Ручная настройка на станции'.
2. Нажатием кнопок **D** / **E** выберите пункт меню **Fine** (точная настройка).
3. Нажмите кнопку **G**.

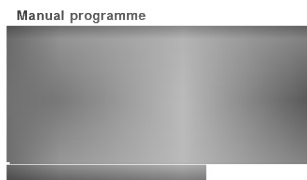

4. Нажатием кнопок **F** / **G** точно настройтесь на станцию, чтобы добиться наилучшего качества изображения и звука на **Fine** меню.
5. Нажмите кнопку **OK**.
6. Повторно нажать кнопку **МЕНЮ**, чтобы вернуться к нормальному телевизионному просмотру.. Программа, для которой использовалась точная настройка, при выборе программ будет индцироваться номером желтого цвета.

Настройка на телевизионные станции

Редактирование программ

Эта функция позволяет вам удалять или пропускать сохраненные программы. Вы можете также переместить некоторые станции на другие номера программ или вставить "пустую" станцию на выбранный номер программы.

1. Нажать кнопку МЕНЮ, а затем кнопку D / E, чтобы перейти к меню телевизионного канала.
2. Нажмите кнопку G затем D / E чтобы выбрать **Programme edit** (Редактирование программ).
3. Нажмите кнопку G чтобы появилось меню **Programme edit**.

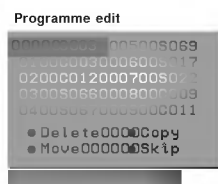

Удаление программы

1. Кнопками D / E или F / G выберите программу, подлежащую удалению.
2. Дважды нажмите КРАСНУЮ кнопку. Выбранная программа удаляется, а все последующие программы перемещаются вверх на одну позицию.

Копирование программы

1. Кнопками D / E или F / G выберите программу, подлежащую копированию.
2. Нажмите ЗЕЛЕНУЮ кнопку. Все последующие программы перемещаются вперед на одну позицию.

Перемещение программы

1. Кнопками D / E или F / G выберите программу, подлежащую перемещению.
2. Нажмите ЖЕЛТУЮ кнопку.
3. Переместите программу на желаемый номер программы с помощью кнопок D / E или F / G.
4. Вновь нажмите ЖЕЛТУЮ кнопку, чтобы выключить эту функцию.



Пропуск номера программы

1. Кнопками D / E или F / G выберите номер программы, подлежащей пропуску.
2. Нажмите СИНЮЮ кнопку. Номер пропускаемой программы окрасится в синий цвет.
3. Вновь нажмите СИНЮЮ кнопку, чтобы выключить эту функцию. Когда номер программы пропускается, это означает, что вы не сможете ее выбрать в нормальном режиме работы телевизора с помощью кнопок D / E переключения программ. Если вы пожелаете выбрать программу с пропущенным номером, напрямую введите номер программы с помощью цифровых кнопок или выберите ее в меню редактирования программ или в таблице программ.

Повторно нажать кнопку МЕНЮ, чтобы вернуться к нормальному телевизионному просмотру.

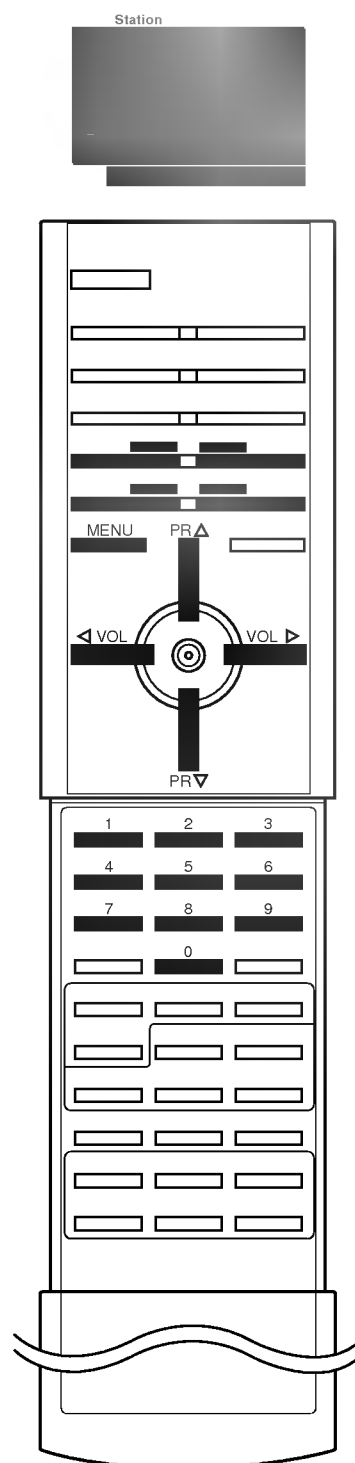

Настройка на телевизионные станции

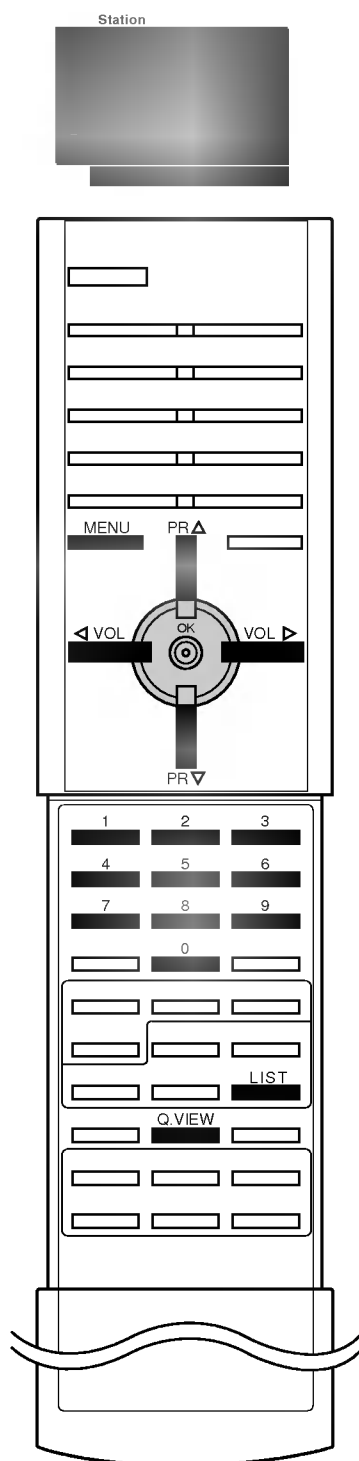

Любимый канал

Эта функция позволит сразу переключиться Вам на любимые каналы.

1. Нажать кнопку МЕНЮ, а затем кнопку D / E, чтобы перейти к меню телевизионного канала.
2. Нажмите кнопку G затем D / E чтобы выбрать **Favourite programme**.
3. Нажмите кнопку G чтобы появилось меню **Favourite programme**.

Favourite programme



4. Нажатием кнопок F / G выберите пункт меню **On** или **Off**.
5. Нажатием кнопок D / E выберите пункт меню -- -----.
6. Выберите желаемую программу с помощью клавиш F / G и при помощи цифровых кнопок. Любой номер до 10 вводится с цифрой '0' (или '00') в начале, например '05' (или '005') для 5 канала.
7. Чтобы сохранить другие программы, повторить пункты 5 и 6. Вы можете сохранить до 8 программ.
8. Нажмите кнопку OK.
9. Повторно нажать кнопку МЕНЮ, чтобы вернуться к нормальному телевизионному просмотру.

Чтобы выбрать сохраненную программу, необходимо повторно нажать клавишу Q.VIEW или SWAP.

Вызов таблицы программ

Вы можете проверить сохраняемые в памяти программы, вызвав на экран таблицу программ.

Вывод на экран таблицы программ

Нажмите кнопку LIST (список), чтобы вывести на экран таблицу программ. Таблица программ появляется на экране. Одна таблица программ содержит десять программ, как указано ниже.

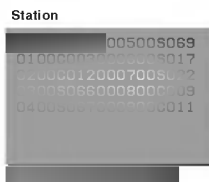

Примечание:

- a. Вы можете обнаружить, что некоторые программы имеют номера синего цвета. Они были установлены на пропуск при автоматической настройке или в режиме редактирования программ.
- b. У некоторых программ в таблице программ показан только номер канала и это означает, что отсутствует присвоенное им название станции.

Выбор программы в таблице программ

Выберите программу нажатием кнопок D / E или F / G. Затем нажмите кнопку OK.

Телевизор переключится на программу с выбранным номером.

Просмотр страниц таблицы программ

В таблице программ есть 10 (или 20) страниц, которые содержат 100 (или 200) программ. Страницы последовательно "перелистываются" нажатием кнопок D / E или F / G.

Повторно нажать кнопку МЕНЮ, чтобы вернуться к нормальному телевизионному просмотру.

Настройка изображения

PSM (память состояния изображения)

1. Нажать кнопку МЕНЮ, а затем кнопку **D / E**, чтобы перейти к меню изображения.
2. Нажмите кнопку **G** чтобы выбрать **PSM**.
3. Нажмите кнопку **G** затем **D / E** для выбора установки изображения на **PSM** меню.



4. Нажмите кнопку **F** или **OK**.
5. Повторно нажать кнопку МЕНЮ, чтобы вернуться к нормальному телевизионному просмотру..

Вы можете также вернуться к желаемому изображению (**Dynamic, Standard, Mild, Game** or **User**) с помощью кнопки **PSM** на пульте дистанционного управления. **Dynamic, Standard, Mild** и **Game** установки изображения запрограммированы на заводе для получения оптимального качества изображения и не могут изменяться.

DRPC (Цифровая четкость реального изображения)

1. Нажать кнопку МЕНЮ, а затем кнопку **D / E**, чтобы перейти к меню изображения.
2. Нажмите кнопку **G** затем **D / E** чтобы выбрать **DRPC**.
3. Нажмите кнопку **G** затем **D / E** чтобы поставить **On** или **Off** на **DRPC** меню
4. Нажмите кнопку **F** или **OK**.
5. Повторно нажать кнопку МЕНЮ, чтобы вернуться к нормальному телевизионному просмотру.

VM (Вариация по скорости)

Эта функция предназначена для усиления резкости контура изображения.

1. Нажать кнопку МЕНЮ, а затем кнопку **D / E**, чтобы перейти к меню изображения.
2. Нажмите кнопку **G** затем **D / E** чтобы выбрать **VM**.
3. Нажмите кнопку **G**. Нажмите кнопку **F / G** чтобы сделать нужную настройку на каждом подменю.



4. Нажмите кнопку **OK**.
5. Повторно нажать кнопку МЕНЮ, чтобы вернуться к нормальному телевизионному просмотру.

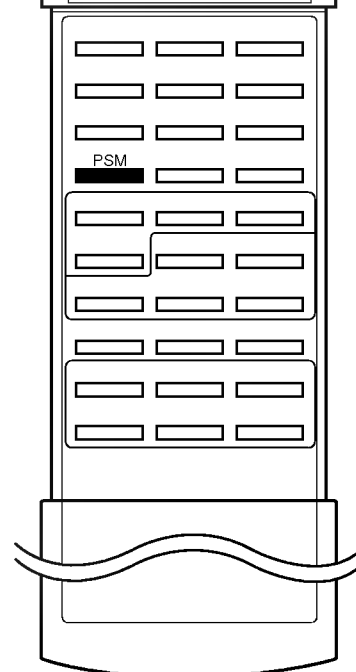
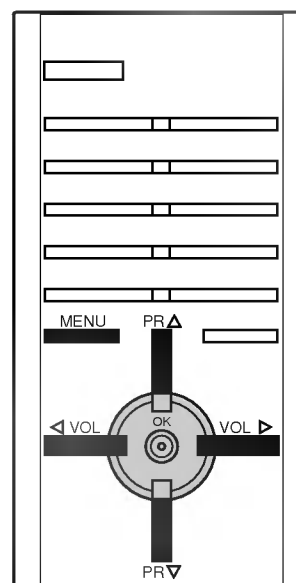
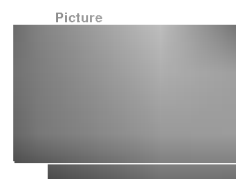

Настройка изображения

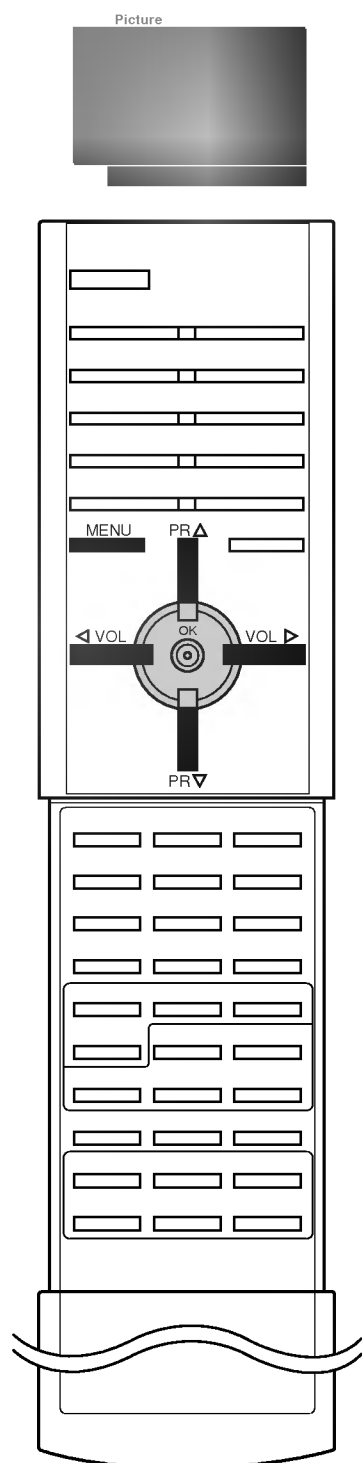

Регулировка параметров изображения

Вы можете осуществлять регулировку контраста, яркости, насыщенности цвета, четкости изображения и оттенков (только NTSC вход).

1. Нажмите кнопку **MENU** затем **D / E** чтобы выбрать.
2. Нажмите кнопку **G** затем **D / E** чтобы выбрать **Contrast**, **Brightness**, **Colour** или **Sharpness**.

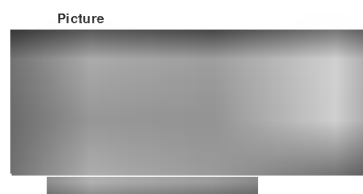

3. Нажмите кнопку **G**. Нажмите кнопку **F / G** чтобы сделать нужную настройку на каждом подменю.



4. Нажмите кнопку **OK**.
5. Повторно нажать кнопку **МЕНЮ**, чтобы вернуться к нормальному телевизионному просмотру.

Сведение лучей (не на всех моделях)

Эта функция дает вам возможность автоматически регулировать цветное сведение экрана во время приема сигналов. Кнопки или когда перемещаете его из одного места в другое, качество изображения может быть не очень хорошим из-за наличия на изображении цветных контуров (красного, зеленого, синего). Эту проблему можно решить, отрегулировав сведение лучей.

1. Несколько раз нажмите кнопку **MENU** и установите программу меню изображения.

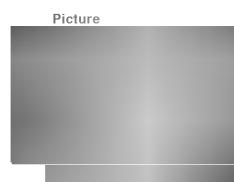

2. Нажмите кнопку **G** и затем **D / E** чтобы выбрать **Auto convergence**.
3. Нажмите кнопку **G** для того, чтобы цветное сведение выполнялось автоматически.



Примечание:

- a. Функция Самосведение лучей будет обрабатываться в течение 30 секунд.
- b. Цвет рабочей точки будет меняться в порядке Тсиний-зеленый-красныйУ.
- c. При регулировании цветного сведения, обеспечьте затемнение окружающего освещения.

Настройка изображения

Сведение лучей (не на всех моделях)

Эта функция позволяет вам регулировать цветовую конвергенцию всего участка экрана или 9 точек во время получения сигналов. Когда набор впервые устанавливается или перемещается, изображение может быть неустойчивым с трехцветным ореолом (красный, зеленый, синий). Эту проблему можно решить, отрегулировав цветовую конвергенцию.

1. Нажмите кнопку **MENU** затем **D / E** чтобы выбрать.
2. Нажмите кнопку **G** затем **D / E** чтобы выбрать **Convergence**.
3. Нажмите кнопку **G** затем **D / E** чтобы выбрать **1**  или **9** .



4. Нажмите кнопку **OK**.
Отображение **D / E / F / G** выбирается в красном.

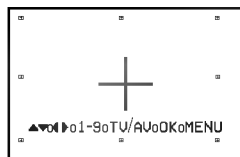

Если отображение + неустойчиво и имеет трехцветный ореол, то необходимо отрегулировать цветовую конвергенцию.



Если отображение + белое, то регулировку цветовой конвергенции производ.

5. Нажмите **TV/AV** кнопку, чтобы выбрать отображение **D / E / F / G** в синем цвете.
6. Только при выборе **9** : Нажмите кнопку с цифрой (от 1 до 9), чтобы выбрать позицию, в которой вы хотите отрегулировать конвергенцию.
7. Нажмите кнопку **D / E / F / G** для наложения отображения + (красный или синий) вместе с зеленым.
Отображение + сдвигается влево, вправо, вверх или вниз при нажатии кнопок **D / E / F / G**.
8. Если на красное и синее отображение + налагается зеленое, то отображение + изменится на желтое или голубое.
9. Нажмите кнопку **OK** для сохранения этой установки для конвергенции.
10. Повторно нажать кнопку **MENU**, чтобы вернуться к нормальному телевизионному просмотру.

Примечание :

- a. Нажмите кнопку **MENU**, чтобы отменить настройку до сохранения.
- b. Если необходимо произвести дальнейшую настройку изображения после настройки **1**  (конвергенция всех точек), то вы можете отрегулировать **9**  (конвергенция 9 точек) для позиции, которую вы бы хотели отрегулировать.
- c. Отрегулируйте конвергенцию в соответствии с системой вещания (50Hz или 60Hz) каждую.

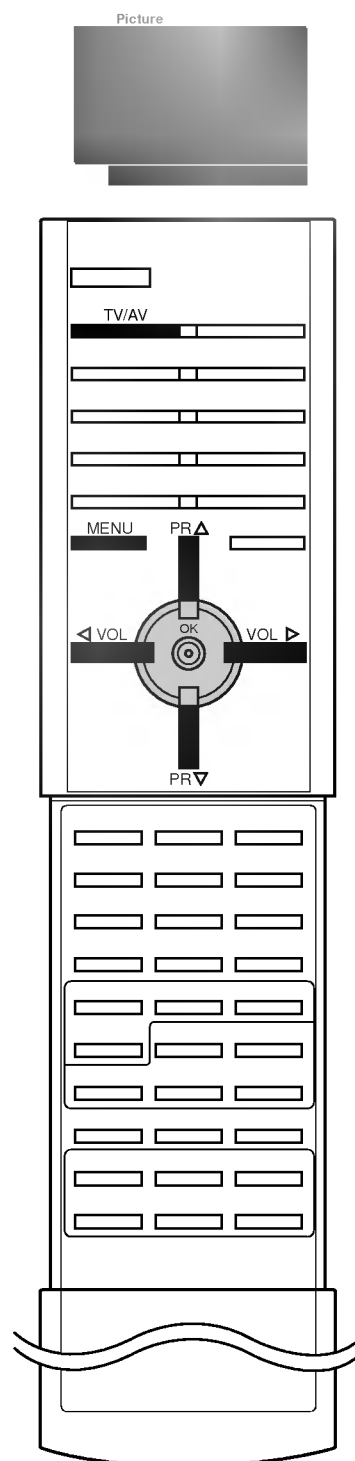

Настройка изображения

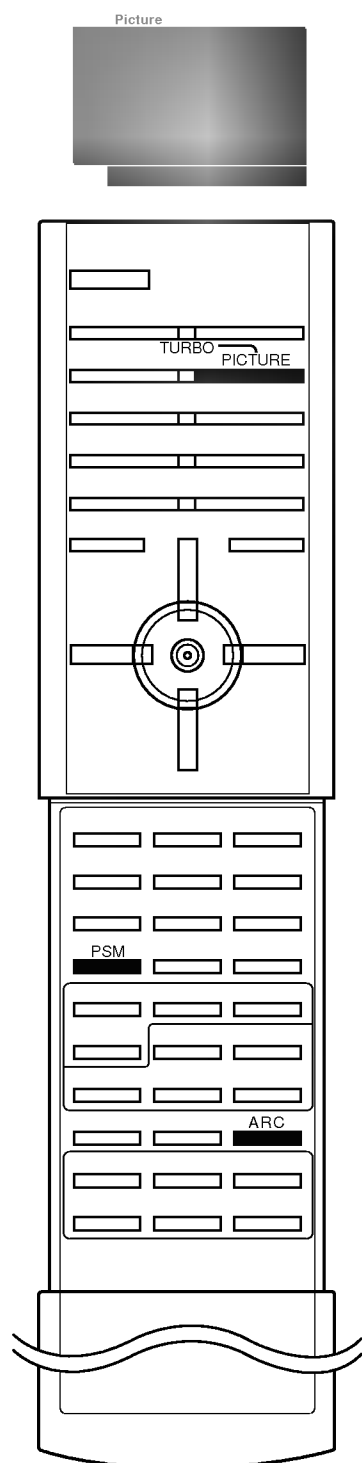

Формата изображения

При просмотре телевизора вы можете выбирать разные форматы изображения; 4:3 (стандартное), 16:9 (Широкий экран). (или 4:3, Auto, 16:9, 14:9 и Zoom)

Последовательными нажатиями кнопки **ARC (управление форматом изображения)** выберите желаемый формат изображения.

4:3

Это - стандартный формат изображения 4:3, используемый в обычных телевизорах.

16:9

В режиме Wide (16:9) вы можете смотреть широкоэкранные кинофильмы (с форматом изображения 16:9) или обычные телевизионные передачи.

14:9

Экран 14:9 рассматривается, точно так же как который экран 4:3 увеличен к верхнему низкому и левому/правильному.

Вы можете пододвигать экран или вниз с **D / E** кнопкой.

Zoom

Вы можете смотреть кинофильмы с увеличением изображения благодаря использованию режима Zoom.

Изображение формата 4:3 увеличивается вверх/вниз и вправо/влево, так что оно занимает весь экран формата 16:9. Верхние и нижние границы изображения при этом могут стать не видны.

Вы можете пододвигать экран или вниз с **D / E** кнопкой.

Auto

Когда ваше ТЕЛЕВИДЕНИЕ получает широкий сигнал экрана, это будет автоматически изменено(заменено) на картинный формат, который будет послан.

Примечание: В двойном окне, при режиме сканирования и с компонентом 1080i, ARC функция не работает.

Выбор функции "Турбо изображение" (не на всех моделях)

Когда эта функция включена, изображение становится более ярким и четким по сравнению с обычным изображением. Вы можете наслаждаться "турбо" изображением, которое намного лучше, чем обычное. При последовательных нажатиях кнопки **TURBO PICTURE** (Турбо изображение) функция "Турбо изображение" поочередно включается и выключается.

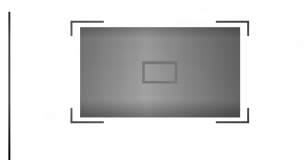

(выключает турбо изображение)

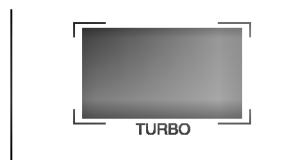

(включает турбо изображение)

*Примечание : Если Вы нажмете кнопку **PSM** , то функция "Турбо изображение" автоматически отключится.*

Настройка звука

SSM (память состояния звука)

Вы можете выбрать предпочтительное для вас звучание при просмотре телевизора в зависимости от характера передачи: Dolby Virtual (не во всех моделях), Flat, Music (музыка) или Movie (кино), вы также можете настроить частоту звука эквалайзера.

1. Нажать кнопку МЕНЮ, а затем кнопку **D / E**, чтобы перейти к экран меню звукового сопровождения.
2. Нажмите кнопку **G** затем **D / E** чтобы выбрать **SSM**.
3. Нажмите кнопку **G** затем **D / E** чтобы выбрать установку изображения на **SSM** меню.

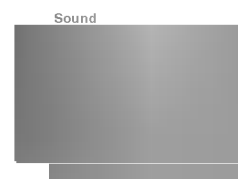

Dolby Virtual

Dolby Virtual дает вам возможность ощутить эффект панорамного звука.

Настройка частоты звука



- a. Нажмите кнопку **G** в **User**, чтобы выйти на **User** меню.
- b. Выберите нужную полосу звуковых частот нажатием кнопки **F / G**.
- c. Установите необходимый уровень звука в этой полосе при помощи кнопки **D / E**.
- d. Нажмите кнопку **OK**, чтобы сохранить эти настройки эквалайзера, установленные пользователем.

Повторно нажать кнопку МЕНЮ, чтобы вернуться к нормальному телевизионному просмотру.

Вы можете также вернуться к желаемому звуку (**Dolby Virtual** (не во всех моделях), **Flat**, **Music**, **Movie**, **Speech** или **User**) с помощью кнопки **SSM** на пульте дистанционного управления. Параметры режимов **Dolby Virtual** (не во всех моделях), **Flat**, **Music**, **Movie** и **Speech** программируются на заводе для получения наилучшего воспроизведения звука, соответствующего каждому из этих типов передач и не могут быть изменены.

Примечание : Если вы нажмете кнопку **SSM** после выполнения соответствующих настроек в меню звукового сопровождения, на экране автоматически появится режим **User** (устанавливаемый пользователем), даже если вы перед этим выбрали запрограммированный на заводе режим: **Dolby Virtual** (не во всех моделях), **Flat**, **Music**, **Movie** или **Speech**.

Настройка звука

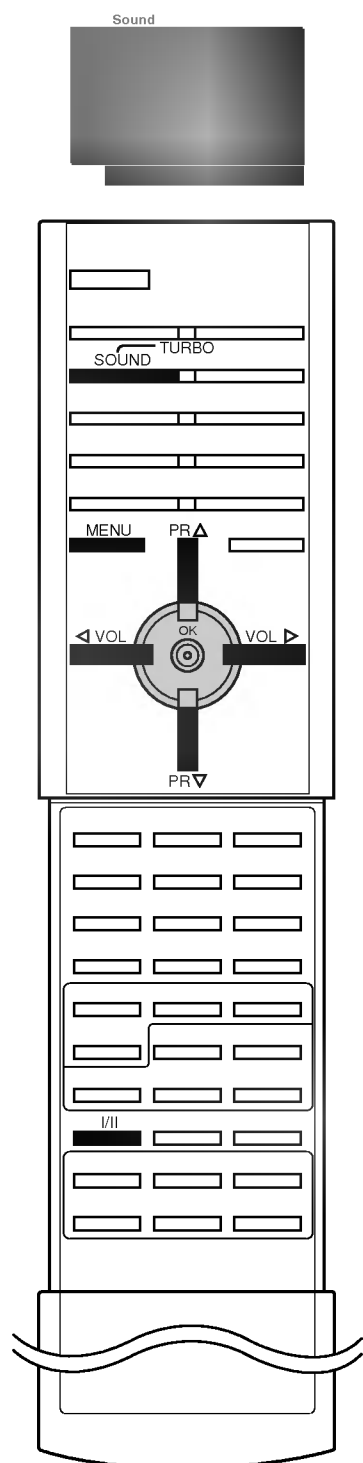

Настройка звука

Вы можете настроить баланс или AVL (авто настройка громкости). AVL автоматически поддерживает равный уровень звука даже если вы меняете программы. Turbo звук создает эффект присутствия как в концертном зале. Если вы установите переключатель DBS в положение ТвключеноУ, тогда приемником будет создаваться басовый звук динамика.

1. Несколько раз нажатием кнопки **MENU** (меню), вызовите на экран меню звукового сопровождения.
2. Нажмите кнопку **G** затем **D / E** для выбора желаемого звука; **AVL, DBS, TV** (колонка) или **Balance** (баланс).

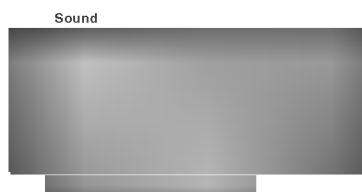

- В **AVL, DBS** и **TV** (колонка) в меню звука (Sound menu), нажмите кнопку **D / E**, чтобы включить или выключить звук. В **Balance** в меню звука (Sound menu), произведите нужную регулировку при помощи кнопок **F / G** в меню **Balance** с вытеснением нижней строчки.
3. Повторно нажать кнопку **МЕНЮ**, чтобы вернуться к нормальному телевизионному просмотру.

Выбор функции “Турбо звук” (не во всех моделях)

Когда эта функция включена, звук становится более выразительным и мощным по сравнению с обычным звуком. Вы можете наслаждаться “турбо” звучанием, которое намного лучше, чем обычное.

При последовательных нажатиях кнопки **TURBO SOUND** (Турбо звук) функция “Турбо звук” поочередно включается и выключается.



(выключает турбо звук)



(включает турбо звук)

Выбор выходного сигнала звукового сопровождения

В режиме AV (Аудио/Видео) вы можете осуществлять переключение выходного звукового сигнала, подаваемого на правый и левый громкоговорители.

Это осуществляется с помощью последовательных нажатий кнопки **I/II**.

L+R: Звуковой сигнал, подключенный к левому входу аудиосигнала (L), подается на левый громкоговоритель, а звуковой сигнал, подключенный к правому входу аудиосигнала (R), подается на правый громкоговоритель.

L+L: Звуковой сигнал, подключенный к левому входу аудиосигнала (L), подается на левый и правый громкоговорители.

R+R: Звуковой сигнал, подключенный к правому входу аудиосигнала (R), подается на левый и правый громкоговорители.

Настройка звука

Прием стереофонических программ и программ, передаваемых на двух языках

После выбора программы появляется информация о звуке для станции после того как исчезнет номер программы и имя станции.

Broadcast	Экранный Дисплей
Mono	MONO
Stereo	STEREO
Dual	DUAL I

Установка монофонического звука

При приеме в режиме "стерео", если стереосигнал слабый, вы можете переключиться в режим "моно" двукратным нажатием кнопки I/II. При монофоническом приеме улучшается глубина звучания. Для обратного переключения в режим "стерео" снова два раза нажмите кнопку I/II.

Выбор языка для программы, передаваемой на двух языках

Если программа передается на двух языках, вы можете установить режим **DUAL I**, **DUAL II** или **DUAL I+II** (дополнительное устройство) посредством последовательных нажатий кнопки I/II.

DUAL I Громкоговорители воспроизводят основной язык.

DUAL II Громкоговорители воспроизводят второй язык.

DUAL I+II Один громкоговоритель воспроизводит основной язык, а второй громкоговоритель воспроизводит второй язык. (дополнительное устройство).

Прием передач, передаваемых в системе звукового сопровождения NICAM (не во всех моделях)

Если ваша установка оснащена приемником NICAM, вы можете получать прекрасное цифровое воспроизведение звука.

С помощью последовательных нажатий кнопки I/II могут быть установлены следующие режимы звукового сопровождения:

1. Когда принимается монофонический сигнал NICAM, вы можете выбрать режим **NICAM MONO** или **FM MONO**.
2. Когда принимается стереофонический сигнал NICAM, вы можете выбрать режим **NICAM STEREO** или **FM MONO**. Если стерео сигнал слабый, переключите на FM MONO.
3. Когда принимается сигнал звукового сопровождения NICAM на двух языках, вы можете выбрать режимы **NICAM DUAL I**, **NICAM DUAL II** или **NICAM DUAL I+II** или **MONO**. Когда выбирается режим FM MONO, на экране появляется сообщение **MONO**.

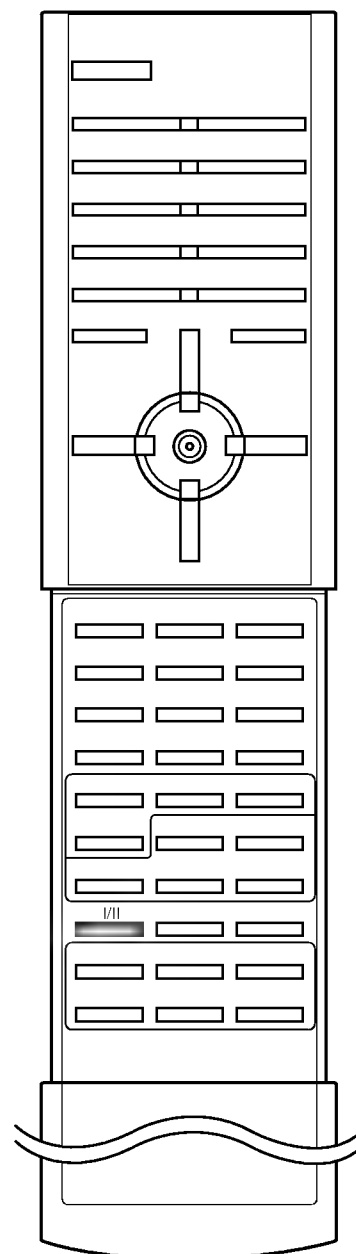

Настройка времени

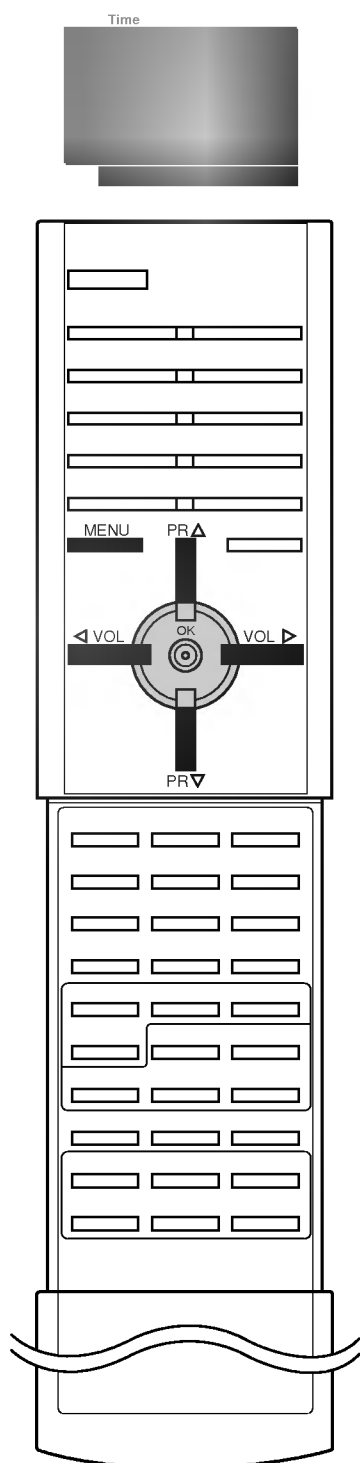

часов

1. Нажмите кнопку MENU и затем кнопку D / E для выбора меню TIME.
2. Для выбора Часов (Clock) нажмите кнопку G и затем кнопку D / E.
3. Для установки часов нажмите кнопку G и затем кнопку D / E.

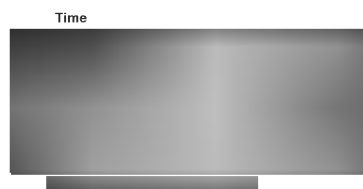

4. Для исправления минуты нажмите кнопку G и затем кнопку D / E.
5. Нажать кнопку OK.
6. Повторно нажать кнопку МЕНЮ, чтобы вернуться к нормальному телевизионному просмотру.

Время включения/выключения

Посредством использования данной функции в режиме **On** включено, приемник автоматически включается или выключается в заранее установленное время. Вы должны точно установить время, перед тем, как использовать функцию времени ТвключенияУ/УвыключенияУ

1. Нажмите кнопку MENU и затем кнопку D / E для выбора меню TIME.
2. Нажмите кнопку G затем D / E чтобы выбрать **On time** или **Off time**.
3. Для установки часов нажмите кнопку G и затем кнопку D / E.



4. Для исправления минуты нажмите кнопку G и затем кнопку D / E.
5. Только функция Вкл Время для настройки громкости звука нажмите кнопку G и затем кнопку D / E.
6. Нажать кнопку OK.
7. Повторно нажать кнопку МЕНЮ, чтобы вернуться к нормальному телевизионному просмотру..

Примечание: :

- a. Для ввода в действие функции включения таймера, данный приемник должен устанавливаться в режим ожидания кнопкой POWER (Мощность) на пульте дистанционного управления.
- b. Чтобы увидеть оставшееся время включения/выключения, перейдите к меню Time (Таймер).

Автоматический таймер сна

Если вы устанавливаете режим **Auto sleep On**, телевизор будет автоматически переключаться в режим ожидания приблизительно через 10 минут по окончании работы телевизионной станции

1. Нажмите кнопку MENU и затем кнопку D / E для выбора меню TIME.
2. Нажмите кнопку G затем D / E чтобы выбрать **Auto sleep**.
3. Нажмите кнопку G затем D / E чтобы выбрать **On** или **Off**.
4. Нажать кнопку OK.
5. Повторно нажать кнопку МЕНЮ, чтобы вернуться к нормальному телевизионному просмотру.

Другие функции

Режимы TV и AV

Телевизор может получать сигналы с антенны (режим TV) или со входов аудио/ видеосигнала (режим AV). Режим AV используется, когда к телевизору подключен кассетный видеомаягнитофон или другое оборудование.

Примечание: Если видеомаягнитофон подключен через гнездо для антенны, используется режим TV. Смотрите раздел 'Подключение внешнего оборудования'.

1. Повторным нажатием кнопки **MENU** (меню), вызовите на экран специальное меню.
2. Нажмите кнопку **G** чтобы выбрать **Input** (вход).
3. Нажмите кнопку **G** затем **D / E** для выбора **TV, AV1, AV2, AV3, AV4, S-VIDEO4** (не во всех моделях), **COMPONENT 1, COMPONENT 2** или **VGA** (не во всех моделях) на **Input** меню.



AV1 : Видеомаягнитофон подключен к гнездам **AV1** телевизора
AV2 : Видеомаягнитофон подключен к гнездам **AV2** телевизора
AV3 : Видеомаягнитофон подключен к гнездам **AV3** телевизора
AV4 : VCR подключается к Euro scart розетке или **AV4** телевизора
S-VIDEO4: S-VIDEO видеомаягнитофона соединяется с Euro разъемом телевизора (не во всех моделях)
COMPONENT: DVD видеомаягнитофона соединяется с **COMPONENT1/2** разъемом телевизора (не во всех моделях)
VGA : ПЕРСОНАЛЬНЫЙ КОМПЬЮТЕР подключен к гнездам **PC (VGA)** телевизора (не во всех моделях)

4. Повторно нажать кнопку **МЕНЮ**, чтобы вернуться к нормальному телевизионному просмотру.

Также вы можете поочередно выбирать режим TV или AV, нажимая кнопку **TV/AV**.

Для возвращения из режима AV в режим TV нажмите кнопку **D / E**, **TV/AV** или цифровые кнопки.

Режим VGA (не во всех моделях)

1. Нажмите кнопку **MENU** (меню), вызовите на экран специальное меню.
2. Нажмите кнопку **G** затем **D / E** чтобы выбрать **Input**.
3. Нажмите кнопку **G** затем **D / E** чтобы поставить **VGA** на **Input** меню.



4. Нажмите кнопку **МЕНЮ** (меню).
5. Нажмите кнопку **D / E** для выбора **Contrast, Brightness, V-Position, H-Position** или **Convergence** на **VGA** mode меню.

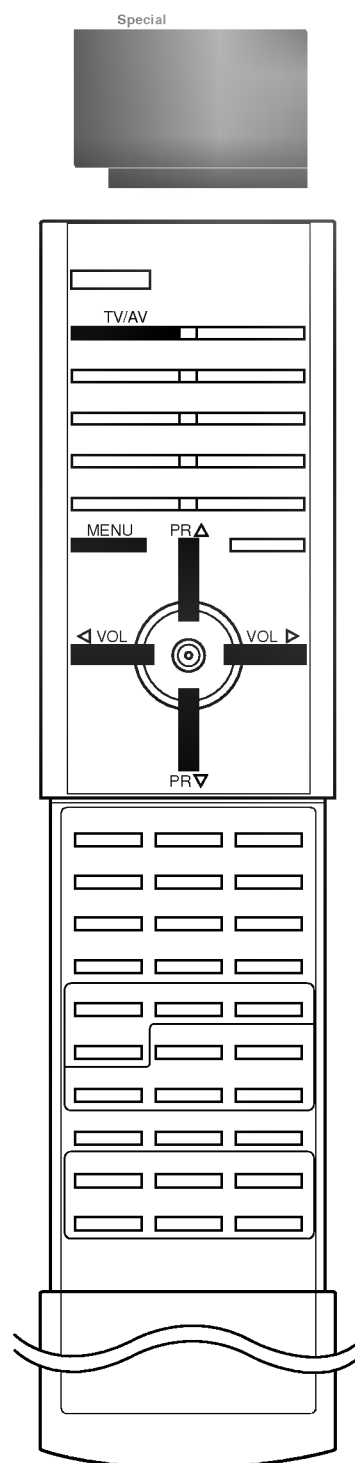

Другие функции

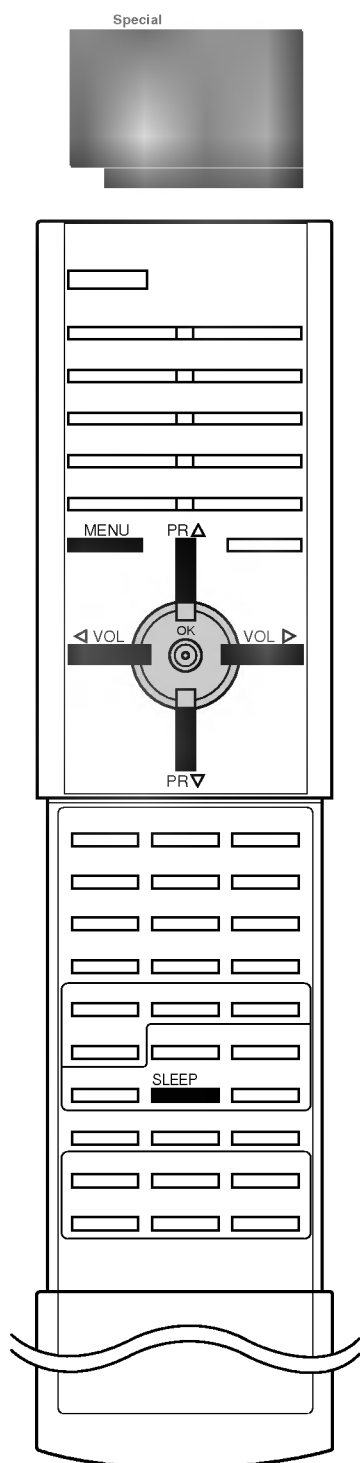

Горизонтальное / Вертикальное Положение

Эта функция позволяет передвигать изображение влево / вправо и вверх / вниз.

Сведение лучей

Эта функция позволяет вам отрегулировать сведение лучей, формирующих цветные растры на экране во время приема сигнала тогда вы устанавливаете телевизор на выбранное место после его.

Автоматическое переключение в режим AV (аудио / видео) (не во всех моделях)

Если на выходной разъем вашего видеомаягнитофона подается переключающее напряжение и он подключен к телевизору через разъем Euro scart, телевизор автоматически переключится в режим **AV4**. Но если вы хотите продолжать смотреть телевизионную передачу, нажмите кнопки **D / E** или цифровые кнопки. Для возвращения в режим AV нажмите кнопку **TV/AV**.

Электронный замок от детей

В телевизоре может быть установлен такой режим работы, при котором его управление может осуществляться только с помощью ПДУ. Эта функция может использоваться для предотвращения несанкционированного использования телевизора.

1. Нажать кнопку **МЕНЮ**, а затем кнопку **D / E**, чтобы перейти к меню функций.
2. Нажмите кнопку **G** затем **D / E** чтобы выбрать **Child lock**.
3. Нажмите кнопку **G** затем **D / E** чтобы поставить **On** или **Off** на **Child lock** меню.
4. Нажмите кнопку **OK** или кнопку **F**
5. Повторно нажать кнопку **МЕНЮ**, чтобы вернуться к нормальному телевизионному просмотру.

При включенной функции электронного замка от детей при нажатии любой из кнопок во время просмотра телевизионной передачи на экране появляется сообщение **Child lock On**.

Примечание: Когда на экране телевизора показывается меню, нажатие какой-либо кнопки на передней панели телевизора не приводит к появлению на экране сообщения о том, что включена блокировка от детей.

Таймер 'сон'

Вам не надо помнить о необходимости выключения телевизора перед отходом ко сну. Таймер "сон" автоматически переключает телевизор в дежурный режим через заданное время.

Выбирайте, через какое время вы хотите выключить телевизор, нажатиями кнопки **SLEEP** (сон). При нажатии кнопки на экране телевизора появится сообщение **☺ ---** за которым будут следовать цифры выбранного вами числа минут до выключения - **10, 20, 30, 60, 90, 120, 180** и **240**. Таймер начинает обратный отсчет времени с выбранного числа минут.

Примечание:

- a. Чтобы увидеть оставшееся до выключения время, нажмите один раз кнопку **SLEEP**.
- b. Для отмены действия таймера «сон» нажимайте кнопку **SLEEP** до тех пор, пока на экране не появится сообщение **☺ ---**.
- c. Когда вы сами выключаете телевизор, он сбрасывает заданное таймером время выключения.

Картинка в картинка (не во всех моделях)

Опция:

PIP - функция картинка в картинке отображает одно изображение внутри другого.

Включение и выключение

Нажмите кнопку **PIP** для включения субкартинки. Для выключения субкартинки снова нажмите эту кнопку.

Выбор режима входа для субкартинки

Нажать кнопку **INPUT** выбора входного режима для субкартинки.

Каждый раз, когда эта кнопка нажата, каждый режим ввода для подкартинки отображен как показано ниже.

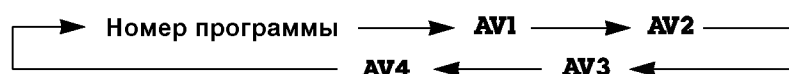

Примечание : Вы можете также отрегулировать ее в Специальном меню (Special menu).

Замена субкартинки на основную картинку

Нажмите кнопку **SWAP**, чтобы поменять местами субкартинку и основную картинку.

Переключение каналов для субкартинки

Нажать кнопку **PR +/-** чтобы выбрать программу для субкартинки. Выбранный номер программы отображается прямо ниже номера программы основной картины.

Размер субкартинки

Последовательно нажимайте кнопку **SIZE** для выбора необходимого размера субкартинки. Подкартинка возникнет неже.

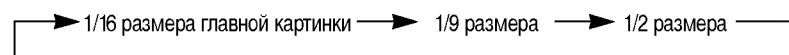

Примечания : Если телевещательная система основного изображения для режима PIP (картинка в картинке) отличается от фрагмента изображения для режима PIP (картинка в картинке), то фрагмент изображения не будет натуральным. (за исключением: Если основное изображение/фрагмент изображения находится в системе стандартного цветного телевидения и системе ПАЛ (PAL/NTSC).

Остановка изображения для субкартинки

Нажмите кнопку **STILL** для остановки кадра в субкартинке. Нажмите еще раз для возобновления воспроизведения.

Изменение положения субкартинки

Нажимайте кнопку **POSITION** до тех пор, пока субкартинка не займет нужное положение.

Сканирование телевизионных каналов (программ)

Данная функция дает вам возможность на 12 субкартинках провести поиск по всем станциям, на которые настроен ваш телевизор, чтобы выбрать нужную вам станцию и посмотреть ее вещание, поменяв местами субкартинку и основную картинку.

Несколько раз нажмите кнопку **SCAN**, чтобы выбрать 12 субкартинок. Выбранные субкартинки проведут поиск по всем станциям, на которые настроен ваш телевизор.

Нажмите кнопку **SCAN** еще раз для выключения субкартинок.

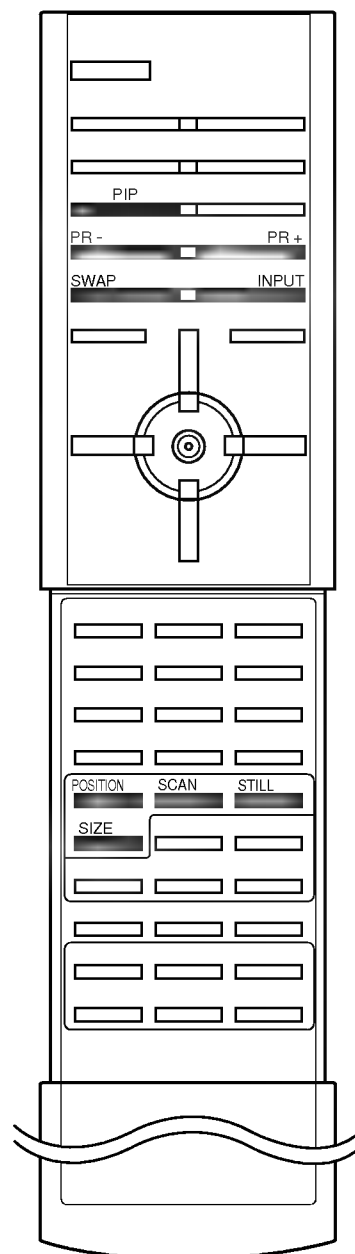

Телетекст (не во всех моделях)

Телетекст (или TOP текст) является дополнительной функцией, поэтому прием телетекста может выполняться только на телевизорах, снабженных системой телетекста.

Телетекст - это бесплатная услуга, оказываемая большинством вещательных телевизионных станций. С помощью телетекста передается следующая информация: новости, погода, Программы телепередач, цены акций и т.д.

Декодер телетекста данного телевизора может поддерживать режимы Простой, TOP и FASTEXT. Простой режим состоит из ряда страниц, которые напрямую выбираются путем ввода соответствующего номера страницы. TOP и FASTEXT являются более современными системами телетекста, позволяющими быстро и легко находить нужную информацию, передаваемую в виде телетекста.

Включение и выключение функции телетекста

Для включения функции телетекста нажмите кнопку **TEXT** (ТЕКСТ). На экране появится начальная или последняя страница телетекста. В строке заголовка воспроизводятся два номера страницы, название телевизионной станции, дата и время. Первый номер страницы соответствует вашему выбору, а второй номер страницы соответствует номеру текущей воспроизводимой страницы.

Для выключения функции телетекста нажмите кнопку **TEXT** или **TV/AV**. Предыдущий режим просмотра при этом появляется вновь.

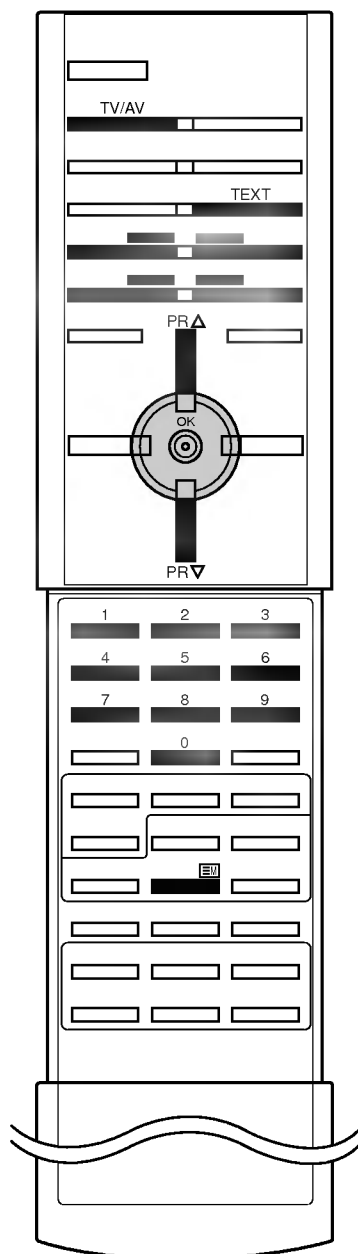

Простой текст

Выбор страницы

1. Введите трехзначный номер нужной вам страницы посредством кнопок с цифрами. Если во время ввода номера страницы вы нажали не ту кнопку, вы должны закончить ввод трехзначного номера, а затем снова ввести правильный номер страницы.
2. Для вывода на экран предыдущей или последующей страницы телетекста можно использовать кнопку **D / E**.

Программирование цветных кнопок в режиме СПИСОК

На некоторых моделях, если телевизор включен в режим Простой текст/ Текст СВЕРХУ/ БЫСТРЫЙ ТЕКСТ, нажмите кнопку **☐** для переключения в режим СПИСОК.

Четырем номерам страницы по вашему выбору может быть назначен цветовой код, что позволяет легко выводить на экран эти страницы нажатием соответствующей цветной кнопки на ПДУ.

1. Нажмите цветную кнопку.
2. Используя цифровые кнопки выберите страницу программы по вашему желанию.
3. Нажмите кнопку **OK**. Когда выбранная страница запомнена, номер страницы мигнёт. С этого времени вы можете выбирать эту страницу используя кнопку с тем-же цветом.
4. Остальные 3 цветные кнопки программируются аналогично.

Телетекст (не во всех моделях)

Текст СВЕРХУ (не во всех моделях)

Для облегчения поиска информации, передаваемой с помощью телетекста, в нижней части экрана воспроизводятся четыре цветных поля: красное, зеленое, желтое и синее. Желтое поле обозначает следующую группу, а синее поле обозначает следующий блок.

Группы/Выбор блока/Страницы

1. С помощью СИНЕЙ кнопки вы можете переходить от блока к блоку.
2. Используйте ЖЕЛТУЮ кнопку для перехода на следующую группу с автоматическим переходом на следующий блок.
3. С помощью ЗЕЛеноЙ кнопки вы можете перейти на следующую страницу с автоматическим переходом на следующую группу. Для этого также может использоваться кнопка D .
4. КРАСНАЯ кнопка позволяет вернуться на предыдущую установку. Для этого также может использоваться кнопка E .

Прямой выбор страницы

Так же, как и в режиме телетекста Простой, в режиме TOP вы можете выводить на экран страницу телетекста с помощью прямого ввода трехзначного номера страницы.

БЫСТРЫЙ ТЕКСТ

Страницы телетекста имеют цветовой код, который регистрируется в нижней части экрана, и выбираются с помощью соответствующей цветной кнопки.

Выбор страницы

1. Нажмите кнопку [E] для выбора страницы указателя.
2. Вы можете выбрать страницы, имеющие цветовой код, показанный в нижней строчке, с помощью соответствующих цветных кнопок.
3. Так же, как и в режиме телетекста Простой, в режиме телетекста FASTEXT вы можете выбрать страницу телетекста путем ввода трехзначного номера страницы с помощью цифровых кнопок.
4. Кнопка D / E может использоваться для выбора предыдущей или последующей страницы.

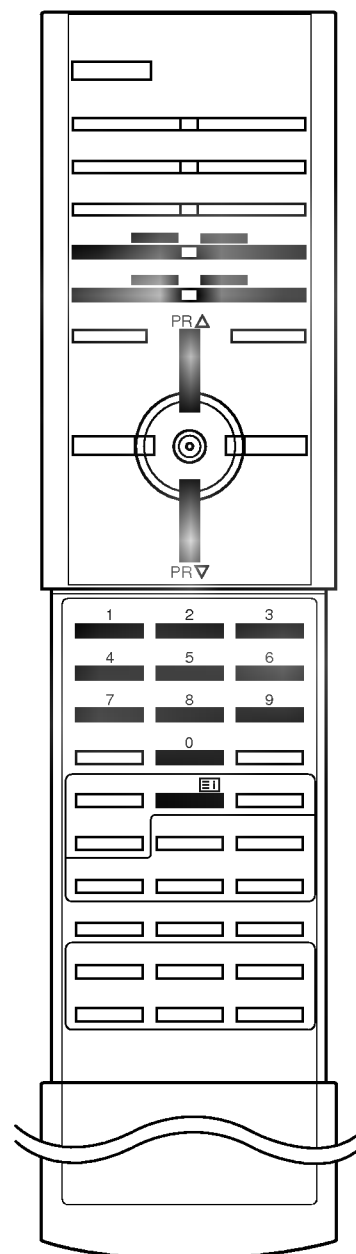

Телетекст (не во всех моделях)

Специальные функции телетекста

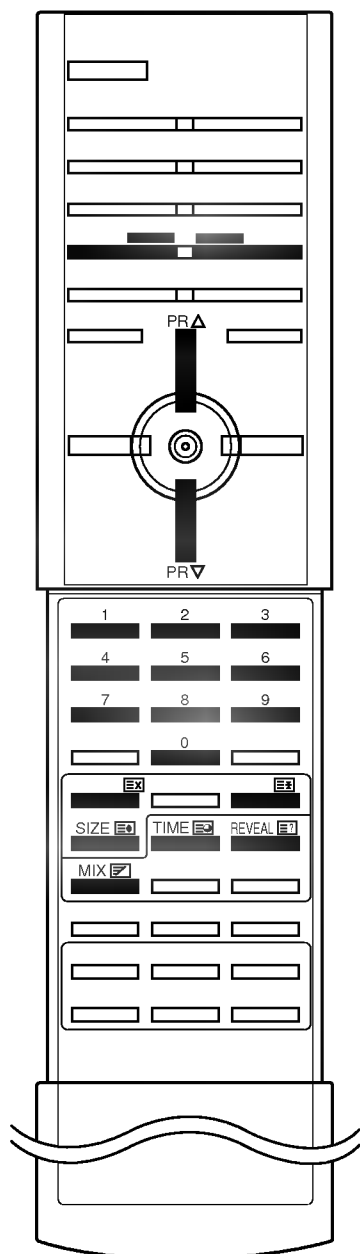

[?] **REVEAL (ОТКРЫВАНИЕ СКРЫТОГО ТЕТЕКСТА)**
Нажмите эту кнопку для воспроизведения на экране скрытой информации, такой как, например, ответы на загадки и вопросы викторины.
Нажмите кнопку еще раз для удаления информации с экрана.

[⇅] **УВЕЛИЧЕНИЕ РАЗМЕРА (EXPAND)**
Устанавливает двойную высоту знаков телетекста.
Нажмите эту кнопку для увеличения верхней половины страницы телетекста.
Нажмите эту кнопку еще раз для увеличения нижней половины страницы телетекста.
Нажмите эту кнопку еще раз для возвращения в режим нормального воспроизведения.

[EX] **UPDATE (ОБНОВЛЕНИЕ)**
На экране воспроизводится нормальное телевизионное изображение в процессе ожидания поступления новой страницы телетекста. В левом верхнем углу экрана воспроизводится индикатор **[EX]**. При поступлении новой страницы телетекста индикатор **[EX]** меняется на номер страницы телетекста. Нажмите эту кнопку для вывода на экран обновленной (новой) страницы телетекста.

[⇄] **HOLD (УДЕРЖИВАНИЕ)**
Прекращается автоматическая смена страниц телетекста, которая выполняется в том случае, если страница телетекста состоит из 2 или более субстраниц. Количество субстраниц и номер текущей субстраницы обычно воспроизводятся на экране под строкой времени. При нажатии этой кнопки в левом верхнем углу экрана воспроизводится символ удерживания, и автоматическая смена страниц отменяется.
Для перехода на следующую страницу телетекста нажмите эту кнопку еще раз.

[MIX] **MIX (НАЛОЖЕНИЕ)**
Воспроизводятся страницы телетекста, наложенные на телевизионную картинку.
Для выключения картинки телевизионной передачи нажмите эту кнопку еще раз.

Примечание : Когда TV картинка и текстовая картинка занимают по половине экрана функция MIX не возможна.

[●] **TIME (ВРЕМЯ)**
Нажмите эту кнопку для воспроизведения показаний времени в верхнем правом углу экрана во время просмотра телевизионной передачи. Для удаления показаний времени с экрана нажмите эту кнопку еще раз. В режиме телетекста эта кнопка используется для индикации номера субстраницы телетекста. Номер субстраницы телетекста воспроизводится в нижней части экрана. Для удерживания или смены субстраницы нажмите любую из следующих кнопок: **[D]** / **[E]**, кнопки с цифрами. Для выхода из этого режима нажмите эту кнопку еще раз.

Подключение внешней аппаратуры

Вы можете подключать к вашему телевизору дополнительное оборудование, такое как видеомэагнитофоны, видеокамеры и т. п.

Гнездо антенны

1. Соедините разъем высокочастотного выхода видеомэагнитофона с гнездом антенны, расположенным на задней панели телевизора.
2. Подсоедините кабель антенны к гнезду видеомэагнитофона, предназначенному для подключения антенны.
3. Настройтесь на выходной канал видеомэагнитофона под желаемым номером программы, пользуясь указаниями раздела 'Ручная настройка программы'.
4. Выберите номер программы, выделенный вами для выходного сигнала от видеомэагнитофона.
5. Нажмите кнопку **PLAY** (Воспроизведение) на видеомэагнитофоне.

Евроразъем (не во всех моделях)

1. Подсоедините разъем типа Euro scart (скарт) видеомэагнитофона к разъему Euro scart телевизора.
2. Нажмите кнопку **PLAY** на видеомэагнитофоне. Если на выходной разъем вашего видеомэагнитофона подается переключающее напряжение и он подключен к телевизору через разъем Euro scart, телевизор автоматически переключится в режим **AV4**. Но если вы хотите продолжать смотреть телевизионную передачу, нажмите кнопки **D / E** или цифровые кнопки.

В противном случае нажмите кнопку **TV/AV** на пульте дистанционного управления, чтобы выбрать режим **AV4**. На экране появится изображение, воспроизводимое видеомэагнитофоном.

Вы можете также записывать на видеокассету передаваемые по телевидению передачи.

Гнезда входов/выходов аудио/видео(не во всех моделях)

1. Соедините гнезда выходов аудио/видео видеомэагнитофона с гнездами входов аудио/видео телевизора и гнезда входов аудио/видео видеомэагнитофона с гнездами выходов аудио/видео телевизора.
2. Нажмите кнопку **TV/AV**, чтобы выбрать режим **AV1**, **AV2** или **AV3**.
3. Нажмите кнопку **PLAY** на видеомэагнитофоне. На экране появится изображение, воспроизводимое видеомэагнитофоном.

Используя выходные гнезда аудио/видео, вы также можете записывать на видеокассету телевизионные передачи, принимаемые телевизором.

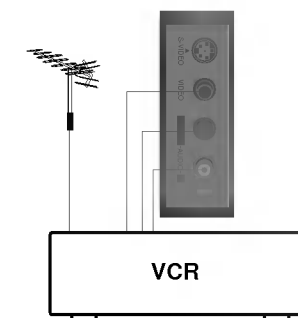
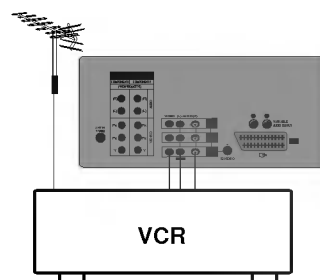
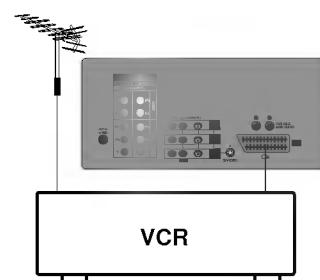
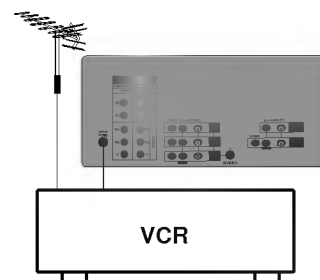
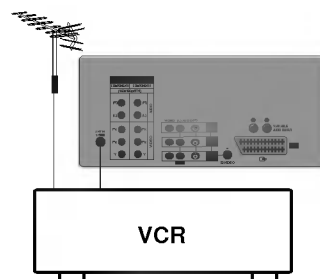

Подключение внешней аппаратуры

Входные гнезда для S-Video/Audio (S-AV) (не во всех моделях)

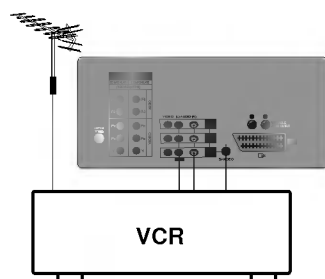

При подключении видеомэгрифона формата S-VIDEO через входное гнездо **S-VIDEO** качество изображения улучшаетя.

1. Соедините гнездо типа S-video видеомэгрифона с гнездом типа **S-VIDEO** телевизора.
2. Подключите аудио кабель от мэгрифона стандарта S-VIDEO к гнездам для аудио сигнала на телевизоре.
3. Последовательными нажатиями кнопки **TV/AV** выберите режим **AV1** или **AV3**.
4. Нажмите кнопку **PLAY** (Воспроизведение) на видеомэгрифоне. На экране появится изображение, воспроизводимое видеомэгрифоном.

Примечание: Если видеомэгрифон формата S-VHS был подключен и к гнездам **S-VIDEO**, и к гнездам **VIDEO**, телевизор может принимать сигнал только с гнезда **S-VIDEO**.

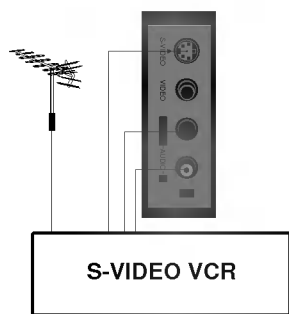

Входные гнезда компонентного сигнала

1. Подсоедините выходные гнезда Цифрового видеодиска КОМПОНЕНТЫ (Y Cb Cr, Y Pb Pr, Y B-Y R-Y или Y PB PR) к гнездам (Y PB PR) **DVD INPUT VIDEO** телевизора.
2. Подсоедините аудио шнур от КОМПОНЕНТЫ к аудио гнездам **DVD INPUT VIDEO** телевизора.
3. Нажмите кнопку **TV/AV**, чтобы выбрать режим **COMPONENT 1** или **COMPONENT 2**.
4. Нажмите кнопку **PLAY** (воспроизведение) на оборудовании с выходами **DVD** сигнала.

Примечание : DVD audio вход может быть выходом, но DVD video вход не может быть выходом, у вас будет только черно-белое изображение.

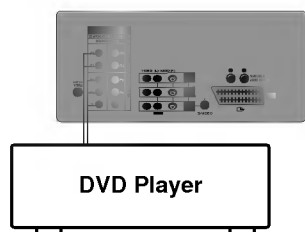

Переменный аудио выключатель (AUDIO OUT)

Гнезда звукоснимателя для системы усиления Hi-Fi находятся на задней части аппарата; L=левый звуковой канал, R=правый звуковой канал.

Если вы подсоедините систему усиления, то вы сможете также проигрывать TV звук через стерео систему усиления.

TV колонки и внешние колонки прекращают выдавать звук при нажатии кнопки MUTE.

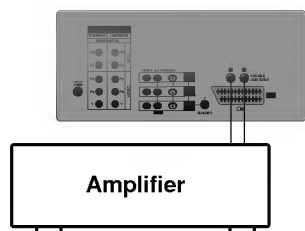

Подключение внешней аппаратуры

Выходные разъемы монитора

Подсоединить разъемы Audio/Video телевизора или монитора к разъемам **MONITOR OUTPUT** сета.

PC вход/аудио в разьеме (не во всех моделях)

1. Соединить сигнальным кабелем разъем PC для выхода на монитор с входа разъемом PC прибора.
2. Подсоедините аудио кабель от PC к аудио розетке телевизора.
3. Включить PC, и PC изображение появляется на экране, Кможет использоваться как монитор PC.

Примечание : Кабели не входят в комплект поставки, такие как : сигнальный кабель, Audio кабель, VGA Desktop Block и т.д.

Спецификация Монитора

MODE	Resolution	Horizontal Frequency(KHz)	Vertical Frequency(Hz)
VGA	640x480	31.5KHz	60Hz

(Форма синхронизации входа: отдельно)

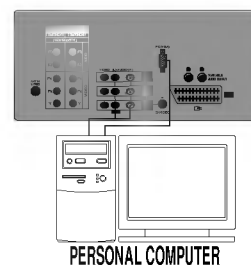
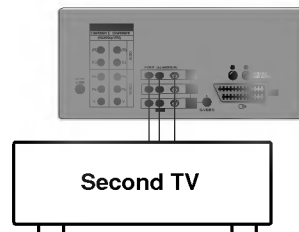

Порядок поиска причины и устранения неисправности

Признак неисправности

Нет изображения, нет звука

Звук нормальный, изображение плохое

Изображение нормальное, звук плохой

Нечеткое изображение

Линии или полосы на изображении

Плохой прием некоторых каналов

Черно-белое изображение

Плохая цветопередача

Не работает ПДУ

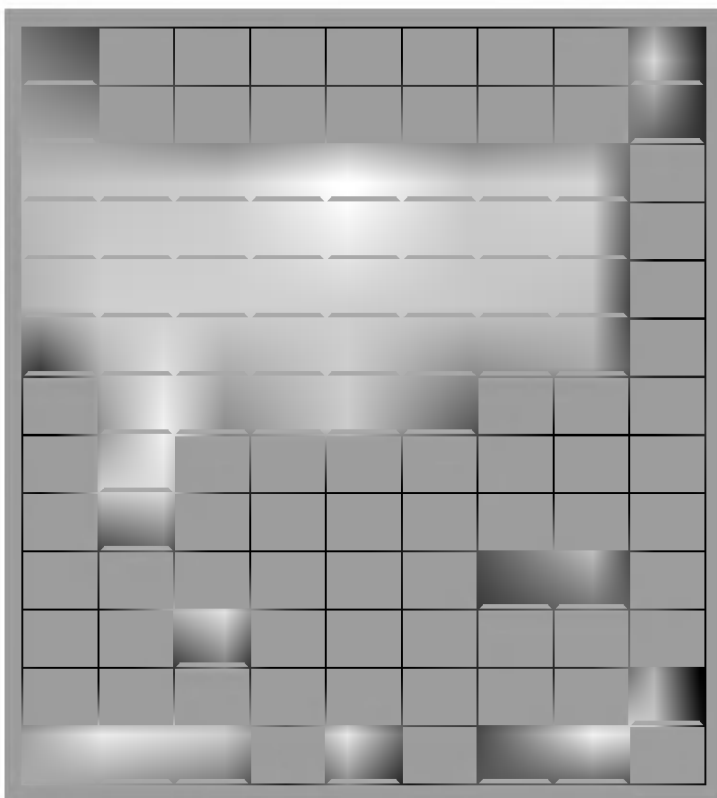
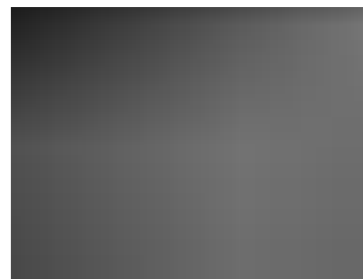

Выполните следующие проверки и попытайтесь выполнить следующие регулировки

Вилка шнура питания (воткните в розетку электросети и включите телевизор)

Включено ли питание телевизора?

Попробуйте включить другой канал (слабый сигнал)

Проверьте антенну (подключена ли антенна к антенному гнезду телевизора?)

Проверьте антенну (оборван ли провод?)

Проверьте антенну

Проверьте, нет ли расположенного поблизости источника помех?

Отрегулируйте контраст

Отрегулируйте яркость

Отрегулируйте насыщенность цвета

Отрегулируйте громкость

Проверьте батарейки в ПДУ

Проверьте гнезда Audio/Video (только при работе с видеомаягнитофоном)