

# Bedienungsanleitung

## KÜHLSCHRANK

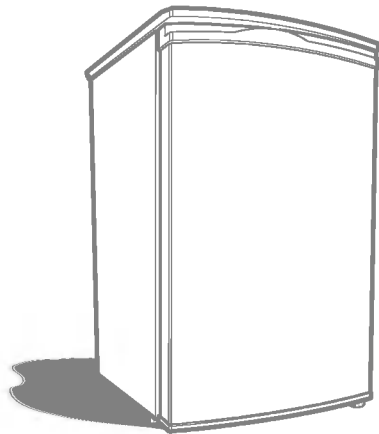

Lesen Sie vor Anschluß, Betrieb oder Einstellung des Kühlschranks diese Bedienungsanleitung zunächst sorgfältig durch.

151-3828JD8497B

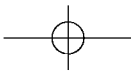

Beschreibung der Teile und Bedienelemente	1
Aufstellen und Inbetriebsetzung	4
Reinigung und Wartung	6
Austausch der Lampe	7
Änderung der Tür-Öffnungsrichtung	8

Ihr neuer Kühlschrank wurde mit großer Sorgfalt nach den neuesten technischen Erkenntnissen hergestellt. Wir sind zuversichtlich, daß Sie mit Ihrem Gerät vollauf zufrieden sein werden.

Wir bitten Sie, bevor Sie den Kühlschrank benutzen, die Bedienungsanleitung genau durchzulesen. Sie vermittelt Ihnen wertvolle Angaben über den richtigen Gebrauch, welche Ihnen für die kommenden Jahre einen reparaturfreien Gebrauch des Gerätes sicherstellen.

Dieses Produkt entspricht der EMC Richtlinie 89/336/EEC und  
Ist demnach mit dem CE Label gekennzeichnet

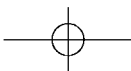

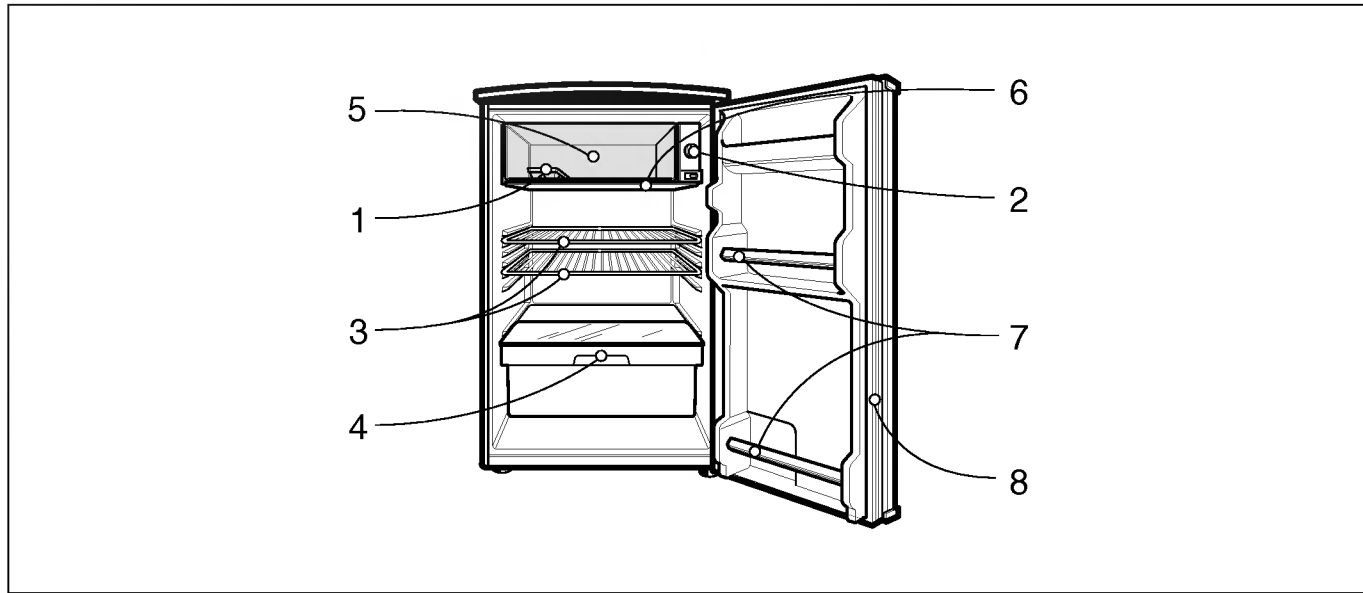
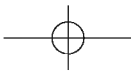

1. Eiswürfelbehälter  
Die Eiswürfel lassen sich leicht aus dem Behälter herausnehmen.
2. Thermostateinstellung  
Reguliert den Betrieb des Motors und kontrolliert die Innentemperatur.
3. Zwischenboden
4. Einlegeboden aus das Glas für Obst und Gemüse.

5. Kühlaggregaat / Frosterfach  
Der wichtigste Teil des Kühlschranks. Verdampft das Kältemittel und absorbiert die Umgebungswärme. Hergestellt aus reinem Aluminium.
6. Tropfschublade
7. Flaschenbehälter für Flaschen, Dosen oder Krüge.

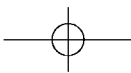

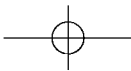

## HERSTELLEN UND HERAUSNEHMEN DER EISWÜRFEL

Um Eiswürfel herzustellen, füllen Sie den Eiswürfelbehälter bis leicht unter den Rand mit Wasser und stellen Sie ihn auf das Kühlaggregat.

Wenn Sie schnell Eiswürfel benötigen, müssen Sie den Kühlregulierungsknopf auf die maximale Kühlung einstellen. (Stellen Sie sicher daß der Drehknopf wieder auf die normale Kühltemperatur zurückgestellt wurde, besonders nach einer schnellen Eisherstellung.)

Der Eiswürfelbehälter ist verformbar. Drehen Sie den Behälter etwas, um die Eiswürfel herauszunehmen.

Wenn der Eisbehälter auf der Kühlaggregatseite angefroren ist, können Sie ihn mit etwas lauwarmen Wasser leicht ablösen. Halten Sie den Behälter vor dem Drehen etwas unter fließendes Wasser, damit die Eiswürfel leicht herausgehen.

### Hinweis

Verwenden Sie keine scharfen oder metallenen Gegenstände, um das Eis herauszunehmen oder den angefrorenen Eisbehälter vom Kühlaggregat zu lösen. Ein beschädigtes Kühlaggregat kann zu Problemen führen und hat ein Erlöschen der Garantie zur Folge.

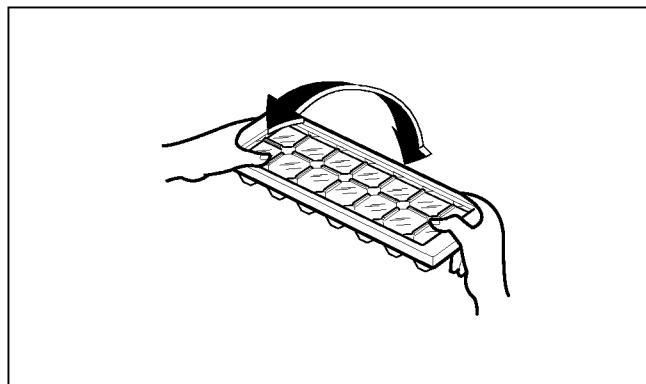

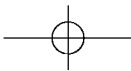

## BESCHREIBUNG DER TEILE UND BEDIENELEMENTE

3

### WANN UND WIE MUSS DAS GERÄT ABGETAUT WERDEN?

Wenn die Eisschicht einen Zentimeter übersteigt, muß der Kühlschrank abgetaut werden, um den Stromverbrauch so niedrig wie möglich zu halten.

#### Abtaueinstellung

Stellen Sie das Thermostat auf 0 (siehe Abb.), um den Kühlschrank abzutauen. Nehmen Sie gefrorene und verderbliche Waren heraus und stellen Sie den Tropfbehälter unter das Kühlelement. Das Abtauen dauert, je nach Außentemperatur, einige Stunden.

Nehmen Sie alles aus dem Kühlschrank und lassen Sie die Türe offen, wenn Sie den Kühlschrank schnell abtauen wollen. Verwenden Sie nie ein Messer oder einen metallenen Gegenstand, um das Eis aus dem Eisfach herauszunehmen, dies könnte das empfindliche Gerät beschädigen.

Nach dem Abtauen muß der Tropfbehälter geleert werden. Die gewünschte Kühlung mit dem Thermostat einstellen.

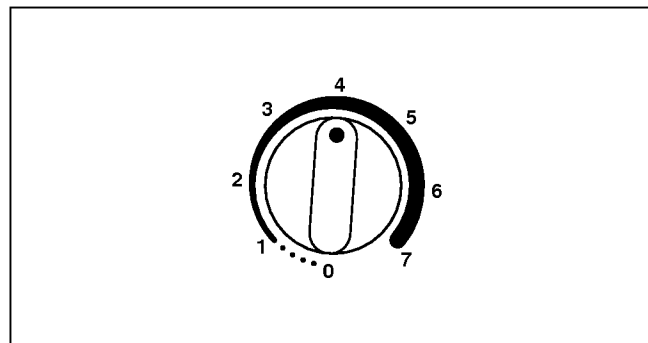

## AUFSTELLEN UND INBETRIEBSETZUNG

4

### AUFSTELLEN DES KÜHLSCHRANKES

- Wählen Sie einen Ort mit einem festen und ebenen Boden.
- Stellen Sie den Kühlschrank 7 – 10 cm von der Wand entfernt auf.  
Da der Kühlschrank auf jeder Seite Wärme abgibt, darf er nicht zu nahe an die Wand gestellt werden.  
Dadurch würde sonst die Funktion beeinträchtigt werden (Abb 1.).
- Vermeiden Sie direktes Sonnenlicht und Hitze. Licht kann die Emaillierung entfärben. Der Kühlschrank benötigt in der Nähe von einem Ofen, einer anderen Wärmequelle, oder wenn er direkt dem Sonnenlicht ausgesetzt ist, mehr Strom (Abb. 2).
- Vermeiden Sie Feuchtigkeit.  
Wenn der Kühlschrank in der Nähe von Wasserhähnen oder Abläufen aufgestellt wird, überzieht sich das Kühlaggregat wegen der höheren Luftfeuchtigkeit schneller mit Eis. Somit wäre häufigeres Abtauen notwendig.

- Verwenden Sie kein Verlängerungskabel. Wenn immer möglich, sollten sie den Kühlschrank direkt mit dem Stromnetz verbinden. Gerade in der Küche, wo viele Geräte angeschlossen sind, kann durch eine Überbelastung des Stromkreises die Stromversorgung ausfallen. Auch kann die Verwendung von Mehrfachsteckern zu losen Verbindungen führen.



Abb.1

Abb.2

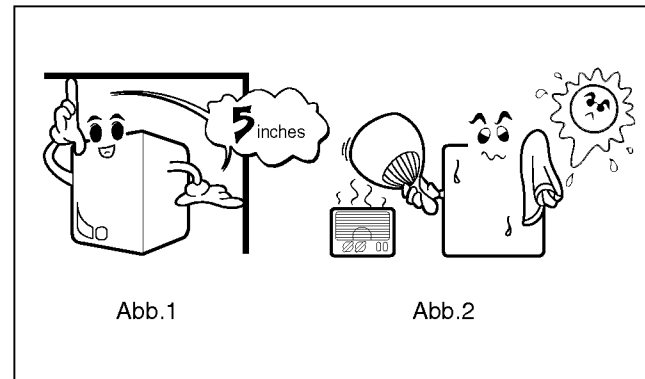
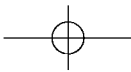

## AUFSTELLEN UND INBETRIEBSETZUNG

5

### INBETRIEBSETZUNG / TESTLAUF

- Den Kühlschrank gründlich reinigen:  
Außen mit einem weichen Lappen abreiben, innen mit einem in lauwarmes Wasser getränktes Tuch auswischen.
- Stromkabel in Steckdose mit passender Wechselstromspannung einstecken:  
Die Türe offenhalten und die Thermostatwählscheibe auf **0** einstellen.
- Die Thermostatwählscheibe auf **6** oder **7** einstellen:  
Die Türe schließen und den Motor während 15 – 20 Minuten laufen lassen. Dann die Türe öffnen. Das Eisfach sollte jetzt leichte Frostspuren anzeigen. Wenn der Motor mit leisem Summen läuft, funktioniert alles richtig.
- Falls der Testlauf nicht zufriedenstellend ist:  
Überprüfen Sie die Stromspannung. Ungenügende oder schwankende Spannung beeinträchtigt die Leistung des Kühlschranks. Wenn die fehlerquelle nicht festgestellt werden kann, wenden Sie sich sofort an Ihren Händler.

### Thermostateinstellung

Durch Drehen des Thermostates können Sie die Innentemperatur des Kühlschranks einstellen. Die Kühlung ist bei niedrigen Zahlen geringer, bei großen stärker. Zur schnellen Eiswürfelherstellung oder Aufbewahrung von Eis im Eisfach stellen Sie die Thermostatwählscheibe auf **6** oder **7** ein. Die Wählscheibe muß nicht auf den Zahlen stehen, auch Zwischenstufen sind möglich, da die Thermostateinstellung kontinuierlich ist.

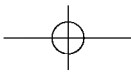

Die Kühleinheit erfordert keine Wartung, da der Motor gänzlich verschlossen und selbstschmierend ist. Um das Innere des Kühlschranks zu reinigen, benötigen Sie einen saugfähigen Lappen, Wasser, milde Seife oder Reinigungsmittel. Waschen Sie den Eiswürfelbehälter, die Tropfschublade und den Einschub mit einem milden Putzmittel aus und trocknen Sie mit einem weichen Lappen nach. Flecken auf der Außenseite können auf die gleiche Weise abgewaschen werden.

#### Hinweis

Verwenden Sie zum Reinigen von Kühlschrankteilen nie harte Bürsten, Benzin, Säuren, chemische Verdüner oder Terpentin. Kochendes Wasser oder Benzin ist für Plastik oder Gummi besonders schädlich.

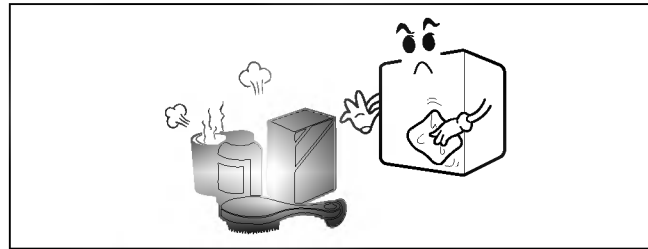

1. Ziehen Sie das Kabel aus der Steckdose.
2. Nehmen Sie die Zwischenböden des Kühlschranks heraus.
3. Drehen Sie die Lampe gegen den Uhrzeigersinn und nehmen Sie sie heraus. (Siehe Abb.)
4. Das Einsetzen der Lampe erfolgt in umgekehrter Reihenfolge zum Herausnehmen. Die Ersatzlampe muß der Originallampe in Größe und Stärke entsprechen.

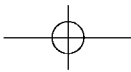
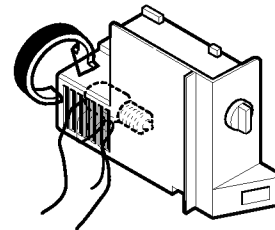



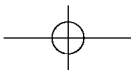

## **WARNHINWEIS**

**7**

### **ZUGÄNGLICHKEIT DES STROMKABELS**

Das Stromkabel des Geräts sollte leicht zugänglich für den schnellen Ausbau beim Unfall sein.

### **DAS NETZKABEL ERNEUERN**

Falls das Stromkabel Schadstellen aufweist, muss es durch ein Spezialkabel vom Lieferanten oder dessen Vertreter ersetzt werden, um einer Gefahr zu entgehen.

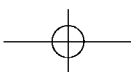
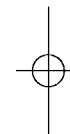
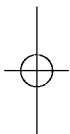

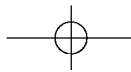

## ÄNDERUNG DER TÜR-ÖFFNUNGRICHTUNG

8

Ihr Kühlschrank ist mit einer Wendetür ausgestattet, die entweder nach links oder nach rechts geöffnet werden kann. Die Tür sollte am besten gleich zu Anfang auf der gewünschten Seite eingehängt werden, um spätere Mühen zu ersparen. Zum Austausch der Scharniere beachten Sie nebenstehende Abbildung und gehen wie folgt vor:

1. Entfernen Sie alle losen Teile im Kühlschrank.
2. Legen Sie den Kühlschrank vorsichtig mit der Rückseite auf die Originalverpackung (hierzu benötigen Sie die Hilfe einer weiteren Person). Achten Sie darauf, daß die Kondensatorrohre nicht direkt mit dem Boden in Berührung kommen und beschädigt werden.
3. Drehen Sieden erstellbaren Fuß (A) heraus.
4. Entfernen Sie das untere Scharnier (D), indem Sie die beiden Schrauben lösen (B).
5. Entfernen Sie den Fuß (H), indem Sie die Befestigungsschraube (C) lösen.
6. Ziehen Sie die Tür vorsichtig nach unten, um sie abzunehmen.
7. Bevor Sie die Tür wieder einsetzen, entfernen sie die Scharnierkappe (F) und setzen Sie sie auf der anderen Seite der Tür ein. Achten Sie hierbei darauf, daß Sie die Kühlschrankoberfläche nicht beschädigen.
8. Lösen Sie den Stift des oberen Scharniers (G) und schrauben Sie den Stift in die Öffnung auf der anderen Türseite.
9. Befestigen Sie nun das untere Scharnier (D) mit den beiden Schrauben (B) am Kühlschrank.
10. Schrauben Sie den erstellbaren Fuß (A) soweit hinein, bis der Fuß 20 mm übersteht.
11. Richten Sie den Kühlschrank vorsichtig wider auf (hierzu benötigen Sie die Hilfe einer weiteren Person) und stellen ihn an dem dafür vorgesehenen Ort auf.
12. Überprüfen Sie, ob die Türe leicht zu öffnen und zu schließen ist. Achten Sie darauf, daß die Türversiegelung auf der Scharnierseite nicht klemmt und auf diese Weise eine luftdurchlässige Öffnung entsteht. Stellen Sie, falls nötig, die Scharniere ein.

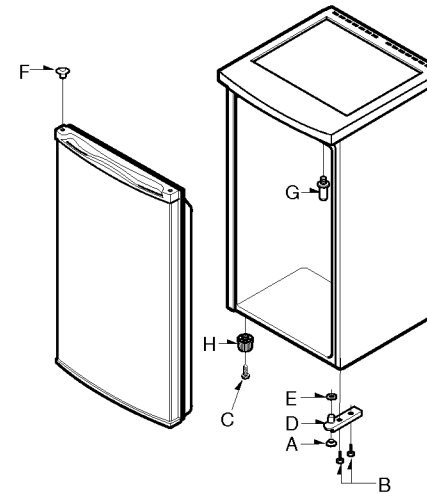

Stellen Sie das Gerät auf einem festen, ebenen Untergrund mit ausreichenden Abständen für freie Luftzirkulation auf. Stellen Sie es nicht neben Wände oder in Ecken. Speziell auf der Rückseite des Kühlschranks muß ein ausreichender Abstand eingehalten werden. Stellen Sie das Gerät nicht neben wärmeabstrahlende Geräte wie Öfen oder Heizkörper und setzen Sie es keiner direkten Sonneneinstrahlung aus. Am Aufstellungsort sollte normale Zimmertemperatur herrschen. Vermeiden Sie Feuchtigkeit oder Zug.

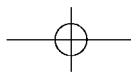

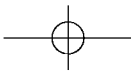

## Garantiekunde

### Für dieses Gerät übernehmen wir 24 Monate Garantie!

Wir verpflichten uns, während der 24-monatigen Garantiezeit Ihr Gerät kostenlos instanzzusetzen bzw. Ihrem Fachhändler die Ersatzteile kostenlos zur Verfügung zu stellen, wenn es infolge eines Fabrikations- oder Materialfehlers versagen sollte. Weitergehende Ansprüche gegen uns sind ausgeschlossen. Beschädigungen durch höhere Gewalt oder auf dem Transportweg. **Im Übrigen gelten unsere umseitig aufgeführten Garantiebedingungen!**

Gerätetyp : \_\_\_\_\_ Seriennummer :

Name des Käufers : \_\_\_\_\_

Kaufdatum : \_\_\_\_\_ Stempel / Unterschrift des Fachhändlers

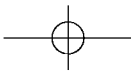

## Garantiebedingungen für Kühlschränke

- 1. Die Garantiezeit beginnt** mit dem Kaufdatum und erstreckt sich über 24 Monate. Der Beginn der Garantiezeit gilt als nachgewiesen, wenn der Käufer den Kaufbeleg (Quittung / Kassenzettel) zusammen mit der vom Verkäufer ausgefüllten und unterschriebenen Garantiekarte vorlegt. Die **Seriennummer** des Produkts muß mit der eingetragenen Nummer auf der Garantiekarte übereinstimmen!
- 2. Während der Garantiezeit beheben wir** kostenlos alle Mängel, soweit sie nachweislich auf Fabrikations- oder Materialfehler zurückzuführen sind.
- 3. Ausgeschlossen von der Garantie** sind Schäden, die durch unsachgemäße Behandlung, Nichtbeachtung der Anleitung und betriebsbedingte Abnutzung auftreten. Ebenso erstreckt sich die Garantie nicht auf Verschleißteile und leicht zerbrechliche Schäden, die auf dem Transport Entstehen, gehen zu Lasten des Käufers.
- 4. Die Entscheidung über Reparatur, Austausch oder Ersatz** bleibt bei uns. Ausgetauschte oder ersetzte Teile gehen in unser Eigentum über. Durch Reparatur oder Teileersatz wird die ursprüngliche Garantiezeit nicht verlängert!
- 5. Der Garantieanspruch erlischt**, sobald Personen in das Gerät eingreifen, die von LG Electronics nicht für den Service autorisiert sind - ebenso, sobald das Gerät zu gewerblichen Zwecken eingesetzt wird.
- 6. Heben Sie unbedingt die Originalverpackung auf**, damit das Gerät im Servicefall ohne Beschädigungen transportiert werden kann.
- 7. Wenden Sie sich im Garantiefall** an Ihren Fachhändler oder an eines unserer autorisierten Servicecenter.
- 8. Weitergehende Ansprüche sind ausgeschlossen!** Sollten Teile dieser Bestimmungen unwirksam sein, so gelten sie sinngemäß. Die Wirksamkeit der übrigen Bestimmungen wird hiervon nicht berührt.

LG Electronics Deutschland GmbH  
Hot-line : 01805-473784 (12 Cent/Min.)

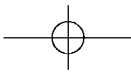

# Owner's Manual

## REFRIGERATOR

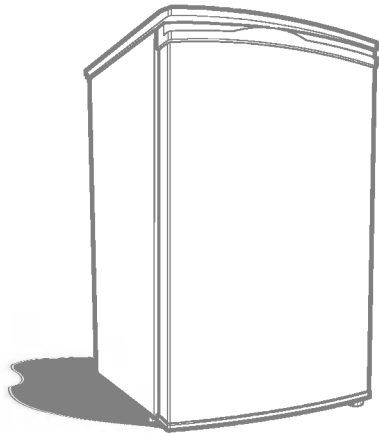

Before connecting, operating or adjusting your refrigerator, please read this Owner's manual carefully.

151-3828JD8497B

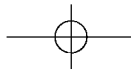

Description of parts and controls	1
Setting up and test run	4
Cleaning and Maintenance	6
Lamp Replacement	7
Repositioning the door hinge	8

This new refrigerator was manufactured with great care and according to latest techniques. We are confident that you will be fully satisfied with its performance and dependability. Before you start using your refrigerator, please read this booklet carefully. It contains valuable hints about proper operation that will ensure trouble free use of the refrigerator for years to come.

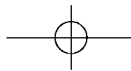

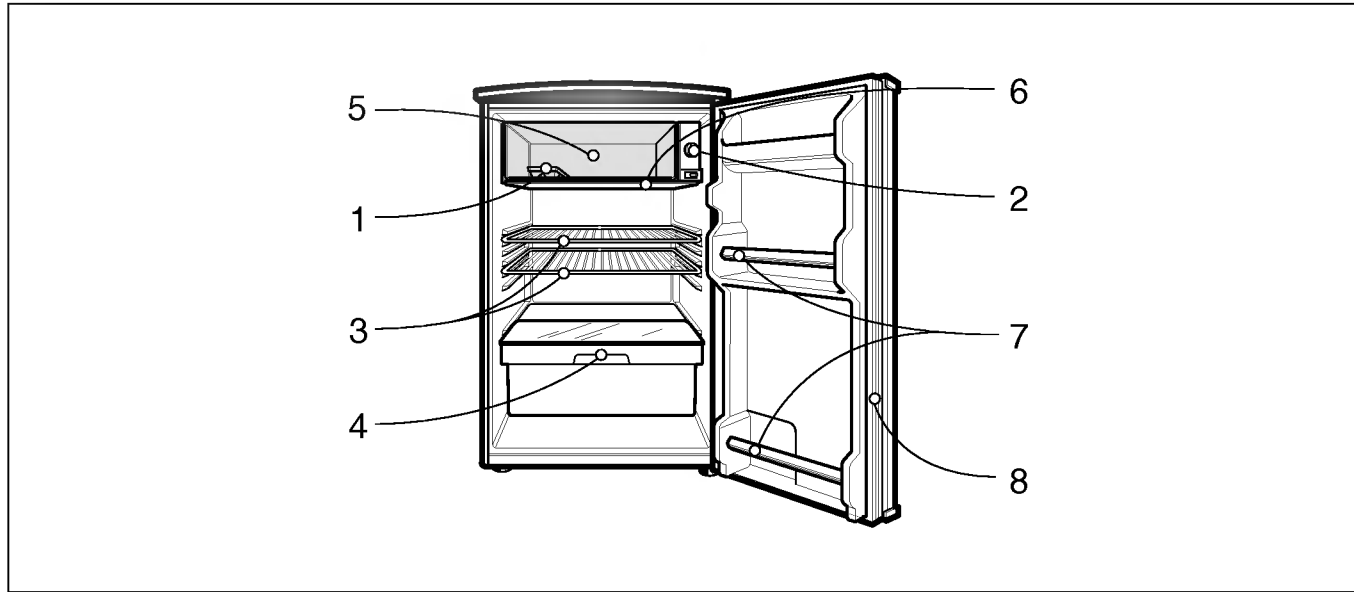
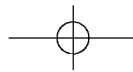

1. Ice cube tray

Ice cubes are easy to remove from the tray.

2. Thermostat dial

Regulates the operation of the motor and controls the temperature inside the refrigerator.

3. Shelves

4. Crisper & Glass lid For fruits and vegetables.

5. Evaporator

The heart of the refrigerator. It evaporates the refrigerant fluid and thereby absorbs heat from the surrounding. Made of pure aluminum

6. Drip Tray

7. Bottle rack for bottles, cans or jars.

8. Keeps the refrigerator virtually air-tight all along the edge, but is nevertheless easy to open.

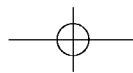

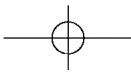

## HOW TO MAKE AND REMOVE ICECUBES

To make ice cubes, fill the ice cube trays with water to slightly below the rim and place it on the evaporator. If fast cubes are required, set the control to the maximum cooling position. (Be sure to reset the control to the desired position after cubes have been produced.)

Ice cube tray is flexible. Twist tray to remove ice cubes. If the ice cube tray is frozen hard to the evaporator surface, run a little water or lukewarm water. To easily remove the ice cubes, run water on the trays before twisting.

**Note:**

Do not use any sharp or metallic instruments to remove ice, frost or ice cube trays from the evaporator plate. A punctured evaporator will cause serious problems and void the warranty.

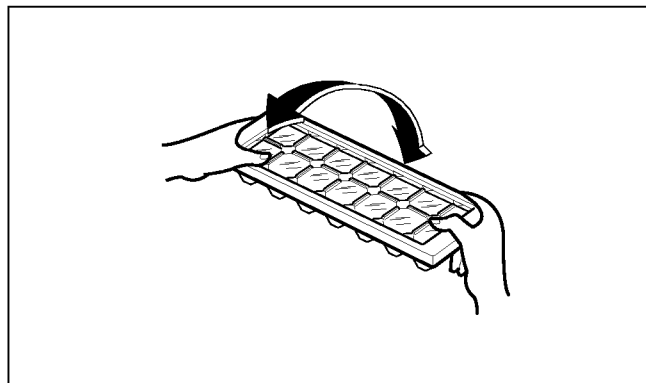



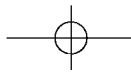

## DESCRIPTION OF PARTS AND CONTROLS

3

### WHEN AND HOW TO DEFROST:

For the most efficient operation of the refrigerator with the minimum electric consumption, defrost the freezer whenever the layer of ice/frost on the walls of the evaporator reaches a quarter of an inch thick.

#### Dial-setting defrosting

To defrost, turn the control to **0** (see fig.). Remove frozen or perishable foods and keep the drip tray in place. Defrosting usually takes a few hours, depending on the outside temperature.

To defrost quickly, remove all foods from the refrigerator and leave door open. Never use a knife or other metal instrument to remove ice from the evaporator, because this might damage the sensitive aggregate.

After defrosting, remove drip tray and dispose of water. Turn thermostat dial to desired position and refrigeration starts.

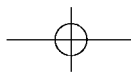
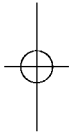
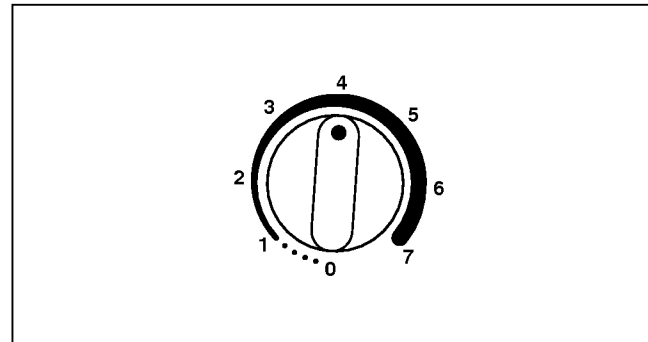

## SETTING UP AND TEST RUN

4

### WHERE TO PLACE YOUR REFRIGERATOR

- Select a place with strong, level floor.
- Set up the refrigerator 5 inches away from the wall.
- Since heat escapes from each side of the refrigerator, do not place it too close to the wall, or its performance will be affected (fig. 1).
- Avoid direct sunlight and heat.  
Light will discolor the enamel finish. When placed in direct sunlight, close to a stove or other source of heat, the refrigerator will consume more electricity (fig. 2).
- Avoid moisture.  
When placed near a sink or water faucet, the evaporator will frost faster because of the greater humidity. Defrosting will be necessary more frequently.

- Do not use an extension cord.  
If possible, connect the refrigerator to its own individual appliance circuit; then other appliances or a heavy load of household lights will not cause an overload that might interrupt the electrical current. Also, a loose connection might result from doubling up with another appliance in the outlet.

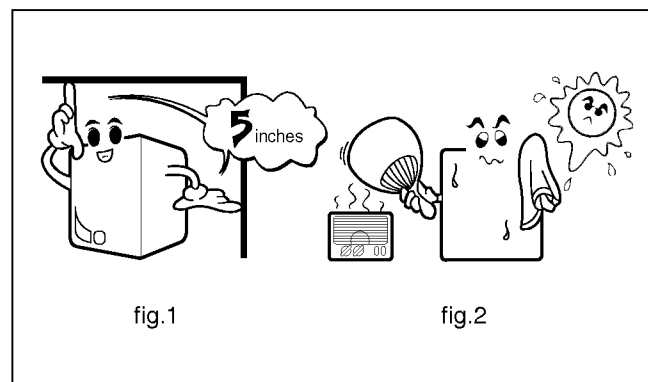

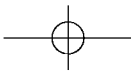

## SETTING UP AND TEST RUN

5

### TEST RUN

- Clean the refrigerator thoroughly:  
Wipe the outside with a soft cloth, the inside with a wet, lukewarm cloth.
- Connect to receptacle for proper AC voltage:  
Keep the door open and turn thermostat dial to **0**.
- Set the thermostat dial on **6** or **7**:  
Close the door and let motor run for 15 - 20 minutes. Then open the door. The evaporator should show some traces of frost. If the motor runs smoothly with just a soft hum, operation is satisfactory.
- If test run is not satisfactory:  
Check your electricity voltage. Insufficient or unstable voltage affects the performance of the refrigerator. If source of trouble cannot be located, please contact your dealer immediately.

### Temperature control

You can control the inside temperature of the refrigerator by turning the thermostat dial. Smaller numbers mean less cooling power, higher numbers greater cooling power. To make ice cubes in a hurry or to keep icecream frozen in the freezer compartment, set dial to **6** or **7**. The dial does not have to be set exactly on the numbers. The thermostat does not operate in stages, but continuously.

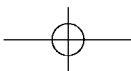
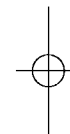
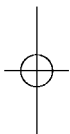

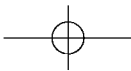

The refrigeration does not require any maintenance, because the motor is completely sealed and self - lubricating. To clean the inside of the refrigerator, use a soft cloth with water, mild soap suds, or a mild detergent. Wash ice cube trays, drip tray, an shelf in a mild solution of detergent and dry with a soft towel. Stain on the outside can also be removed with a soft towel or a mild detergent.

**Note** Never use brushes, gasoline, acids, chemical thinner, turpentine, or benzine for cleaning any part of the refrigerator. Boiling water or benzine is especially harmful for plastic and rubber.

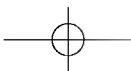
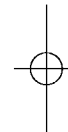
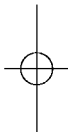
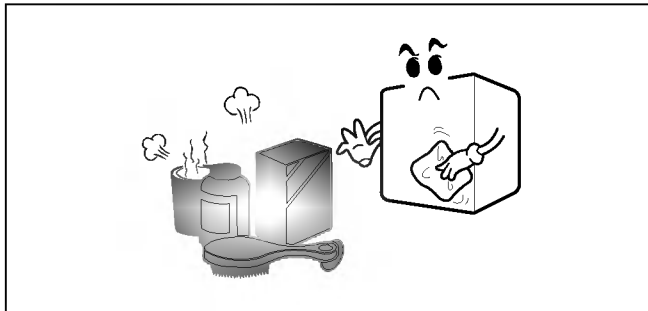

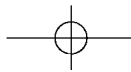

## LAMP REPLACEMENT

7

1. Unplug the power cord from the outlet.
2. Remove refrigerator shelves.
3. Remove the lamp by turning it counterclockwise as shown in the figure at right.
4. Assemble in reverse order of disassembly.  
Replacement bulb must be the same specification as original.

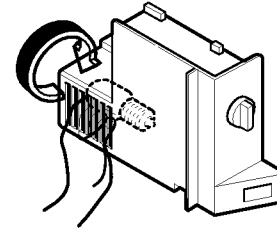

## IMPORTANT WARNINGS

7

### ACCESSIBILITY OF SUPPLY PLUG

The refrigerator-freezer should be so positioned that the supply plug is accessible for quick disconnection when accident happens.

### SUPPLY CORD REPLACEMENT

If the supply cord is damaged, it must be replaced by the manufacturer or its service agent or a similarly qualified person in order to avoid a hazard.

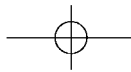

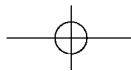

## REPOSITIONING THE DOOR HINGE

8

Your Freezer is designed with a reversible door so that it may open from either left or right. It is best to reposition the door hinge as necessary at the outset since it is inconvenient to do so later.

To change the door hinge please refer to the diagram below and proceed as follows:—

1. Remove all loose fittings from inside the appliance.
2. Carefully lay the appliance on its back on the original packing (You will need assistance to achieve this). Take care not to damage the pipework by keeping it clear of the floor.
3. Unscrew and remove the Adjustable Foot (A).
4. Remove the Lower Hinge (D) by unscrewing the 2xBolts (B).
5. Remove the Leg (H) by unscrewing the bolt fixing it (C).
6. Gently pull the door downwards to remove it.
7. Before refitting the door, swap the Hinge Cap (F) by prising it from its current location and repositioning it on the other side of the door. Care should be taken not to damage the adjacent surfaces when removing the Hinge Cap.
8. Unscrew the Upper Hinge pin (G) and screw it into the opposite side hole in the top of the cabinet.
9. Now secure the Lower Hinge (D) to the cabinet using the 2xBolts (B).
10. Replace the Adjustable Foot (A), setting it at approximately 20mm.
11. Carefully stand the appliance up, (you will need assistance to do this), and position it in its permanent location.
12. Check that the door opens and closes easily. Ensure that the door seal does not bind on the hinge side creating gaps which would allow air into the interior. Adjust the hinges if necessary.

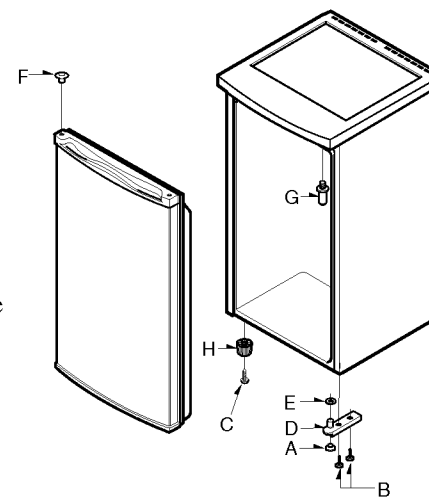

This appliance should be stood on a firm, level floor with sufficient space for free airflow around it. (At least 10mm all round and, subject to location, 20mm beneath the worksurface). Avoid positions close to walls or corners. There must be sufficient room for free ventilation particularly at the back. The unit should be located away from direct heat sources, such as cookers, radiators and direct sunlight. If the unit is positioned where the temperature is too low, condensation will form on the outside of the cabinet. Normal room temperature is recommended.

Avoid locations which may be affected by draughts or dampness as this will impair the efficiency of the product.

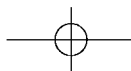

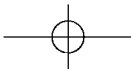

**Warranty Certificate**  
**For offer a 24-month warranty for this apparatus**

During the 24-month warranty period, we will repair your apparatus at no cost to you or make available spare parts to your dealer free, if this apparatus fails due to manufacturing or material defects. Further claims are excluded. We are not liable for damages due to acts of providence or damages occurring during transport. The buyer assumes shipping and packaging costs. **Your warranty conditions on the rear also apply!**

Type of apparatus : \_\_\_\_\_ Serial number :

Name of buyer : \_\_\_\_\_

Purchase date : \_\_\_\_\_ Dealer's stamp and signature

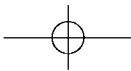
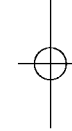
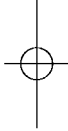

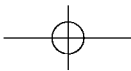

## Warranty conditions for refrigerator

1. The warranty period begins on the purchase date and is valid for 24 months. Begin of warranty period is proven if, the buyer submits purchase receipt together with the warranty card, filled in and signed by the seller. The serial number of the product must agree with the number entered onto the warranty card.
2. During the warranty period, we will correct any defects at no cost to you, if it can be proven that these are attributed to manufacturing or material defects.
3. Damages due to incorrect handling, non-compliance with instructions for use and normal wear are not covered by this warranty. Also, the warranty does not cover wear parts or easily broken parts (for example, viewing glass, light bulbs). The buyer is responsible for any damages during transport as well as shipping and packaging costs.
4. We decide whether to make repairs, exchange or replace parts. Exchanged or replaced parts are our property. The original warranty period is not prolonged if a refrigerator is repaired or certain parts are replaced.
5. The warranty is nullified if any person intervenes in the apparatus that are not authorised by LG Electronics, if the apparatus is used for commercial purposes.
6. Always keep the original packaging, so that if the apparatus requires servicing, it can be transported without damaging it.
7. If a repair is covered by this warranty, always contact your dealer or an authorised service centre.
8. Further claims are excluded. If parts of these provisions are invalid, they apply in the sense of the wording. The validity of the other provisions is not effected.

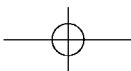
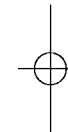
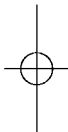



# REFRIGERATEUR

## MANUEL DU PROPRIETAIRE

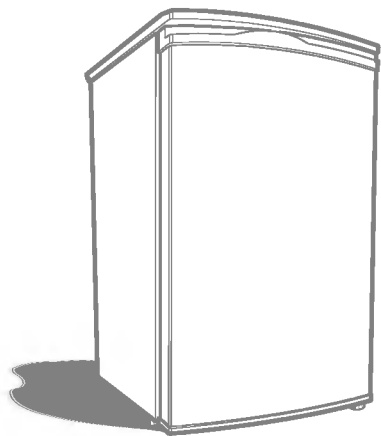

SVP  
AVANT D'UTILISER L'APPAREIL LISEZ  
ATTENTIVEMENT LE MANUEL DU PROPRIETAIRE  
ET CONSERVEZ-LE SOIGNEUSEMENT POUR UNE  
ULTERIEURE CONSULTATION.

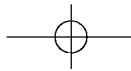

Feature Chart Schéma Explicatif Lista De Características	1
Fonctionnement	2
Installation	4
Montage et Essai sur machine	5
Entretien Et Nettoyage	6
Remplacement Des Ampoules	7
Remarque Importante	7
Changement Du Cote D'ouverture De La Porte	8

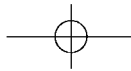
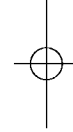
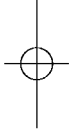

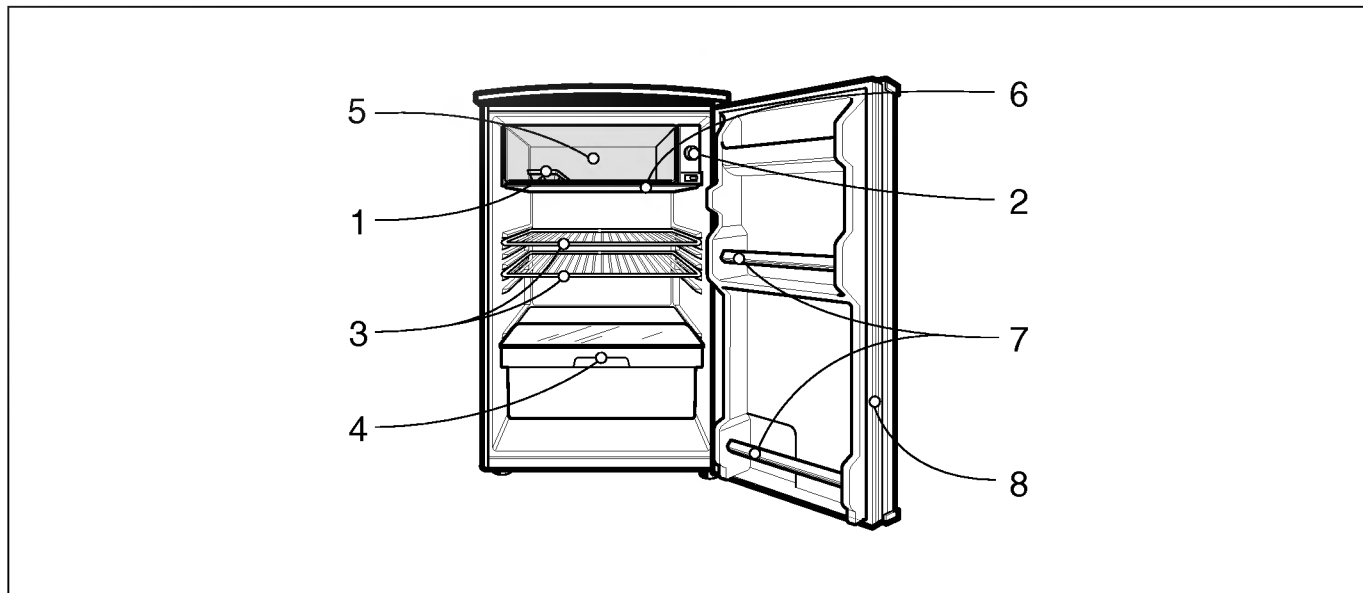
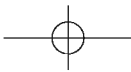

1. Plateau à glaçons

2. Cadran de contrôle de la température

3. Étagères du réfrigérateur

4. "Craquoir" ou planche: Pour les salades, les fruits et les légumes.

5. Évaporateur: n'utilisez pas d'outil aiguisé susceptible d'érafler la surface pour enlever la glace ou le givre.

6. Égouttoir: récupère l'eau qui s'égoutte de l'évaporateur lors du dégivrage

7. Casier de la porte du réfrigérateur

8. Fermeture magnétique de la porte

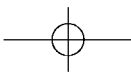

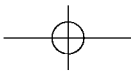

## FONCTIONNEMENT

2

### POUR FAIRE DE LA GLACE

Pour faire des glaçons, remplissez le bac à glaçons avec de l'eau et placez-le sur l'évaporateur.

Pour enlever les glaçons, déformez légèrement le bac en le tenant à son extrémité.

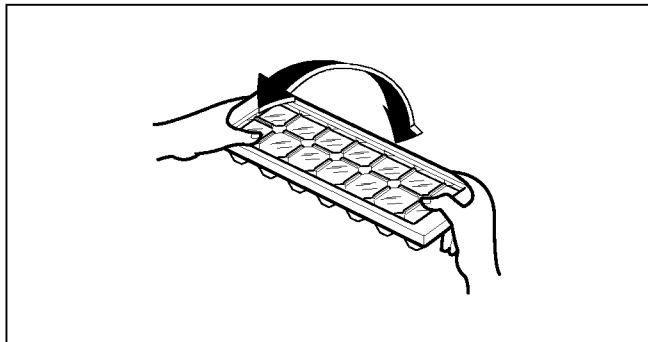

### DEMARRAGE

Lorsque votre réfrigérateur est installé pour la première fois, prévoyez deux ou trois heures pour qu'il se stabilise à la température normale de marche avant de le remplir.

Ajoutez cinq minutes de plus si l'opération a été interrompue.

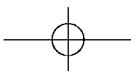
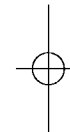
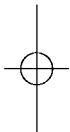

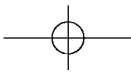

## CONTROLE DE LA TEMPERATURE

Réglez d'abord la commande du réfrigérateur sur '6'.

Pour obtenir une température plus froide, réglez la commande du compartiment de votre choix sur un chiffre plus élevé.

## DEGIVRAGE

Un dégivrage régulier est indispensable au bon fonctionnement de votre réfrigérateur.

Lorsque l'épaisseur de la glace/du givre sur la surface de l'évaporateur atteint 6mm, commencez l'opération de dégivrage.

Pour dégivrer, réglez la commande sur la position "0".

Lors du dégivrage, enlevez les aliments qui se trouvent sur l'évaporateur et placez correctement l'égouttoir.

Après le dégivrage, enlevez l'égouttoir, videz l'eau, séchez l'égouttoir et remplacez-le.

**ATTENTION** N'utilisez pas d'outil aiguisé ou métallique pour enlever la glace, le givre ou le plateau à glace de l'évaporateur.

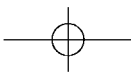
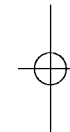
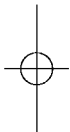
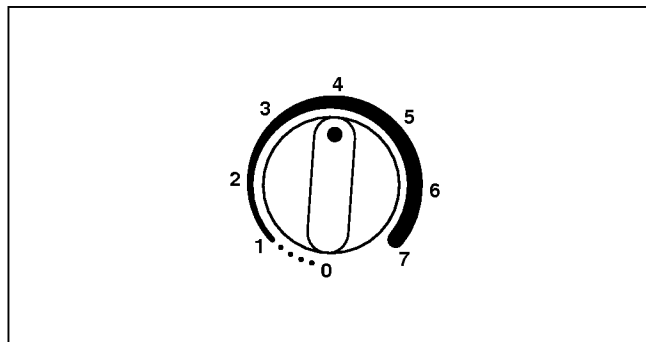

**INSTALLATION****4**

- Placez votre réfrigérateur dans un endroit facile d'accès.
- Evitez de le placer près d'une source de chaleur, à la lumière solaire directe, ou dans un endroit humide.
- L'air doit pouvoir circuler convenablement autour de votre réfrigérateur pour que celui-ci fonctionne correctement. Laissez un espace libre d'au moins 7-10 cm au-dessus et de 5 cm derrière et sur les côtés.
- Pour éviter les vibrations, le réfrigérateur doit être posé sur une surface plane. Si nécessaire, réglez les vis de mise à niveau pour compenser l'irrégularité du sol. L'avant doit être légèrement plus haut que l'arrière pour que la porte se ferme plus facilement.
- Nettoyez complètement votre réfrigérateur et essuyez toute la poussière accumulée lors du transport.
- Branchez le cordon électrique dans la prise. Ne le branchez pas sur la même prise que d'autres appareils ménagers.
- Laissez votre réfrigérateur pendant une heure environ. Vérifiez la circulation d'air froid dans le compartiment à glace. Votre réfrigérateur est maintenant prêt à l'utilisation.

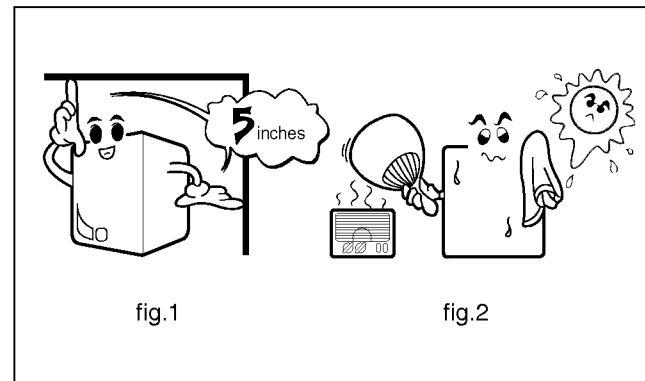

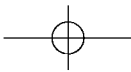

## MONTAGE ET ESSAI SUR MACHINE

5

### ESSAI SUR MACHINE

- Nettoyez le réfrigérateur à fond :  
Essuyez l'extérieur avec un chiffon mou, l'intérieur avec un chiffon mouillé et tiède.
- Connectez à la prise de courant femelle pour la tension alternative propre :  
Maintenez la porte ouverte et tournez le cadran de thermostat à **0**.
- Mettez le cadran de thermostat à **6** ou **7** :  
Fermez la porte et laissez le moteur rouler pendant 15-20 minutes. Ensuite, ouvrez la porte. L'évaporateur doit montrer quelques traces gelées. Si le moteur roule doucement avec un petit ronflement, l'opération est satisfaisante.
- Si l'opération n'est pas satisfaisante :  
Vérifiez votre tension électrique. La tension insuffisante ou instable affecte la performance du réfrigérateur. Si vous n'arrivez pas à trouver la location des pannes, veuillez contacter votre revendeur immédiatement.

### Contrôle de Température

Vous pouvez contrôler la température intérieure du réfrigérateur en tournant le cadran de thermostat. Les petits numéros montrent moins de puissance de refroidissement, les grands numéros en montrent plus. Pour fabriquer les glaçons rapidement ou pour maintenir la glace gelée dans le compartiment de congélateur, mettez le cadran à **6** ou **7**. Le cadran ne doit pas être mis exactement aux numéros. Le thermostat n'actionne pas par étapes, mais sans arrêt.

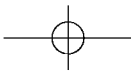

### **Nettoyage de l'intérieur**

Pour nettoyer l'intérieur, utilisez un chiffon doux avec une solution d'une cuillerée à soupe de bicarbonate de soude et d'un quart de litre d'eau, ou un détergent doux.

Nettoyez l'intérieur de la même façon.

### **Nettoyage de l'extérieur**

Utilisez une solution tiède de savon ou de détergent doux pour nettoyer le fini de votre réfrigérateur. Essuyez avec un chiffon doux humide puis séchez.

### **Précautions pour le nettoyage**

Débranchez toujours le cordon électrique de la prise lorsque vous nettoyez près des éléments électriques.

N'utilisez pas de liquide de nettoyage inflammable ou toxique.

N'utilisez pas de tampon métallique, de brosse, de nettoyant abrasif ou de solution alcaline forte sur les surfaces.

Lors d'une absence prolongée:

Lors d'une absence prolongée, débranchez le cordon électrique et laissez la porte ouverte pour éviter les odeurs.

En cas d'absence courte, enlevez les denrées périssables et laissez le réfrigérateur en état normal de marche.

Lors du transport:

Fixez toutes les parties mobiles à l'aide de ruban adhésif afin d'éviter qu'elles ne soient endommagés, et relevez les vis de mise à niveau.

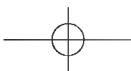
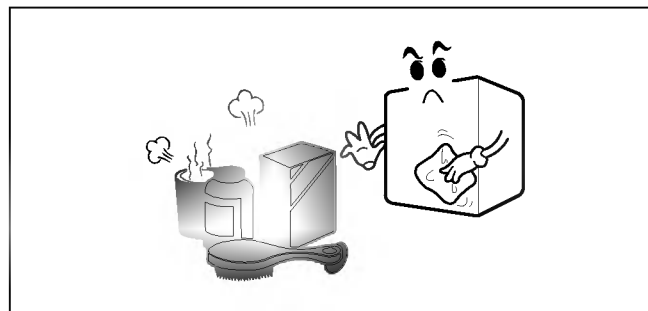



## REPLACEMENT DES AMPOULES

7

### AMPOULE CONGELATEUR

1. Débranchez le câble d'alimentation de la prise secteur.
2. Enlevez le cache du logement de la l'ampoule, pour ce faire, décrochez le, introduisez votre doigt dans l'orifice et faites glisser le cache avec votre main comme le montre le schéma à droite.
3. Enlevez l'ampoule en la tournant dans le sens inverse des aiguille d'une montre et placez l'ampoule neuve.
4. Assemblez les éléments dans l'ordre inverse du démontage. L'ampoule neuve doit avoir les mêmes caractéristiques que celle d'origine.

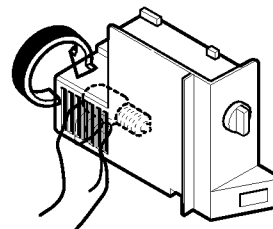

## REMARQUE IMPORTANTE

7

### ACCESSIBILITÉ DE LA PRISE D'ALIMENTATION

Le réfrigérateur-congélateur doit être positionné pour que la prise d'alimentation est accessible pour la déconnexion en cas d'accident.

### REPLACEMENT DE LA CORDE D'ALIMENTATION

Si la corde d'alimentation est endommagée, elle doit remplacée par le fabricant ou par l'agent de service ou par quelqu'un qualifié similaire pour éviter le hasard.

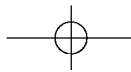

## CHANGEMENT DU COTE D'OUVERTURE DE LA PORTE

8

Votre réfrigérateur a été conçu pour que la porte puisse être ouverte de côté droit et gauche. Si vous désirez changer le côté d'ouverture de la porte, nous vous conseillons de le faire avant de le mettre en place; cette opération pouvant être plus compliquée une fois l'appareil installé en marche.

Pour changer de côté les charnières, voir le schéma ci-dessous:

1. Enlever tous les accessoires amovibles de l'intérieur de l'appareil.
2. Coucher le réfrigérateur en prenant soin de ne pas endommager la tuyauterie située à l'arrière (prendre l'emballage d'origine pour ne pas rayer la finition).
3. Dévisser et déposer le pied réglable (A).
4. Dévisser les deux vis (B) et déposer la charnière inférieure (D).
5. Dévisser la vis (C) et déposer le pied (H).
6. Soulever la porte doucement et tirer le bas de la porte vers vous pour l'enlever.
7. Enlever le bouchon (F) en prenant soin de ne pas endommager la finition. Mettre le bouchon dans l'orifice du côté opposé.
8. Dévisser l'axe supérieur droit et visser le sur le côté opposé de l'appareil.
9. Remettre la porte en place en glissant le pion (G) dans l'orifice situé en haut de l'appareil. Positionner la porte.
10. Refixer la charnière (D) avec les deux vis (B).
11. Remettre en place le pied réglable (A) en l'ajustant à environ 2cm par rapport à la base.
12. Mettre le congélateur dans son emplacement définitif et régler les pieds pour que l'appareil soit à niveau.
13. Vérifier que l'ouverture/fermeture de la porte est correct, et assurez vous que le joint d'étanchéité soit bien en appui et qu'il ne soit pas pincé côté charnière. Ajuster la porte si nécessaire.

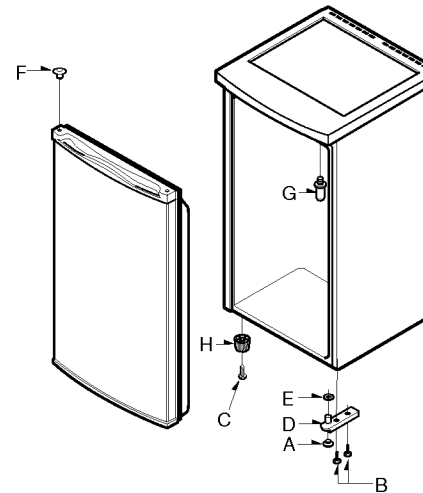

Voir la section intitulée "Mise en Place" au début de la notice pour connaître les consignes de mise en place et les précautions à prendre.

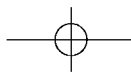

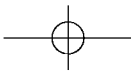

### Certificat de garantie

#### Cet appareil est couvert par une garantie de 24 mois!

Nous nous engageons, pendant la durée de garantie de 24 mois, à réparer gratuitement votre appareil et/ou à fournir gratuitement à votre revendeur les pièces de rechange, en cas de panne due à un vice de fabrication ou de matière. Des revendications plus importantes à notre encontre sont exclues. Les dommages dus à un cas de force majeure ou intervenant en cours de transport ainsi que les frais d'expédition et d'emballage sont à votre charge. **Pour le reste, nos conditions de garantie spécifiées au verso sont applicables!**

Modèle : \_\_\_\_\_

N° de série :

Nom de l'acheteur : \_\_\_\_\_

Date d'achat : \_\_\_\_\_

Cachet/signature du revendeur

## Conditions de garantie du réfrigérateur

1. La période de garantie prend cours à la date d'achat et s'étend sur 24 mois. Le début de la période de garantie est considéré comme attesté lorsque l'acheteur présente la preuve d'achat (reçu / ticket de caisse) avec la carte de garantie complétée et signée par le revendeur. Le numéro de série du produit doit coïncider avec le numéro figurant sur la carte de garantie!
2. Pendant la période de garantie, nous remédions gratuitement à tous les défauts, pour autant qu'ils soient dus, preuve à l'appui, à un vice de fabrication ou de matière.
3. Sont exclus de la garantie les dommages dus à une manipulation inappropriée, au non-respect du mode d'emploi ou à une usure normale de l'appareil. De même, la garantie ne s'applique pas aux pièces usées et aux éléments fragiles du produit (p. ex., voyants, lampes à effluves ou lampes à incandescence). Les dommages qui surviendraient pendant le transport sont à charge de l'acheteur, de même que les frais d'expédition et d'emballage.
4. La décision de réparation, d'échange ou de remplacement nous revient. Les éléments échangés ou remplacés sont notre propriété. La réparation ou le remplacement de pièces ne prolonge pas la durée de garantie initiale!
5. Le droit à garantie s'éteint dès que des personnes non autorisées par LG Electronics pour le service interviennent sur l'appareil, ou que celui-ci est utilisé à des fins professionnelles.
6. Conservez impérativement l'emballage original pour pouvoir transporter l'appareil en toute sécurité en cas de service.
7. En cas de recours en garantie, contactez votre revendeur ou l'un de nos centres de service agréés.
8. Des revendications plus importantes sont exclues! Si des points de ces conditions devaient s'avérer caducs, ils sont applicables par analogie. La validité des autres dispositions n'en est pas affectée.

# Gebruikershandleiding

## KOELKAST

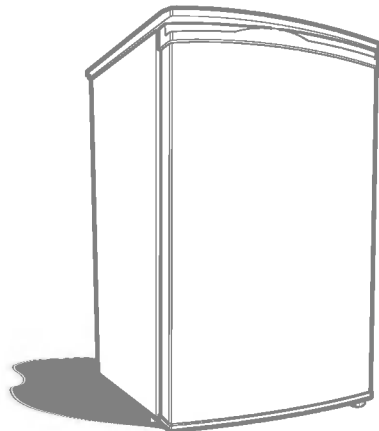

Lees a.u.b. aandachtig deze gebruikershandleiding vooraleer u de koelkast aansluit, gebruikt of bijstelt.

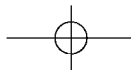

Beschrijving van onderdelen en instellingen	1
Opstellen en proefdraaien	4
Reiniging en onderhoud	6
Vervanging van de lamp	7
Omkeren van de schamieren	8

Deze nieuwe koelkast werd met de grootste zorg vervaardigd, met behulp van de modernste technologie.

Wij zijn ervan overtuigd dat u volledig tevreden zal zijn met haar prestaties en betrouwbaarheid.

Lees dit boekje aandachtig door voor u uw nieuwe koelkast in gebruik neemt. Het bevat waardevolle aanwijzingen voor een correct gebruik, die u een jarenlange probleemloze werking van uw koelkast garanderen.

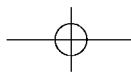

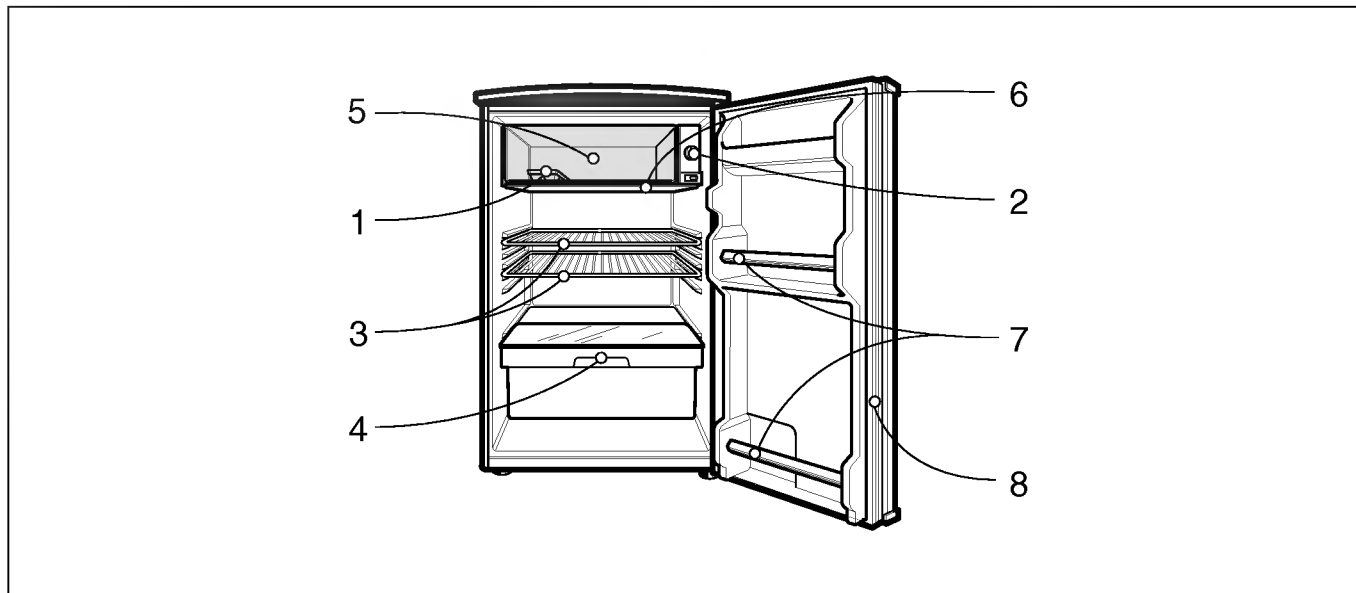
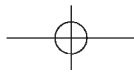

1. Ijsbakje. De ijsblokjes kunnen gemakkelijk worden losgemaakt uit het bakje.
2. Thermostaatknop. Stuurt de werking van de motor en regelt de temperatuur in de koelkast.
3. Legplaten.
4. Vershoudlade met glazen deksel Voor groenten en fruit.

5. Verdamer. Het hart van uw koelkast. Hier ontsant en verdampt de koelvloeistof en absorbeert daarvoor warmte uit de omgeving. Vervaardigd uit zuiver aluminium.
6. Druppelopvangschaal.
7. Flessenrekken voor flessen, blikken of bussen.
8. Deurdichting. Zorgt ervoor dat de koelkast rondom luchtdicht afgesloten wordt, maar is toch zeer gemakkelijk te openen.

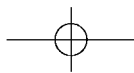

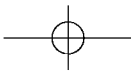

## Ijsblokjes maken

Om ijsblokjes te maken vult u het ijsbakje met water tot net onder de rand en plaatst u het op de verdamper. Als u snel ijsblokjes nodig hebt moet u de thermostaat op de hoogste stand zetten (Denk eraan hem weer naar de normale stand terug te draaien zodra de blokjes klaar zijn.).

Het ijsbakje is buigzaam. Maak een lichte draaibeweging om de ijsblokjes los te maken. Als het ijsbakje is vastgevroren aan de verdamper, gebruik dan wat lauwwarm water om het los te maken. Om de ijsblokjes gemakkelijker te laten loskomen laat u wat water stromen over de onderkant van het bakje vooraleer u de draaibeweging maakt.

### Opmerking:

Gebruik geen scherpe of metalen voorwerpen om ijs of het ijsbakje los te maken van het verdamperoppervlak. Een doorboorde verdamper kan ernstige problemen veroorzaken en doet de garantie vervallen.

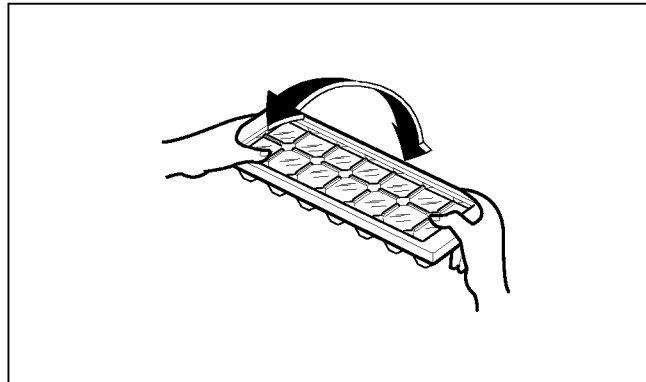



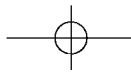

## BESCHRIJVING VAN ONDERDELEN EN INSTELLINGEN

3

### WANNEER EN HOE ONTDOOIEN?

Om de meest doeltreffende werking van de koelkast met minimaal energieverbruik te garanderen, moet het vriesvak worden ontdooid van zodra de ijslaag op het oppervlak van de verdamper een dikte van ongeveer zes millimeter bereikt.

#### Thermostaatinstelling voor het ontdooien

Om te ontdooien draait u de instelknop op stand 0 (zie illustratie). Verwijder bevroren of bederfelijk voedsel en zorg dat de druppelopvangschaal op de juiste plaats staat. Het ontdooien duurt meestal een paar uur, afhankelijk van de buitentemperatuur.

Om snel te ontdooien verwijdert u alle voedsel uit de koelkast en laat u de deur openstaan. Gebruik nooit een mes of een ander metalen voorwerp om het ijs van de verdamper los te maken: deze zouden dit gevoelige onderdeel kunnen beschadigen.

Na het ontdooien n de druppelopvangsch aal nit de koelkast en giet u het water weg. Draai de thermostaatknop naar de gewenste stand en het koelen start opnieuw.

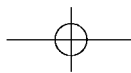
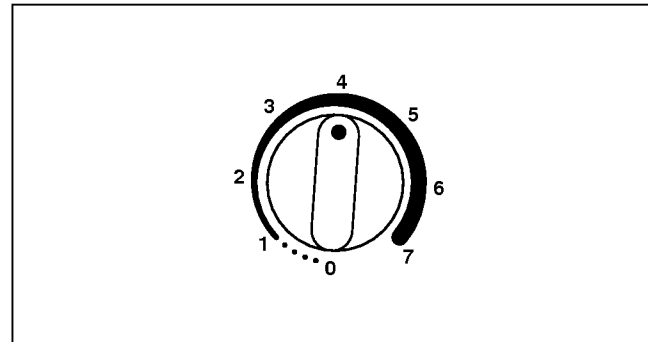

## OPSTELLEN EN PROEFDRAAIEN

4

### Waar plaatsen we de koelkast?

- Kies een plaats met een stevige, horizontale vloer.
- Plaats de koelkast op 12 cm van de wanden. Aangezien de koelkast langs alle kanten warmte moet kunnen afgeven mag u ze niet te dicht bij de wanden plaatsen, zoniet zal het rendement verlagen (zie afbeelding 1).
- Vermijd direct zonlicht en warmte. Sterk licht kan de laklaag doen verkleuren. Als de koelkast moet werken in direct zonlicht of vlakbij een kachel of een andere warmtebron, zal ze meer elektriciteit verbruiken (zie afbeelding 2).
- Vermijd vocht. Vlakbij een gootsteen of een waterkraan is de atmosfeer vochtiger: de verdamper zal sneller met ijs bedekt zijn en u zal vaker moeten ontdooien.
- Gebruik geen verlengsnoer. Verbind de koelkast, voor zover mogelijk, met een apart stopcontact; dan kunnen andere apparaten of sterke huishoudelijke verlichting geen overbelasting veroorzaken. Dit zou een stroomonderbreking kunnen veroorzaken. Met een meerwegsstekker in het stopcontact, voor aansluiting van andere toestellen, zou de stekker kunnen loskomen.

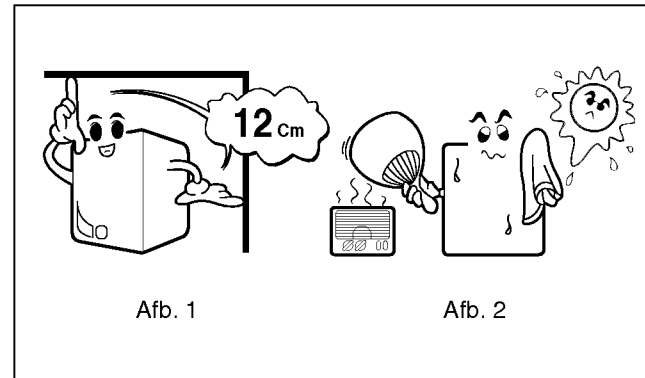

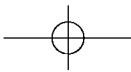

## OPSTELLEN EN PROEFDRAAIEN

5

### proefdraaien

- Maak de koelkast grondig schoon. Wrijf de buitenkant af met een zachte doek, de binnenkant met een vochtige, lauwwarme doek.
- Verbind de koelkast met een stopcontact met de juiste spanning (wisselstroom). Laat de deur openstaan en draai de thermostaatknop op **0**.
- Draai de thermostaatknop naar **6** of **7**. Sluit de deur en laat de motor 15 - 20 minuten draaien. Open dan de deur. Op de verdamper moeten al sporen van ijs te zien zijn. Als de motor zachtjes loopt, met enkel een licht bromgeluid, dan verloopt alles naar wens.
- Als de test geen voldoening schenkt, moet u de elektrische spanning controleren. Een onvoldoende of onstabiele spanning heeft een nadelige invloed op het rendement van de koelkast. Als u de oorzaak van het probleem niet kan achterhalen, moet u onmiddellijk uw dealer raadplegen.

### Temperatuurinstelling

U kan de temperatuur in de koelkast regelen door de thermostaatknop te verdraaien. Een lager cijfer betekent een lager koelvermogen, een hoger cijfer een hoger koelvermogen. Om snel ijsblokjes te maken of om roomijs bevroren te houden in het vriesvak draait u de knop op **6** of **7**. De knop moet niet exact op een cijfer staan: de thermostaat werkt niet tragsgewijs maar continu.

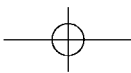
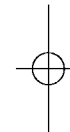
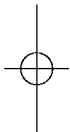

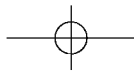

Het koelsysteem heeft geen onderhoud, aangezien de motor hermetisch gesloten en zelfsmierend is. Om de binnenkant van de koelkast schoon te maken kan u een zachte doek gebruiken met water, zacht zeepsop of zacht detergent. Was het ijsbakje, de druppelopvangschaal en de legplaten in een oplossing van zacht detergent en droog ze af met een zachte handdoek. Vlekken op de buitenkant kan u eveneens verwijderen met een zachte handdoek of een zacht detergent.

**Opmerking**

Gebruik nooit borstels, petroleum, zuren, thinner, terpentijn of benzine voor het schoonmaken van om het even welk gedeelte van de koelkast. Kokend water en benzine zijn bijzonder schadelijk voor plastic en rubber.

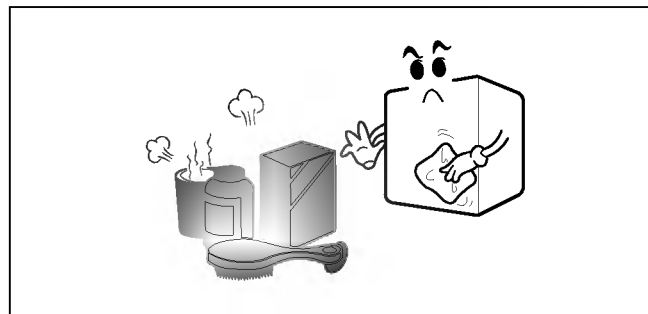

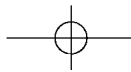

## VERVANGING VAN DE LAMP

7

1. Trek de stekker uit het stopcontact.
2. Verwijder de legplaten uit de koelkast.
3. Schroef de lamp uit door ze in tegenwijzerzin te draaien, zoals getoond in de figuur rechts.
4. Monteer alles opnieuw in de omgekeerde volgorde van de demontage.  
De vervangingslamp moet van hetzelfde type zijn als de oorspronkelijke.

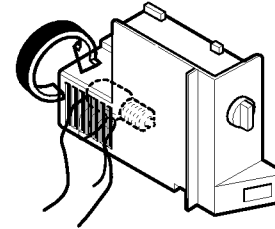

## BELANGRIJKE WAARSCHUWING

7

### TOEGANKELIJKHERD VAN VOEDINGSSTEKKER

De koelkast-vrieskast moeten zo plaatsen dat de voedingsstekker snel kan scheiden in geval van een geval gebeurd is.

### VOEDINGSSTEKKER VERVANGING

Als de voedingsstekker beschadigd is, moet die vervangen worden door de fabrikand fo zijn serviceagent of een insgelijkse bevoegde persoon om een toeval te vermijden.

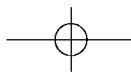

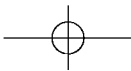

## OMKEREN VAN DE SCHARNIEREN

8

Uw koelkast werd ontworpen met een omkeerbare deur, die u zowel links als rechts kan openen. Indien u de scharnieren moet verplaatsen, kan u dit best doen bij de opstelling omdat het later moeilijker wordt die ingreep uit te voeren.

Voor het verplaatsen van de scharnierpunten raadpleegt u onderstaande tekening en gaat u als volgt tewerk:—

1. Verwijder alle losse componenten uit het toestel.
2. Leg het toestel voorzichtig op de rug op de originele verpakking (u zal hiervoor hulp nodig hebben). Let erop dat u het buizenstel niet beschadigt: houd het verwijderd van de vloer.
3. Schroef de stelvoet (A) los en verwijder hem.
4. Verwijder de onderste scharnier (D) door de 2 schroeven (B) los te schroeven.
5. Verwijder de vaste voet (H) door de bout (C) waarmee hij is bevestigd los te schroeven.
6. Trek de deur voorzichtig naar beneden om ze te verwijderen.
7. Voor u de deur terug monteert, verplaatst u het scharnierkapje (F) door het weg te halen van zijn huidige plaats en het te bevestigen langs de andere zijde van de deur. Bij het losmaken van het scharnierkapje moet u erop letten het omringende oppervlak niet te beschadigen.
8. Schroef de bovenste scharnierpin (G) los en bevestig ze in de opening bovenin de behuizing langs de tegenoverstaande zijde.
9. Breng de deur terug op haar plaats door de pin (G) in de opening, bovenin het toestel te steken. Lijn de deur uit.
10. Bevestig nu de onderste scharnier (D) aan de behuizing met behulp van de 2 schroeven (B).
11. Plaats de stelvoet (A) terug en stel hem in op ongeveer 20 mm.
12. Zet het toestel voorzichtig weer rechtop (u zal hiervoor hulp nodig hebben) en installeer het op zijn definitieve plaats.
13. Ga na of de deur gemakkelijk opent en sluit. Controleer of de dichting niet gekneld zit langs de scharnierzijde: hierdoor zouden kieren kunnen ontstaan, waarlangs warme lucht in de koelkast kan binnendringen. Stel de scharnieren bij indien nodig.

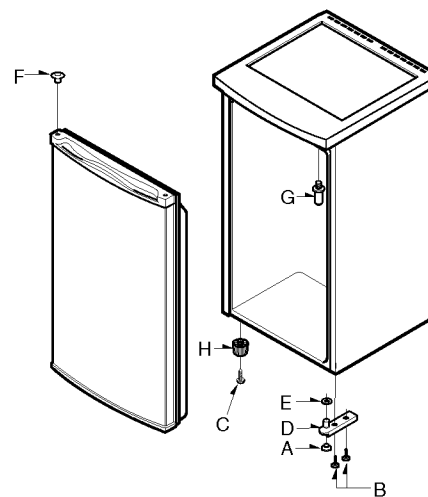

Dit toestel moet worden opgesteld op een stevige, horizontale vloer, met voldoende ruimte voor vrije luchtdoorstroming (minstens 10 mm rondom en, afhankelijk van de installatieplaats, 20 mm onder het werkoppervlak). Vermijd plaatsen dichtbij wanden of in hoeken. Er moet voldoende ruimte vrij blijven voor ongehinderde ventilatie, vooral langs de achterzijde. Het toestel moet worden geplaatst op een zekere afstand van warmtebronnen zoals fornuizen, radiatoren of direct zonlicht. Wanneer het toestel wordt opgesteld in een ruimte waar de temperatuur te laag is kan er condensatie optreden op de buitenwanden van de behuizing. Een normale kamertemperatuur wordt aanbevolen.

Vermijd tochtige of vochtige plaatsen die het rendement van de koelkast nadelig kunnen beïnvloeden.

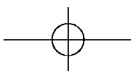

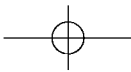

## Garantiecertificaat

### Voor dit apparaat verlenen wij een garantie van 24 maanden!

Gedurende deze garantieperiode van 24 maanden verplichten wij ons ertoe uw apparaat gratis te herstellen of de vervangingsstukken gratis ter beschikking te stellen bij uw vakhandelaar, indien het niet meer naar behoren functioneert door fabricage- of materiaalfouten. Andere aanspraken zijn uitgesloten. Kosten en risico's die ontstaan door overmacht of het gevolg zijn van transport, zoals verzendings- en verpakingskosten, vallen niet onder deze garantie. **Voor het overige gelden de op de keerzijde vermelde garantiebepalingen!**

Toesteltype : \_\_\_\_\_

Serienr : \_\_\_\_\_

Naam van de koper : \_\_\_\_\_

Aankoopdatum : \_\_\_\_\_

stempel/ handtekening van de handelaar

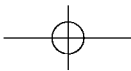

## Garantievoorwaarden voor koelkast

1. De garantietermijn begint met de aankoopdatum en duurt 24 maanden. Het begin van de garantietermijn geldt als bevestigd, wanneer de koper het aankoopbewijs (kwitantie/ kassabon) voorlegt samen met de door de verkoper ingevulde en ondertekende garantiekaart.  
Het serienummer van het product moet overeenstemmen met het ingevulde nummer op de garantiekaart!
2. Tijdens de garantieperiode verhelpen wij gratis alle gebreken, indien aangetoond kan worden dat ze veroorzaakt zijn door fabricage- of materiaalfouten.
3. De garantie is niet van toepassing voor beschadigingen die voortkomen uit ondeskundige behandeling, het niet in acht nemen van de handleiding en normale slijtage. De garantie geldt ook niet voor versleten onderdelen en licht breekbare delen (zoals bijv. kijkvensters, glim- en gloeilampen). Beschadigingen die het gevolg zijn van transport en ook de verzendings- en verpakkingskosten vallen niet onder deze garantie.
4. De beslissing over herstelling, omruiling of vervanging is aan ons voorbehouden. Omgeruilde of vervangen onderdelen worden onze eigendom. Door herstelling of vervanging van onderdelen wordt de garantietermijn niet verlengd.
5. De garantie vervalt zodra herstellingen aan het het apparaat verricht worden door personen die niet voor service geautoriseerd zijn door LG Electronics en vervalt tevens zodra het apparaat ingezet wordt voor professionele doeleinden.
6. Het is noodzakelijk dat de originele verpakking bewaard wordt, om het apparaat voor herstelling zonder risico op beschadigingen te kunnen transporteren.
7. Om de garantie aan te spreken moet u zich wenden tot uw handelaar of een geautoriseerd servicecenter.
8. Andere aanspraken zijn uitgesloten! Indien delen van deze bepalingen ongeldig zijn, dan gelden ze naar inhoud. De geldigheid van de andere bepalingen wordt hierdoor niet beïnvloed.

