

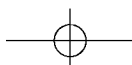

LG Electronics Inc.





Gebrauchs-und Pflegehandbuch

LG Trockner

- Wäschepflege-System

TD-C70040E

Lesen Sie dieses Handbuch sorgfältig vor dem ersten Gebrauch!

Heben Sie es zum späteren Nachschlagen auf!

Notieren Sie den Namen des Modells sowie die Seriennummer des Geräts!

Sie sollten diese Angaben parat halten, wenn Sie den Kundendienst rufen!



usstattung

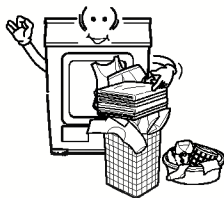

● **Trommel mit ultragroßer Kapazität**

Der IntelloTrockner hat eine Füllmenge von 7,0 kg – also ultragroße Kapazität.

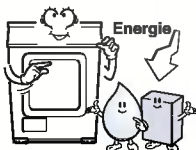

● **Geringer Energieverbrauch**

Durch einen Sirocco & Radial Lüfter wird Energie eingespart.

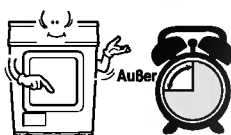

● **Reduzierte Trockenzeit**

Die Trockenzeit wird durch einen effizienten Luftstrom-Mechanismus und optimierte Heizleistung verkürzt.



● **Innovative Geräuscheigenschaften**

Geräusche werden durch Geräuschabsorbierung & Screening-Technologie reduziert.

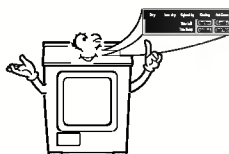

● **Leichte Handhabung**

Durch den elektrisch gesteuerten LED-Display ist eine übersichtliche Bedienung gewährleistet.

nhalt

Sicherheitshinweise	3
Aufstellanweisungen	5
Erscheinungsbild & Design	8
Inbetriebnahme des Trockners	9
Zusatzfunktionen	13
Pflege des Trockners	14
Zusätzliche Pflegetipps	19
Störungen	21
Technische Daten	22
Garantie	23

Sicherheitshinweise

F

Die folgenden allgemeine Sicherheitshinweise sind bei der Inbetriebnahme Ihres Trockners zu befolgen, um das Risiko eines elektrischen Stromschlags, der Brandgefahr sowie anderer Personen- oder Sachschäden zu reduzieren.

⊘ Unerlaubte Handlungen.

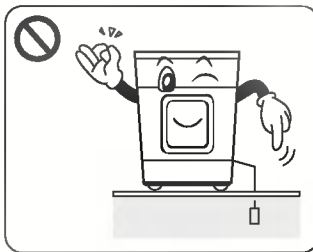

• Ihr Trockner ist für einen Anschlusswert von 230V geeignet. Bevor Sie das Netzkabel anschließen, vergewissern Sie sich, dass das Kabel geerdet ist und an eine Schutzkontaktsteckdose angeschlossen wird.

.....
Keine Erdung kann zu einem Ausfall oder zu Stromschlägen führen.

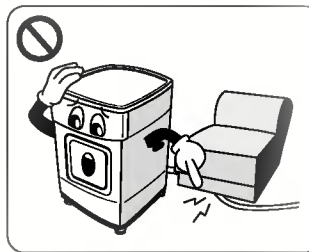

• Beschädigen Sie das Anschlusskabel nicht und stellen Sie keine schweren Gegenstände darauf!

.....
Schaden an dem Anschlusskabel kann Brände oder Stromschläge verursachen.

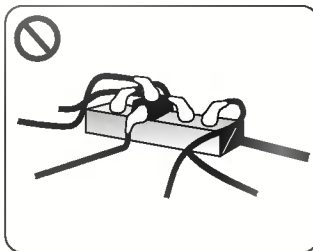

• Schließen Sie das Netzkabel nicht zusammen mit anderen Geräten an!

.....
Übermäßige Hitze an der Mehrfachsteckdose kann einen Brand auslösen.

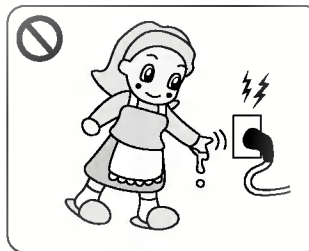

• Berühren Sie das Anschlusskabel oder den Stecker nicht mit feuchten Händen!

.....
Dies könnte sonst Stromschläge verursachen.

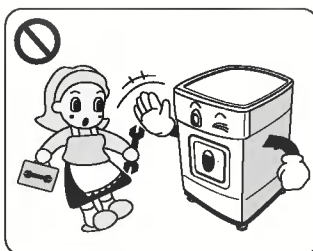

• Demontage und Reparatur des Gerätes dürfen nur von geschultem Fachpersonal vorgenommen werden.

.....
Dies kann zu einer Überhitzung der Zuleitung führen und Brände verursachen.

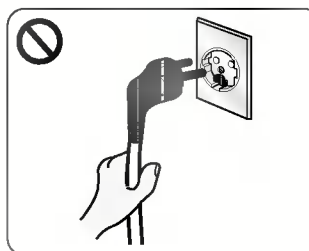

• Ziehen Sie den Netzstecker nur am Steckergriff und nicht am Kabel aus der Steckdose!

.....
Die Trennung des Steckers mit dem Kabel könnte einen Brand verursachen könnte.

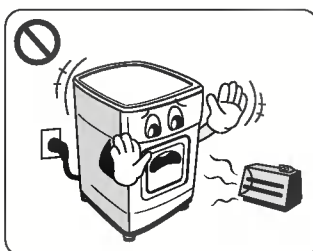

• Halten Sie Elektroöfen, Kerzen und andere feuergefährlichen Gegenstände von Ihrem Trockner fern!

.....
It may cause melting of some parts or an fire.

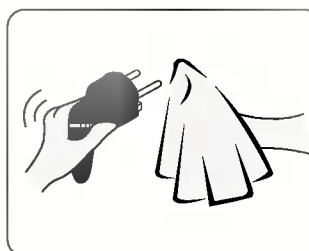

• Entfernen Sie Verunreinigungen und Spritzer vom Anschlusskabel und stecken Sie den Stecker fest in die Steckdose!

.....
Dirts around it and improper connection may cause a fire.

Sicherheitshinweise

F

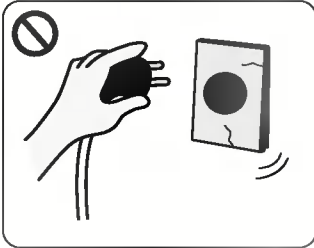

• Verwenden Sie keine defekten Anschlusskabel, Stecker und Steckdosen!

.....
Dies könnte sonst Brände und Stromschläge verursachen.



• Vergewissern Sie sich, dass weder Ratten noch Haustiere in der Nähe des Trockners fressen!

.....
Tiere könnten durch Stromschläge sterben und das Gerät könnte beschädigt werden.



• Lagern oder installieren Sie Ihren Trockner nicht an Orten, an denen er Wettereinflüssen ausgesetzt ist!

.....
Andernfalls könnten Stromschläge, Brände, Defekte und Deformierungen ausgelöst werden.

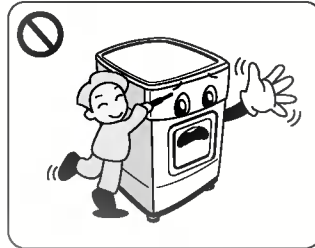

• Drücken Sie die Tasten nicht mit scharfkantigen Gegenständen, wie z.B. Schraubendreher oder Nägel!

.....
Solche Gegenstände könnten zu Stromschlägen führen.

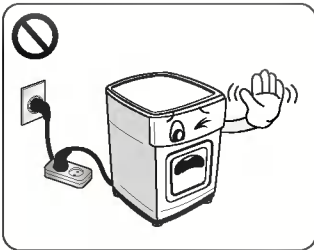

• Verwenden Sie keine Verlängerungskabel oder Mehrfachstecker, um das Netzkabel anzuschließen!

.....
Die möglichen Folgen wären Stromschläge und Brände.

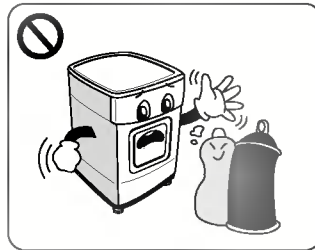

• Verwenden Sie beim Trocknen keine Trockenwaschmittel oder legen Sie keine Wäsche mit Waschmitteln in den Trockner!

.....
Andernfalls könnte eine Explosion oder ein Brand verursacht werden.

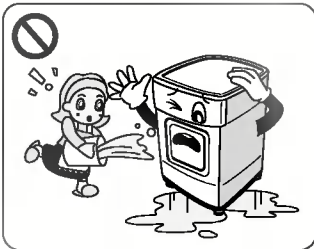

• Bespritzen Sie das Gerät nicht mit Wasser!

.....
It may cause a fire and an electric shock.

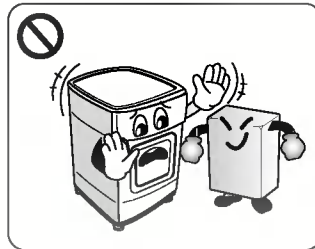

• Platzieren Sie in der Nähe des Gerätes keine Gegenstände, die im Zusammenhang stehen mit Speisefetten oder die leicht entzündbar sind, wie z.B. Benzin, Wachs, Fette usw.

.....
It may cause toxic gas, parts damage, an explosion or a fire.

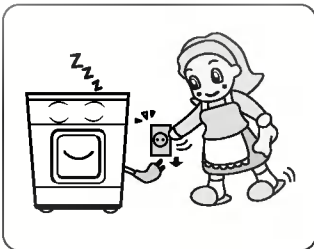

• Ziehen Sie das Anschlusskabel aus der Steckdose, wenn Sie Ihren Trockner reinigen oder wenn er nicht in Betrieb ist!

.....
Wasser oder Schmutz könnten Stromschläge verursachen.

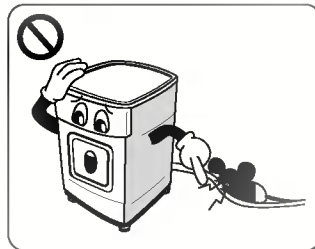

• Halten Sie Küchenschaben oder andere Insekten von Ihrem Trockner fern!

.....
Tiere könnten durch Stromschläge sterben und das Gerät könnte beschädigt werden.



• Lassen Sie keine Kinder oder Haustiere am oder im Trockner spielen!

.....
Kinder und Tiere könnten sich durch rotierende Teile verletzen oder ersticken.

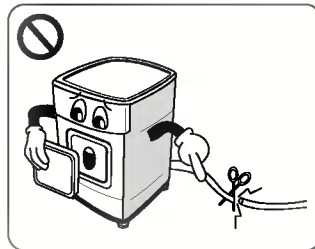

• Montieren Sie bei auszurangierenden Geräten die Tür ab und durchtrennen Sie das Anschlusskabel, um eine Wiederverwendung zu verhindern.

.....
Entsorgen Sie bitte das Gerät Umweltbewusst.

Aufstellanweisungen

F

Die folgenden Anweisungen sollen Ihnen bei den ersten Aufstellungsschritten behilflich sein. Beachten Sie, dass jedes Kapitel dieses Handbuchs wichtige Informationen bezüglich der Vorbereitung und Inbetriebnahme Ihres Trockners enthält. Es ist daher wichtig, dass Sie einen Überblick über das komplette Handbuch bekommen, bevor Sie mit dem Aufstellen oder der Inbetriebnahme Ihres Trockners beginnen. Vergewissern Sie sich, dass Sie sämtliche aufgeführten Warnungen und Vorsichtsmaßnahmen zur Kenntnis genommen haben. Diese Aufstellanweisungen richten sich an qualifiziertes Fachpersonal. Lesen Sie sie vollständig und sorgfältig!

Sicherheitshinweis

Verletzungsgefahr

Das Gerät ist sehr schwer, darum sollten Sie es nicht allein anheben!

Heben Sie den Trockner nicht an vorstehenden Teilen, wie z.B. an Einstellknöpfen oder der Tür an; sie könnten abbrechen!

Stolpergefahr

Herabhängende Schläuche oder Kabel können Stolpergefahr verursachen; befestigen Sie daher lose Schläuche oder Kabel!

Vergewissern Sie sich, dass der Trockner beim Transport nicht beschädigt wurde

Schließen Sie Ihren Trockner nicht an, wenn er sichtbare Schäden aufweist!

In Zweifelsfällen wenden Sie sich an Ihren örtlichen Kundendienst. Entleeren Sie Ihren Trockner vollständig vor einem Transport.

Platzieren Sie Ihren Trockner nicht in der Nähe von Gasherden, Herden, Öfen oder Grills; Ihr Trockner könnte durch Flammen beschädigt werden. Beim Unterbau des Trockners unter eine Arbeitsplatte, lassen Sie an jeder Seite des Trockners einen Spielraum von 15 mm, damit eine Luftzufuhr durch das rückwärtige Gitter gewährleistet ist. Dieser Luftstrom ist wichtig, damit das Wasser während des Trockenvorgangs kondensieren kann.

Wenn Sie Ihren Trockner neben oder auf einen Waschautomaten stellen, muss für jedes Gerät jeweils ein separater Netzstecker und eine separate Steckdosen benutzt werden. Verwenden Sie weder einen Zweifachstecker noch ein Verlängerungskabel!

Um Platz einzusparen, können Sie Ihren Trockner auf einen Waschautomaten stellen. Einen entsprechenden Verbindungssatz können Sie bei Ihrem Fachhändler beziehen.

● Aufstellanweisungen für die "Säulen"-Variante

Sie können den LG Trockner auf einen frontbeschickten Waschautomaten stellen. Dazu benötigen Sie einen Verbindungssatz (siehe nächste Seite). Diese Variante muss von einem fachkundigen Installateur vorgenommen werden, damit ein stabiler Aufbau von Waschautomat und Trockner gewährleistet wird; bei nicht sorgfältiger Montage könnte der Trockner herunterfallen.

Wichtiger noch: Für bestimmte Waschautomaten-Modelle gibt es nur entsprechende Geräte zum "Säulen"-Aufbau, so dass die Anweisung eines fachkundigen Installateurs unabdingbar ist.

Anschlusskabel

Ist das Anschlusskabel beschädigt, muss es vom Hersteller, seinem Kundendienst oder einer ähnlich qualifizierten Person ersetzt werden, um ein Risiko zu vermeiden.

Das Anschlusskabel sollte immer in Reichweite des Benutzers sein, um das Gerät nach der Inbetriebnahme an die Steckdose anzuschließen bzw. aus der Steckdose herauszuziehen.

ufstellanweisungen

F

Anweisungen zur Erdung

Dieses Gerät muss geerdet sein. Im Falle eines Fehlers oder Versagens, reduziert der Anschluss an ein Erdungssystem - Weg des geringsten Widerstands für den elektrischen Strom - das Risiko eines elektrischen Stromschlages. Das Gerät ist mit einem Erdungskabel und -stecker ausgestattet. Der Stecker muss an eine den örtlichen Gesetzen und Vorschriften entsprechende geerdete Dose angeschlossen werden.

Zusätzliches Erdungsverfahren

Möglicherweise fordern einige örtliche Vorschriften ein separates Erdungssystem. In diesem Fall müssen Sie die notwendigen Extras, wie Erdungsleitung, Klemme und Schrauben separat beschaffen.

Ablauf des Kondensats

Das Kondensatwasser kann - ohne im Wasserbehälter aufgefangen zu werden - ablaufen; es kann direkt aus dem Trockner abgeleitet werden.

Verbindungssatz

Um diesen Trockner auf einen LG Waschautomaten zu stellen ist ein Verbindungssatz notwendig.

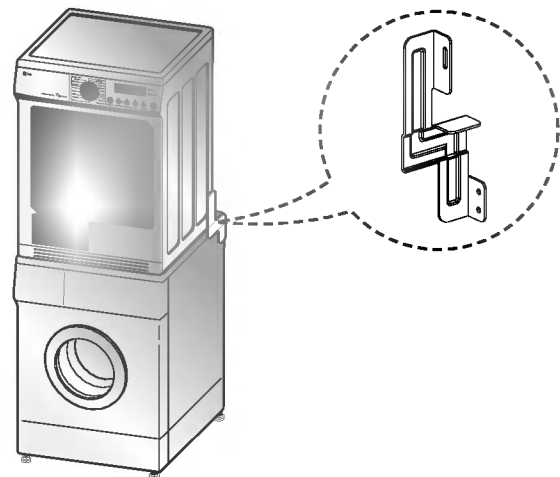

Einbau-Variante

Ihr Trockner ist einbaufähig. Sie können ihn in eine Küchenzeile unter- bzw. einbauen. Die Nischenbreite entnehmen Sie der unten gezeigten Abbildung. Aus Sicherheitsgründen muss beim Unterbau des Geräts eine Metallabdeckung vom Fachmann montiert werden. Das Gerät darf nur unter eine durchgehende Arbeitsplatte montiert werden!

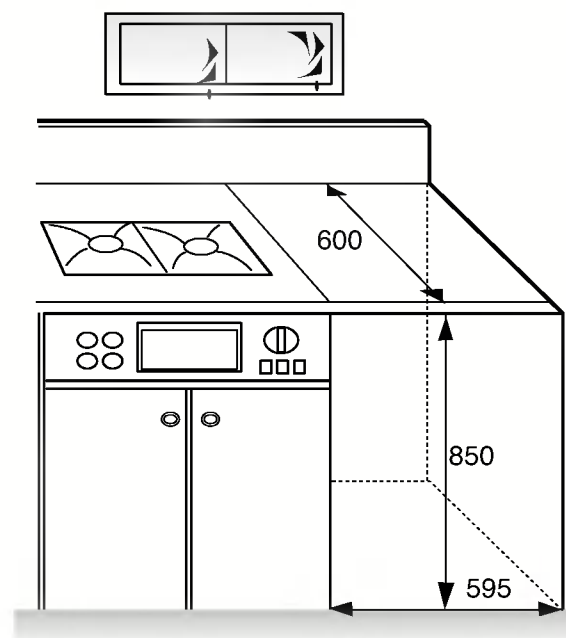

ufstellanweisungen

F

● Ausrichtung des Trockners



1. Zur Vermeidung von unerwünschten Geräuschen und Vibrationen sollten Sie Ihren Trockner korrekt ausrichten.

Stellen Sie Ihr Gerät in einem soliden und ebenen Bereich auf, in dem keine Wassertropfen gefrieren können und in dem keine leicht entzündlichen Materialien gelagert werden.

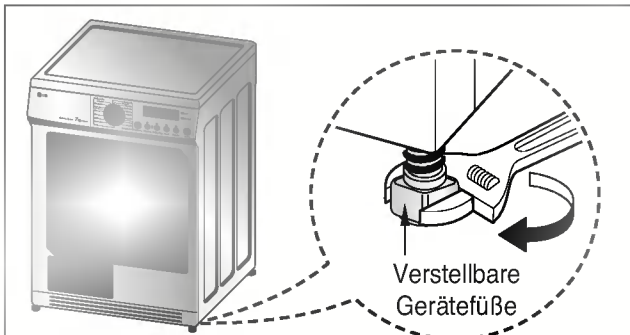

2. Falls Ihr Trockner nicht richtig ausgerichtet ist, korrigieren Sie seine Position durch die vorderen Gerätefüße.

Drehen Sie die Gerätefüße im Uhrzeigersinn, um das Gerät nach unten und entgegen dem Uhrzeigersinn um es nach oben zu bewegen bis der Trockner weder von vorn nach hinten noch von der einen Seite zur anderen schwankt.

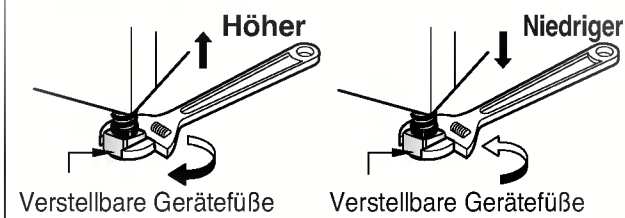

* Diagonal-Kontrolle

Ziehen Sie die Kanten der Waschmaschinen-Abdeckung diagonal nach unten; die Maschine sollte sich nicht mehr nach oben oder unten bewegen (prüfen Sie bitte beide Richtungen). Wenn sich die Maschine beim diagonalen Herunterdrücken der Abdeckplatte hin und her bewegt, regulieren Sie die Gerätefüße erneut.

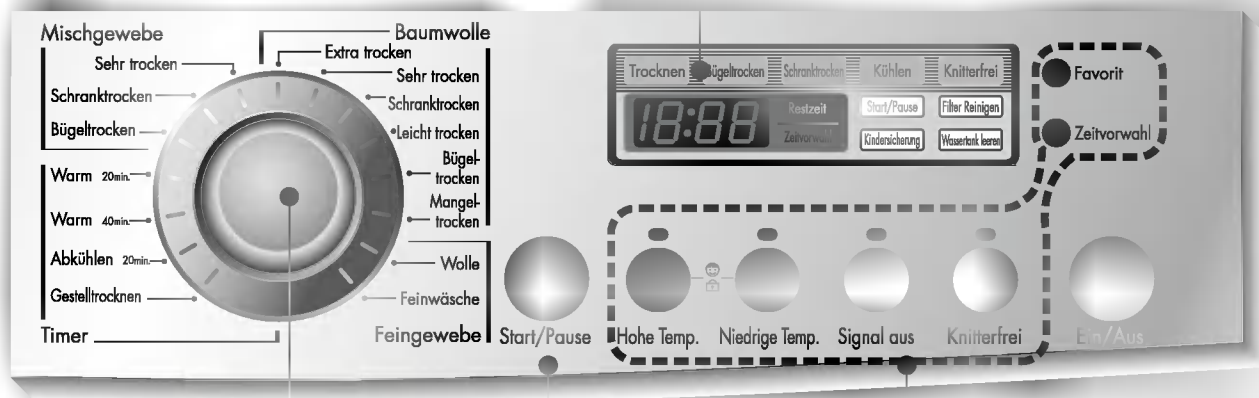
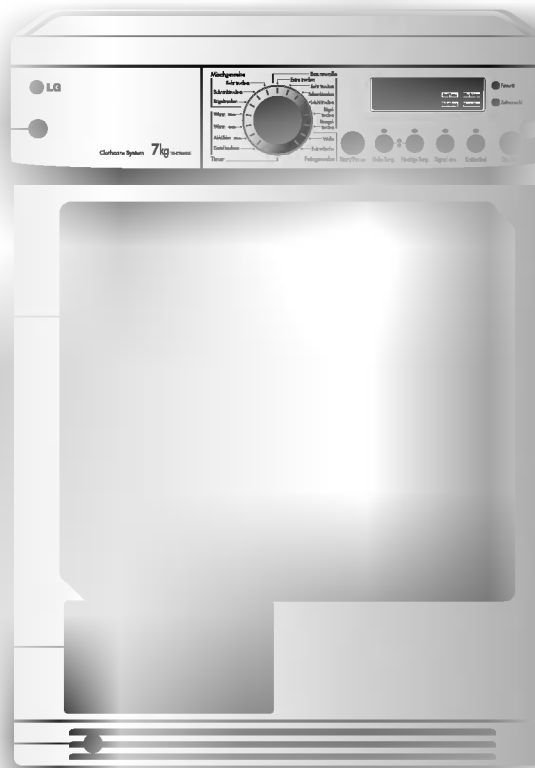

nbetriebnahme des Trockners

F

● Programmwahltabelle

Elektronisch gesteuerte Trocknungsprogramme		Standard Programm
Gemischte Wäsche-Programme (Anmerkung:) Bei Temperatur für empfindliche Textilien Taste "Niedrige Temp." drücken		
Bett- und Tischwäsche, Trainingsanzüge, Anoraks, Decken	Dicke, gefütterte Wäsche, die nicht gebügelt werden.	Sehr trocken
Oberhemden, Blusen und Sportbekleidung	Wäsche, die nicht gebügelt werden.	Schrantrocken
Hosen, Kleider, Röcke, Blusen	Wäsche, die gebügelt werden.	Bügeltrocken
Baumwolle (Weiß und Bunt) Bei Temperatur für empfindliche Textilien Taste "Niedrige Temp." drücken		
Fottierstoffe, Bademäntel und Bettwäsche	Dicke, gefütterte Wäsche.	Extra trocken
Frottiertücher, Geschirrtücher, Handtücher, Bettwäsche	Dicke, gefütterte Wäsche, die nicht gebügelt werden.	Sehr trocken
Badetücher, Geschirrtücher, Unterwäsche, Baumwollsocken	Wäsche, die nicht gebügelt werden.	Schrantrocken
T-Shirts, Hosen, Unterwäsche, Arbeitskleidung	Wäsche, die nicht oder nur leicht gebügelt werden.	Leicht trocken
Bettwäsche, Tischwäsche, Handtücher, T-Shirts, Polohemden und Arbeitskleidung	Wäsche, die gebügelt werden.	Bügeltrocken
Bettwäsche, Tischwäsche, Handtücher	Wäsche, die nicht gemangelt werden.	Mangel trocken
Zeitprogramme für die gewünschte Trockenzeit		
Badetücher, Bademäntel, Geschirrtücher, gefütterte Wäsche aus Acryl	Kleine bereits vorgetrocknete Wäschestücke Normale Wäsche bei heißer Temperatur und 20 Minuten	Warm(20min.)
	Kleine bereits vorgetrocknete Wäschestücke Normale Wäsche bei heißer Temperatur und 40 Minuten	Warm(40min.)
Wäsche, die aufgefrischt werden sollen; Trocknen ohne Wärme		Abkühlen (20min.)
Pullover, Feinwäsche, Sportschuhe	Wäsche, die Sie nicht trocknen möchten.	Gestell trocken
Feingewebe		
Wolle	Wollene Wäsche.	Wolle
Seide, sonstige Feinwäsche, Lingerie	Temperatur empfindliche Textilien wie z.B. synthetische Textilien.	Feinwäsche

ACHTUNG!

Bei Ladungen unter 1 KG geben Sie bitte die Trockenzeit ein.
Bei Wolle und Feinwäsche sollten die jeweiligen Programme ausgewählt werden.
Andernfalls könnte die Kleidung beschädigt werden.

Inbetriebnahme des Trockners

F

• Vor der ersten Inbetriebnahme Ihres Trockners

※ Bevor Sie Ihren Trockner das erste Mal in Betrieb nehmen, sollten Sie einige Punkte prüfen.

Vergewissern Sie sich nach dem Entfernen der Verpackung, dass das Gerät in Ordnung und korrekt zusammgebaut ist.

1. Prüfen Sie mit Hilfe einer Wasserwaage, ob das Gerät nach allen Seiten ordnungsgemäß ausgerichtet ist. Mit Hilfe der angebrachten Gerätefüße können Sie das Gerät ausrichten.
2. Überprüfen Sie die wesentlichen Teile, wie Wasserbehälter, Luftkühler, Bedienungsfeld und Trommel.
3. Sie sollten die Trommel 5 Minuten arbeiten lassen, um sich zu vergewissern, dass sie sich im Inneren erwärmt.
4. Bei den ersten Trockenvorgängen sollten Sie nach jedem Gebrauch die Türe offen lassen und den Stecker aus der Steckdose ziehen um die möglichen Geruchsbildungen entweichen zu lassen.

1. Einschalten des Gerätes.

Drücken Sie zuerst die "Ein/Aus"-Taste. Die Anzeigelampe über dieser Taste leuchtet auf und zeigt Ihnen an, dass das Gerät startbereit ist.



Anschalten

2. Öffnen Sie die Tür.

3. Überprüfen Sie Flusenfilter, Wasserbehälter und Luftkühler.

Der Flusenfilter in Türnähe sollte vor oder nach dem Trockenvorgang gereinigt werden. Öffnen Sie die Tür und prüfen Sie, ob der Flusenfilter gereinigt ist. Falls nicht, reinigen Sie ihn bitte entsprechend der auf Seite 14 erklärten Vorgehensweise. Sehen Sie nach, ob Wasserbehälter und Luftkühler geleert bzw. gereinigt sind, was für das Erzielen eines besseren Trockenergebnisses sehr wichtig ist.

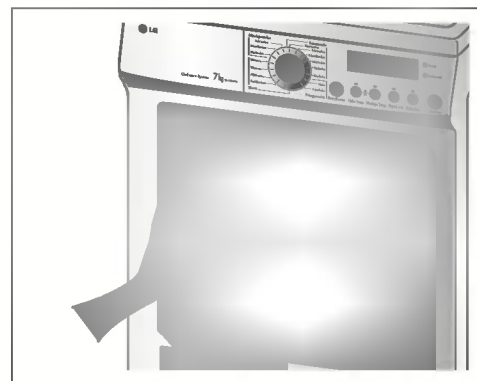

Tür öffnen

4. Sortieren Sie die Wäsche und legen Sie sie in die Trommel.

Die Kleidungsstücke sollten nach Wäscheart und Trockenziel sortiert werden. Sämtliche Wäschekordeln und -bänder müssen zusammengebunden und gut befestigt werden, bevor sie in die Trommel gelegt werden. Achten Sie darauf, dass Sie die Wäsche so in der Trommel platzieren, dass sie nicht im Türverschluss eingeklemmt werden kann; der Türverschluss könnte beschädigt werden.

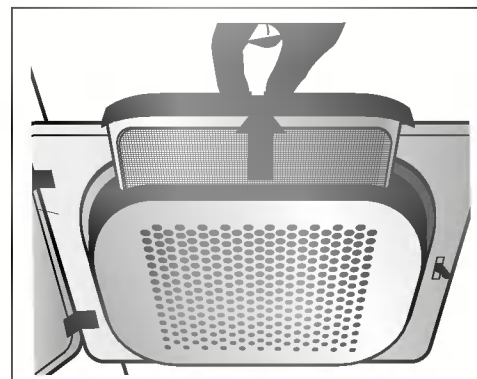

Flusenfilter prüfen

Bedienung des Trockners

5. Schließen Sie die Tür.

Bevor Sie die Tür schließen, sollten Sie sichergehen, dass die Wäsche gut platziert ist und sich keine - insbesondere entflammaren- Fremdgegenstände in Türnähe befinden.

6. Stellen Sie das gewünschte Trockenprogramm ein.

Sie können ein Programm wählen, indem Sie den Programmvorwahlknopf solange drehen bis das gewünschte Programm in der Anzeige erscheint. Wenn Sie lediglich die Start-/Pause-Taste drücken ohne vorher ein Programm gewählt zu haben, setzt das Gerät den Trockenvorgang mit Schranktrocken fort (genaue Angaben entnehmen Sie bitte der Programmwahltabelle auf Seite 9).

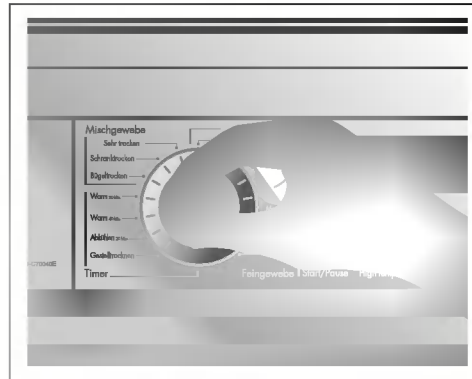

F
Gewünschtes Programm einstellen

7. Drücken Sie die Taste Start.

Sie können das Rotieren der Trommel hören.

8. Öffnen Sie nach Beendigung des Trockenvorgangs die Tür und entnehmen Sie die Wäsche.

Vorsicht! Der Innenraum der Trommel könnte noch heiß sein. (Die Betriebszeiten variieren je nach Programmwahl oder -optionen)



Wäsche entnehmen

9. Reinigen Sie den Flusenfilter und entleeren Sie den Wasserbehälter.

Der Flusenfilter sollte nach jedem Trockenvorgang gereinigt werden.

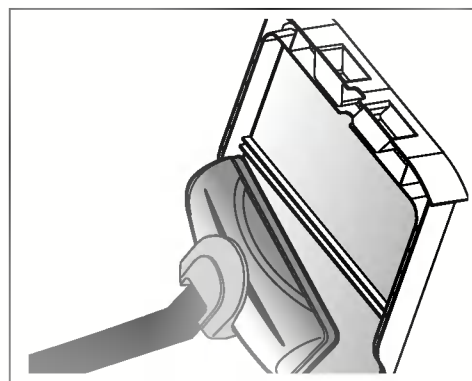

Tür-Flusenfilter reinigen

10. Ausschalten des Trockners.

Drücken Sie die Taste "Ein/Aus".

ACHTUNG!

- Bitte beachten Sie, dass der Flusenfilter bei der Reinigung mit einem Staubsauger nicht beschädigt wird. Die eventuellen Rückstände können mit einer Bürste entfernt werden.
- Falls Sie die Tür während des Trockenvorgangs öffnen möchten, drücken Sie bitte zuerst den Start/Pause Knopf, warten Sie bis die Trommel stillsteht und öffnen Sie dann die Tür.

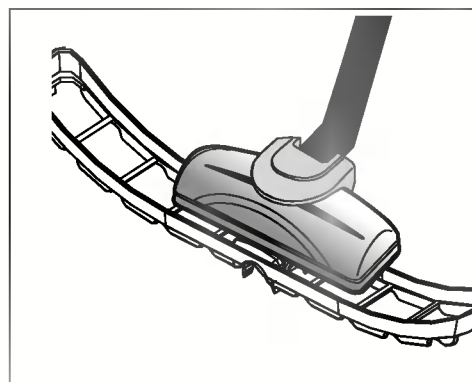

Unteren Flusenfilter reinigen

nbetriebnahme des Trockners

● Trocknen auf dem Gestell

Das Trocknergestell liegt im Trockner, wie dem Bild zu entnehmen ist. Entfernen Sie vor seinem Gebrauch das Verpackungsmaterial. Das Trocknergestell ist vorgesehen für Teile, die Sie nicht trocknen möchten einschließlich Pullover und Feinwäsche.

Gebrauch des Trocknergestells:

- 1. Öffnen Sie die Tür.**
- 2. Entfernen Sie nicht den Flusenfilter.**
- 3. Platzieren Sie das Trocknergestell über dem Boden an der Türöffnung des Trockners.
Befestigen Sie das Gestell am Gehäuse der Hinterwand.
Drücken Sie es nach unten auf die Vorderseite des Rahmens und befestigen Sie es über dem Flusenfilter.**
- 4. Legen Sie die feuchten Teile auf das Gestell. Lassen Sie zwischen den einzelnen Teilen etwas Platz, um die Das Gestell bewegt sich nicht, nur die Trommel rotiert.**
- 5. Schließen Sie die Tür.**
- 6. Wählen Sie Gestellrocknen.**

ANMERKUNG

Prüfen Sie den Flusenfilter und entfernen Sie sämtliche beim Trocknen der Teile auf dem Gestell entstandenen Flusen.

1. Legen Sie das Drahtgestell in die Mitte der Öffnung.

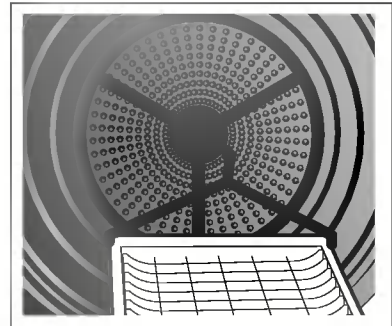

2. Platzieren Sie Feinwäsche oder Sportschuhe darauf.

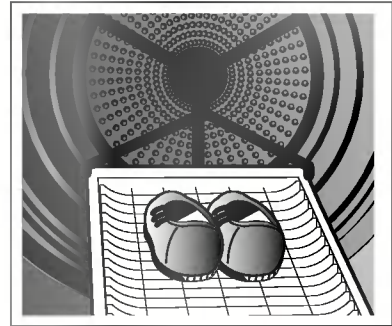

usatzfunktionen

F

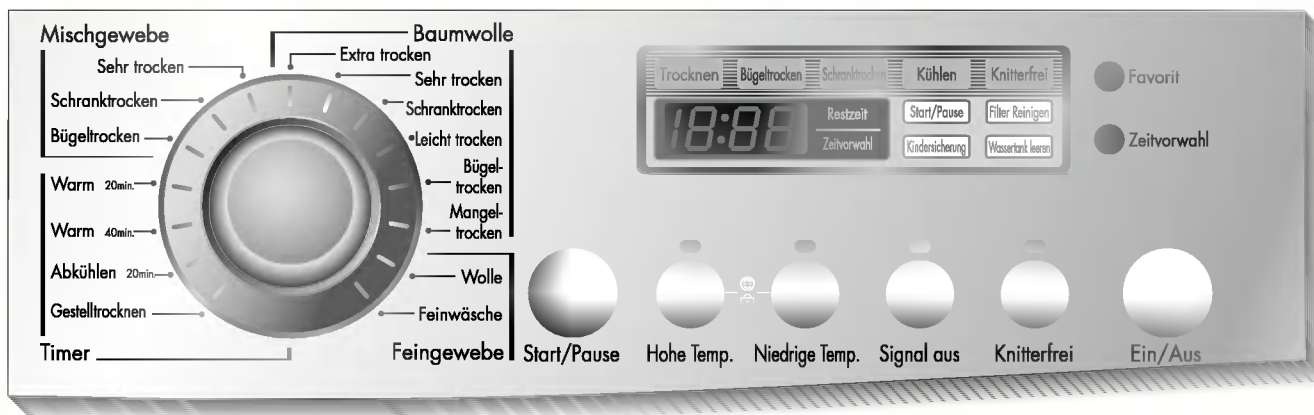

Hohe Temp./Niedrige Temp.

Hierbei handelt es sich um Funktionen, die die Programmzeit durch Temperaturerhöhung oder -reduzierung verkürzen und/oder verlängern. Diese Tasten funktionieren nur im Zusammenhang mit den Programmen Gemischte Wasche und Baumwolle. Wenn die Tür während des Trockenvorgangs geöffnet wird, geht der Trockner in den Pause-Betrieb.

Signal aus

Hierbei handelt es sich um eine Signalfunktion. Nachdem das Gerät eingeschaltet und ein Programm gewählt wurde, ertönt beim Drücken einer beliebigen Taste auf dem Bedienfeld ein Signal. Wenn Ihnen dieser Summton nicht gefällt, drücken Sie die Taste Signal aus. Bei eingeschalteter Signal aus-Taste verstummt der Ton.

Knitterfrei

Der Knitterfrei verhindert die Bildung von Falten und Knitter, die entstehen, wenn die Wäsche am Ende des Trockenprogramms nicht sofort aus dem Trockner genommen wird. Bei Einschalten dieser Funktion startet und pausiert - kontinuierlich und jeweils im Wechsel - der Trockner bis zum Ende des Programms. Durch das Öffnen der Tür, wird diese Funktion ausgeschaltet. In allen anderen Fällen jedoch, in denen die Tür geöffnet wird, läuft die Knitterfrei-Funktion weiter. Um diese Funktion zusätzlich einzuschalten, drücken Sie nach der Wahl des Trockenprogramms einfach die Taste „Knitterfrei“.

Favorit

Wenn Sie ein Programm wünschen, welches auf Ihre individuellen Trockengewohnheiten zugeschnitten ist, drücken Sie die Taste "Favorit". Sobald Ihr Wunschprogramm gespeichert ist, können Sie es solange wiederverwenden, bis die eingespeicherten Eingaben geändert werden. Beispiel: Schalten Sie das Gerät an und wählen Sie "Extra trocken" im Baumwoll-Programmbereich, Niedrige Temp. sowie Knitterfrei hintereinander und anschließend die Taste Favorit bis das Signal für etwa 3 Sekunden ertönt. Mehr müssen Sie nicht tun. Wenn Sie das nächste Mal Ihren Trockner in Betrieb nehmen und die Taste "Favorit" drücken, können Sie die oben beschriebenen gewählten Optionen im Display auf dem Bedienfeld sehen.

Zeitvorwahl

Mit der Zeitvorwahl-Funktion können Sie die Startzeit des Trockenprogramms bis zu maximal 19 Stunden verzögern.

1. Stellen Sie den Trockner an
2. Wählen Sie ein Programm
3. Stellen Sie die gewünschte Startzeit ein
4. Drücken Sie die Start-/Pause-Taste

Kindersicherung

Zur Sicherheit Ihrer Kinder halten Sie die Tasten Hohe Temp./Niedrige Temp. gleichzeitig etwa 3 Sekunden lang gedrückt. Sie erkennen die vorgenommene Einstellung an der LED-Anzeige "CL" im Display.

flege des Trockners

Wie wichtig Pflege und Reinigung sind~

Es ist nicht schwer, den Trockner zu pflegen. Alles, was Sie tun müssen, finden Sie in den folgenden Anleitungen:

Reinigen Sie den Flusenfilter

Reinigen Sie den Flusenfilter nach jedem Trockenvorgang und prüfen Sie ihn vor jedem Gebrauch. Er sollte außerdem gereinigt werden, wenn das Anzeigenlicht "Filter Reinigen" aufleuchtet und das Signal während des Trockenvorgangs ertönt. Das Säubern und Entleeren des Filters reduziert die Trockenzeit und Energieverbrauch und verlängert das Leben Ihres Trockners.

1. Öffnen Sie die Tür.

2. Ziehen Sie den Filter heraus.

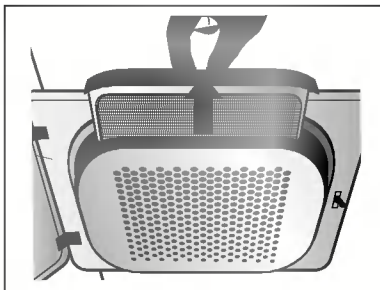

3. Reinigen Sie den Filter mit einem Staubsauger oder halten Sie ihn unter fließendem Wasser.

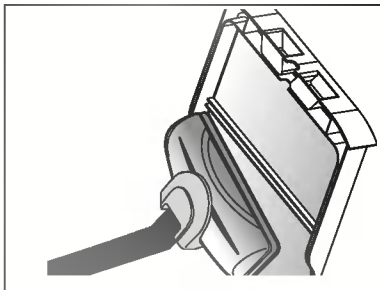

4. Setzen Sie den Filter wieder ein - Schieben Sie den Filter ganz nach unten, um die Tür nicht zu behindern.

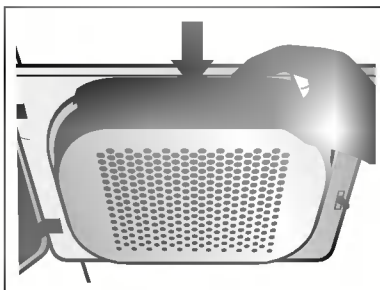

5. Schließen Sie die Tür

Bitte reinigen Sie den Flusenfilter nicht mit Wasser. Wasser an dem Flusenfilter würde zu einem schlechten Trockenergebnis führen.

Reinigung des Flusenfilters während des Betriebs

Wenn die Anzeigenlampe "Filter Reinigen" während des Trockenvorgangs leuchtet, muss der Filter sofort gereinigt werden.

1. Lassen Sie das Gerät abkühlen und gehen Sie wie angegeben vor.
2. Drücken Sie die Start/Pause-Taste.

Wasserbehälter entleeren

Das anfallende Kondensatwasser wird in einem Wasserbehälter aufgefangen. Sie sollten den Wasserbehälter nach jedem Trockenvorgang entleeren, um ein einwandfreies Trockenergebnis zu erzielen.

Wenn der Wasserbehälter voll ist, die Anzeigenlampe "Wassertank leeren" leuchtet und das Signal während des Betriebs ertönt, muss der Wasserbehälter innerhalb von einer Stunde entleert werden.

1. Ziehen Sie den Wasserbehälter heraus.

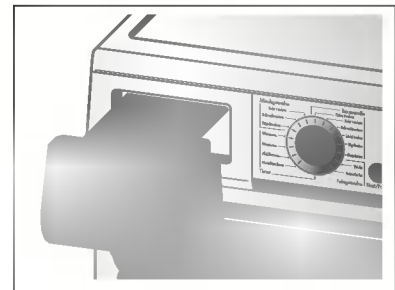

2. Entleeren Sie den Wasserbehälter im Spülbecken.

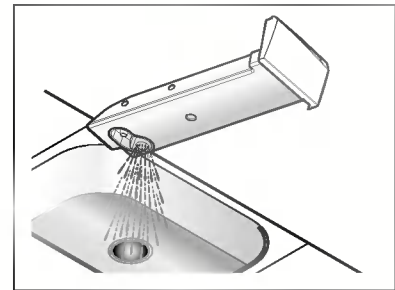

3. Schieben Sie den Behälter wieder ein.

4. Drücken Sie die Start/Pause Taste.

flege des Trockners

F

Luftkühler

Der Luftkühler ist ein für das Erzielen eines effizienten Trockenergebnisses wichtiges Teil und muss daher speziell von Ihnen gepflegt werden. Er sollte 3-4mal im Jahr gereinigt werden.

1. Öffnen Sie die Luftkühlerklappe mit Hilfe einer Münze oder eines flachen Schraubendrehers.

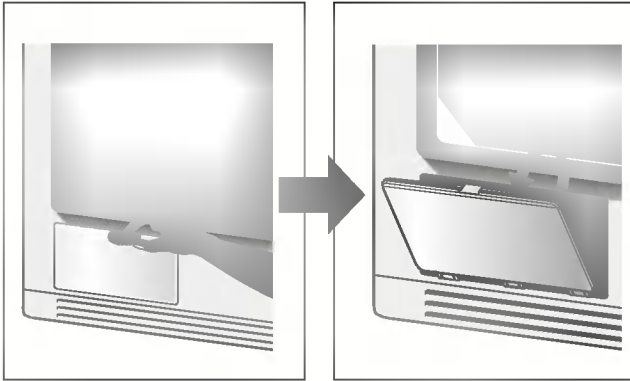

2. Öffnen Sie die Verschlussabdeckung durch Drehen des Verschlusshebels.

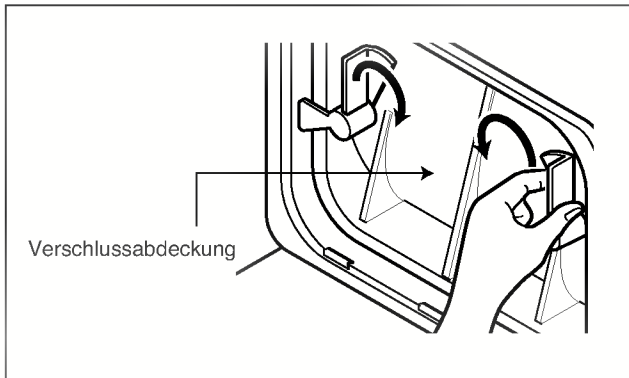

3. Lösen Sie beide Arretierhebel durch Drehen zueinander.

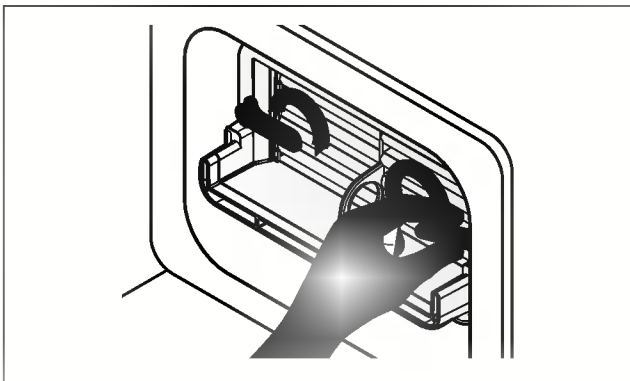

4. Ziehen Sie den Luftkühler mit Hilfe eines Fingers, den Sie in die Öffnung an der unteren Vorderseite stecken, heraus. (Behandeln Sie den Luftkühler nicht mit Gewalt!.)

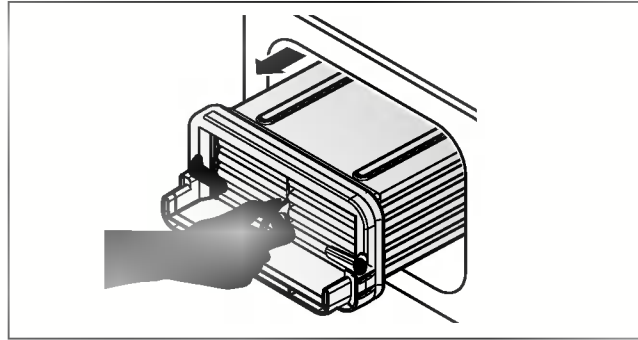

5. Reinigen Sie den Luftkühler gründlich unter fließendem Wasser.

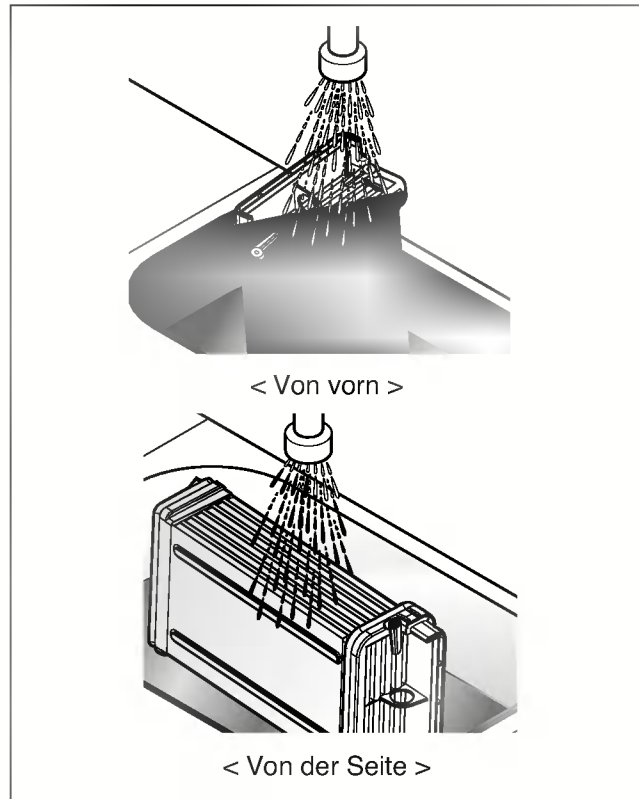

6. Schließen Sie alles wieder entsprechend dem Öffnungsvorgang in umgekehrter Form.

flege des Trockners

F

Vorderes Lüftungsgitter

Saugen Sie mit einem Staubsauger das vordere Lüftungsgitter 3-4mal im Jahr gründlich aus, um sicherzugehen, dass sich hier keine Flusen oder Schmutzpartikel abgelagert haben, die zu einem mangelhaften Ansaugen des Luftstroms führen.



Ableiten des Kondensatwassers

Das beim Trocknen anfallende Kondensatwasser wird in den Wasserbehälter gepumpt und dort solange aufgefangen, bis der Behälter entleert wird. Das Kondensatwasser kann aber auch - ohne im Wasserbehälter aufgefangen zu werden - mittels eines Schlauches abgeleitet werden, besonders dann, wenn der Trockner auf einem Waschautomaten steht.

Mit Hilfe eines Verbindungssatzes für den Ableitungsschlauch, kann der Weg des Wassers verändert und in die Ableitungseinrichtung umgeleitet werden.

Feuchtigkeitssensor

Der Sensor fühlt gewissermaßen die Feuchtigkeit der Wäsche während des Betriebs, was bedeutet, dass er ständig gereinigt werden muß. Der Sensor sollte vor allem deshalb gereinigt werden, damit die sich ständig bildende Kalkablagerungsschicht auf der Oberfläche des Feuchtigkeitfühlers entfernt wird. Wischen Sie die Sensoren in der Trommel ab (siehe Abbildung).

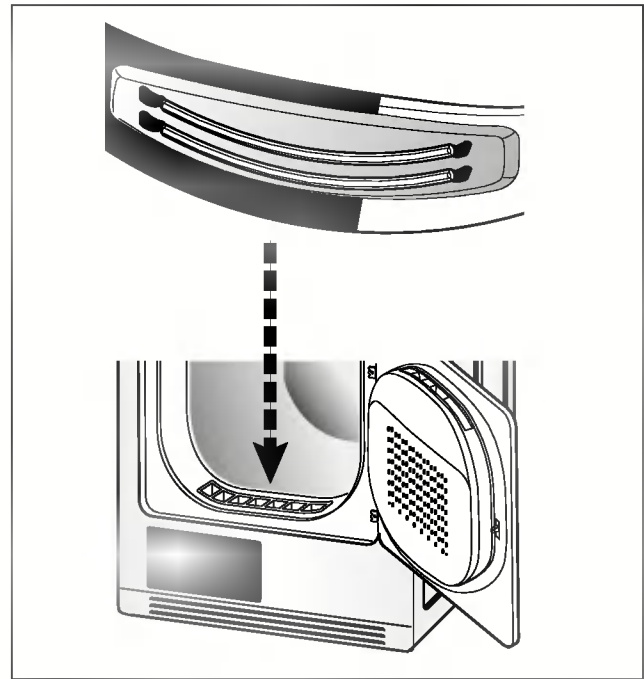

1. Schrauben Sie die Abdeckung ab.

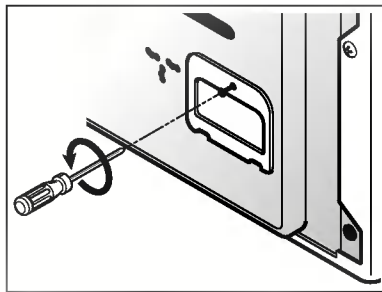

2. Ziehen Sie die Anschlussgarnitur heraus.



3. Nehmen Sie den Wasserbehälter-schlauch ab.

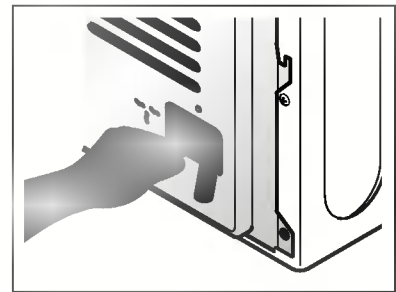

4. Verbinden Sie den Kondensat-Ableitungsschlauch mit der Anschlussgarnitur.

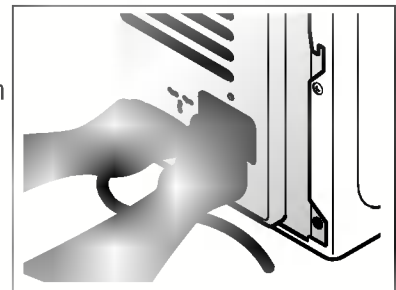

flege des Trockners

Änderung des Türanschlags

Der Anschlag der Tür kann so geändert werden, wie es Ihren Installationsbedürfnissen gefällt. Vom Hersteller wird das Gerät mit rechtsangeschlagener Tür geliefert.

1. Bei diesen Arbeiten könnten Sie Ihre Hände verletzen. Seien Sie daher vorsichtig beim Hantieren mit spitzen Gegenständen, wie z.B. Dreh- oder Schlitzschraubern.
2. Wenn der Türanschlag geändert wird, muss auch der Hand-Aufkleber auf der Tür umgesetzt werden.

Verwenden Sie keinen Akku-Schrauber!

1. Schrauben Sie zunächst die Tür am unteren und dann am oberen Scharnier ab. Um Kratzer zu vermeiden, legen Sie sie auf eine Decke.

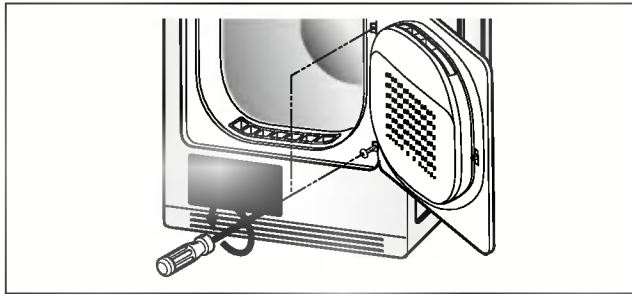

2. Entfernen Sie die Türverschluss-Abdeckung.

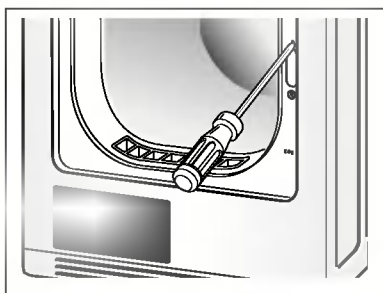

3. Entfernen Sie den Türverschluss und setzen Sie ihn an die durch eine Türverschluss-Abdeckung vorgesehene Stelle wieder ein.

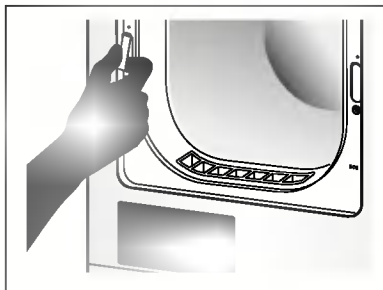

4. Lösen Sie beide Scharnier-Abdeckungen.

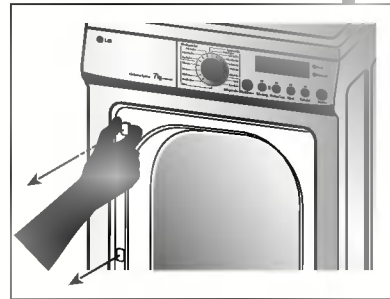

5. Schrauben Sie die beiden Scharniere ab.

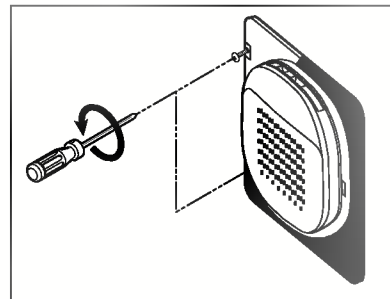

6. Setzen Sie beide Scharniere an die durch eine Scharnier-Abdeckung vorgesehene Stelle wieder ein.

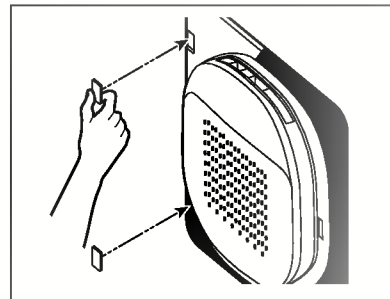

7. Setzen Sie nun die Tür mit Anschlag an der umgekehrten Seite wieder ein.

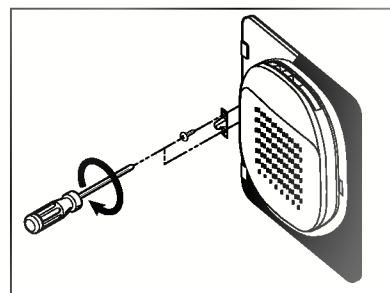

8. Schrauben Sie die Scharniere fest.

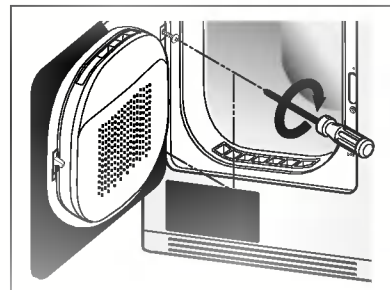

F

flege des Trockners

F

Auswechseln der Glühlampe

Die Glühlampe ist möglicherweise kurz nach Beendigung des Trockenvorgang noch sehr heiß. Vergewissern Sie sich daher, dass der Trommelinnenraum abgekühlt ist, bevor Sie die Glühlampe auswechseln.

1. Öffnen Sie die Tür, führen Sie Ihre Hand in den Trommelinnenraum und fassen Sie nach der Lampenabdeckung.

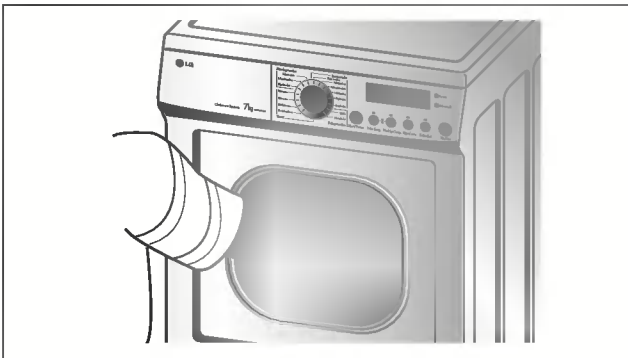

2. Drehen Sie die Lampenabdeckung mit einer Hand und unter leichtem Druck im Uhrzeigersinn.

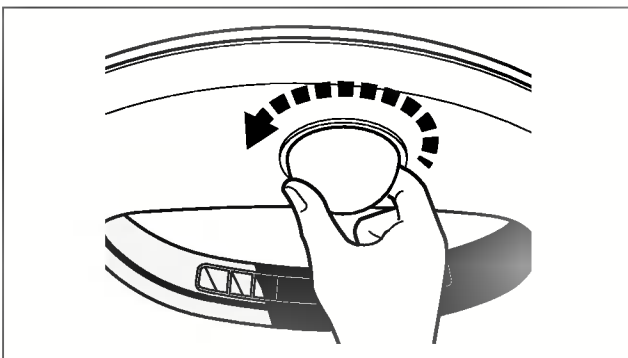

3. Entfernen Sie die Lampenabdeckung.

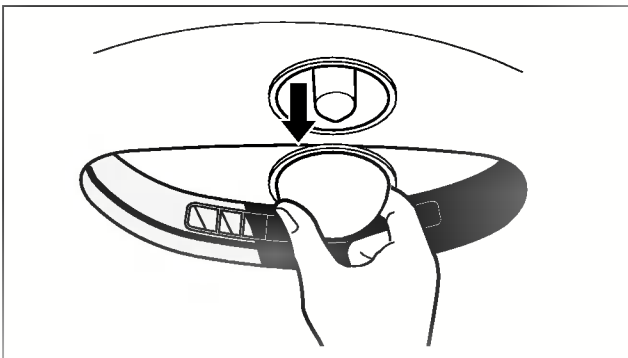

4. Entfernen Sie nun die Glühlampe, indem Sie sie entgegen dem Uhrzeigersinn herausdrehen. Geben Sie acht, dass die Glühlampe nicht herunterfällt.

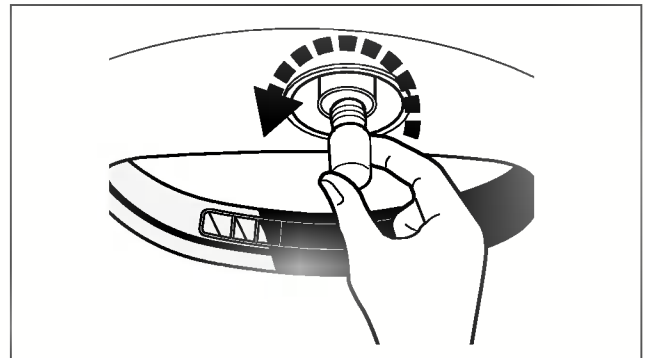

5. Schrauben Sie eine neue Glühlampe in entgegengesetzter Richtung wie zuvor ein.

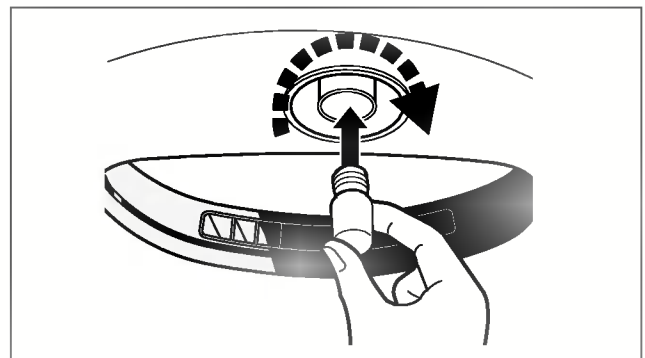

Benutzen Sie für diesen Vorgang kein Werkzeug. Alle Schritte können manuell erfolgen.

zusätzliche Pflegetipps

F

● Trockenanleitung

Kapazität für verschiedene Trockenvarianten.

Kochwäsche	7 kg
Gemischte Wäsche	3,5 kg
Wolle	1,5 kg
Feinwäsche	1,5 kg

Textilien aus Wolle

Trocknen Sie bitte keine Artikel aus Wolle, die nicht zum Trocknen geeignet sind. Dies entnehmen Sie bitte dem Kleidungsetikett. Artikel aus Wolle, die zum Trocknen geeignet sind ziehen Sie in Form und legen sie flach ausgebreitet in das Trocknergestell.

Gewebe und gewirkte Materialien

Je nach Qualität können einige gewebe und gewirkte Materialien einlaufen.

Bügelfreie und synthetische Materialien

Überladen Sie Ihren Trockner nicht. Nehmen Sie bügelfreie Teile heraus, sobald der Trockenvorgang beendet ist, um Faltenbildung zu vermeiden.

Baby- und Nachtwäsche

Beachten Sie stets die Wäschehinweise des Herstellers.

Gummi und Plastik

Trocknen Sie keine Gummi- oder Plastikmaterialien oder Teile, die Gummi oder Plastik enthalten, wie z.B.

- Schürzen, Lätzchen und Stuhlbezüge
- Vorhänge und Tischwäsche
- Badematten

Fiberglas















Trocknen Sie in Ihrem Trockner keine Artikel aus Fiberglas. Die im Trockner verbleibenden Glaspartikel könnten beim nächsten Trockenvorgang in Ihre Wäsche geraten und zu Hautirritationen führen.

Wäschehinweise

Kleidungsstücke haben ihre eigenen Wäschehinweise. Trocknen Sie die Wäsche daher entsprechend den Hinweisen.

Die Wäsche sollte nicht nur nach Größe und Typ sortiert werden. Füllen Sie auch nicht zuviel Wäsche in Ihren Trockner; Sie sparen Energie, Zeit und erzielen ein besseres Trockenergebnis.

Wäschesymbole:

Symbole	Anweisungen
	Trocknen
	Trocknen im Trockner
	Bügelfrei / Keine Faltenbildung
	Schonen/Fein
	Nicht im Trockner trocknen
	Nicht trocknen
	Trocknen bei hoher Temperatur
	Trocknen bei mittlerer Temperatur
	Trocknen bei niedriger Temperatur
	Keine Wärme / Luft
	Leinentrocken / Zum Trocknen aufhängen
	Tropfnass aufhängen
	Flach ausgebreitet trocknen
	Im Schatten trocknen

usätzliche Pflgetipps

• Ersatzteile

Reparaturbedürftige Teile fallen unter die Garantiebedingungen. Ersatzteile sind, soweit durch die Garantie abgedeckt, kostenfrei. Nach Ablauf der Garantie müssen Ersatzteile beim Kundendienst gegen Entgelt erworben werden.

• Entsorgung Ihres Trockners

Für den Fall, dass Sie Ihren Trockner ausrangieren möchten, stellen Sie ihn an einen sicheren Ort, an dem keine Kinder sich möglicherweise Verletzungen zuziehen könnten. Die Tür, der Verschluss sowie andere vorstehende Teile müssen entfernt werden und das Anschlusskabel muss durchtrennt werden, um eine weitere Verwendung zu verhindern. Danach ist der Trockner sicher zu entsorgen.

• Kundendienst

Sollte mit Ihrem Trockner etwas nicht in Ordnung sein, versuchen Sie zunächst Abhilfe zu schaffen, indem Sie sich an der Störungsliste orientieren. Können Sie den aufgetretenen Fehler nicht finden und selbst beheben, wenden Sie sich an den Kundendienst. Ein Kundendienst-Mitarbeiter wird Ihnen einige Fragen stellen, wie z.B.:

1. Name, Adresse, Postleitzahl
2. Telefonnummer.
3. Fehlerbeschreibung.
4. Modell- und Seriennummer des Trockners
5. Kaufdatum

• Zubehörteile

Ihr Trockner wird mit den folgenden Zubehörteilen geliefert:

1. Kondensatablaufschauch

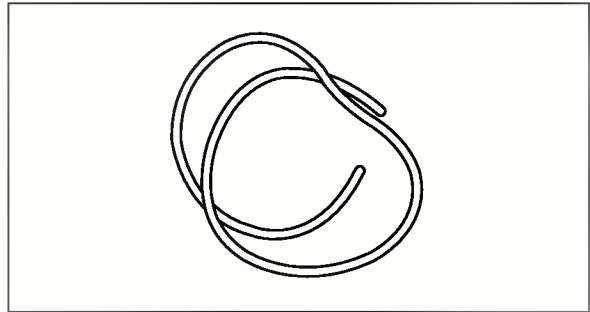

2. Schlauchhalter

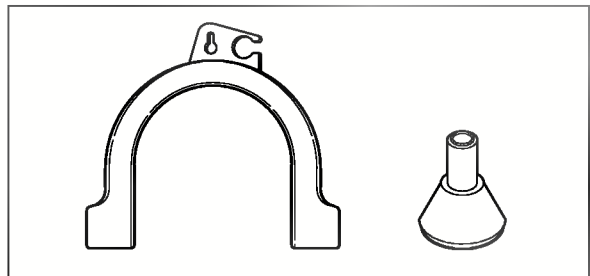

3. Trocknergestell

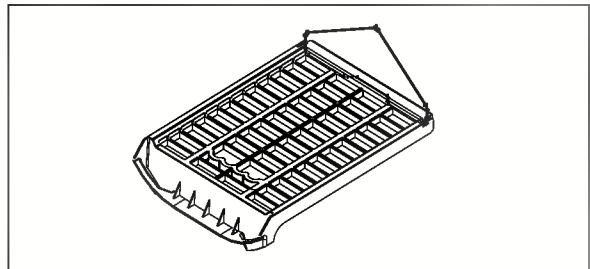

4. Verbindungssatz

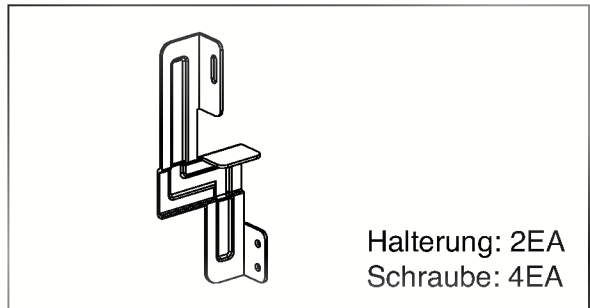

Aufbaurahmen für Waschtrockensäulen können bei Bedarf in Geschäften oder im LG Service Center gekauft werden.

Störungen

F

Tipps bei Störungen

Zur Einsparung von Zeit und Geld, versucht die folgende Seite ein paar Fragen zu beantworten, bevor Sie den Kundendienst rufen.

Das Gerät läuft nicht an	<ol style="list-style-type: none"> 1. Prüfen Sie, ob der Netzstecker des Trockners in der Steckdose steckt. 2. Prüfen Sie, ob die Taste "Start" gedrückt ist. 3. Prüfen Sie, ob die Tür korrekt geschlossen ist. 4. Prüfen Sie, ob die Raumtemperatur nicht über 5°C liegt. 5. Prüfen Sie, ob eine Sicherung durchgebrannt ist oder der Schutzschalter betätigt ist; ggf. ersetzen! (Achtung: Elektrische Trockner benötigen im allgemeinen 2 Sicherungen oder Schutzschalter) <p>Nach Entleeren des Wasserbehälters und Reinigen des Filters während des Trockenvorgangs, müssen Sie erneut die START-Taste drücken, damit der Trockenvorgang fortgesetzt wird.</p>
Die Trocknungszeit ist zu lang	<ol style="list-style-type: none"> 1. Der Filter sollte nach jedem Trockenvorgang geleert werden. 2. Prüfen Sie, ob der Wasserbehälter entleert ist. 3. Prüfen Sie, ob der Luftkühler gereinigt ist. 4. Prüfen Sie, ob Sie das korrekte Programm für den entsprechenden Wäschetyp gewählt haben. 5. Prüfen Sie, ob das Lüftungsgitter oder die rückwärtige Lüftungsöffnung des Trockners versperrt oder verstopft ist. 6. Prüfen Sie, ob die Wäsche "evtl. übermäßig" ist. 7. Prüfen Sie, ob das korrekte Programm gewählt wurde. 8. Prüfen Sie, ob der Trockner ggf. überladen ist.
Die Anzeigelampe "Filter Reinigen" leuchtet auf	<ol style="list-style-type: none"> 1. Prüfen Sie, ob der Filter gereinigt ist.. 2. Prüfen Sie, ob die Luftkühlereinheit blockiert ist.
Die Trommelinnenbeleuchtung funktioniert nicht	Prüfen Sie, ob der Leuchtdraht der Glühlampe defekt ist.
Die Wäsche ist verflust	<ol style="list-style-type: none"> 1. Prüfen Sie, ob der Flusenfilter gereinigt ist. 2. Prüfen Sie, ob alle Teile des Trockners sauber sind. 3. Prüfen Sie, ob die Wäsche ordentlich sortiert in der Trommel liegt. 4. Prüfen Sie, ob zuviel Wäsche eingefüllt wurde. 5. Prüfen Sie, ob sich Papier, Papiertaschentücher oder ähnliche Dinge in den Taschen der Wäsche befinden.
Die Trockenzeit ist nicht einheitlich	Die Trockenzeit variiert je nach eingestellter Temperatur, Menge der Trommelfüllung, Wäscheart, Feuchtigkeitsgrad der Wäsche und Zustand des Flusenfilters.
Wasser läuft aus	Prüfen Sie, ob die Tür oder der Verschluss verschmutzt oder defekt ist.
Die Wäsche ist verknittert	Prüfen Sie, ob zuviel Wäsche eingefüllt wurde. Versuchen Sie es mit einer kürzeren Trockenzeit und entnehmen Sie die Wäschestücke, die noch leicht feucht sind.
Die Wäsche ist eingelaufen	Um ein Einlaufen der Wäsche zu verhindern, lesen Sie bitte sorgfältig die Pflegehinweise für Ihre Wäsche, denn einige Wäschestücke laufen generell beim Waschen ein. Es gibt auch Wäsche, die zwar gewaschen werden kann ohne einzulaufen, dafür aber beim Maschinentrocknen einläuft.

Fehlermeldung

dE : Im Falle einer geöffneten Tür erscheint im LED-Display "dE". Für eine Wieder-Inbetriebnahme des Trockners muss die Tür geschlossen und die Start-Taste gedrückt werden.

Technische Daten

F

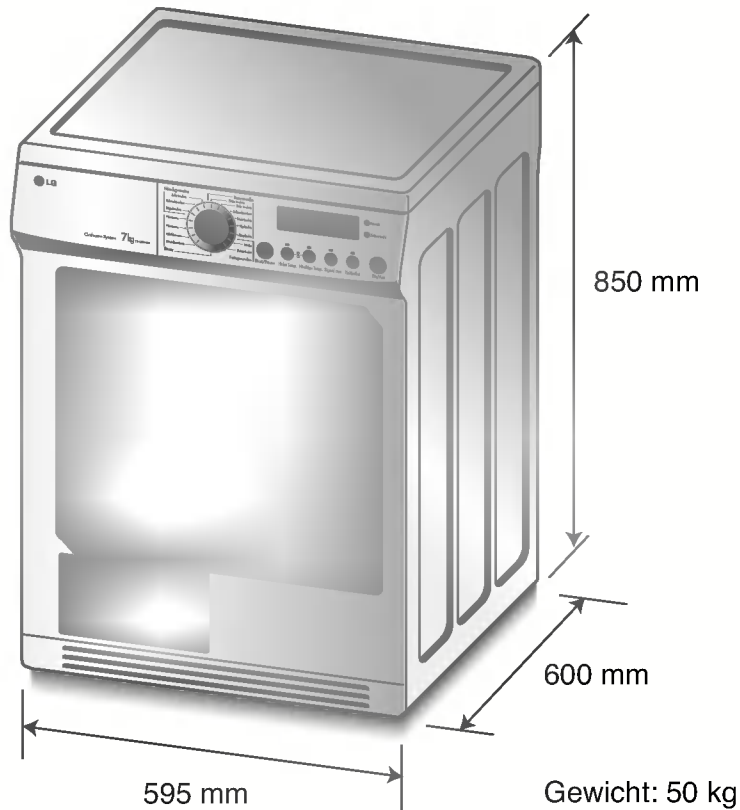

Elektrische Anforderungen

Volt	Hertz	Ampere	Watt (Max)
230 V	50 Hz	16	2900

Vergewissern Sie sich anhand des Leistungsschildes am Trockner, dass der Trockner die korrekte Nennleistung hat.

	Nische oder Unterbau	Einbau
Seiten	0 mm	0 mm
Vorn	0 mm	250 mm
Hinten	25 mm	125 mm

Lüftungsanforderungen

Nische oder Unterbau

Sichern Sie eine Luftzufuhr von 112 cu.ft./Min.

Die Einbau-Tür muss 2 (Lüftungs-) Öffnungen haben mit jeweils einem minimalen Öffnungsbereich von 60 sq. inches (387 sq.cm) - 3 inches (8 cm) vom unteren und oberen Teil der Tür.

Garantie

F

■ Was deckt die Garantie nicht ab?

Anfahrten des Servicepersonals zu Ihrer Wohnung, um Sie bezüglich Ihres Gerätes einzuweisen.

Wenn das Gerät an eine andere Spannung als die auf dem Leistungsschild angegebene angeschlossen wird.

Fehler, die hervorgerufen wurden durch Unfälle, Versäumnisse oder höhere Gewalt.

Fehler, die durch andere Gründe als der Abnutzung im normalen Hausgebrauch und der Benutzung im Einklang mit dem Handbuch bestehen, hervorgerufen werden.

Fehler, die durch Schädlinge, wie z.B. Ratten oder Küchenschaben usw. verursacht werden.

Normale Geräusche oder Vibrationsgeräusche, wie z.B. das Geräusch von ablaufendem Wasser, Schleudergeräusche oder Warnsignale.

Korrektur der Aufstellung, wie z.B. Ausrichtung des Gerätes oder Befestigung des Abflussrohrs.

Die normale im Handbuch empfohlene Pflege bzw. Instandhaltung.

Entfernung von Fremdgegenständen bzw. -Materialien vom Gerät einschließlich aus der Pumpe und dem Filter des Zulaufschlauches, wie z.B. Splitter, Nägel, Drähte, Knöpfe etc.

Ersetzen von Sicherungen, Korrekturen an Leitungen oder Hausinstallationen.

Beheben von Reparaturfehlern, verursacht durch nicht autorisierte Personen.

Zufällige oder beabsichtigte Eigentumsschäden verursacht durch mögliche Fehler am Gerät.

Es besteht kein Garantieanspruch, wenn das Gerät für gewerbliche Zwecke genutzt wird. (Beispiel: Öffentliche Plätze wie öffentliche Bäder, Pensionen, Trainingszentren, Wohnheime)

Wenn das Gerät außerhalb des normalen Service-Gebiets installiert wird, müssen sämtliche Transportkosten, die im Zusammenhang stehen mit der Reparatur oder dem Austausch defekter Teile, vom Gerätebesitzer getragen werden.



Garantiebedingungen für Waschmaschine

1. **Die Garantiezeit beginnt** mit dem Kaufdatum und erstreckt sich über 24 Monate. Der Beginn der Garantiezeit gilt als nachgewiesen, wenn der Käufer den Kaufbeleg (Quittung / Kassenzettel) zusammen mit der vom Verkäufer ausgefüllten und unterschriebenen Garantiekarte vorlegt. Die **Seriennummer** des Produkts muß mit der eingetragenen Nummer auf der Garantiekarte übereinstimmen!
2. **Während der Garantiezeit beheben wir** kostenlos alle Mängel, soweit sie nachweislich auf Fabrikations- oder Materialfehler zurückzuführen sind.
3. **Ausgeschlossen von der Garantie** sind Schäden, die durch unsachgemäße Behandlung, Nichtbeachtung der Anleitung und betriebsbedingte Abnutzung auftreten. Ebenso erstreckt sich die Garantie nicht auf Verschleißteile und leicht zerbrechliche Produktteile (wie z.B. Sichtscheiben, Glimm- oder Glühlampen). Schäden, die auf dem Transport entstehen, gehen ebenso wie Versand- und Verpackungskosten zu Lasten des Käufers.
4. **Die Entscheidung über Reparatur, Austausch oder Ersatz** bleibt bei uns. Ausgetauschte oder ersetzte Teile gehen in unser Eigentum über. Durch Reparatur oder Teileersatz wird die ursprüngliche Garantiezeit nicht verlängert!
5. **Der Garantieanspruch erlischt**, Sobald Personen in das Gerät eingreifen, die von LG Electronics nicht für den Service autorisiert sind - ebenso, sobald das Gerät zu gewerblichen Zwecken eingesetzt wird.
6. **Heben Sie unbedingt die Originalverpackung auf**, damit das Gerät im Servicefall ohne Beschädigungen transportiert werden kann.
7. **Wenden Sie sich im Garantiefall** an Ihren Fachhändler oder an eines unserer autorisierten Servicecenter.
8. **Weitergehende Ansprüche sind ausgeschlossen!** Sollten Teile dieser Bestimmungen unwirksam sein, so gelten sie sinngemäß. Die Wirksamkeit der übrigen Bestimmungen wird hiervon nicht berührt.

Garantieurkunde

Für dieses Gerät übernehmen wir 24 Monate Garantie!

Wir verpflichten uns, während der 24-monatigen Garantiezeit Ihr Gerät kostenlos instandzusetzen bzw. Ihrem Fachhändler die Ersatzteile kostenlos zur Verfügung zu stellen, wenn es infolge eines Fabrikations- oder Materialfehlers versagen sollte. Weitergehende Ansprüche gegen uns sind ausgeschlossen.

Im Übrigen gelten unsere umseitig aufgeführten Garantiebedingungen!

Gerätetyp : _____

Seriennummer:

Name des Käufers : _____

Kaufdatum : _____

Stempel / Unterschrift des Fachhändlers



