



Washing Machine OWNER'S MANUAL

**MODEL : WP-1300Q(S)(P)/WP-1510R(S)(P)
WP-1520R(S)(P)/WP-1580R(S)(P)
WP-1600R(S)(P)/WP-1680R(S)(P)**

Please read this manual carefully before operating your set.
Retain it for future reference.
Record model number and serial number of the set.
See the label attached on the back cover and quote this
information to your dealer when you require service.
This washing machine is designed and manufactured for
household use only.



CONTENTS

SAFETY MEASURE	3~4
PARTS IDENTIFICATION	4~5
INSTALLATION	6~7
PREPARATIONS BEFORE WASHING	8
HOW TO WASH	9
HOW TO RINSE	10~11
HOW TO SPIN	11
AFTER FINISHING	12
REFERENCE	12
CARE AND MAINTENANCE	13~14
TROUBLESHOOTING GUIDE	14
SPECIFICATIONS	15

- Manufacturer is not responsible for accidents caused by the user as a result of not following the user's guide.

! CAUTION

<p>In Operation</p> <ul style="list-style-type: none"> • Do not insert the hand inside the spin dryer basket while the machine is in operation. (Do not let children climb on the machine or climb into the tub injury may occur.) 	<p>Installation Area</p> <ul style="list-style-type: none"> • Avoid area exposed to snow, rain, or where humidity is high. It may cause electric shock.
<p>Switch Area</p> <ul style="list-style-type: none"> • Avoid watering on the switch area. It may cause electric shock or fire. 	<p>Spin Motor</p> <ul style="list-style-type: none"> • After continuous using spinning program 3 times, please stop spinning more than 1 hour. Otherwise the spin motor could be damaged or fired.
<p>Volatile Material</p> <ul style="list-style-type: none"> • Do not use volatile material such as Benzene, Gasoline, bug killer. Do not leave strong alkaline substance such as bleach inside the tub. Damage on plastic surface and rubber parts may occur. 	<p>Heat</p> <ul style="list-style-type: none"> • Avoid electric heater, candle light, cigarette light, bug smoker, etc. near the machine. It may ignite or deform plastic part.
<p>Electric Outlet</p> <ul style="list-style-type: none"> • Avoid connecting several electric devices to single outlet. It may cause fire. 	<p>Hard objects</p> <ul style="list-style-type: none"> • Remove pins, buckles and removable hard objects in the wash load to avoid damaging the tub before your washing • Be sure to earth the washer to prevent electrical shock. • Do not install the washer in the humid spaces.
<p>Power Cord</p> <ul style="list-style-type: none"> • If the power supply cord is damaged, it must only be replaced by the manufacture or its service agent or a similarly qualified person in order to avoid a hazard. 	

! CAUTION

Hot water

- Avoid using hot water over 50°C. It may deform plastic parts or cause malfunction.



Installation

- Install the washing machine on a horizontal support. Otherwise, it may cause vibration and noise.

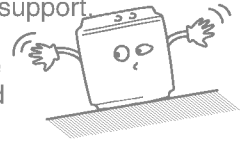

Power Cord

- Do not treat the power supply cord with your wet hand.

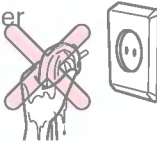

- Plug out the power supply cord. When cleaning or not using the washing machine for a long time.

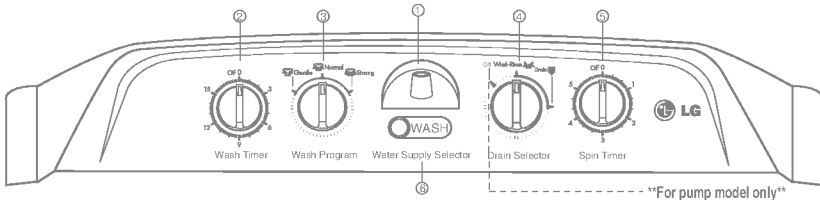
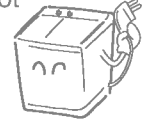

1. Water Supply Inlet

Connect here with the inlet hose from the water faucet to feed water to the tub.

2. Wash Timer

Select the desired time for washing or rinsing.

3. Wash Program

Set the selector to "GENTLE", "NORMAL", "STRONG" according to kinds and quantity of the laundry.

4. Drain Selector

For Non-Pump Model

Select "WASH-RINSE" for washing and rinsing and "DRAIN" to drain the water out of the tub

5. Spin Timer

Select the desired time for spinning. The max. limit is 5 min. Don't rotate the knob more than prescribed limit.

6. Water Supply Selector



Select "WASH" to supply water for washing and rinsing and "SPIN" for spin shower rinse.

For Pump Model

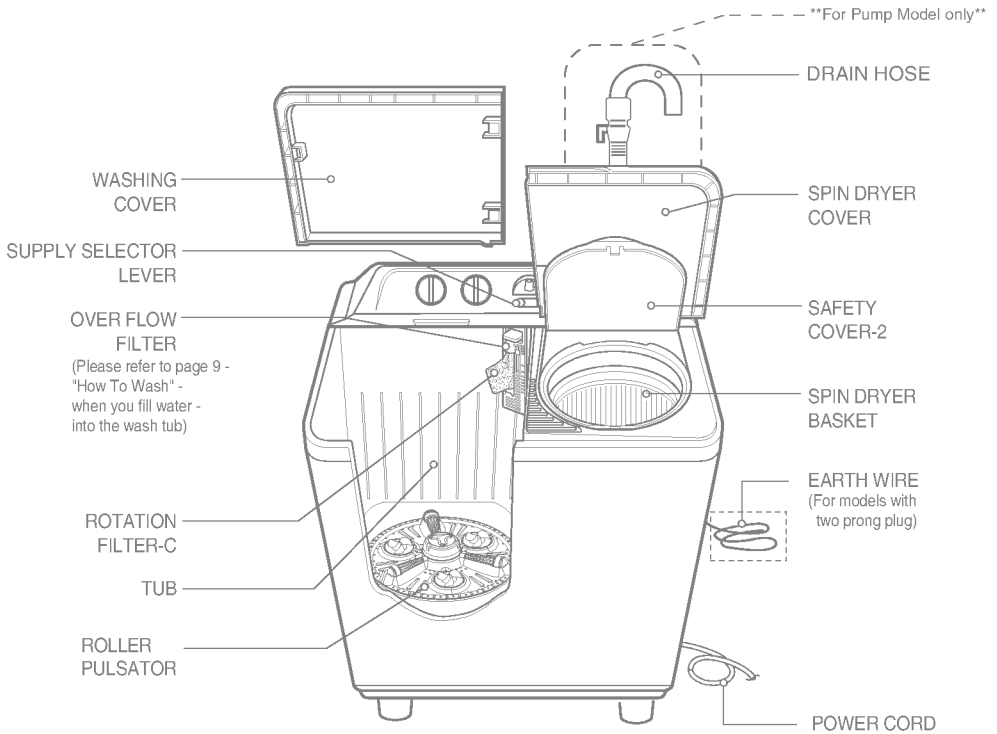
Select "WASH-RINSE" for washing and rinsing and "DRAIN" to drain the water out of the tub, and "OFF" to turn off the drain pump

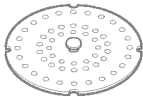

Accessories

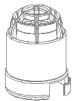
Safety Cover	Drain Hose Asm		Drain Hose Cap Filter
	For Pump Model	For Non-Pump Model	
			

Installation area

- Select flat and firm floor.
- Incorrect installation may cause severe noise and break down.
- Maintain more than 10cm between the side of drain hose and the wall.
- A carpet must not obstruct the ventilation openings.

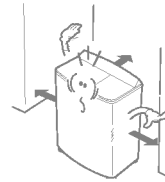
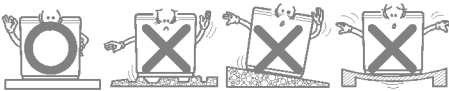

Connecting the drain hose

- Connect the drain hose to the outlet of the plunger valve located at the back side of the washing machine.
- Push the clamp toward the body of the washing machine as shown in the figure.

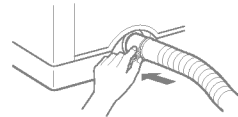
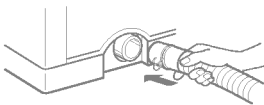

For Non-Pump Model Only

- Be sure to re-route the hose so that it is not kinked or has sharp bends which will prevent proper drainage.
- The level of the drain should be slightly lower than the lowest part of the washing machine in order to ensure proper and complete drainage.

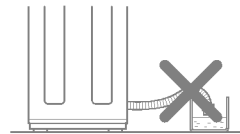
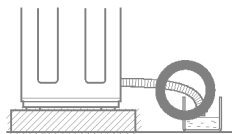
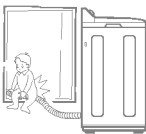

Connecting the earth wire

- Install the earth wire to prevent short-circuit due to leaking current and electric shock. It is attached at the back of the washer.
- Connect it to the metal water pipe. If the water pipe is made of plastic, it does not have the earth effect.
- Do not connect the earth wire to the gas pipe, lightning arrest capture, telephone connector, etc.

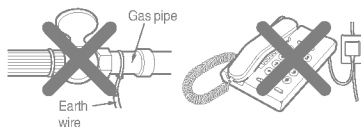

※ WARNING-THE APPLIANCE WITH TWO-PRONGED PLUG MUST BE GROUNDED.

Other earthing method

- After connect the earth wire to the earth copper plate, bury it at least 75cm deep under the wet ground.
- Connect the earth wire to the earthing only outlet.
- When installing it in an area where earthing is not possible, purchase a short-circuit breaker (15mA at operation, 7.5mA at idle) and connect it to the outlet.

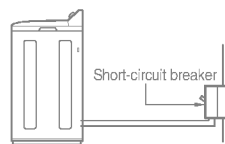
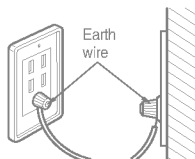
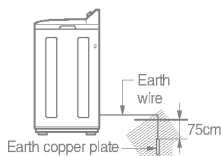

Connecting the power plug

- Insert the power plug into the outlet.
- Before connecting the power plug, check if the voltage setting of the washer matches the outlet voltage.
- If AC outlet with ground terminal is used, grounding is not needed. If not, never forget earthing (Refer earthing method above).
- The appliance must be positioned so that the plug is accessible.

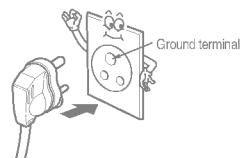

Voltage Change (only for dual voltage)

This washer is assembled for 220V, but can be changed from 220V to 110V(or 127V). Check your electrical source and follow the diagram below to convert voltage.

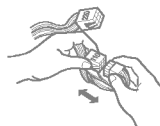
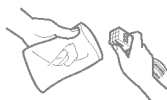

Preparation

- Connect the water supply hose to the water supply inlet.

- Set the supply selector lever to "WASH" for washing and rinsing, to "SPIN" for interim spin rinse.
- Note: The water selector lever should not be placed near the center (as shown in Fig ㉞) otherwise water flows to the wash and spin tub simultaneously.)

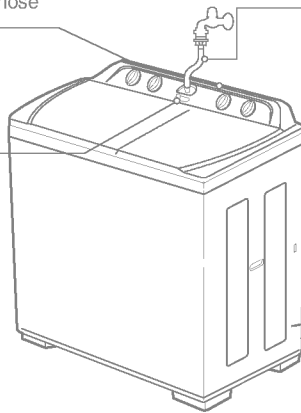

- Inlet hose

- Connect the power cord to the electrical outlet.

Please see setting method at Note :

- Drain hose
Hang up the drain hose.

Note : For Pump Model
 $L \leq 1 m.$

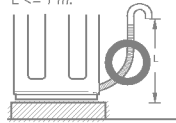

For Non-Pump Model
 $L = 0 m.,$ Lay down drain hose on floor

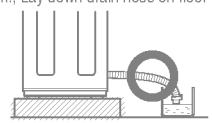

Before washing

1 Check the washing instructions labels on the clothing to be washing



2 Remove any objects from the pockets of the clothing. Object left in the pockets may damage the clothing or washing machine (especially cause clogging of the drain hose).

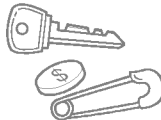

3 After separating an oiled or dyed laundry, wash.

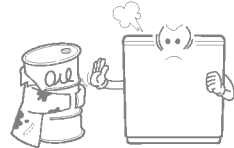

Note : For better wash of lots of laundry, Putting more heavily-soiled laundry first is recommended.

HOW TO WASH

- 1** For Non-Pump Model
Set the drain selector to "WASH RINSE" Position.



- For Pump Model
Set as "OFF" Position.

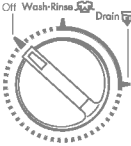

- 2** Set the water selector to "WASH"



Water Selector

- 3** Open water supply and fill water till water level mark "H". That is because clothes can absorb adequate amount of water and water will not short.

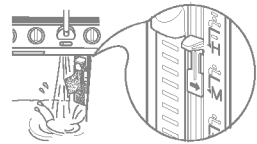

- 4** Put the appropriate amount of detergent and the laundry into the wash tub. And add water to the desired water level which you want.

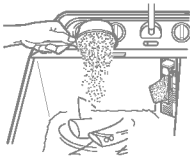

Refer to TABLE 2 in REFERENCE on page 12.

- 5** Select the wash program to "GENTLE", "NORMAL", or "STRONG" according to the kinds and quantity of the laundry

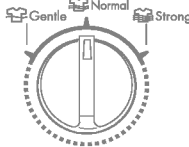

Wash Program

Refer to TABLE 2 in REFERENCE on page 12

- 6** Set the desired wash time.

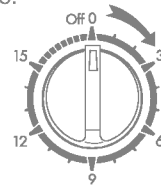

Wash Timer

Refer to TABLE 2 in REFERENCE on page 12 for information on how to select the appropriate washing time.

- 7** When washing is finished, locate the drain selector to "DRAIN" position and drain the water out.

For Non-Pump model



For Pump model

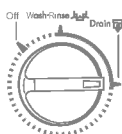

- 8** Spinning in the spin dryer basket.

Move the laundry into the spin dryer basket. Put the laundry down lightly. Place the safety cover horizontally on the laundry. Set the desired spin time with the spin timer.



Economic water supply rinse

- Interim spin rinse prior to regular rinsing helps removing sudsy water from the laundry and improve rinsing efficiency. Also is helpful to water saving.

- 1** After washing.
- Move the laundry into the spin dryer basket.
 - Place the safety cover horizontally on the laundry.



- 2** Set the water selector to "SPIN"



- 3** Supply the water to flow appropriately.
- 4** Stop water supply, close the safety cover-2 and spin dryer cover



- 5** Set the desired spin time with the spin timer



- 6** After interim spin rinse, move the laundry into the wash tub for rinsing.

- 7** Set the drain selector to "WASH •RINSE" position and feed appropriate water quantity to the tub.



For Non-Pump model

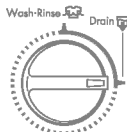

For Pump model

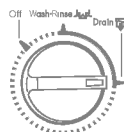

- 8** Set the rinse time with the wash timer.

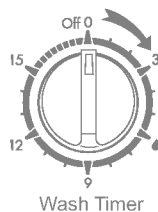

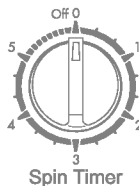

- 9** After rinsing, Move the laundry into the spin dryer basket and set the spin time with the spin timer.



- 10** Move the laundry into the wash tub and repeat step 7 to 9 for more rinsing.

Continuous water supply rinse

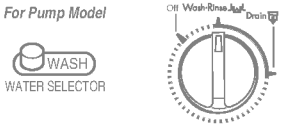
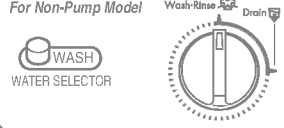
- This overflowing rinse is helpful to improve rinsing efficiency and remove the lint.

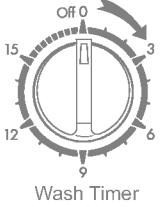
<p>1 Set the drain selector to "WASH•RINSE" position.</p> <p><i>For Pump Model</i></p>  <p><i>For Non-Pump Model</i></p> 	<p>2 Put the laundry into the wash tub and supply the water.</p> 	<p>3 Set the rinse time with the wash timer and feed water continuously during the rinsing.</p> 
----------------------------------------------------------------------------------------------------------------------------------------------------------------------------------------------------------------------------------------------------------------------------------------------------	-----------------------------------------------------------------------------------------------------------------------------------------------------------	------------------------------------------------------------------------------------------------------------------------------------------------------------------------------------------

1. Put the laundry evenly into the spin dryer basket.
2. Put the laundry down lightly.
3. Place the safety cover horizontally over the laundry.
4. Close the spin dryer cover.
5. Set the spin timer according to the following table.

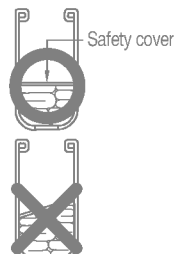

Type of clothing	Spin time
Thin fabrics (synthetic fabrics, mixed fabrics)	1 minute
Sweaters (synthetic fabrics)	1~3 minutes
Cotton underwear	3~5 minutes
Sheets, towels	5 minutes

- If the spin dryer basket is off-balance and vibrates excessively, stop the spinning, rearrange the clothes evenly, and then resume spinning.
- If spinning fail to stop within 15 seconds after the spin dryer cover is opened, the brake is out of order. Immediately stop using the machine and request repair service.

AFTER FINISHING

1. Remove the laundry from the spin dryer basket and close the spin dryer cover.
2. If there is water in the wash tub, set the drain selector to "DRAIN" in order to drain it out.
(For Pump Model Only : and then put it back to "OFF")
3. Disconnect the power cord from the electrical outlet.
4. Clean the washing machine. (Refer to CARE AND MAINTENANCE on page 13~14.)

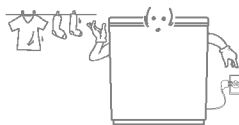

For Pump Model Only

5. Ensure without fail the drain selector is turned to "OFF" Position after using the machine.

REFERENCE

TABLE 1. weight guide for clothes

Type of clothing	Type of fabric	Weight per piece
Under shirt	Cotton	150 g (53oz)
Handkerchief	Cotton	50 g (1.8oz)
Bath towel	Cotton	300 g (10.6oz)
Shirt	Mixed fabric	200 g (7.1oz)
Socks (1 pair)	Mixed fabric	50 g (1.8oz)
Pajama (shirt and pants)	Cotton	500 g (17.6oz)
Winter undershirt	Cotton	600 g (21.2oz)
Workclothes	Mixed fabric	800 g (28.2oz)
Blouse	Mixed fabric	200 g (7.1oz)

TABLE 2. GUIDE FOR WASHING

Type of fabric	Wash Selector	Wash Time	Water Level	Amount of Laundry		Amount of Water	Amount of Detergent
				WP-1510** WP-1580**	WP-1300** WP-1600** WP-1680**		
Synthetics, Silk, Woolen, Knits	GENTEL	2~5 min.	S	0.5~5.4 kg	1.0~6.0 kg	54 l	54 Kg
			L	5.4~6.5 kg	6.0~7.0 kg	65 l	65 Kg
			M	6.5~7.5 kg	7.0~8.0 kg	76 l	76 Kg
			H	7.5 kg~	8.0 kg~	88 l	88 Kg
Cotton Linen	NORMAL	5~10 min.	S	0.5~5.4 kg	1.0~6.0 kg	54 l	54 Kg
			L	5.4~6.5 kg	6.0~7.0 kg	65 l	65 Kg
			M	6.5~7.5 kg	7.0~8.0 kg	76 l	76 Kg
			H	7.5 kg~	8.0 kg~	88 l	88 Kg
Very soiled Cotton and linen	STRONG	10~15 min.	S	0.5~5.4 kg	1.0~6.0 kg	54 l	54 Kg
			L	5.4~6.5 kg	6.0~7.0 kg	65 l	65 Kg
			M	6.5~7.5 kg	7.0~8.0 kg	76 l	76 Kg
			H	7.5 kg~	8.0 kg~	88 l	88 Kg

- Note :**
- Amount of laundry is a weight of dry laundry.
 - Detergent is a general synthetic detergent.

- Be sure to disconnect the power cord from the electric outlet before starting care and maintenance.

Washing machine

If the washing machine itself becomes dirty.

- The washing machine can be cleaned with a mild liquid detergent. Never use abrasive cleanser or chemicals such as benzene or thinner to clean the washing machine, because these materials will damage both the painted surfaces and the plastic parts.



Pulsator

If a button or some other object gets caught in the pulsator.

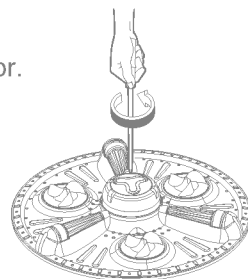
1. Take out the pulsator cap with "-" type driver.
2. Use a screwdriver to loosen the screw in the center of the pulsator, and lift the pulsator straight up in order to remove the button or other object.
3. Replace the pulsator and tighten the screw.
4. Replace the pulsator cap.

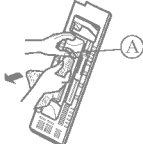
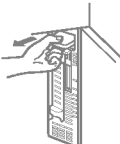

Overflow filter & Rotation filter-C

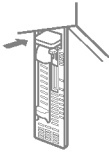
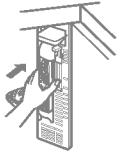
<p>1</p>  <ul style="list-style-type: none"> • Lift up the area ① of the over flow filter. • Take out the rotation filter-C by pulling in direction shown. 	<p>2</p>  <ul style="list-style-type: none"> • Pull the overflow filter forward from the wash tub in the direction of the arrow. 	<p>3</p>  <ul style="list-style-type: none"> • Turn the net over and rinse in water
<p>4</p>  <ul style="list-style-type: none"> • Use a brush or your hand to remove all of the lints which has adhered to the overflow filter. 	<p>5</p>  <ul style="list-style-type: none"> • Insert the over flow filter back into the wash tub. 	<p>6</p>  <ul style="list-style-type: none"> • Insert the rotation filter-C back into the overflow filter.

- If only rotation filter-C need washing, proceed the process 1 → 3 → 6 on the upper figure.

Spin dryer basket

If clothing becomes trapped between the spin dryer basket and the spin tub.

1. Take hold of the front of the safety cover-1.
2. Pull the tub by the other hand.
3. Pull the safety cover-1 upward.
4. Remove the article of clothing.
5. Close the safety cover-1, pressing down on it so that it fits securely into the spin tub.
6. Tighten the screw at the left corner in the safety cover-1.

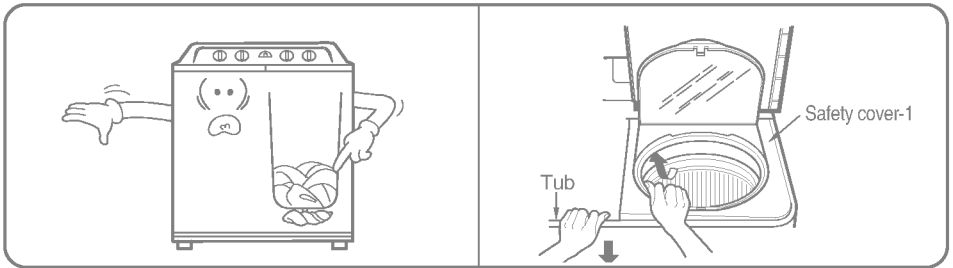

Before Requesting Service

Problem	Checking point
Motor does not operate,	<ul style="list-style-type: none"> ● Is the power cord firmly plugged in? ● Is the timer turned to a suitable point except "OFF" ?
Spin dryer basket does not operate.	<ul style="list-style-type: none"> ● Is there any clothing dropped between the basket and tub? ● Is the spin dryer cover closed? ● Is the laundry gathered to one side of the spin dryer basket?
No draining For Non-Pump Model	<ul style="list-style-type: none"> ● Is there lint stuck in the plunger valve? ● Is the end of the drain hose guide located at an exceed height?
For Pump Model	<ul style="list-style-type: none"> ● Is the drain pump operated?

SPECIFICATION

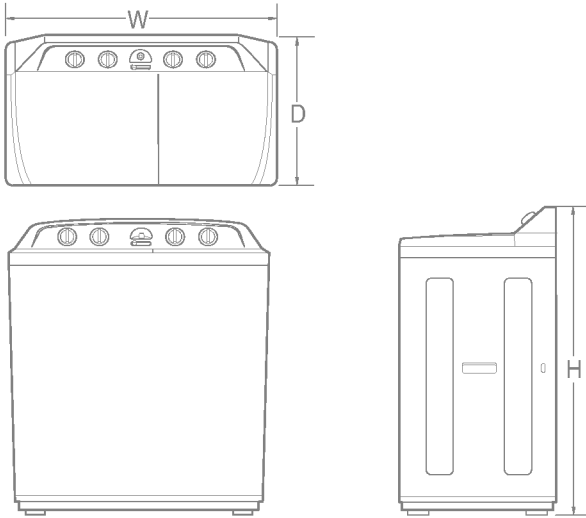

Power source	ON SPECIFICATION LABEL
Water level	H : 88ℓ M : 76ℓ L : 65ℓ S : 54ℓ
Water Pressure	Less than 100 kPa (1 kgf/cm ²)
Dimensions	895 x 530 x 1022 mm. (W x D x H)
Weight (Net)	For Pump Model : 38.6 kg
	For Non-Pump Model : 38 kg

- How to read the manufactured month and year from the label stuck on the back of the product.

EX) 4 0 1 T W 0 0 0 0 1

———— Serial No.
 ———— Product code
 ———— Month
 ———— Year (The last digit to year)

- Main service part list : Refer to below listed part name when you need service call.

Part name	Remark
- WASH MOTOR	105W
- SPIN MOTOR	105W
- S D- BASKET	PLASTIC
- CYCLE TIMER ASM	
- CAPACITOR	
- GEAR CASE ASM	





المواصفات

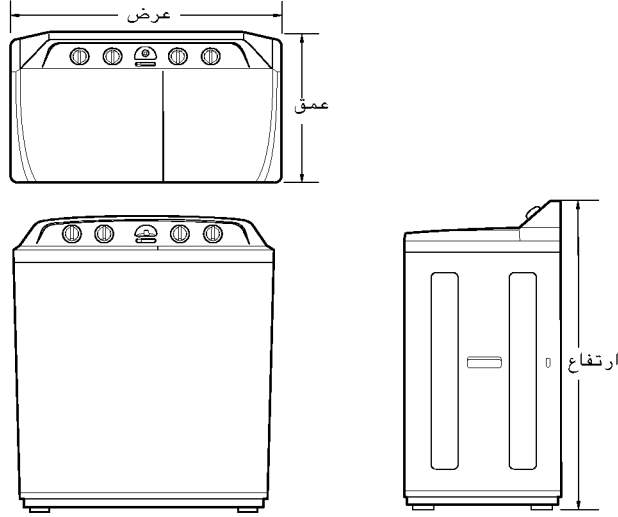

مصدر الطاقة	مكتوب على بطاقة المواصفات
مستوى الماء	مرتفع : ٨٨ لتر ، متوسط : ٧٦ لتر ، منخفض : ٦٥ لتر ، قليل : ٥٤ لتر
ضغط الماء	أقل من ١٠٠ kPa (١ كجم. قوة / سم ^٢)
الأبعاد	٨٩٥ × ٥٣ × ١٠٢٢ ملم. (عرض×عمق×ارتفاع)
الوزن (الصافي)	للموديل بالمشخة : ٣٨,٦ كغم
	للموديل بدون مضخة : ٣٨ كغم

- كيفية قراءة تاريخ الإنتاج : رقعة مكتوب عليها تاريخ الإنتاج ملصقة على اللوحة .

مثلا) 401TW00001

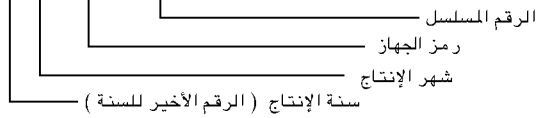

- قائمة قطع الغيار الرئيسية للخدمات : راجع أسماء قطع الغيار المبينة أدناه في حالة أنك تحتاج الى طلب الخدمات.

اسم القطعة	ملاحظة
- موتور الغسيل	١.٥ واط
- موتور التجفيف	١.٥ واط
- مجموعة سلة المجفف	بلاستيكية
- مجموعة مؤقت الدوران	
- المكثف	
- مجموعة كيس المسننات	

العناية والصيانة

سلة اسطوانة التجفيف

- اذا دخلت الملابس بين سلة اسطوانة التجفيف وحوض الدوران.
- ١. امسك أمام غطاء السلامة - ١ .
- ٢. اسحب الحوض اليد الأخرى.
- ٣. اسحب غطاء السلامة - ١ الى الأعلى.
- ٤. ازل القطع من الملابس.
- ٥. اغلق غطاء السلامة - ١ ، ضاغطا عليه الى الأسفل حتى يدخل بإحكام الى حوض التجفيف.
- ٦. شد البرغى في الزاوية اليسرى في غطاء السلامة - ١ .



دليل تحرى الخلل وإصلاحه

بل طلب الخدمة

نقاط الفحص	الاعطال
<ul style="list-style-type: none"> ● هل كيبيل الطاقة موصل الى القابس بصورة محكمة ؟ ● هل ساعة التوقيت موجهة الى قنطة مناسبة غير موضع "إيقاف" ؟ 	المحرك (الموتور) لا يعمل
<ul style="list-style-type: none"> ● هل هناك اي ملابس ملقاة بين السلة وحوض الغسل ؟ ● هل غطاء اسطوانة التجفيف مثبت ؟ ● هل الغسيل محشور الى جانب واحد من سلة اسطوانة التجفيف ؟ 	سلة التجفيف لا تعمل
<ul style="list-style-type: none"> ● هل قطعة من القماش تكون بصمام الحوض ؟ ● هل نهاية دليل خرطوم التصريف موضوعة في ارتفاع عال جدا ؟ 	عدم تصريف للموديل بدون مضخة
<ul style="list-style-type: none"> ● هل تعمل مضخة التصريف ؟ 	للموديل بالمضخة

العناية والصيانة

• تأكد من فصل سلك الكهرباء عن مأخذ التيار الكهربائي قبل الشروع في العناية والصيانة.

تظيف جهاز الغسالة

• إذا أصبحت الغسالة الكهربائية ذاتها متسخة.

يمكن تنظيف الغسالة الكهربائية بمنظف سائل خفيف. لا تستعمل مواد التنظيف التي تخدش الغسالة اطلاقا أو الكيماويات مثل البنزين أو مرقق القوام بهدف تنظيف الغسالة الكهربائية نظرا لان هذه المواد متؤدي الى اتلاف كل من السطح المطلي والاجزاء البلاستيكية.

مضخة النابضة

• اذا انحس زر أو أي شيء آخر في اسطوانة مضخة الغسل.

١. اخرة غطاء المضخة النابضة بواسطة مفك برغى من نوع " - " .

٢. استعمل مفك برغى لإرخاء البرغى ف وسط المضخة النابضة، ثم ارفع المضخة النابضة الى الأعلى مستقيما من أجل إزالة الزر أو الشيء الآخر.

٣. اعد المضخة النابضة الى مكانها وشد البرغى بإحكام.

٤. اعد غطاء المضخة النابضة الى مكانه.

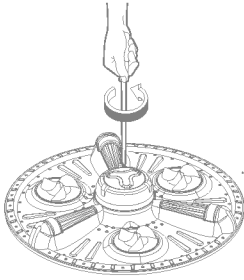

صفاة بالماء الجاري ومصفاة-سي الدوارة

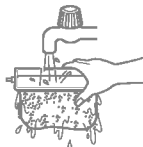
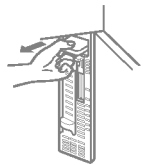
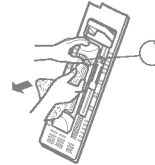
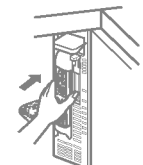
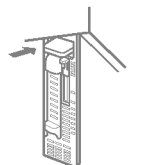
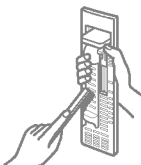
 <p>٣</p> <ul style="list-style-type: none"> • قلب الشبكة واشطفها بالماء. 	 <p>٢</p> <ul style="list-style-type: none"> • اسحب المصفاة بالماء الجاري من حوض الغسيل الى الأمام باتجاه السهم. 	 <p>١</p> <ul style="list-style-type: none"> • ارفع جزء ① من المصفاة بالماء الجاري. • اخرج مصفاة - سي الدوارة بسحبها باتجاه مبين في الشكل.
 <p>٦</p> <ul style="list-style-type: none"> • اعد مصفاة-سي الدوارة الى مكانها في المصفاة بالماء الجاري. 	 <p>٥</p> <ul style="list-style-type: none"> • اعد المصفاة بالماء الجاري الى مكانها في حوض الغسيل. 	 <p>٤</p> <ul style="list-style-type: none"> • ازل جميع النسييل والثفل اللاصق بالمصفاة بالماء الجاري باستخدام فرشاة أو يد.

• اذا احتجت الى غسيل مصفاة-سي الدوارة ، اتبع إجراءات ١-٣-٦ المبينة في الشكل أعلاه.

بعد الانتهاء



١. اخرج الغسيل من سلة التجفيف ثم أغلق غطاء التجفيف.
٢. إذا كان هناك ماء متبقى في أنبوب التصريف ضع المؤشر على وضعية "التصريف" لتصريفه الى الخارج. (للموديل بالمشخة فقط : ثم اعد ضبط المفتاح على وضعية "إيقاف" (OFF))
٣. قم بفصل كيبل التوصيل عن مصدر الطاقة الكهربائية
٤. نظف الغسالة (مراجعة العناية والصيانة صفحة رقم ١٣ - ١٤). (للموديل بالمشخة فقط)
٥. لا بد من التأكد من ضبط مفتاح اختيار التصريف على وضعية "إيقاف" بعد استخدام الجهاز.

المرجع

جدول ١ - دليل الوزن للملابس

نوع الملابس	نوع القماش	وزن كل قطعة
قميص داخلي	قطن	١٥٠ جرام (٥,٣ أونس)
منديل	قطن	٥٠ جرام (١,٨ أونس)
منشفة حمام	قطن	٣٠٠ جرام (١٠,٦ أونس)
قميص	قماش مختلط	٢٠٠ جرام (٧,١ أونس)
جوارب قصيرة (زوج)	قماش مختلط	٥٠ جرام (١,٨ أونس)
بحاما (قميص وينطلون)	قطن	٥٠٠ جرام (١٧,٦ أونس)
قميص داخلي شتوي	قطن	٦٠٠ جرام (٢١,٢ أونس)
ملابس العمل	قماش مختلط	٨٠٠ جرام (٢٨,٢ أونس)
بلوزة	قماش مختلط	٢٠٠ جرام (٧,١ أونس)





جدول ٢ - دليل الغسيل

نوع القماش	مفتاح اختبار الغسيل	وقت الغسيل	مستوى الماء	كمية الملابس		كمية الماء	كمية مادة
				WP-1300**	WP-1510**		
اصطناعية حرير، صوفية، محبوكة	خفيف	٥-٢ دقائق	قليل	٥,٤ ~ ٠,٥ كجم	٦,٠ ~ ١,٠ كجم	٥٤ لتر	٥٤ كجم
				٦,٥ ~ ٥,٤ كجم	٧,٠ ~ ٦,٠ كجم	٦٥ لتر	٦٥ كجم
				٧,٥ ~ ٦,٥ كجم	٨,٠ ~ ٧,٠ كجم	٧٦ لتر	٧٦ كجم
قطن، كتان	عادي	١٠-٥ دقائق	قليل	٥,٤ ~ ٠,٥ كجم	٦,٠ ~ ١,٠ كجم	٥٤ لتر	٥٤ كجم
				٦,٥ ~ ٥,٤ كجم	٧,٠ ~ ٦,٠ كجم	٦٥ لتر	٦٥ كجم
				٧,٥ ~ ٦,٥ كجم	٨,٠ ~ ٧,٠ كجم	٧٦ لتر	٧٦ كجم
قطن وكتان ثقيل الوسخ	ثقيل	١٥-١٠ دقيقة	قليل	٥,٤ ~ ٠,٥ كجم	٦,٠ ~ ١,٠ كجم	٥٤ لتر	٥٤ كجم
				٦,٥ ~ ٥,٤ كجم	٧,٠ ~ ٦,٠ كجم	٦٥ لتر	٦٥ كجم
				٧,٥ ~ ٦,٥ كجم	٨,٠ ~ ٧,٠ كجم	٧٦ لتر	٧٦ كجم
			مرتفع	٧,٥ ~ ٠,٥ كجم	٨,٠ ~ ٠,٥ كجم	٨٨ لتر	٨٨ كجم

- ملاحظات : كمية الملابس تعد على أساس الملابس الخفيفة.
- مادة التنظيف تعد على أساس مادة تنظيف اصطناعية عامة.

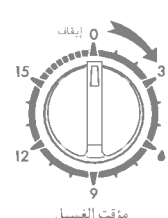
نظف إمداد الماء المستمر

■ هذا الشطف بالماء الجاري يساعد في تحسين كفاءة الشطف وإزالة النسيل.

<p>٣ اضبط وقت الشطف مع ساعة توقيت الغسيل وأوصل إمداد الماء بصورة مستمرة أثناء الشطف.</p>  <p>مؤقت الغسيل</p>	<p>٢ ضع الغسيل في حوض الغسيل واملأ الحوض بالماء.</p> 	<p>١ اضبط منتهى التصريف على موضع "اغسل - شطف".</p> <p>للموديل بدون مضخة</p>  <p>تصريف غسيل شطف</p> <p>غسيل</p> <p>مفتاح اختيار الماء</p> <p>للموديل بالمضخة</p>  <p>تصريف غسيل شطف</p> <p>غسيل</p> <p>مفتاح اختيار الماء</p>
-----------------------------------------------------------------------------------------------------------------------------------------------------------------------------------------------	----------------------------------------------------------------------------------------------------------------------------------------	------------------------------------------------------------------------------------------------------------------------------------------------------------------------------------------------------------------------------------------------------------------------------------------------------------------------------------------------------------------------------------------------

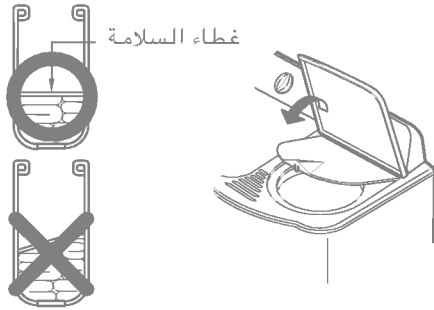

١. ضع الغسيل بهدوء في سلة اسطوانة التجفيف.
٢. ضع الملابس في قعد حوض الغسيل بخفة.
٣. ضع غطاء السلامة أفقياً فوق الغسيل.
٤. أقلل غطاء اسطوانة التجفيف.
٥. ضع مؤشروقت التجفيف على الوضع المناسب وقم بالدوران.

نوع الملابس	وقت التجفيف
الأقمشة الخفيفة، الأقمشة الاصطناعية، الأقمشة المختلطة	١ دقيقة
البلوفران الصوفية (الكنزات) (الأقمشة الاصطناعية)	١ - ٣ دقائق
الملابس الداخلية القطنية	٣ - ٥ دقائق
الشراشف ، المناشف	٥ دقائق

- إذا لم يتم وضع الملابس المتوازن في سلة التجفيف، يحدث اهتزاز للغاية، وفي هذه الحالة اوقف التجفيف واعد وضع الملابس متساوياً ، ثم قم بالتجفيف مرة أخرى.
- إذا فشلت في إيقاف التجفيف في غضون ١٥ ثانية بعد فتح غطاء سلة التجفيف، الفرملة عاطلة. في هذه الحالة اوقف الجهاز عن العمل واطلب الخدمات من مركز الخدمات فوراً.







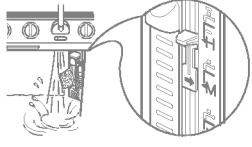

كيفية الشطف

شطف بإمداد الماء الاقتصادي

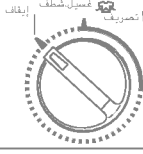
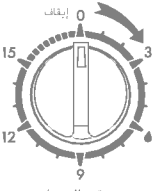
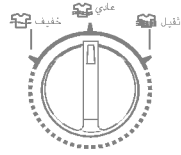
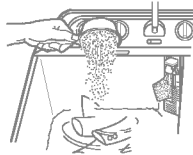
■ الشطف الدوَّار المتوسِّط قبل الشطف المنتظم يساعد في إزالة الرغوي من الملابس وتحسين كفاءة الشطف. كما هو يساعد في توفير الماء.

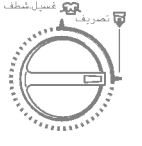
<p>٣ افتح حنفية الماء وزود السلة الدوارة بالماء.</p> <p>٤ افقل حنفية الماء بعد التزويد بالماء اللازم.</p> 	<p>٢ ضع مفتاح تزويد الماء "التجفيف".</p>  <p>مفتاح اختيار الماء</p>	<p>١ بعد الغسيل.</p> <ul style="list-style-type: none"> • ضع الغسيل في السلة الدوارة. • ضع غطاء السلامة على الملابس بشكل افقي. 		
<p>٦ بعد الشطف الدوَّار المتوسِّط، انقل الملابس الى حوض الغسيل للشطف.</p> 	<p>٥ اضغط مؤقت الدوران بواسطة مؤقت الدوران.</p> 			
<p>٩ بعد الشطف، انقل الملابس الى سلة حوض التجفيف واضبط وقت التجفيف بواسطة مؤقت التجفيف.</p>  <p>مؤقت التجفيف</p>	<p>٨ اضبط وقت الشطف بواسطة مؤقت الغسيل.</p>  <p>مؤقت الغسيل</p>	<p>٧ اضبط مفتاح اختيار التصريف على موضع "غسيل، شطف" واملأ حوض الغسيل بالكمية المناسبة من الماء.</p>  <p>غسيل</p> <table border="1"> <tr> <td data-bbox="701 1292 908 1492"> <p>للموديل بالمشخة</p>  </td> <td data-bbox="908 1292 1134 1492"> <p>للموديل بلون مشخة</p>  </td> </tr> </table>	<p>للموديل بالمشخة</p> 	<p>للموديل بلون مشخة</p> 
<p>للموديل بالمشخة</p> 	<p>للموديل بلون مشخة</p> 			
<p>١٠ انقل الملابس الى حوض الغسيل وكرِّر الخطوات من ٧ وحتى ٩ للشطف الإضافي.</p>				

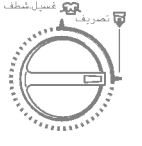
طريقة الغسل

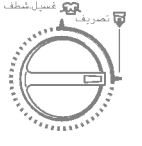
<p>٣ افتح حنفية الماء واملأ حوض الغسيل بالماء حتى يصل الى المستوى المرغوب فيه بعلامة الحنفية (على سبيل المثال : إذا اخترت مستوى "M" (متوسط) ، يصل الماء الى مستوى علامة حنفية "M". لأن الملابس تمتص الكمية المناسبة من الماء والماء لن يكون قليلاً.)</p> 	<p>٢ ضع مفتاح تزويد المياه في حوض الغسيل .</p> <p>←</p> <p>غسيل</p> <p>مفتاح اختيار الماء</p>	<p>١ للموديل بلون مضخة</p> <p>اضبط مفتاح اختيار التصريف على وضعية "غسيل شطف".</p>  <hr/> <p>للموديل بالمشخة</p> <p>اضبطه على وضعية "إيقاف".</p> 	
<p>٦ اضبط وقت الغسيل المرغوب فيه.</p>  <p>مؤقت الغسيل</p> <p>راجع الجدول ٢ في المرجع في صفحة ١٢ لمزيد من المعلومات الخاصة بكيفية اختيار وقت الغسل المناسب.</p>	<p>٥ اضبط مفتاح برنامج الغسل على وضعيات "خفيف" "عادي" "ثقيل" وفقاً لنوع وكمية من الملابس ودرجة الوسخ.</p>  <p>مفتاح برنامج الغسيل</p> <p>راجع الجدول ٢ في المرجع في صفحة ١٢.</p>	<p>٤ ضع كمية مناسبة من المنظفات والملابس في حوض الغسيل. واطفء الماء حتى يصل الى مستوى الماء المرغوب فيه إذا أردته.</p>  <p>راجع الجدول ٢ في "المرجع" في صفحة ١٢.</p>	
<p>٨ الدوران في سلة التجفيف. ضع ملابس الغسيل في سلة التجفيف. ضع الملابس في قعد حوض الغسيل بخفة. غطاء السلامة أفقياً فوق الغسيل. اضبط وقت الدوران مع مؤقت الدوران.</p> 	<p>٧ عند الانتهاء من الغسل، اضبط مفتاح اختيار التصريف على موضع "اصرف" لتصريف الماء الى الخارج.</p> <table border="1"> <tr> <td data-bbox="689 1383 908 1601"> <p>للموديل بالمشخة</p>  </td> <td data-bbox="908 1383 1132 1601"> <p>للموديل بلون مضخة</p>  </td> </tr> </table>	<p>للموديل بالمشخة</p> 	<p>للموديل بلون مضخة</p> 
<p>للموديل بالمشخة</p> 	<p>للموديل بلون مضخة</p> 		

الإجراءات الاستعدادية قبل الغسيل

إجراءات الاستعدادية

- أنبوب تزويد الماء
- أوصل حنفية الماء الى أنبوب تزويد الماء.
- أوصل فيشة توصيل الكهرباء الى مصدر الكهرباء
- اختر وضع "الغسيل" للغسيل والشطف و"التجفيف" عندما تريد تجفيف الشطف.
- ملاحظة : لا يجب أن تثبت وضعية تزويد الماء قريبا من المنتصف (كما هو موضح في الشكل أ) والإسيتسرب الماء الى الغسيل وحوض التجفيف.

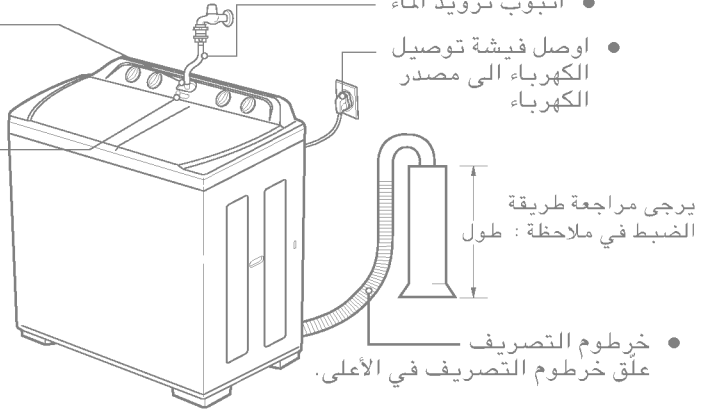

(الشكل أ)

لموديل بدون مضخة
الطول = . متر ، ضع خرطوم
التصريف على الأرض

ملاحظة : للموديل بالمضخة
طول <= ١ متر

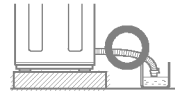
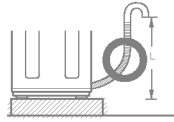

قبل الشروع في الغسل

٣ من المطلوب تفريز الملابس بين الملابس الوسخة بالزيت والملابس المصبوغة.

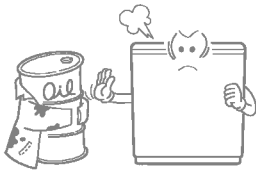

٢ اخرج الأشياء الموجودة في جيوب الملابس. الأشياء المتروكة في الجيوب ربما أحدثت تلفاً في الملابس أو الغسالة (هذا قد يؤدي الى انسداد خرطوم التصريف).

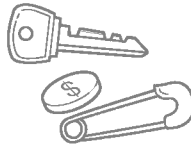

١ اقرأ تعليمات الغسيل المكتوبة على البطاقات الملصقة على الملابس المعدة للغسيل.



وصول سلك التأسيس



السلك الأرضي

السلك الأرضي

- ركب السلك الأرضي لمنع حدوث قطع كهربائي نتيجة لتسرب التيار والصدمة الكهربائية.
- السلك الأرضي مركب في ظهر الغسالة. أوصل السلك الى أنبوب الماء المعدني. وإذا كان انبوب الماء مصنوعاً من البلاستيك فليس لديه تأثير أرضي.
- لا توصل السلك الأرضي مطلقاً الى أنبوب الغاز أو واقية الصواعق أو وصلة التلفون الخ.

* تحذير - أوصل السلك الأرضي أولاً قبل توصيل قابس الطاقة الى مخرج التيار في الجدار.

طريقة تأريض أخرى

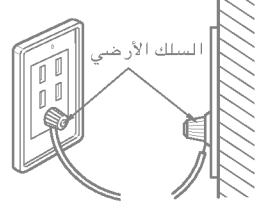
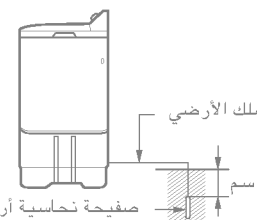
<p>• عند تركيب السلك في أرض غير قابلة للتأريض قم بشراء قاطع الدائرة الكهربائية (١٥ ملي امبير مشغول ٧.٥ ملي امبير غير مشغول) وأوصله الى مأخذ التيار.</p>  <p>قاطع الدائرة الكهربائي</p>	<p>• أوصل الى مأخذ التيار الأرضي الوحيد.</p>  <p>السلك الأرضي</p>	<p>• بعد توصيل السلك الأرضي الى اللوح النحاسي الأرضي، ادفنه بعمق لا يقل عن ٧٥ سم تحت الأرض المبلولة.</p>  <p>السلك الأرضي</p> <p>٧٥ سم</p> <p>صفحة نحاسية أرضية</p>
----------------------------------------------------------------------------------------------------------------------------------------------------------------------------------------------------------------------------------------------------------------------------	-----------------------------------------------------------------------------------------------------------------------------------------------------	--------------------------------------------------------------------------------------------------------------------------------------------------------------------------------------------------------------------------------------------------------

وصول قابس الطاقة

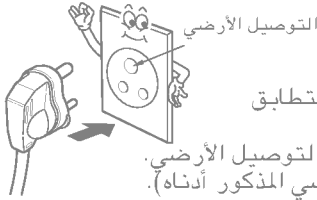

- أوصل قابس الطاقة الى مأخذ التيار.
- قبل توصيل قابس الطاقة، أحرص اذا كان ضبط فولتية الغسالة يتطابق مع فولتية مخرج التيار.
- اذا استخدم مخرج التيار المتردد بالطرف الأرضي، لا يحتاج الى التوصيل الأرضي.
- واذا لم يكن، لا تنس التوصيل الأرضي أبداً (كيفية التوصيل الأرضي المذكور أدناه).
- لا بد من وضع الجهاز في المكان الذي يصل قابس الجهاز الى مخرج التيار.

تحويل الفولتية (بالنسبة للفولتية المزدوجة فقط)

يتم تجميع هذا الجهاز على ٢٢٠ فولت، لكن يمكنك تحويل الفولتية من ٢٢٠ فولت الى ١١٠ فولت (أو ١٢٧ فولت). تأكد من مصدر الطاقة الكهربائية واتبع الأشكال المبينة أدناه لتحويل الفولتية.

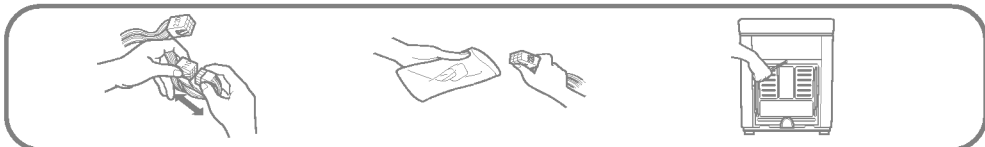

التركيب

منطقة التركيب

- اترك مسافة أكثر من ١٠ سم بين جانب خرطوم التصريف والحائط.
- لا بد من عدم سد فتحات التهوية بالسجادة.

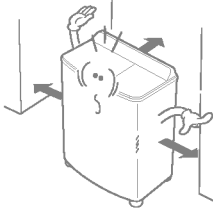

- ركب الجهاز على أرضية مستوية وثابتة.
- التركيب غير الصحيح ربما يؤدي الى احداث ضجيج شديد وتعطل الجهاز.

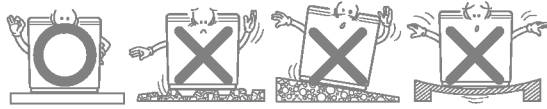

وصيل خرطوم التصريف

- اضغط الملزم نحو جسم جهاز الغسالة كما هو موضح في الشكل.

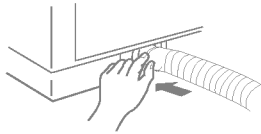

- صل خرطوم التصريف الى صمام مخرج التصريف الموجود في خلف اللوحة الجانبية من جهاز الغسالة.

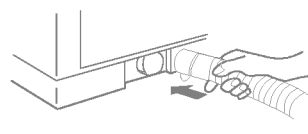

للموديل بدون مضخة فقط



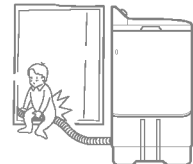
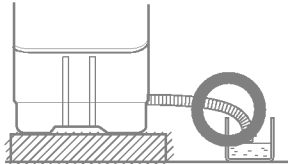
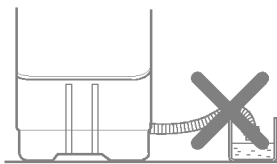

- تأكد من إعادة إمداد الخرطوم حتى لا يلتوي أو تكون له انحناءات حادة تمنع عملية التصريف.
- يجب أن يكون مستوى تصريف الماء منخفضا إلى حد ما أكثر من أدنى جزء لجهاز الغسالة للتأكد من تصريف الماء بصورة مناسبة وكاملة.



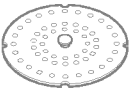

تعريف الأجزاء



رابع

غطاء السلامة	مجموعة خرطوم التصريف		مصفاة غطاء خرطوم التصريف
	للموديل بالمشخة	للموديل بدون مشخة	
			

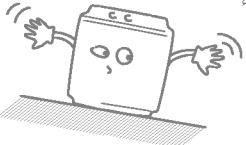

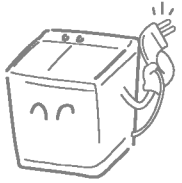
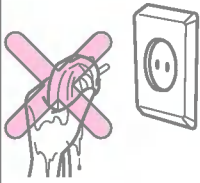
تحذير !

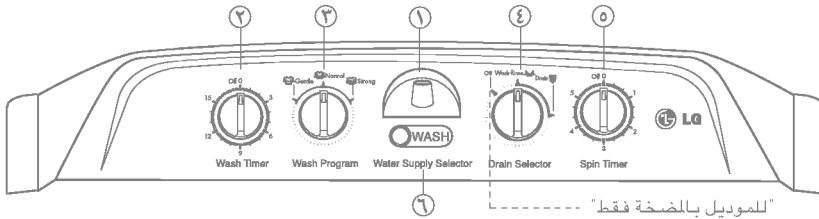
<p>التركيب</p> <ul style="list-style-type: none"> • ركب جهاز الغسالة على أرض مستوية. وإلا تصدر ضوضاء ويحدث اهتزاز. 	<p>الماء الساخن</p> <ul style="list-style-type: none"> • تجنب استخدام الماء الساخن فوق من ٥٠° م. هذا قد يؤدي إلى حدث تشويه في الأجزاء البلاستيكية أو حدث عطل في الجهاز. 
<p>• افصل كيبيل الكهرباء عندما تقوم بتنظيف الغسالة أو عندما لا تريد استعمالها لفترة طويلة.</p> 	<p>كيبيل التوصيل</p> <ul style="list-style-type: none"> • لا تمسك كيبيل الكهرباء بيدك وهي ممتلئة. 



1. مدخل تزويد الماء
صل خرطوم تزويد الماء من هذا المدخل إلى حنفية الماء لتزويد الحوض بالماء.
2. مؤقت الغسيل
اختر الوقت المطلوب للغسيل أو الشطف.
3. مفتاح برنامج الغسيل
اضبط هذا البرنامج على "خفيف"، "عادي"، و"ثقيل" وفقا لنوع الملابس وكميتها.
4. مفتاح اختيار التصريف للموديل بدون مضخة
اختر "غسيل-شطف" للغسيل والشطف و"تصريف" لتصريف الماء من الحوض و"إيقاف" لإيقاف مضخة التصريف عن العمل.
5. مؤقت التجفيف
اختر الوقت المطلوب للتجفيف. أقصى حد للوقت ٥ دقائق. ولا تدور هذا المؤقت أكثر من الحد الأقصى.
6. مفتاح اختيار الماء
اختر "غسيل" لتزويد الماء للغسيل والشطف و"التدوير" للشطف الدوار بالرش المائي.

- لن تكون الشركة الصانعة مسؤولة عن أية حوادث يسببها المستخدم نتيجة لعدم إتباعه الإرشادات الواردة في دليل المستخدم

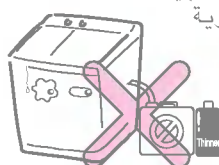
⚠ تنبيه !	
<p>منطقة التركيب</p> <ul style="list-style-type: none"> • تجنب تركيب الغسالة في مكان معرض لسقوط الثلج أو المطر والرطوبة العالية لأن ذلك يؤدي إلى صدمة كهربائية. 	<p>في حالة تشغيل</p> <ul style="list-style-type: none"> • لا تدخل يدك في داخل سلة التجفيف عندما تكون الغسالة (لا تترك الاطفال يتسلقون الغسالة أو تسلق الجهاز. هذا قد يؤدي إلى الإصابة بجرح). 
<p>المحرك الدوار</p> <ul style="list-style-type: none"> • بعد استخدام برنامج التجفيف المستمر ٣ مرات، يرجى إيقاف التجفيف أكثر من ١ ساعة. وإلا، قد يتضرر المحرك الدوار بالحريق. 	<p>منطقة المفتاح الكهربائي</p> <ul style="list-style-type: none"> • تجنب رش الماء فوق المفتاح الكهربائي. الأمر قد يؤدي إلى صدمة كهربائية أو حريق.
<p>الحرارة</p> <ul style="list-style-type: none"> • تجنب أجهزة التدفئة الكهربائية، أو ضوء الشموع أو ضوء الولاعات أو الدخان الطارد للحشرات ... الخ بالقرب من الجهاز لأن ذلك قد يؤدي إلى إشعال أو تشويه الجزء البلاستيكي. 	<p>المواد المتطايرة</p> <ul style="list-style-type: none"> • لا تستعمل مواد متطايرة مثل البنزين والغازولين أو مبيد الحشرات. ولا تضع مواد قلبية قوية مثل محلول التبييض في داخل الغسالة تجنباً لحدوث تلف. 
<p>كيبيل الطاقة</p> <ul style="list-style-type: none"> • اذا تعرض كيبيل امداد الطاقة للتلف، يجب استبداله من قبل المنتج أو مركز الخدمات له أو الشخص المؤهل المثيل من أجل تجنب خطر. • تأكد من التوصيل الأرضي للغسالة لمنع صدمات كهربائية. • لا تركب الغسالة في الأماكن الرطبة. 	<p>مخرج التيار</p> <ul style="list-style-type: none"> • تجنب توصيل الأجهزة الكهربائية العديدة إلى مخرج التيار الواحد. والأمر قد يؤدي إلى إحداث حريق. <p>الأشياء الصلبة</p> <ul style="list-style-type: none"> • اخرج الدبابيس، الإبريمات والأشياء الصلبة القابلة للسحب قبل وضع الملابس في حوض الغسيل لتجنب ضرر في الملابس.



٤~٣	توجيهات خاصة بالسلامة والتحمل
٥~٤	التعريف بالأجزاء
٧~٦	التركيب
٨	الاستعدادات قبل الغسيل
٩	طريقة الغسيل
١١~١٠	طريقة الشطف
١١	طريقة التجفيف
١٢	بعد الانتهاء
١٢	المراجع
١٤~١٣	العناية والصيانة
١٤	دليل تحرى الخلل واصلاحه
١٥	المواصفات



جهاز الغسالة دليل المستخدم

الموديل : دبليو بي-١٣٠٠ كيو (إس) (بي)/دبليو بي-١٥١٠ آر (إس) (بي)
دبليو بي-١٥٨٠ آر (إس) (بي)/دبليو بي-١٦٠٠ آر (إس) (بي)
دبليو بي-دبليو بي-١٦٨٠ آر (إس) (بي)

MODELS : WP-1300Q(S)(P)/WP-1510R(S)(P)
WP-1520R(S)(P)/WP-1580R(S)(P)
WP-1600R(S)(P)/WP-1680R(S)(P)

الرجاء قراءة إرشادات التشغيل بعناية وبصورة
كاملة قبل تركيب وتشغيل الغسالة الخاصة بك.
رقم وموديل الغسالة مسجل على الرقعة الخلفية.
راجع الرقعة الموجودة على الغطاء الخلفي وأعط هذه
المعلومات لعميلك عندما تتطلب الصيانة
تم تصميم وصنع هذه الغسالة من أجل الاستخدام
المنزلي فقط.

P/No.: 3828EY3031C